

SAVININKO VADOVAS

Valdymas

Techninė priežiūra

Techniniai duomenys

Visa šiame savininko vadove pateikiama informacija galioja jo išleidimo metu. Vis dėlto HYUNDAI pasilieka teisę bet kada daryti pakeitimus, kad galėtų įgyvendinti nuolatinio gaminių tobulinimo politiką.

Šis vadovas galioja visiems šio automobilio modeliams ir jame yra visos papildomos ir, savaime suprantama, standartinės įrangos aprašymai ir paaiškinimai.

Todėl šiame vadove galite rasti medžiagos, kuri nėra taikoma jūsų konkrečiam automobiliui.

Kai kuriuose modeliuose vairas yra dešinėje pusėje. Kai kurių operacijų RHD modeliuose paaiškinimai ir iliustracijos yra priešingi nurodytiems vadove.

PERSPĖJIMAS: JŪSŲ HYUNDAI MODIFIKACIJOS

Nekeiskite savo „HYUNDAI“ automobilio konstrukcijos. Tokie pakeitimai gali neigiamai paveikti automobilio eksploatacines savybes, saugumą ar ilgaamžiškumą, o be to, taip galite pažeisti jam suteikiamos ribotos garantijos sąlygas. Tam tikri pakeitimai gali prieštarauti jūsų šalies Kelių ir kelių transporto departamento bei kitų valstybės institucijų reikalavimams.

RADIJO IMTUVAS-SIŪSTUVAS ARBA MOBILUSIS TELEFONAS

Jūsų automobilyje įdiegta elektroninė degalų įpurškimo sistema ir kitų elektroninių komponentų. Yra galimybė, kad netinkamai įdiegtas / sureguliuotas dvikryptis radijo ryšys arba mobilusis telefonas trukdys elektroninėms sistemoms. Dėl šios priežasties rekomenduojama kruopščiai vadovautis radijo įrangos gamintojo instrukcijomis arba pasitarti su HYUNDAI atstovu dėl atsargumo priemonių arba specialiųjų instrukcijų, jeigu pasirenkate diegti vieną iš tokių prietaisų.

ĮSPĖJIMAS! (JEIGU YRA)

Jūsų automobilyje įrengta visos Europos pagalbos iškvietos sistema „eCall“, išskviečianti pagalbos tarnybas. Dėl bet kokio neleistino įsikišimo į visos Europos pagalbos iškvietos sistemą „eCall“, automobilio sistemas ir jų komponentus, įrangos, kurios nerekomenduoja automobilio gamintojas ir (ar) įgaliotas „HYUNDAI“ atstovas, sumontavimo „eCall“ sistema gali netinkamai veikti, be reikalo skambinti į pagalbos centrą ir sugesti eismo įvykio ar kitų nelaimingų atsitikimų metu, kai jums reikia pagalbos.

Tai gali būti pavojinga ir kelti pavojų jūsų gyvybei!

ĮSPĖJIMAS DĖL SAUGOS IR AUTOMOBILIO SUGADINIMO

Šiame vadove rasite informacijos, kuri prasideda žodžiais PAVOJUS, ĮSPĖJIMAS, ATSARGIAI ir PASTABA.

Šie skyrių pavadinimai reiškia:



PAVOJUS

PAVOJUS reiškia pavojingą situaciją, kurios neišvengus sunkiai ar net mirtinai susižalojama.



ĮSPĖJIMAS

ĮSPĖJIMAS reiškia pavojingą situaciją, kurios neišvengus galima sunkiai ar net mirtinai susižaloti.



PERSPĖJIMAS

ATSARGIAI reiškia pavojingą situaciją, kurios neišvengus galima lengvai ar vidutiniškai sunkiai susižaloti.

PASTABA

Užrašas **PASTABA** rodo situaciją, kurios neišvengus gali būti sugadintas automobilis.

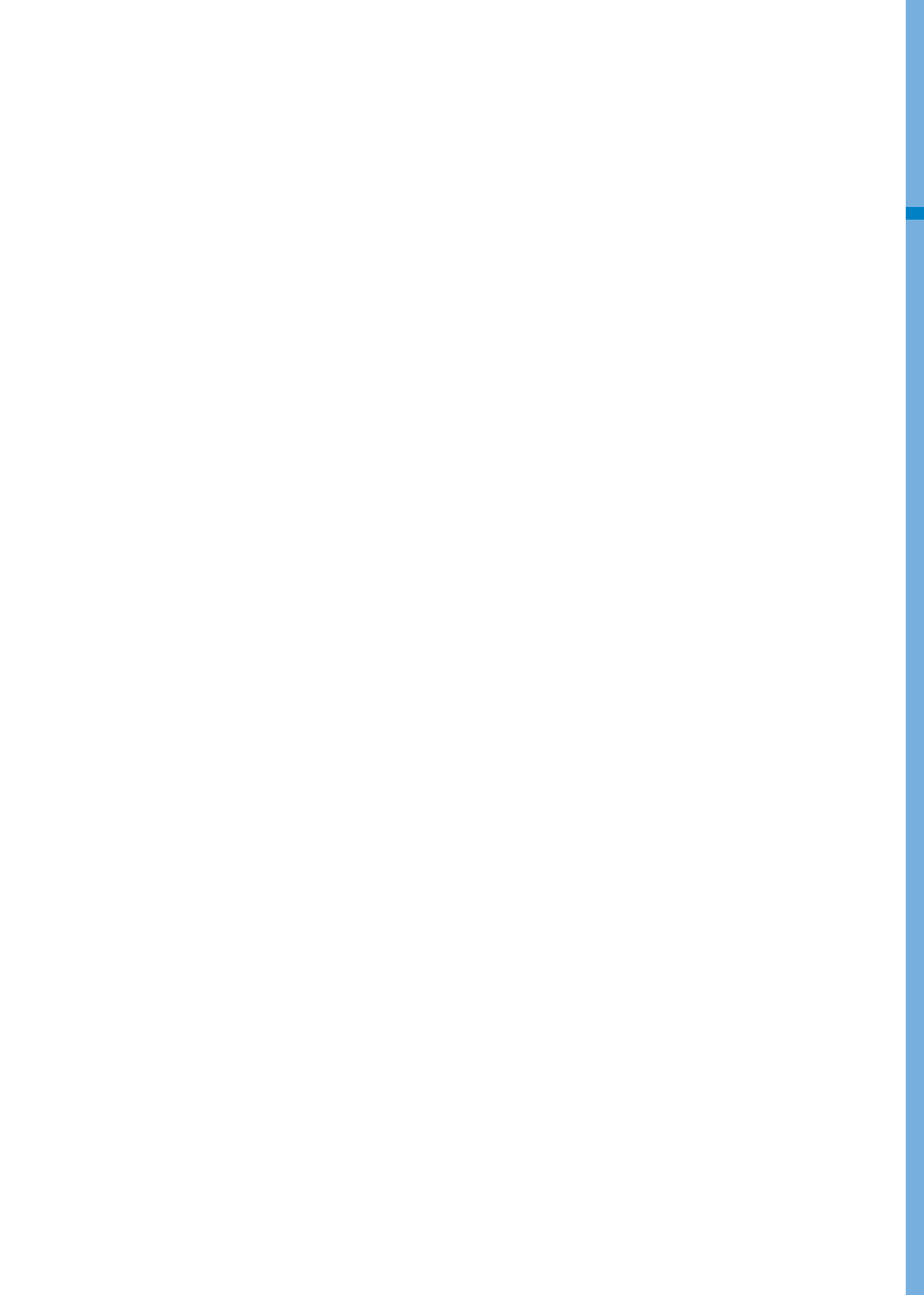

Turinys

Ižanga	1
Informacija apie automobilį	2
Saugos sistema	3
Prietaisų skydelis	4
Komforto funkcijos	5
Vairavimas	6
Vairuotojo pagalbos sistema	7
Avarinės situacijos	8
Techninė priežiūra	9
Rodyklė	R

1. Įžanga

Įžanga	1-2
Hyundai Motor Company	1-2
Kaip naudotis šiuo vadovu	1-3
Saugos pranešimai.....	1-3
Reikalavimai degalams.....	1-5
Benzininis variklis	1-5
Automobilio modifikacijos	1-8
Automobilio naudojimo instrukcijos	1-8
Automobilio pravažinėjimo procesas	1-8
Naudotų automobilių grąžinimas	1-9
Transporto priemonės duomenų rinkimo ir eismo įvykio duomenų savirašiai	1-9

IŽANGA

Sveikiname ir dėkojame, kad pasirinkote „HYUNDAI“. Mums malonu priimti jus į augančią grupę ypatingų žmonių, vairuojančių „HYUNDAI“ automobilius. Labai didžiuojamės pažangia kiekvieno HYUNDAI sukurto įrenginio inžinerija ir aukštos kokybės konstrukcija.

Šis savininko vadovas supažindins su jūsų naujojo „HYUNDAI“ automobilio įranga ir eksploatacija. Norint gerai susipažinti su naujuoju „HYUNDAI“ ir mėgautis visais jo pranašumais, prieš pradėdami važinėti prašome atidžiai perskaityti šį savininko vadovą.

Šiame vadove pateikta svarbi informacija apie saugą ir instrukcijos, supažindinančios su automobilio valdymo įtaisais ir saugos sistemomis, kad galėtumėte saugiai važinėti savo automobiliu.

Be to, šiame vadove yra informacijos apie automobilio techninę priežiūrą, siekiant padidinti jo eksploatacijos saugumą. Visus jūsų automobilio remonto ir techninės priežiūros darbus rekomenduojama atlikti įgaliotojo „HYUNDAI“ atstovo dirbtuvėse. „HYUNDAI“ įgaliotieji atstovai pasirenkę suteikti aukščiausios kokybės remonto ir techninės priežiūros paslaugas ir kitą reikiamą pagalbą.

Šį savininko vadovą reikia laikyti neatskiriama jūsų automobilio dalimi ir laikyti automobilyje, kad bet kuriuo metu galėtumėte juo pasinaudoti. Šis vadovas turi likti automobilyje ir jį pardavus, kad naujasis savininkas galėtų susipažinti su svarbia eksploataavimo, saugos ir techninės priežiūros informacija.

BENDROVĖ „HYUNDAI MOTOR COMPANY“



PERSPĖJIMAS

„HYUNDAI“ specifikacijų neatitinkantys žemos kokybės degalai ar alyvos gali sugadinti variklį ir pavarų dėžę. Naudokite tik savininko vadovo skyriuje „Informacija apie automobilį“ 2-29 puslapyje nurodytas specifikacijas atitinkančius degalus ir alyvas.

Kopijavimo teisė 2023 „HYUNDAI Motor Company“. Visos teisės saugomos. Visos teisės saugomos. Šio leidinio ar jokios jo dalies negalima perspausdinti, saugoti informacijos atgaminimo sistemoje bei perduoti kokia nors forma ar priemonėmis, negavus raštiško „HYUNDAI Motor Company“ bendrovės sutikimo.

KAIP NAUDOTIS ŠIUO VADOVU

Mes siekiame, kad jūs patirtumėte didžiausią malonumą, vairuodami šį automobilį. Šis automobilio savininko vadovas jums dažnai pagelbės. Rekomenduojame perskaityti visą vadovą. Kad būtų kuo mažesnė sunkaus ar mirtino kūno sužalojimo tikimybė, būtinai perskaitykite visas vietas, prasidedančias žodžiais PAVOJUS, ĮSPĖJIMAS ir ATSARGIAI.

Prie teksto dažnai rasite paveikslėlius, paaiškinančius, kaip geriausiai naudotis jūsų automobiliu. Skaitydami šį vadovą sužinosite apie automobilio charakteristikas, svarbią saugos informaciją ir patarimus, kaip vairuoti esant įvairioms sąlygoms kelyje.

Visą šiame vadove pateikiamą informaciją galima peržvelgti turinyje. Ieškodami konkrečios srities arba temos naudokitės rodykle; tai abėcėlinis visos šio vadovo informacijos sąrašas.

Skyriai: Šiame vadove yra 9 skyriai ir rodyklė. Kiekvienas skyrius pradedamas trumpu turiniu, kurį peržvelgę pamatysite, ar jame yra jums rūpima informacija.

SAUGOS PRANEŠIMAI

Jūsų saugumas ir kitų saugumas yra labai svarbus. Šiame automobilio savininko vadove pateikti įvairūs įspėjimai dėl saugos ir automobilio eksploatacijos procedūros. Ši informacija įspėja apie galimus pavojus, kai galite susižeisti ar sužaloti kitus arba sugadinti savo automobilį.

Saugos pranešimai ant automobilio etikečių ir šiame vadove šiuos pavojus apibūdina ir pataria, ką daryti, siekiant jų išvengti ar sumažinti keliamą grėsmę.

Šiame vadove pateikti įspėjimai ir instrukcijos skirti jūsų saugumui. Jei nesilaikysite šių įspėjimų dėl saugos, galite sunkiai ar mirtinai susižaloti.

Šiame vadove naudojami terminai PAVOJUS, ĮSPĖJIMAS, ATSARGIAI, PASTABA ir ĮSPĖJIMO APIE PAVOJŲ SAUGAI SIMBOLIS.



Tai yra įspėjimo apie pavojų simbolis. Jis naudojamas pranešti jums apie visus galimus fizinio sužalojimo pavojus. Atkreipkite dėmesį į visus po šio simbolio esančius pranešimus, kad išvengtumėte galimo sužalojimo arba mirties. Šis įspėjimo apie pavojų saugai simbolis pateikiamas prieš signalinius žodžius PAVOJUS, ĮSPĖJIMAS ir ATSARGIAI.



PAVOJUS

PAVOJUS reiškia pavojingą situaciją, kurios neišvengus sunkiai ar net mirtinai susižalojama.



ĮSPĖJIMAS

ĮSPĖJIMAS reiškia pavojingą situaciją, kurios neišvengus galima sunkiai ar net mirtinai susižaloti.



PERSPĖJIMAS

ATSARGIAI reiškia pavojingą situaciją, kurios neišvengus galima lengvai ar vidutiniškai sunkiai susižaloti.

PASTABA

Užrašas **PASTABA** rodo situaciją, kurios neišvengus gali būti sugadintas automobilis.

FUEL REQUIREMENTS

Benzininis variklis

Bešvinis

Europai

For the optimal vehicle performance, we recommend you use unleaded gasoline which has an octane rating of RON (Research Octane Number) 95 / AKI (Anti Knock Index) 91 or higher. Galima naudoti bešvinį benzina, kurio oktaninis skaičius RON 91-94 / AKI 87-90, tačiau dėl to gali šiek tiek suprastėti automobilio charakteristikos. (Nenaudokite su metanoliumi maišytų degalų.)

Ne Europa

Your new vehicle is designed to perform optimally using unleaded fuel having an Octane Rating of RON (Research Octane Number) 91 / AKI (Anti-Knock Index) 87 or higher. (Nenaudokite su metanoliumi maišytų degalų.)

Naudojant BEŠVINIUS DEGALUS pasiekiamos maksimalios jūsų naujojo automobilio charakteristikos, be to, išmetamųjų dujų emisija ir uždegimo žvakių užteršimas būna minimalūs.

PASTABA

NIEKADA NENAUDOKITE DEGALŲ, KURIUOSE YRA ŠVINO. Švino turintys degalai labai kenkia kataliziniam konverteriui ir gali sugadinti variklio valdymo sistemos deguonies jutiklį arba neigiamai paveikti išmetamųjų dujų valdymo sistemą.

Taip pat stūmoklio žiedas, vožtuvus ir t. t. gali stipriai nusidėvėti ir sutrūkinėti, todėl iš variklio gali pasigirsti barškėjimas.

Niekada nepilkite į degalų baką jokių kitų, išskyrus nurodytas, degalų sistemos valymo priemonių (dėl išsamesnės informacijos rekomenduojama kreiptis į įgaliotąjį HYUNDAI atstovą.)



ĮSPĖJIMAS

- Kai pistoletas automatiškai išsijungia, nebandykite įpilti daugiau degalų.
- Patikrinkite, ar gerai užsuktas kamštis, kad avarijos metu degalai neišsilietų.

Su švinu (jei yra toks variklis)

Kai kuriose šalyse automobilių varikliai gali būti pritaikyti benziniui su švinu. Jeigu jūs ketinate naudoti benziną su švinu, pasitarkite su įgaliotu „HYUNDAI“ atstovu, ar toks benzinas yra tinkamas jūsų automobiliui.

Benzino su švinu oktaninis skaičius atitinka benzino be švino oktaninį skaičių.

Benzinas, kuriame yra alkoholio ir metanolio

Kartu su arba vietoje benzino su švinu arba be švino parduodamas ir gazoholis, benzino ir etanolio mišinys (taip pat vadinamas etilo spiritu), o taip pat metanolio turintis benzinas ar gazoholis (taip pat vadinamas metilo spiritu).

Nenaudokite gazoholio, kuriame yra daugiau nei 10 % etanolio, o taip pat nenaudokite benzino ar gazoholio, kuriame yra metanolio. Šio tipo degalai gali pakenkti variklio darbui ir sugadinti degalų tiekimo, variklio valdymo ir išmetamųjų dujų kontrolės sistemas. Jei variklis prastai dirba, nebenaudokite jokios rūšies gazoholio.

Gamintojo garantija negalios, jei variklis suges ar blogai dirbs dėl to, kad buvo naudojamas:

1. Gazoholis, kuriame yra daugiau nei 10 % etanolio.
2. Benzinas ar gazoholis su metanoliumi.
3. Degalai ar gazoholis su švinu.



PERSPĖJIMAS

Niekuomet nenaudokite gazoholio, kuriame yra metanolio. Jei automobilis blogiau važiuoja, nebepilkite į jį gazoholio.

Degalų priedų naudojimas

Naudojant tokius degalų priedus, kaip:

- Degalų priedą su silikonu;
- MMT degalų priedą (su manganu);
- Degalų priedą su geležimi;
- Kitus degalų priedus su metalais

Gali prastai veikti uždegimo sistema, pablogėti akceleracija, gesti variklis, strigti variklis, pasigirsti stiprus barškėjimas, tirti katalizatorius, paspartėti korozija arba galite sugadinti variklį ir dėl to sumažės jėgos agregato tinkamumo naudoti trukmė. Gali užsidegti trikties indikatorius lemputė (MIL).

PASTABA

Jūsų naujojo automobilio ribota garantija gali būti netaikoma, jeigu šių rūšių degalai sugadintų automobilio degalų sistemą ar pakenktų variklio darbui.

MTBE naudojimas

HYUNDAI rekomenduoja į jūsų automobilį nepilti degalų, kuriuose yra daugiau nei 15,0 tūrio procentų MTBE (metilo ir tretinio butilo eterio) (deguonies kiekis sudaro 2,7 % masės).

Degalai, kuriuose yra daugiau nei 15,0 tūrio procentų MTBE (deguonies kiekis sudaro 2,7 % masės), gali pabloginti jūsų automobilio variklio darbą, gali susidaryti garų kamštis arba variklis sunkiai užsives.



PERSPĖJIMAS

Jūsų naujojo automobilio ribota garantija gali būti netaikoma, jei degalų sistema sugenda ar atsiranda kitokių variklio darbo problemų dėl to, kad buvo naudojami degalai su metanolio ar degalai, kuriuose yra daugiau nei 15 tūrio procentų MTBE (metilo ir tretinio butilo eterio) (bendras deguonies kiekis 2,7 % masės).

Nenaudokite metanolio

Nepilkite į savo automobilį degalų, kuriuose yra metanolio (metilo spirito). Šio tipo degalai gali pabloginti variklio darbą ir sugadinti degalų, variklio valdymo ir išmetamųjų dujų kontrolės sistemų dalis.

Degalų priedai

HYUNDAI rekomenduoja naudoti bešvinį benziną, kurio oktaninis skaičius RON (tiriamasis oktaninis skaičius) 95 / AKI (antidetonacinis rodiklis) 91 arba didesnis (Europa) arba oktaninis skaičius RON (tiriamasis oktaninis skaičius) 91 / AKI (antidetonacinis rodiklis) 87 arba didesnis (skirta ne Europa).

Vairuotojams, kurie pastoviai nenaudoja geros kokybės degalų su priedais ir kuriems kyla problemų užvedant variklį arba variklis blogai veikia, rekomenduojame supilti vieną butelį priedų pagal techninės priežiūros grafiką (žr. 9 skyriaus dalyje „Įprastinis techninės priežiūros grafikas“).

Priedų galima įsigyti iš įgaliotojo HYUNDAI atstovo kartu su informacija apie tai, kaip juos naudoti. Nemaišykite skirtingų priedų degalams.

Važiavimas užsienio šalyse

Jei ketinate važinėti savo automobiliu kitoje šalyje:

- Laikykites visų automobilių registravimą ir draudimą reglamentuojančių įstatymų.
- Išsiaiškinkite, ar ten prekiaujama jūsų automobiliui tinkamais degalais.

AUTOMOBILIO MODIFIKAVIMAS

- Šio automobilio modifikuoti negalima. Automobilio konstrukcijos keitimas gali pakenkti jo veikimui, saugumui ar ilgaamžiškumui, o taip pat pažeisti teisinius saugos ir išmetamųjų dujų reikalavimus.
Be to, dėl pakeitimų atsiradusiems gedimams ar eksploatacijos problemoms nebūs taikoma garantija.
- Jeigu jūs naudojate netinkamus elektroninius įrenginius, automobilis gali tinkamai neveikti, gali būti pažeisti laidai, išsikrauti akumuliatorius ar kilti gaisras. Dėl jūsų saugumo mes rekomenduojame nenaudoti neleistinių elektroninių prietaisų.
- Degalų ekonomiškumas ir variklio našumas gali skirtis dėl transporto priemonės įvažinėjimo proceso, bet tai stabilizuosis po 6.000 km (4.000 mylių). Nauji varikliai gali sunaudoti daugiau alyvos per automobilio įvažinėjimo laikotarpį.

AUTOMOBILIO NAUDOJIMO INSTRUKCIJOS

Kaip ir su kitais šio tipo automobiliais, netinkamai jį eksploatuojant, galima prarasti jo kontrolę, patekti į avariją arba apsiversti su juo.

Specifinės konstrukcijos charakteristikos (didesnė prošvaisa, vėžės ir t. t.) suteikia šiam automobiliui aukštesnį svorio centrą nei kitų tipų automobiliams. Kitaip sakant, jie nėra pritaikyti važiuoti posūkiuose tokiu pačiu greičiu kaip ir įprastos 2 ratų motorinės transporto priemonės.

Venkite staigių posūkių arba manevrų. Pasikartosime, kad netinkamai automobilį eksploatuojant, galima prarasti jo kontrolę, patekti į avariją arba apsiversti su juo. Būtinai perskaitykite šio vadovo 6 skyriuje pateiktas vairavimo gaires „Apsivertimo rizikos mažinimas“.

AUTOMOBILIO ĮVAŽINĖJIMAS

Jei pirmuosius 1 000 km (600 mylių) važiuosite laikydamiesi šių paprastų rekomendacijų, jūsų automobilis važiuos geriau, ekonomiškiau ir važinėsite ilgiau.

- Neleiskite varikliui dirbti dideliais sūkliais.
- Kai važiuojate, venkite staigaus greitėjimo.
- Ilgai nevažiuokite vienodu greičiu, greitai ar lėtai. Tinkamam variklio įdirbimui reikia kaitaliooti variklio greitį.
- Jei nebūtina, venkite staigaus stabdymo, kad stabdžiai gerai įsidirbtų.
- Nevilkite priekabos, kol nepravažiavote pirmųjų 2.000 km (1.200 mylių).
- Degalų ekonomiškumas ir variklio našumas gali skirtis dėl transporto priemonės įvažinėjimo proceso, bet tai stabilizuosis po 6.000 km (4.000 mylių). Nauji varikliai gali sunaudoti daugiau alyvos per automobilio įvažinėjimo laikotarpį.

NAUDOTŲ AUTOMOBILIŲ GRAŽINIMAS (EUROPOJE)

HYUNDAI skatina aplinkai saugų senų automobilių utilizavimą ir priima HYUNDAI nebenaudojamus automobilius pagal Europos Sąjungos (ES) eksploatuoti netinkamų transporto priemonių direktyvą.

Išsamią informaciją rasite nacionaliniame „HYUNDAI“ tinklalapyje.

TRANSPORTO PRIEMONĖS DUOMENŲ RINKIMO IR EISMO ĮVYKIO DUOMENŲ SAVIRAŠIAI

Šioje transporto priemonėje yra įmontuotas eismo įvykio duomenų savirašis (EDR). Pagrindinis EDR tikslas – įrašyti duomenis, kurie padės suprasti, kaip veikia transporto priemonės sistema tam tikrais avariniais arba beveik avariniais atvejais, pvz., oro pagalvės išsiskleidimas ar atsitrenkimas į kelio kliūtį. EDR skirtas trumpam, paprastai 30 sek. arba trumpiau, įrašyti duomenis, susijusius su transporto priemonės dinamika ir saugos sistemomis. EDR transporto priemonėje skirtas tokiems duomenims įrašyti:

- Kaip skirtingai veikė jūsų transporto priemonės sistemos;
- Ar vairuotojo ir keleivio saugos diržai buvo ar nebuvo užfiksuoti / užsegti;
- Ar smarkiai (jei apskritai) vairuotojas nuspaudė akceleratoriaus ir (arba) stabdžio pedalą; ir
- Kokiu greičiu važiavo transporto priemonė.

Šie duomenys gali padėti geriau suprasti aplinkybes, kuriomis įvyksta susidūrimai ir patiriami sužalojimai. PASTABA: Jūsų transporto priemonė įrašo EDR duomenis, tik jei susiklosto neįprasta avarinė situacija; įprastomis vairavimo sąlygomis EDR duomenų neįrašo, taip pat neįrašomi jokie asmens duomenys (pvz.: vardas, lytis, amžius ir avarijos vieta). Visgi, kitos šalys, pavyzdžiui, teisėsauga, gali susieti EDR duomenis su asmens tapatybės nustatymo duomenų, reguliariai gaunamų per avarijos tyrimą, tipu.

Kad EDR nuskaitytų duomenis, reikalinga speciali įranga ir prieiga prie transporto priemonės arba EDR. Be transporto priemonės gamintojo, kitos šalys, pavyzdžiui, teisėsauga, kuri turi specialią įrangą, informaciją gali nuskaityti, jei turi prieigą prie transporto priemonės arba EDR.

2. Informacija apie automobilį

Išorės apžvalga (Vaizdas iš priekio).....	2-2
Išorės apžvalga (Vaizdas iš galo).....	2-5
Salono apžvalga (Vairas kairėje pusėje)	2-8
Salono apžvalga (Vairas dešinėje pusėje)	2-11
Centrinės konsolės apžvalga (Vairas kairėje pusėje)	2-14
Centrinės konsolės apžvalga (Vairas dešinėje pusėje)	2-16
Variklio skyriaus apžvalga.....	2-18
Matmenys.....	2-21
Variklio techniniai duomenys	2-21
Lempučių galia.....	2-22
Padangos ir ratai	2-25
Oro kondicionavimo sistema	2-26
Padangų apkrovos ir greičio ribos	2-26
Bendroji automobilio masė	2-27
Bagažinės tūris.....	2-27
Rekomenduojamas svoris ir atstumai velkant priekabą.....	2-28
Rekomenduojamos tepimo priemonės ir talpos	2-29
Rekomenduojamas SAE klampos indeksas.....	2-31
Automobilio identifikavimo numeris (VIN)	2-32
Automobilio atitikties etiketė	2-32
Padangų techninių duomenų ir slėgio etiketė	2-33
Variklio numeris	2-33
Oro kondicionieriaus kompresoriaus etiketė	2-34
Atvirojo kodo programinės įrangos pranešimas	2-34
Degalų etiketė	2-35
Atitikties deklaracija.....	2-36

IŠORĖS APŽVALGA (VAIZDAS IŠ PRIEKIO)

■ 5 durų



Tikroji forma gali skirtis nuo pavaizduotos paveikslėlyje.

OBC3013001L

1. Variklio dangtis	5-37
2. Priekinis žibintas	9-71
3. Dienos žibinto lemputė (DRL) ir gabaritinio žibinto lemputė.....	9-71
4. Padangos ir ratai	9-44
5. Šoninis galinio vaizdo veidrodėlis.....	5-24
6. Priekinio stiklo valytuvų šluotelės	9-39
7. Langai.....	5-27
8. Ultragarsiniai jutikliai priekyje	7-133

■ N-line



Tikroji forma gali skirtis nuo pavaizduotos paveikslėlyje.

OBC3TN013001L

1. Variklio dangtis	5-37
2. Priekinis žibintas	9-71
3. Dienos žibinto lemputė (DRL) ir gabaritinio žibinto lemputė.....	9-71
4. Padangos ir ratai	9-44
5. Šoninis galinio vaizdo veidrodėlis.....	5-24
6. Priekinio stiklo valytuvų šluotelės	9-39
7. Langai.....	5-27
8. Ultragarsiniai jutikliai priekyje	7-133

■ CUV



Tikroji forma gali skirtis nuo pavaizduotos paveikslėlyje.

OBC3V011001

1. Variklio dangtis	5-37
2. Priekinis žibintas	9-71
3. Padangos ir ratai	9-44
4. Šoninis galinio vaizdo veidrodėlis	5-24
5. Priekinio stiklo valytuvų šluotelės	9-39
6. Langai	5-27
7. Priekinis radiolokatorius.....	7-15
8. Stogo bagažinės laikikliai	5-94

IŠORĖS APŽVALGA (VAIZDAS IŠ GALO)

■ 5 durų



Tikroji forma gali skirtis nuo pavaizduotos paveikslėlyje.

OBC3013002L

1. Antena	5-95
2. Durys	5-13
3. Degalų įpylimo angos dangtelis	5-40
4. Ultragarsiniai jutikliai gale	7-133
5. Aukštai sumontuotas stabdymo žibintas	9-89
6. Plačioji galinio vaizdo kamera	7-107
7. Galinio lango valytuvo šluotelė	9-39
8. Pakeliamos galinės durys	5-38

■ N-line



Tikroji forma gali skirtis nuo pavaizduotos paveikslėlyje.

OBC3TN013002L

1. Antena	5-95
2. Durys	5-13
3. Degalų įpylimo angos dangtelis	5-40
4. Ultragarsiniai jutikliai gale	7-133
5. Aukštai sumontuotas stabdymo žibintas	9-89
6. Plačioji galinio vaizdo kamera	7-107
7. Galinio lango valytuvo šluotelė	9-39
8. Pakeliamos galinės durys	5-38
9. Galinis rūko žibintas	9-82

■ CUV

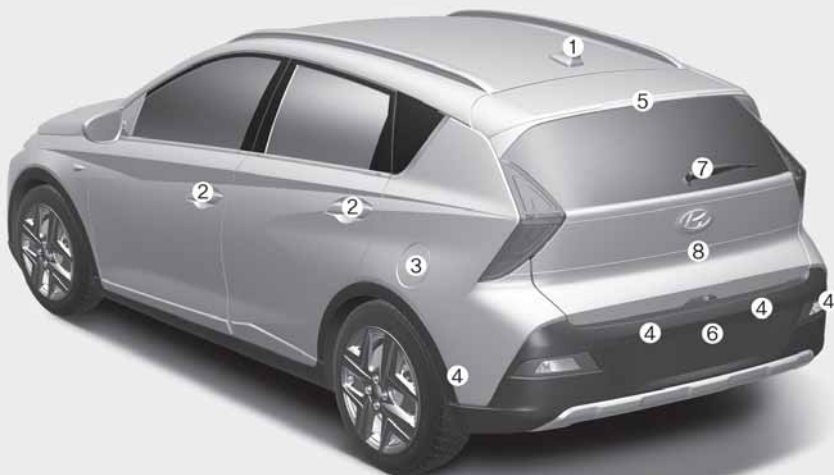

Tikroji forma gali skirtis nuo pavaizduotos paveikslėlyje.

OBC3V011002

1. Antena	5-95
2. Durys	5-13
3. Degalų įpylimo angos dangtelis	5-40
4. Ultragarsiniai jutikliai gale	7-133
5. Aukštai sumontuotas stabdymo žibintas	9-89
6. Plačioji galinio vaizdo kamera	7-107
7. Galinio lango valytuvo šluotelė	9-39
8. Pakeliamos galinės durys	5-38

SALONO APŽVALGA (VAIRAS KAIRĖJE PUSĖJE)



Tikroji forma gali skirtis nuo pavaizduotos paveikslėlyje.

OBC3013003L

1. Durų rankena	5-15
2. Išorinio galinio vaizdo veidrodėlio reguliavimo jungiklis	5-25
3. Išorinio galinio vaizdo veidrodėlio užlenkimo mygtukas	5-26
4. Elektra valdomų langų jungikliai	5-27
5. Elektra valdomo lango užrakinimo mygtukas	5-31
6. Variklio dangčio atidarymo svirtis	5-37
7. Priekinių žibintų lygiavimo įtaiso jungiklis	5-48
8. Šildomo vairo jungiklis	5-22
9. Idle Stop and Go sistemos jungiklis	6-45
10. Elektroninė stabilumo kontrolės jungiklis	6-38
11. Oro slėgio padangose stebėjimo sistemos (TPMS) jungiklis	8-11
12. Saugiklių dėžute	9-53
13. Vairo	5-20
14. Sėdynės	3-4
15. Prietaisų skydelio apšvietimo reguliavimo jungiklis	4-5

■ N-line



Tikroji forma gali skirtis nuo pavaizduotos paveikslėlyje.

OBC3TN013003L

1. Durų rankena	5-15
2. Išorinio galinio vaizdo veidrodėlio reguliavimo jungiklis	5-25
3. Išorinio galinio vaizdo veidrodėlio užlenkimo mygtukas	5-26
4. Elektra valdomų langų jungikliai	5-27
5. Elektra valdomo lango užrakinimo mygtukas	5-31
6. Variklio dangčio atidarymo svirtis	5-37
7. Priekinių žibintų lygiavimo įtaiso jungiklis	5-48
8. Šildomo vairo jungiklis	5-22
9. Idle Stop and Go sistemos jungiklis	6-45
10. Elektroninė stabilumo kontrolės jungiklis	6-38
11. Oro slėgio padangose stebėjimo sistemos (TPMS) jungiklis	8-11
12. Saugiklių dėžute	9-53
13. Vairo	5-20
14. Sėdynės	3-4
15. Prietaisų skydelio apšvietimo reguliavimo jungiklis	4-5

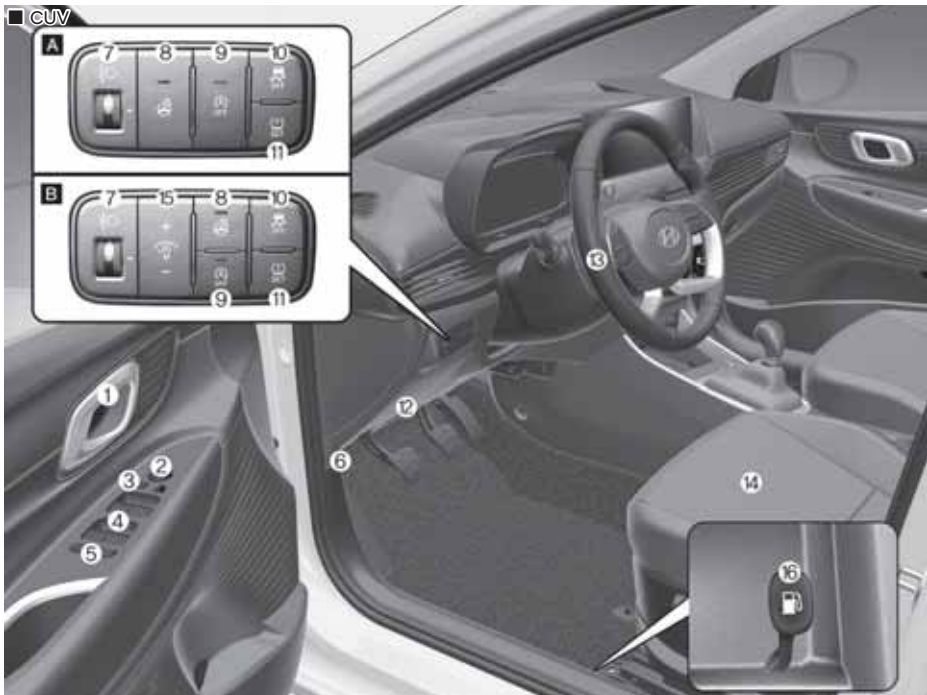

Tikroji forma gali skirtis nuo pavaizduotos paveikslėlyje.

OBC3013005L

1. Durų rankena	5-15
2. Išorinio galinio vaizdo veidrodėlio reguliavimo jungiklis	5-25
3. Išorinio galinio vaizdo veidrodėlio užlenkimo mygtukas	5-26
4. Elektra valdomų langų jungikliai	5-27
5. Elektra valdomo lango užrakinimo mygtukas	5-31
6. Variklio dangčio atidarymo svirtis	5-37
7. Priekinių žibintų lygiavimo įtaiso jungiklis	5-48
8. Šildomo vairo jungiklis	5-22
9. Idle Stop and Go sistemos jungiklis	6-45
10. Elektroninė stabilumo kontrolės jungiklis	6-38
11. Oro slėgio padangose stebėjimo sistemos (TPMS) jungiklis	8-11
12. Saugiklių dėžute	9-53
13. Vairo	5-20
14. Sėdynės	3-4
15. Prietaisų skydelio apšvietimo reguliavimo jungiklis	4-5
16. Degalų įpylimo angos dangtelis svirtis	5-41

SALONO APŽVALGA (VAIRAS DEŠINĖJE PUSĖJE)



Tikroji forma gali skirtis nuo pavaizduotos paveikslėlyje.

OBC3013003R

1. Durų rankena	5-15
2. Išorinio galinio vaizdo veidrodėlio reguliavimo jungiklis	5-25
3. Išorinio galinio vaizdo veidrodėlio užlenkimo mygtukas	5-26
4. Elektra valdomų langų jungikliai	5-27
5. Elektra valdomo lango užrakinimo mygtukas	5-31
6. Variklio dangčio atidarymo svirtis	5-37
7. Priekinių žibintų lygiavimo įtaiso jungiklis	5-48
8. Šildomo vairo jungiklis	5-22
9. Idle Stop and Go sistemos jungiklis	6-45
10. Elektroninė stabilumo kontrolės jungiklis	6-38
11. Oro slėgio padangose stebėjimo sistemos (TPMS) jungiklis	8-11
12. Saugiklių dėžute	9-53
13. Vairo	5-20
14. Sėdynės	3-4
15. Prietaisų skydelio apšvietimo reguliavimo jungiklis	4-5



Tikroji forma gali skirtis nuo pavaizduotos paveikslėlyje.

OBC3TN013003R

1. Durų rankena	5-15
2. Išorinio galinio vaizdo veidrodėlio reguliavimo jungiklis	5-25
3. Išorinio galinio vaizdo veidrodėlio užlenkimo mygtukas	5-26
4. Elektra valdomų langų jungikliai	5-27
5. Elektra valdomo lango užrakinimo mygtukas	5-31
6. Variklio dangčio atidarymo svirtis	5-37
7. Priekinių žibintų lygiavimo įtaiso jungiklis	5-48
8. Šildomo vairo jungiklis	5-22
9. Idle Stop and Go sistemos jungiklis	6-45
10. Elektroninė stabilumo kontrolės jungiklis	6-38
11. Oro slėgio padangose stebėjimo sistemos (TPMS) jungiklis	8-11
12. Saugiklių dėžute	9-53
13. Vairo	5-20
14. Sėdynės	3-4
15. Prietaisų skydelio apšvietimo reguliavimo jungiklis	4-5

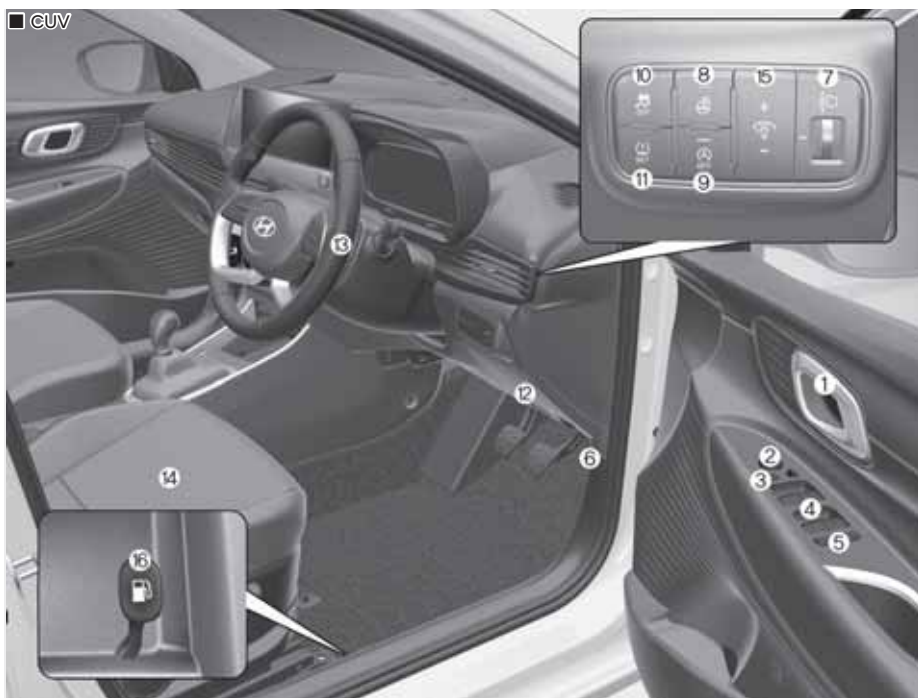

Tikroji forma gali skirtis nuo pavaizduotos paveikslėlyje.

OBC3013005R

1. Durų rankena	5-15
2. Išorinio galinio vaizdo veidrodėlio reguliavimo jungiklis	5-25
3. Išorinio galinio vaizdo veidrodėlio užlenkimo mygtukas	5-26
4. Elektra valdomų langų jungikliai	5-27
5. Elektra valdomo lango užrakinimo mygtukas	5-31
6. Variklio dangčio atidarymo svirtis	5-37
7. Priekinių žibintų lygiavimo įtaiso jungiklis	5-48
8. Šildomo vairo jungiklis	5-22
9. Idle Stop and Go sistemos jungiklis	6-45
10. Elektroninė stabilumo kontrolės jungiklis	6-38
11. Oro slėgio padangose stebėjimo sistemos (TPMS) jungiklis	8-11
12. Saugiklių dėžute	9-53
13. Vairo	5-20
14. Sėdynės	3-4
15. Prietaisų skydelio apšvietimo reguliavimo jungiklis	4-5
16. Degalų įpylimo angos dangtelis svirtis	5-41

CENTRINĖS KONSOLĖS APŽVALGA (VAIRAS KAIRĖJE PUSĖJE)



Tikroji forma gali skirtis nuo pavaizduotos paveikslėlyje.

OBC3013004L

- | | | | |
|---|-------------------|--|------------|
| 1. Žibintų valdymo / posūkių signalų jungiklis..... | 5-43 | 13. Informacinė pramoginė sistema..... | 4-50/ 5-95 |
| 2. Garso sistemos valdymo klavišai ant vairo..... | 5-96 | 14. Avarinių žibintų mygtukas | 8-3 |
| 3. Prietaisų skydelis | 4-2 | 15. Centrinio durų užrakto mygtukas..... | 5-15 |
| 4. Garso signalas..... | 5-22 | 16. Keleivio priekinė saugos oro pagalvė..... | 3-43 |
| 5. Vairuotojo saugos oro pagalvė..... | 3-43 | 17. Pirštinių dėtuve | 5-84 |
| 6. Valytuvų ir apšildytuvų jungiklis..... | 5-55 | 18. Statymo saugumo mygtukas | 7-134 |
| 7. Vairavimo pagalbos mygtuką | 7-32/ 7-75/ 7-104 | 19. Važiavimo režimo mygtukas..... | 6-54 |
| 8. Paleidimo raktu jungiklis / variklio paleidimo mygtukas..... | 6-5/ 6-8 | 20. Sėdynės šildytuvo jungiklis..... | 3-18 |
| 9. Pavarų svirtis | 6-13 | 21. Statymo ir aplinkos vaizdo mygtukas..... | 7-108 |
| 10. USB įkroviklis | 5-88 | 22. Papildomų įrenginių maitinimo lizdas | 5-87 |
| 11. USB lizdas | 5-95 | | |
| 12. Klimato kontrolės sistema | 5-88/ 5-67 | | |

■ N-line



Tikroji forma gali skirtis nuo pavaizduotos paveikslėlyje.

OBC3TN013004L

- | | | | |
|---|-------------------|---|------------|
| 1. Žibintų valdymo ir posūkių signalų jungiklis | 5-43 | 12. USB lizdas..... | 5-95 |
| 2. Garso sistemos valdymo klavišai ant vairo..... | 5-96 | 13. Klimato kontrolės sistema | 5-58/ 5-67 |
| 3. Prietaisų skydelis | 4-2 | 14. Avarinių žibintų mygtukas | 8-3 |
| 4. Garso signalas..... | 5-22 | 15. Centrinio durų užrakto mygtukas..... | 5-15 |
| 5. Vairuotojo saugos oro pagalvė | 3-43 | 16. Informacinė pramoginė sistema..... | 4-50/ 5-95 |
| 6. Valytuvų ir apšildytuvų jungiklis..... | 5-55 | 17. Keleivio priekinė saugos oro pagalvė..... | 3-43 |
| 7. Vairavimo pagalbos mygtuką | 7-32/ 7-75/ 7-104 | 18. Pirštinių dėtuvių..... | 5-84 |
| 8. Paleidimo raktu jungiklis / variklio paleidimo mygtukas..... | 6-5/ 6-8 | 19. Važiavimo režimo mygtukas..... | 6-54 |
| 9. Pavarų svirtis | 6-13 | 20. Statymo saugumo mygtukas..... | 7-134 |
| 10. USB įkroviklis | 5-88 | 21. Statymo ir aplinkos vaizdo mygtukas..... | 7-108 |
| 11. Papildomų įrenginių maitinimo lizdas | 5-87 | 22. Sėdynės šildytuvo jungiklis | 3-18 |

CENTRINĖS KONSOLĖS APŽVALGA (VAIRAS DEŠINĖJE PUSĖJE)



Tikroji forma gali skirtis nuo pavaizduotos paveikslėlyje.

OBC3013004R

- | | | | |
|---|-------------------|--|------------|
| 1. Žibintų valdymo / posūkių signalų jungiklis..... | 5-43 | 12. Klimato kontrolės sistema | 5-58/ 5-67 |
| 2. Garso sistemos valdymo klavišai ant vairo | 5-96 | 13. Informacinė pramoginė sistema | 4-50/ 5-95 |
| 3. Prietaisų skydelis | 4-2 | 14. Avarinių žibintų mygtukas | 8-3 |
| 4. Garso signalas | 5-22 | 15. Centrinio durų užrakto mygtukas..... | 5-15 |
| 5. Vairuotojo saugos oro pagalvė | 3-43 | 16. Keleivio priekinė saugos oro pagalvė | 3-43 |
| 6. Vairuotojo saugos oro pagalvė | 5-55 | 17. Pirštinių dėtuvė | 5-84 |
| 7. Vairavimo pagalbos mygtuką | 7-32/ 7-75/ 7-104 | 18. Statymo saugumo mygtukas | 7-134 |
| 8. Paleidimo raktu jungiklis / variklio paleidimo mygtukas..... | 6-5 / 6-8 | 19. Važiavimo režimo mygtukas..... | 6-54 |
| 9. Pavarų svirtis..... | 6-13 | 20. Sėdynės šildytuvo jungiklis..... | 3-18 |
| 10. USB įkroviklis | 5-88 | 21. Statymo ir aplinkos vaizdo mygtukas..... | 7-108 |
| 11. USB lizdas | 5-95 | 22. Papildomų įrenginių maitinimo lizdas | 5-87 |

■ N-line



Tikroji forma gali skirtis nuo pavaizduotos paveikslėlyje.

OBC3TN013004R

- | | | | |
|---|-------------------|---|------------|
| 1. Žibintų valdymo ir posūkių signalų jungiklis | 5-43 | 12. USB lizdas..... | 5-95 |
| 2. Garso sistemos valdymo klavišai ant vairo..... | 5-96 | 13. Klimato kontrolės sistema | 5-58/ 5-67 |
| 3. Prietaisų skydelis | 4-2 | 14. Avarinių žibintų mygtukas | 8-3 |
| 4. Garso signalas..... | 5-22 | 15. Centrinio durų užrakto mygtukas..... | 5-15 |
| 5. Vairuotojo saugos oro pagalvė | 3-43 | 16. Informacinė pramoginė sistema..... | 4-50/ 5-95 |
| 6. Valytuvų ir apšildytųjų stiklų jungiklis..... | 5-55 | 17. Keleivio priekinė saugos oro pagalvė..... | 3-43 |
| 7. Vairavimo pagalbos mygtuką..... | 7-32/ 7-75/ 7-104 | 18. Pirštinių dėtuvė..... | 5-84 |
| 8. Paleidimo raktu jungiklis / variklio paleidimo mygtukas..... | 6-5/ 6-8 | 19. Statymo ir aplinkos vaizdo mygtukas..... | 7-134 |
| 9. Pavarų svirtis | 6-13 | 20. Statymo saugumo mygtukas | 7-108 |
| 10. USB įkroviklis | 5-88 | 21. Važiavimo režimo mygtukas | 6-54 |
| 11. Papildomų įrenginių maitinimo lizdas | 5-87 | 22. Sėdynės šildytuvo jungiklis | 3-18 |

VARIKLIO SKYRIAUS APŽVALGA

- Smartstream G 1.0 T-GDi / Smartstream G1.0 T-GDi (48V) MHEV
- Su vairu kairėje

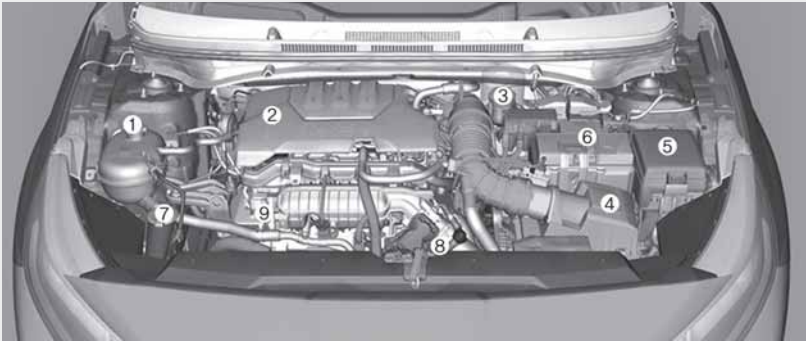

- Su vairu dešinėje



Tikrasis automobilio variklio skyrius gali skirtis nuo pavaizduoto paveikslėlyje.

OBC3090001/OBC3090001R

1. Variklio aušinimo skysčio bakelis	9-27
2. Variklio alyvos įpylimo angos dangtelis	9-25
3. Stabdžių ir sankabos (jei yra) skysčio bakelis	9-31
4. Oro filtras.....	9-35
5. Saugiklių dėžute.....	9-55
6. Akumuliatorius.....	9-40
7. Priekinio stiklo apšildymo skysčio bakelis	9-34
8. Radiatoriaus dangtelis.....	9-28
9. Variklio alyvos lygio matuoklis.....	9-24

■ Smartstream G1.2
- Su vairu kairėje

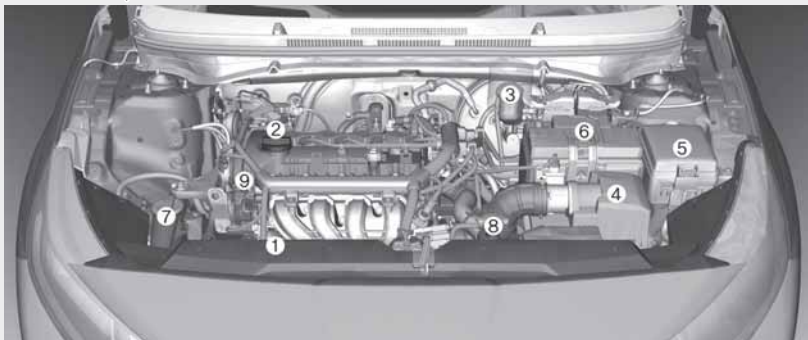

- Su vairu dešinėje

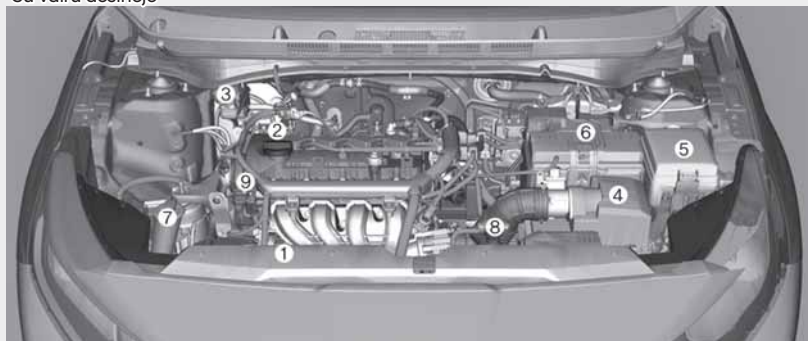

Tikrasis automobilio variklio skyrius gali skirtis nuo pavaizduoto paveikslėlyje.

OBC3090003/OBC3090003R

1. Variklio aušinimo skysčio bakelis	9-27
2. Variklio alyvos įpylimo angos dangtelis	9-25
3. Stabdžių ir sankabos (jei yra) skysčio bakelis	9-31
4. Oro filtras.....	9-35
5. Saugiklių dėžute.....	9-55
6. Akumuliatorius.....	9-40
7. Priekinio stiklo apšildymo skysčio bakelis	9-34
8. Radiatoriaus dangtelis.....	9-28
9. Variklio alyvos lygio matuoklis.....	9-24

- Benzininis 1.4
- Su vairu kairėje

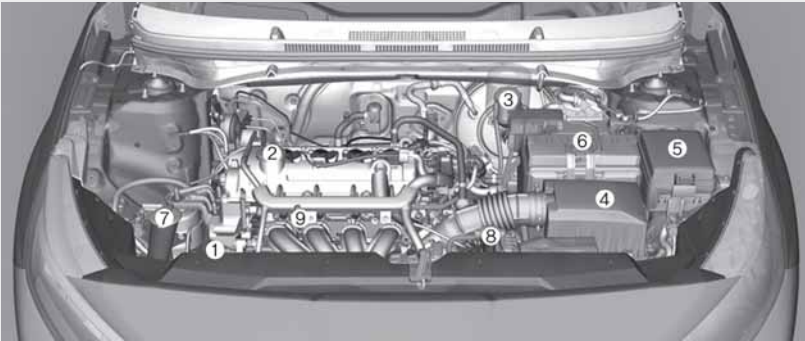

- Su vairu dešinėje

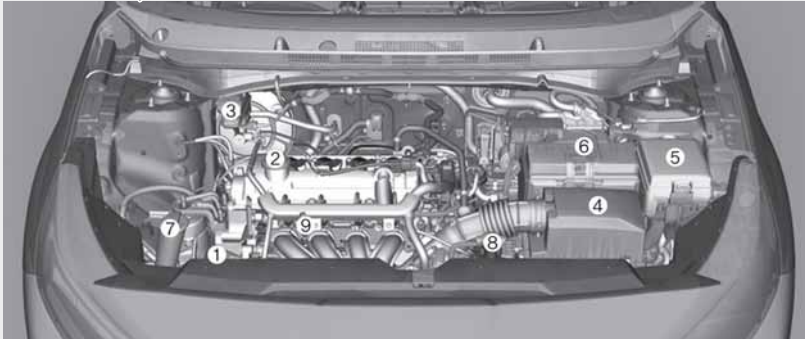

Tikrasis automobilio variklio skyrius gali skirtis nuo pavaizduoto paveikslėlyje.

OBC3090004/OBC3090004R

1. Variklio aušinimo skysčio bakelis	9-27
2. Variklio alyvos įpylimo angos dangtelis	9-25
3. Stabdžių ir sankabos (jei yra) skysčio bakelis	9-31
4. Oro filtras.....	9-35
5. Saugiklių dėžute.....	9-55
6. Akumuliatorius.....	9-40
7. Priekinio stiklo apšildymo skysčio bakelis	9-34
8. Radiatoriaus dangtelis.....	9-28
9. Variklio alyvos lygio matuoklis.....	9-24

MATMENYS

mm (coliai)

Elementai		5 durų	N-line	CUV
Bendras ilgis		4,065 (160.04)	4,075 (160.43)	4,180 (164.56)
Bendras plotis		1,775 (69.88)	1,775 (69.88)	1,775 (69.88)
Bendras aukštis		1,450 (57.09)	1,455 (57.28)	1,490 (58.66) / 1,500 (59.05)*
Tarpvėžėpriekyje	185/65R15	1,545 (60.82)	-	1,551 (61.06)
	195/55R16	1,539 (60.59)	-	1,545 (60.82)
	215/45R17	1,531 (60.27)	1,531 (60.27)	-
	205/55R17	-	-	1,546 (60.86)
Tarpvėžė gale	185/65R15	1,549 (60.98)	-	1,557 (61.29)
	195/55R16	1,543 (60.75)	-	1,551 (61.06)
	215/45R17	1,536 (60.47)	1,536 (60.47)	-
	205/55R17	-	-	1,552 (61.1)
Atstumas tarp ašių		2,580 (101.57)	2,580 (101.57)	2,580 (101.57)

*: Jeigu yra įprastinio stogo stovas

VARIKLIO TECHNINIAI DUOMENYS

Elementas	Smartstream G 1.0 T-GDi/ Smartstream G1.0 T-GDi (48V) MHEV	Smartstream G1.2	Benzininis 1,4 I
Darbinis tūris kub. cm (kub. coliai)	998 (60.90)	1,197 (73.05)	1,368 (83.48)
Cilindrų skersmuo x stūmoklio eiga mm (coliai)	71.0x84.0 (2.80x3.31)	71.0x75.6 (2.80x2.98)	72.0 x 84.0 (2.83x3.31)
Cilindrų darbo tvarka	1-2-3	1-3-4-2	1-3-4-2
Cilindrų skaičius	3	4	4

LEMPUČIŲ GALIA

Lempuė		Lempuės tipas	Galia (W)	
Priekis	A tipas	Priekinio žibinto lempuė (artimosios ir tolimosios šviesos)	H19	60/55
		Posūkio žibintas	PY21W	21
		Gabaritinis žibintas (jei yra)	W5W	5
	B tipas	Priekinis žibintas (artimosios ir tolimosios šviesos)	LED	LED
		Posūkio žibintas	LED	LED
		Dienos žibinto lempuė (DRL) ir gabaritinio žibinto lempuė	LED	LED
		Statinio posūkio žibinto lempuė	LED	LED
	Dienos žibintas (lempuė)		P21W	21
	Dienos žibintas (LED)		LED	LED
	Šoninis posūkio žibintas		WY5W	5
Rūko žibintas (jei yra)		HB4	51	
Gale	A tipas	Galinis žibintas	W5W	5
		Galinis / stabdymo žibintas	P21/5W	5/21
		Posūkio žibintas	PY21W	21
	Atbulinės eigos žibintas		P21W	21
	B tipas	Galinis žibintas	LED	LED
		Stabdymo žibintas	LED	LED
		Posūkio žibintas	PY21W	21
		Atbulinės eigos žibintas	W16W	16
	Rūko žibintas		P21W	21
	Aukštai sumontuotas stabdymo žibintas		W5W	5
Numerio apšvietimas		W5W	5	
Salonas	Salono šviestuvai		12V	8
			LED	LED
	Taškinis apšvietimas	FESTOON		10
		LED		LED
	Bagažo skyriaus lempuė		FESTOON	10

A tipas: MFR (Multi Focus Reflector) priekinis žibintas

■ N-line

Lemputė		Lemputės tipas	Galia (W)	
Priekis	A tipas	Priekinio žibinto lempuė (artimosios ir tolimosios šviesos)	H19	60/55
		Posūkio žibintas	PY21W	21
		Gabaritinis žibintas (jei yra)	W5W	5
	B tipas	Priekinis žibintas (artimosios ir tolimosios šviesos)	LED	LED
		Posūkio žibintas	LED	LED
		Dienos žibinto lempuė (DRL) ir gabaritinio žibinto lempuė	LED	LED
		Statinio posūkio žibinto lempuė	LED	LED
	Dienos žibintas (LED)		LED	LED
	Šoninis posūkio žibintas		WY5W	5
	Rūko žibintas (jei yra)		HB4	51
Gale	Galinis žibintas		LED	LED
	Stabdymo žibintas		LED	LED
	Posūkio žibintas		PY21W	21
	Atbulinės eigos žibintas		W16W	16
	Rūko žibintas		LED	LED
	Aukštai sumontuotas stabdymo žibintas		W5W	5
	Numerio apšvietimas		W5W	5
Salonas	Salono šviestuvai		12V	8
			LED	LED
	Taškinis apšvietimas		FESTOON	10
			LED	LED
Bagažo skyriaus lempuė		FESTOON	10	

A tipas: MFR (Multi Focus Reflector) priekinis žibintas

■ CUV

Lempūtė		Lempūtės tipas	Galia (W)	
Priekis	A tipas	Priekinio žibinto lempūtė (artimosios ir tolimosios šviesos)	HB3	60
		Posūkio žibintas	PY21W	21
	B tipas	Priekinis žibintas (artimosios ir tolimosios šviesos)	LED	LED
		Statinio posūkio žibinto lempūtė	LED	LED
	Dienos žibinto lempūtė (DRL) ir gabaritinio žibinto lempūtė		LED	LED
	Dienos žibinto lempūtė & Gabaritinio žibinto lempūtė & Posūkio signalo žibinto lempūtė		LED	LED
Šoninis posūkio žibintas		WY5W	5	
Gale	A tipas	Galinis žibintas	P21/5W	5
		Galinis / stabdymo žibintas	P21/5W	5/21
		Posūkio žibintas	PY21W	21
	B tipas	Galinis / stabdymo žibintas	LED	LED
		Posūkio žibintas	LED	LED
	Atbulinės eigos žibintas		P21/5W	21
	Galinis rūko žibintas		PR21/5W	21
	Aukštai sumontuotas stabdymo žibintas		LED	LED
Numerio apšvietimas		W5W	5	
Salonas	Salono šviestuvai		12V	8
			LED	LED
	Taškinis apšvietimas		FESTOON	10
			LED	LED
Bagažo skyriaus lempūtė		FESTOON	10	

A tipas: MFR (Multi Focus Reflector) priekinis žibintas

PADANGOS IR RATAI

Elementas	Padangos- dydis	Rat- lankiody- dis	Padangos pripūtimo slėgis barais (psi, kPa)				Rato veržlių priveržimo jėga kgf·m (lbf·ft, N·m)
			Normali apkrova *1		Didžiausia apkrova		
			Priekis	Gale	Priekis	Gale	
Norma- lausdydžio- padanga	185/65R15 (5DR/CUV)	6.0J X 15	2.35 (34, 235)	2.15 (31, 215)	2.4 (35, 240)	2.5 (36, 250)	11~13 (79~94, 107~127)
	195/55R16 (5DR/CUV)	6.0J X 16	2.35 (34, 235)	2.15 (31, 215)	2.4 (35, 240)	2.6 (38, 260)	
	215/45R17 (5DR/ N-line)	7.0J X 17	2.35 (34, 235)	2.15 (31, 215)	2.4 (35, 240)	2.6 (38, 260)	
	205/55R17 (CUV)	6.5J X 17	2.35 (34, 235)	2.15 (31, 215)	2.4 (35, 240)	2.6 (38, 260)	
Normalaus dydžio padanga (ECO kom- plektas)	185/65R15	6.0J X 15	2.5 (36, 250)	2.3 (33, 230)	2.5 (36, 250)	2.5 (36, 250)	
Laikinas- ratas	T125/80D15	3.5JX15	4.2 (60, 420)				
	T125/80D16 (CUV)	4.0T X 16	4.2 (60, 420)				

*1 : Normal load : Up to 3 persons

PASTABA

- Paprastai padangų slėgis sumažėja 7 kPa (1 psi), temperatūrai nukritus 7 °C (12 °F) laipsniais. Leidžiama normalų padangų slėgį padidinti 20 kPa (3 psi), jeigu greitai tikimasi atšalimo. Jeigu temperatūra labai svyruoja, reguliariai tikrinkite savo automobilio padangų slėgį, kad jos būtų tinkamai pripūstos.
- Kylant aukštyn į kalną virš jūros lygio, paprastai oro slėgis mažėja. Jei reikia, pripūskite jas iki tinkamo lygio (papildomas pripūtimas priklausomai nuo aukščio virš jūros lygio: +10 kPa/1 km ((+2,4 psi/1 myliai). Tad jei planuojate važiuoti į aukštai virš jūros lygio esančią vietovę, iš anksto pasitikrinkite padangų slėgį.
- Neviršykite maksimalaus pripūtimo slėgio, kaip nurodyta padangos (-ų) šoninėje sienelėje.



PERSPĖJIMAS

Kai keičiate savo automobilio padangas, VISUOMET dėkite tokio paties dydžio, tipo, markės, konstrukcijos ir protektoriaus rašto padangas, kokios buvo ant naujo automobilio. Kitokios padangos gali sugadinti susijusias automobilio dalis arba pabloginti jų veikimą.

ORO KONDICIONAVIMO SISTEMA

Elementas	Užpildo masė	Kokybės klasė
Šaldymo medžiaga g (uncijos)	470 ± 25 g (15.17 ± 0.8)	R-1234yf
	500 ± 25 g (16.07 ± 0.8)	R-134a
Kompresoriaus tepimo alyva g (uncijos)	100 (3.52)	PAG

Daugiau informacijos jums suteiks įgaliotasis HYUNDAI atstovas.

PADANGŲ APKROVOS IR GREIČIO RIBOS

Elementas	Padangosdydis	Ratlankio- dydis	Apkrovos riba		Greičio riba	
			LI *1	kg (svara)	SS *2	km/val. (mylių/ val.)
Normalausdy- džiopadanga	185/65R15 (5DR/CUV)	6.0J X 15	88	560 (1,234.6)	H	210 (130.5)
	195/55R16 (5DR/CUV)	6.0J X 16	87	545 (1,201.5)	H	210 (130.5)
	215/45R17 (5DR/N-line)	7.0J X 17	91	615 (1,355.8)	V	240 (149.1)
					Y	300 (186.4)
205/55R17 (CUV)	6.5Jx17	91	615 (1,355.8)	V	240 (149.1)	
Laikinasratas	T125/80D15	3.5JX15	95	690 (1,521.2)	M	130 (80.8)
	T125/80D16 (CUV)	4.0T X 16	97	730 (1,609.4)	M	130 (80.8)

*1 LI: APKROVOS INDEKSAS

*2 SS : GREIČIO SIMBOLIS

BENDRA AUTOMOBILIO MASĖ

- 5 durų, N-line

kg (svarai)

Smartstream G 1.0 T-GDi		Smartstream G 1.0 T-GDi (48V) MHEV		Smartstream G 1.2	Benzininis 1.4
6 M/T	7 DCT	6 M/T	7 DCT	5 M/T	6 A/T
1,600 (3,527)	1,630 (3,593)	1,620 (3,571)	1,650 (3,637)	1,550 (3,417)	1,590 (3,505)

- CUV

kg (svarai)

Smartstream G 1.0 T-GDi		Smartstream G 1.0 T-GDi (48V) MHEV		Smartstream G 1.2	Benzininis 1.4
6 M/T	7 DCT	6 M/T	7 DCT	5 M/T	6 A/T
1,630 (3,593)	1,660 (3,659)	1,660 (3,659)	1,680 (3,545)	1,580 (3,483)	1,620 (3,571)

M/T: Mechaninė pavarų dėžė

A/T: Automatinė pavarų dėžė

DCT: Pavarų dėžė su dviguba sankaba

BAGAZINĖS TŪRIS

VDA / (cu ft)	MIN.	352 (12.4)/401 (14.16)*
	MAX.	1,165 (41.14)/1,205 (42.55)*

Min: Už galinių sėdynių iki sėdynės atlošo viršaus

Max: Už priekinių sėdynių iki stogo

* : CUV

REKOMENDUOJAMAS SVORIS IR ATSTUMAI VELKANT PRIEKABĄ (JEI YRA)

Toliau pateiktoje lentelėje nurodytas jūsų automobiliui maksimalus priekabos svoris. Neviršykite didžiausio leistino priekabos svorio. Didžiausią priekabos svorį sudaro priekabos svoris ir bet koks krovinys bei įranga ar daiktai, pritvirtinti prie priekabos. Vilkimo apkrova, viršijanti šias ribas, gali rimtai pakenkti automobilio vairavimo galimybėms ir našumui, taip pat gali sugesti variklis ir varomasis mechanizmas.

Elementas		Variklis	Smartstream G 1.0 T-GDi/ Smartstream G1.0 T-GDi (48V) MHEV		Smartstream G 1.2	Benzininis 1,4 l
			6 M/T	7 DCT	5 M/T	6 A/T
Didžiausia leistina priekabos masė kg (svarai)	Su stabdžių sistema	1.110 (2,447)	1,110 (2,447)	910 (2,006)	800 (1,764)	
	Be stabdžių sistemos	450 (992)	450 (992)	450 (992)	450 (992)	
Didžiausia leistina statinė vertikali sukabintuvo apkrova kg (svarai)		75 (165)				
Rekomenduojamas atstumas nuo galinių ratų centro iki sukabinimo vietos mm (coliais)		735 (28.94)				

Bet koks papildomas svoris, krovinys ar priedai jūsų automobilyje sumažins maksimalų priekabos svorį ir atitinkamas kablo apkrovos ribas.

M/T: mechaninė pavarų dėžė

A/T: automatinė pavarų dėžė

DCT: pavarų dėžė su dviguba sankaba

REKOMENDUOJAMOS TEPIMO PRIEMONĖS IR TALPOS

Kad variklis ir jėgos agregatas veiktų gerai ir ilgai, naudokite tik kokybiškas tepimo priemones. Su tinkama alyva variklis dirbs efektyviau ir sunaudos mažiau degalų.

Jūsų automobiliui rekomenduojamos šios alyvos ir skysčiai.

Tepimo priemonė		Talpa	Kokybės klasė
Variklio alyva *1 (keitimui ir papildymui) 	Smartstream G 1.0 *2 T-GDi/Smartstream G1.0 T-GDi (48V) MHEV	3.6 l (3.8 US qt.)	SAE 0W20, API SN PLUS/SP arba ILSAC GF-6
	Smartstream G1.2 *2	3.4 l (3.6 US qt.)	
	Benzininis 1.4 *3	3.5 l (3.7 US qt.)	Išskyrus Artimuosius Rytus ⁴ : SAE 5W-20, API naujausia (ILSAC naujausia) Artimuosiuose Rytuose ⁴ : SAE 5W-30, ACEA A5
Mechaninės pavarų dėžės alyva	Smartstream G 1.0 T-GDi / Smartstream G1.0 T-GDi (48V) MHEV	1.5–1.6 l (1.58–1.69 US qt.)	API GL-4, SAE 70W - SK : HK SYN MTF 70W - H.K.SHELL: SPIRAX S6 GHME 70W MTF - GS CALTEX: GS MTF HD 70W
	Smartstream G 1.2	1.3–1.4 l (1.37–1.48 US qt.)	
Išmaniosios mechaninės pavarų dėžės sistemos pavaros alyva	Smartstream G1.0 T-GDi (48V) MHEV	0.082 l (0.087 US qt.)	SAE J1704 DOT-4 LV, ISO4925 CLASS-6, FMVSS116 DOT-4, FMVSS116 DOT-3
Automatinės pavarų dėžės alyva	Benzininis 1.4	7.2 l (7.6 US qt.)	SK ATF SP4M-1, MICHANG ATF SP4M-1, S-OIL ATF SP4M-1, Hyundai Genuine ATF SP4M-1
Pavarų dėžės su dviguba sankaba alyva	Smartstream G 1.0 T-GDi / Smartstream G1.0 T-GDi (48V) MHEV	1.6–1.7 l (1.69–1.78 US qt.)	API GL-4, SAE 70W HK D DCTF TGO-10 PLUS (SK) SPIRAX S6 GHDE 70W DCTF PLUS (H.K.SHELL)
Aušinimo skystis	Smartstream G 1.0 T-GDi/	5.77 l (6.09 US qt.)	MIŠINYS, antifrizas su vandeniu (aušinimo skystis etilenglikolio pagrindu aliuminio radiatoriams)
	Smartstream G1.0 T-GDi (48V) MHEV	5.85 l (6.18 US qt.)	
	Smartstream G 1.2	4.66 l (4.92 US qt.)	
	Benzininis 1.4	4.50 l (4.75 US qt.)	

Tepimo priemonė	Talpa	Kokybės klasė
Stabdžių / sankabos (jei yra) skystis	0.7–0.8 l (0.7–0.8 US qt.)	FMVSS116 DOT-4
Degalai	40 l (10.56 US gal.)	-

*1: Žiūrėkite rekomenduojamą klampumą pagal SAE kitame puslapyje.

*2: Reikalinga API SN PLUS (ar aukštesnės klasės) standartus atitinkanti sintetinė variklio alyva. Jei naudojama žemesnės kokybės variklio alyva (mineralinė alyva, įskaitant pusiau sintetinę), tuomet variklio alyvą ir jos filtrą būtina keisti pagal sunkiomis sąlygomis eksploatuojamų automobilių techninės priežiūros grafiką.

*3: Reikalinga sintetinė variklio alyva, atitinkanti naujausius API (ar ILSAC) standartus. Jei naudojama žemesnės kokybės variklio alyva (mineralinė alyva, įskaitant pusiau sintetinę), tuomet variklio alyvą ir jos filtrą būtina keisti pagal sunkiomis sąlygomis eksploatuojamų automobilių techninės priežiūros grafiką.

*4: Artimuosius Rytus sudaro Iranas, Libija, Alžyras, Sudanas, Marokas, Tunisas ir Egiptas.

Recommended SAE viscosity number

PASTABA

- Prieš tikrindami ar išleisdami alyvą, visuomet nuvalykite vietą aplink įpylimo dangtelį, išleidimo dangtelį ar lygio matuoklį. Tai ypač svarbu, kai važinėjama dulketomis ar smėlėtomis vietovėmis bei neasfaltuotais keliais. Kai aplink dangtelius ir lygio matuoklius bus švaru, purvas nepateks į variklį ir kitus mechanizmus ir jų nesugadins.
- Niekada nepilkite jokių priedų į variklio alyvą. Variklio alyvos priedai gali pakeisti variklio alyvos savybes, todėl variklis gali stipriai sugesti.

Variklio alyvos klampa (tirštumas) turi įtakos degalų sunaudojimui ir šalto variklio darbui (variklio užvedimui ir variklio alyvos takumui). Su mažesnės klamos variklio alyva sunaudojama mažiau degalų ir šaltas variklis geriau dirba, tačiau karštu oru tinkamam tepimui užtikrinti reikia klampesnės alyvos. Naudojant kitokios klamos alyvas nei rekomenduojama, galima sugadinti variklį.

Rinkdamiesi alyvą keitimui, įvertinkite temperatūrą, kurioje jūsų automobilis bus eksploatuojamas iki kito alyvos keitimo.

Rekomenduojamą alyvos klampą pasirinkite iš lentelės.

Temperatūros intervalas pagal SAE alyvos klamos indeksus											
Temperatūra	°C	-30	-20	-10	0	10	20	30	40	50	
	(°F)	-10	0	20	40	60	80	100	120		
Smartstream G1.2/ G1.0 T-GDI/48V MHEV *1		0W-20									
Benzininis 1.4 *2							20W-50				
					15W-40						
				10W-30							
		0/5W-20, 0/5W-30									

*1: Reikalinga <API SN PLUS (ar aukštesnės klasės)> standartus atitinkanti sintetinė variklio alyva. Jei naudojama žemesnės kokybės variklio alyva (mineralinė alyva, įskaitant pusiau sintetinę), tuomet variklio alyvą ir jos filtrą būtina keisti pagal sunkiomis sąlygomis eksploatuojamų automobilių techninės priežiūros grafiką.

*2: Jei naudojama mineralinė arba pusiau sintetinė alyva, tuomet variklio alyvą būtina keisti pagal sunkiomis sąlygomis eksploatuojamų automobilių techninės priežiūros grafiką.



Variklio alyva, kurios etiketėje yra šis Amerikos naftos instituto (API) sertifikavimo ženklas, atitinka Tarptautinio standartų ir tepimo priemonių patvirtinimo komiteto (ILSAC) reikalavimus. Rekomenduojama naudoti tik tokias variklio alyvas, kurių etiketėje yra šis API sertifikavimo ženklas.

AUTOMOBILIO IDENTIFIKAVIMO NUMERIS (VIN)



Automobilio identifikavimo numeris (VIN) naudojamas registruojant jūsų automobilį ir sprendžiant visus teisinius klausimus dėl jo nuosavybės.

Šis numeris iškaltas automobilio grindyse po keleivio sėdyne. Numeris matomas pakėlus dangtelį.

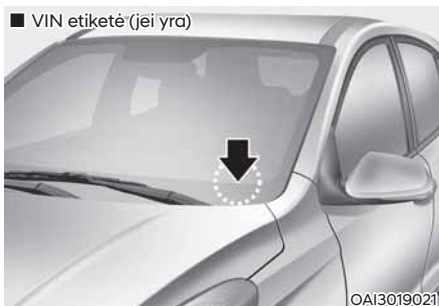

VIN numeris taip pat įrašytas ant prietaisų skydelio viršaus pritvirtintoje plokštelėje. Šį numerį nesunku pamatyti pro priekinį stiklą iš lauko.

AUTOMOBILIO ATITIKTIES ETIKETĖ



Automobilio atitikties etiketė pritvirtinta ant vidurinio statramsčio vairuotojo (arba priekinio keleivio) pusėje. Joje nurodytas automobilio identifikavimo numeris (VIN).

PADANGŲ TECHNINIŲ DUOMENŲ IR SLĖGIO ETIKETĖ



OBC3010021

Jūsų automobilio padangos parinktos taip, kad automobilis važiuotų geriausiai normalios eksploatacijos sąlygomis.

Ant vidurinio statramsčio kairėje pusėje esančioje padangų etiketėje nurodytas rekomenduojamas jūsų automobilio padangų slėgis.

VARIKLIO NUMERIS

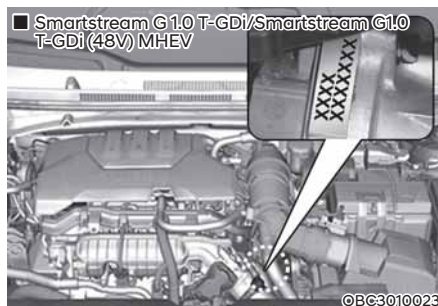

OBC3010023

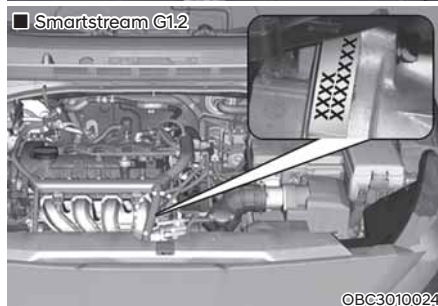

OBC3010024

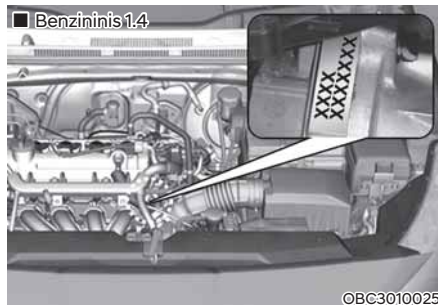

OBC3010025

Variklio numeris įspaustas ant variklio bloko, kaip parodyta paveikslėlyje.

ORO KONDICIONIERIAUS KOMPRESORIAUS ETIKETĖ



Kompresoriaus etiketėje pateikiama informacija apie jūsų automobilyje sumontuotą kompresorių: modelis, gamintojo kodas, gaminio serijos numeris, šaldymo medžiaga (1) ir šaldymo alyva (2).

ATVIROJO KODO PROGRAMINĖS ĮRANGOS PRANEŠIMAS

Šiame automobilyje naudojama programinė įranga su atvirojo kodo licencijomis. Svetainėje galima rasti atvirojo kodo programinės įrangos informacijos, įskaitant šaltinio kodą, autorių teisių pranešimus ir nurodytas licencijos sąlygas

<https://www.hyundai.com/worldwide/opensource>

„HYUNDAI Motor Company“ pateiks jums už minimalų mokestį, kuris padengia šaltinio platinimo išlaidas, atvirojo šaltinio kodą tokioje duomenų laikmenoje kaip CD-ROM, gavusi el. paštu opensource@hyundai.com prašymą, per 3 metų laikotarpį nuo prekės įsigijimo dienos.

DEGALŲ ETIKETĖ (JEI YRA)

Degalų etiketė pritvirtinta ant degalų įpylimo angos dangtelio.

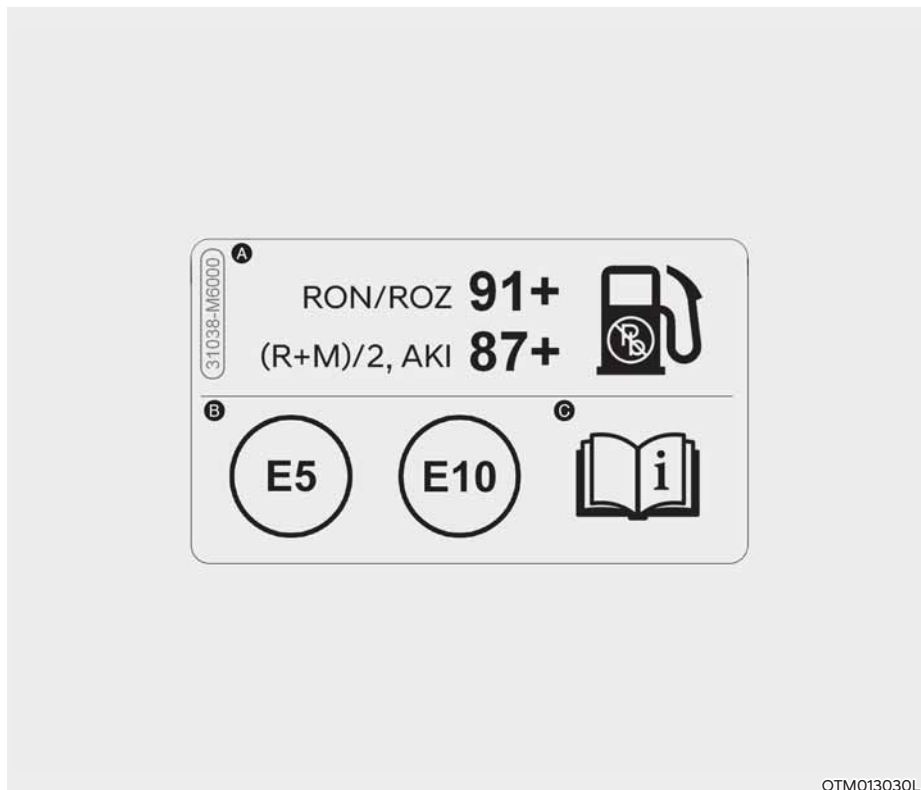

OTM013030L

A. Benzino be švino oktaninis skaičius.

- 1) RON/ROZ: Oktaninis skaičius, nustatytas tiriamuoju metodu
- 2) (R+M)/2, AKI: Atsparumo savaiminei detonacijai indeksas

B. Benzino tipo degalų žymėjimas

※ Šis simbolis reiškia tinkamus naudoti degalus. Nenaudokite jokių kitokių degalų.

C. Daugiau apie tai skaitykite 1 dalies skyriuje „Reikalavimai degalams“.

ATITIKTIES DEKLARACIJA (JEI YRA)



Automobilio radijo dažnių įrangos dalys atitinka 1995/5/EB direktyvos reikalavimus ir kitus susijusius reikalavimus.

Išsamesnę informaciją, įskaitant gamintojo atitikties deklaraciją, rasite HYUNDAI interneto svetainėje:

<http://service.hyundai-motor.com>

3. Saugos sistema

Svarbios atsargumo priemonės	3-2
Visada prisiekite saugos diržu	3-2
Prisiekite saugos diržais visus vaikus	3-2
Saugos oro pagalvės keliami pavojai	3-2
Vairuotojo dėmesio atitraukimas	3-2
Važiavimo greičio kontrolė	3-3
Prižiūrėkite, kad jūsų automobilis būtų saugus	3-3
Sėdynės	3-4
Įspėjimai dėl saugos	3-6
Priekinės sėdynės	3-7
Galinės sėdynės.....	3-11
Galvos atrama	3-13
Sėdynių šildytuvai	3-17
Saugos diržai	3-19
Įspėjimai dėl saugos naudojant saugos diržus	3-19
Saugos diržų įspėjamoji lemputė	3-20
Saugos diržų sistema	3-22
Saugos diržų įtempikliai.....	3-24
Papildomi įspėjimai dėl saugos naudojant saugos diržus	3-27
Saugos diržų priežiūra	3-29
Vaiko apsaugos sistema (CRS)	3-30
Mes rekomenduojame:	
vaikai visada sėdi gale.....	3-30
Vaiko apsaugos priemonės (CRS) pasirinkimas	3-31
Vaiko apsaugos priemonės (CRS) tvirtinimas	3-33
Saugos pagalvės – papildoma apsaugos sistema	3-41
Kur įmontuotos saugos pagalvės?	3-43
Kaip veikia saugos pagalvių sistema?	3-48
Ko tikėtis išsiskleidus saugos oro pagalvei	3-51
Netvirtinkite vaiko apsaugos priemonės ant priekinės keleivio sėdynės.....	3-52
Kodėl mano saugos oro pagalvė neišsiskleidė susidūrimo metu?.....	3-52
Papildomos apsaugos sistemos (SRS) priežiūra	3-57
Papildomi įspėjimai dėl saugos	3-58
Apie saugos oro pagalves įspėjantys lipdukai.....	3-58

SVARBIOS ATSARGUMO PRIEMONĖS

Tiek šiame skyriuje, tiek visame vadove rasite daug įspėjimų ir rekomendacijų dėl saugos. Šiame skyriuje pateikiami įspėjimai dėl saugos yra vieni svarbiausių.

Visada prisisekite saugos diržų

Saugos diržas yra geriausia jūsų apsauga bet kokiame eismo įvykyje. Saugos oro pagalvių paskirtis yra tik papildyti saugos diržus, o ne juos pakeisti. Todėl nors jūsų automobilyje įmontuotos saugos pagalvės, VISADA pasirūpinkite, kad jūs ir jūsų keleiviai būtumėte tinkamai prisisegę saugos diržais.

Prisekite saugos diržais visus vaikus

Visi iki 13 metų amžiaus vaikai automobilyje turi būti vežami tinkamai prisegti ant galinės, o ne priekinės sėdynės. Kūdikius ir mažus vaikus būtina vežti naudojant tinkamą vaiko apsaugos priemonę. Didesnius vaikus reikia sodinti ant paaukštinimo su diržu per juosmenį ir petį, kol jie galės tinkamai naudoti įprastinius saugos diržus be sėdynės paaukštinimo.

Saugos pagalvių keliami pavojai

Nors saugos pagalvės gali išgelbėti gyvybę, jos taip pat gali sunkiai ar net mirtinai sužaloti automobilio keleivius, kurie sėdi per arti jų arba kurie nėra tinkamai prisisegę saugos diržais. Didžiausias pavojus būti sužalotam išsiskleidžiančios saugos oro pagalvės kyla kūdikiams, mažiems vaikams ir mažo ūgio suaugusiems. Laikykitės visų šiame vadove pateikiamų instrukcijų ir įspėjimų.

Vairuotojo dėmesio atitraukimas

Vairuotojo, ypač nepatyrusio vairuotojo, dėmesio atitraukimas kelia rimtą ir galbūt mirtiną pavojų. Vairuojant automobilį saugumas turi būti pirmoje vietoje, ir vairuotojai turi žinoti apie įvairius galimus dėmesio blaškymo būdus, tokius kaip mieguistumas, daiktų siekimas, valgymas, gražinimasis, kiti keleiviai ar šnekėjimas mobiliuoju telefonu.

Vairuotojų dėmesys gali būti atitrauktas tuomet, kai jie nukreipia savo akis ir dėmesį nuo kelio ar atitraukia rankas nuo vairo, norėdami susitelkti į kitą veiklą, nei vairavimas. Dėmesio blaškymo ir avarijos pavojui sumažinti:

- VISUOMET savo mobiliųjų įtaisų (pvz., MP3 grotuvų, telefonų, navigacijos įrangos ir pan.) nustatymus tvarkykite pastatę automobilį arba saugiai sustoję.
- Savo mobiliuosius įrenginius naudokite TIK tada, kai juos saugiai naudoti leidžia kelių eismo taisyklės ir sąlygos.
NIEKUOMET vairuodami nerašykite žinučių ir elektroninių laiškų. Daugumoje šalių vairuotojams draudžiama rašyti žinutes. Kai kuriose šalyse ir miestuose vairuotojams taip pat draudžiama kalbėti rankose laikant telefoną.
- NIEKUOMET naudojamas mobilusis prietaisas neturi atitraukti jūsų dėmesio nuo vairavimo. Jūs atsakote už savo keleivius ir kitus eismo dalyvius ir privalote vairuoti saugiai, rankas laikydami ant vairo ir visą savo dėmesį nukreipdami į kelią.

Kontroliuokite važiavimo greitį

Pernelyg didelis greitis yra pagrindinė sužalojimų ir mirčių eismo įvykiuose priežastis. Paprastai, kuo didesnis greitis, tuo didesnis kyla pavojus, tačiau sunkiai susižaloti galima ir važiuojant mažesniu greičiu. Niekada nevažiuokite greičiau, nei tai yra saugu pagal važiavimo sąlygas, nepriklausomai nuo maksimalaus leistino greičio.

Prižiūrėkite, kad jūsų automobilis būtų saugus

Sprogdus padangai ar įvykus mechaniniam gedimui gali susidaryti ypač pavojinga situacija. Siekiant sumažinti tokių aplinkybių susidarymo tikimybę, reguliariai tikrinkite savo automobilio padangų slėgį bei būklę ir pagal grafiką atlikinėkite techninės priežiūros procedūras.

SĖDYNĖS

■ Su vairu kairėje



Tikrasis šios automobilio dalies vaizdas gali skirtis nuo pavaizduotos paveikslėlyje.

OBC3030001

Priekinės sėdynės

1. Paslinkimas pirmyn ir atgal
2. Atlošo kampo keitimas
3. Sėdynės aukščio reguliavimas*
4. Galvos atrama
5. Sėdynės šildytuvas*

Galinės sėdynės

6. Galvos atramos (šonuose ir (ar) viduryje*)
7. Sėdynės atlošo sulenkimas
8. Sėdynės šildytuvas*

*: jei yra

■ Su vairu dešinėje



Tikrasis šios automobilio dalies vaizdas gali skirtis nuo pavaizduotos paveikslėlyje.

OBC3030001R

Priekinės sėdynės

1. Paslinkimas pirmyn ir atgal
2. Atlošo kampo keitimas
3. Sėdynės aukščio reguliavimas*
4. Galvos atrama
5. Sėdynės šildytuvas*

Galinės sėdynės

6. Galvos atramos (šonuose ir (ar) viduryje*)
7. Sėdynės atlošo sulenkimas
8. Sėdynės šildytuvas*

*: jei yra

Įspėjimai dėl saugos

Sėdynių suregulavimas taip, kad sėdėtumėte saugioje ir patogioje padėtyje, kartu su saugos diržais ir saugos oro pagalvėmis, turi didelę reikšmę vairuotojo ir keleivių saugumui avarijos atveju.



ĮSPĖJIMAS

Nedėkite ant sėdynių jokių papildomų pagalvėlių, mažinančių keleivio kūno ir sėdynės sąlytį. Avarijos ar staigaus stabdymo metu keleivis gali išslysti iš po saugos diržo juosmens dalies. Saugos diržas neveiks normaliai ir galima sunaikiai ar net mirtinai susižaloti.

Saugos pagalvės

Galite imtis priemonių, kad sumažintumėte pavojų susižeisti išsiskleidus saugos oro pagalvei. Sėdėjimas per arti saugos oro pagalvės labai padidina sužeidimo pavojų tuo atveju, kai oro pagalvė išsiskleidžia. Pastumkite sėdynę kiek įmanoma atgal, kuo toliau nuo priekinių saugos oro pagalvių, bet tokiu atstumu, kad galėtumėte gerai valdyti automobilį.



ĮSPĖJIMAS

Norint sumažinti sunkaus ar net mirtino sužalojimo nuo išsiskleidžiančios saugos oro pagalvės pavojų, būtina imtis šių atsargumo priemonių:

- Vairuotojo sėdynę atitraukite kiek įmanoma atgal, tačiau tokiu atstumu, kad galėtumėte gerai valdyti automobilį.
- Priekinę keleivio sėdynę atitraukite kiek įmanoma atgal.
- Vairą laikykite abejomis rankomis 9:00 ir 3:00 valandų padėtyse, kad būtų kuo mažesnis pavojus susižeisti plaštakas ir rankas.
- NIEKUOMET nieko nelaikykite tarp savęs ir saugos oro pagalvės.
- Neleiskite priekyje sėdinčiam keleiviui užsikelti kojų ant prietaisų skydelio, nes yra pavojus susižaloti kojas.

Saugos diržai

Prieš pradėdami važiuoti visada prisisekite saugos diržų.

Keleiviai visą laiką turi sėdėti tiesiai ir tinkamai prisisėgti saugos diržais. Kūdikius ir mažus vaikus būtina vežti naudojant tinkamas vaiko apsaugos priemones. Vaikai, kuriems jau nereikia sėdynės paaugstinimo, ir suaugusieji turi prisisėgti saugos diržais.



ĮSPĖJIMAS

Imkitės šių atsargumo priemonių reguliuodami savo saugos diržą:

- NIEKUOMET vieno saugos diržo nenaudokite daugiau nei vienam keleiviui.
- Visuomet sėdynės atlošą nustatykite į stačią padėtį, o apatinė saugos diržo dalis turi tampriai apjuosti klubus.
- NIEKUOMET nevežkite vaikų ar mažų kūdikių apjuosę keleivio saugos diržų.
- Saugos diržo juosta negali eiti skersai kaklo, negali juosti aštrių briaunų, peties diržo juosta neturi būti atitraukta nuo kūno.
- Neleiskite, kad saugos diržas būtų suspaustas arba užstrigęs.

Priekinės sėdynės

Priekinę sėdynę galima sureguliuoti naudojantis valdymo jungikliais, esančiais sėdynės pasostės išorinėje pusėje. Prieš vairuodami nustatykite sėdynę į reikiamą padėtį, kad lengvai galėtumėte pasiekti vairą, pedalus ir valdymo įtaisus prietaisų skydelyje.



ĮSPĖJIMAS

Imkitės šių atsargumo priemonių reguliuodami savo sėdynę:

- NIEKUOMET nenaudokite reguliuoti sėdynės automobiliui važiuojant. Sėdynė gali netikėtai pajudėti ir galite nesuvaldyti automobilio ir sukelti eismo įvykį.
- Nieko nelaikykite po priekinėmis sėdynėmis. Nepritvirtinti daiktai vairuotojo kojų srityje gali trukdyti valdyti pedalus, dėl to gali įvykti eismo įvykis.
- Pasirūpinkite, kad niekas netrukdytų sėdynės atlošo nustatyti į normalią padėtį ir tinkamai užfiksuoti.
- Nedėkite cigarečių žiebtuvėlio ant grindų ar sėdynės. Reguluojant sėdynę, dujos gali išsiveržti iš žiebtuvėlio ir užsidegti.
- Būkite ypatingai atsargūs, kai išimate smulkius objektus, įstrigusius po sėdynėmis ar tarp sėdynės ir centrinės konsolės. Galite įsipjauti arba susižaloti rankas į aštirus sėdynės mechanizmo briaunas.
- Jei ant galinių sėdynių sėdi keleiviai, būkite atsargūs reguliuodami priekinę sėdynę.
- Sureguliaavę patikrinkite, ar sėdynė užsifiksavo. Neužfiksuota sėdynė gali netikėtai pajudėti ir galite sukelti avariją.



PERSPĖJIMAS

Norint išvengti sužalojimo:

- Nereguliuokite savo sėdynės prisi-segę saugos diržu. Stumiant sėdy-nę į priekį, saugos diržas gali stipriai suspausti pilvą.
- Neleiskite, kad judant sėdynei sėdy-nės mechanizmas prispaustų jūsų rankas ir pirštus.

Paslinkimas pirmyn ar atgal

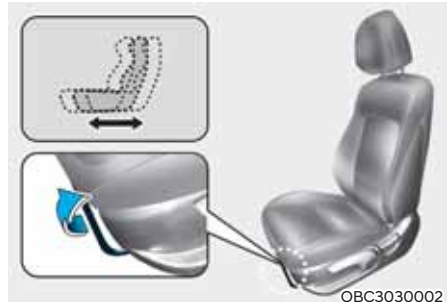

Norėdami paslinkti sėdynę pirmyn arba atgal:

1. Pakelkite sėdynės reguliavimo svirtį aukštyn ir laikykite.
2. Pastumkite sėdynę į jums patogią padėtį.
3. Atleiskite svirtį ir patikrinkite, ar sėdy-nė užsifiksavo. Pastumkite sėdynę į priekį ir atgal nejudindami svirties. Jeigu sėdynė juda, ji nėra tinkamai užfiksuota.

Atlošo kampo keitimas

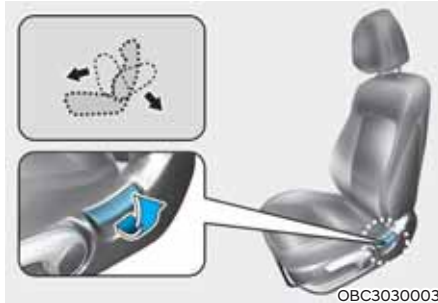

Sėdynei atlošti:

1. Pasilenkite šiek tiek į priekį ir pakelkite aukštyn atlošo reguliavimo svirtį.
2. Lengvai atsiloškite ir nustatykite sėdynės atlošą į pageidaujamą padėtį.
3. Atleiskite svirtį ir patikrinkite, ar sėdynės atlošas užsifiksavo. (Reguliavimo svirtis TURI grįžti į pradinę padėtį, kad sėdynės atlošas užsifiksuotų).

Atlošta sėdynė

Sėdėti atsilošus važiuojant automobiliu gali būti pavojinga. Netgi prisisėgus saugos diržų, smarkiai atlošta sėdynė labai sumažina jūsų apsaugos sistemos (saugos diržų ir saugos oro pagalvių) teikiamą apsaugą.

ĮSPĖJIMAS

NIEKUOMET nevažiuokite automobiliu sėdėdami atloštoje sėdynėje.

Jei važiuojama smarkiai atloštoje sėdynėje, per avariją ar staigiai stabdant kyla didesnė grėsmė sunkiai ar net mirtinai susižaloti.

Vairuotojai ir keleiviai turi VISUOMET sėdėti atsilošę ir atsirėmę į sėdynės atlošą, prisisėgę saugos diržais, o sėdynių atlošai turi būti stačioje padėtyje.

Saugos diržas turi būti priglundęs prie jūsų klubų ir krūtinės, kad tinkamai veiktų. Kai atlošas nuleidžiamas, peties diržas negalės tinkamai atlikti savo funkcijos, nes nebus priglundęs prie krūtinės. Vietoj to jis bus priešais jus.

Jei atsitiks nelaimė, galite įsipainioti į saugos diržą, kuris sužeis kaklą, arba patirsite kitų sužalojimų.

Kuo labiau atlošta sėdynė, tuo didesnė tikimybė, kad keleivio klubai nuslys po saugos diržo juosmens dalimi arba peties diržas sužalos keleivio kaklą.

**Sėdynės aukščio reguliavimas
(vairuotojo sėdynės, jei
reguliuojama)**

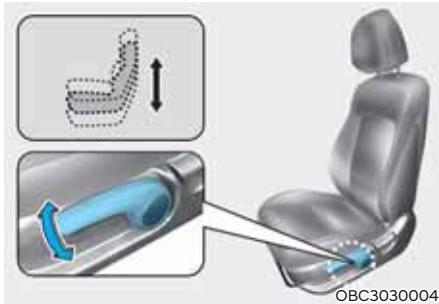

Jei norite pakeisti sėdynės aukštį:

- Paspauskite svirtį keletą kartų žemyn, jei norite nuleisti sėdimąją dalį.
- Patraukite svirtį keletą kartų aukštyn, jei norite pakelti sėdynę.

Kišenė sėdynės atloše (jei yra)



Kišenė yra priekinių sėdynių atlošo nugarėlėje.



PERSPĖJIMAS

Nedėkite sunkių ar aštrių daiktų į sėdynių atlošų kišenes. Per avariją jie gali iškristi iš kišenės ir sužeisti automobiliu važiuojančius žmones.

Galinės sėdynės (jei yra)

Galines sėdynes atlošus galima nulenkti, jei reikia vežti ilgesnį daiktą ar padaryti daugiau vietos багаžui.

ĮSPĖJIMAS

- Neleiskite keleiviams sėdėti ant nulenktų sėdynių važiuojančiame automobilyje. Tai nėra tinkama sėdėti vieta ir nėra galimybės prisisegti saugos diržu. Eismo įvykio atveju arba staigiai stabdant galima sunkiai ar net mirtinai susižaloti.
- Ant nulenktų atlošų vežami daiktai neturėtų būti aukščiau už priekinių sėdynių atlošų viršų. Staigiai stabdant, aukštai sukrauti daiktai gali nuslysti į priekį ir sužaloti žmones.

1. Nustatykite priekinės sėdynės atlošą į stačią padėtį ir, jei reikia, pastumkite priekinę sėdynę pirmyn.
2. Nuleiskite galinių sėdynių galvos atramas į žemiausią padėtį (jeigu sėdynės yra su reguliuojamomis galvos atramomis).



3. Įstatykite galinę juosmens/pečių diržo plokštę į laikiklį šoninėje apdailoje. Tai neleis juosmens/pečių diržui kliudyti atlenkti sėdynės atlošo.



4. Pakelkite sėdynės atlošo nulenkimo svirtelę ir nulenkite atlošą į priekį.

Jei reikia atsisėsti ant galinės sėdynės, pakelkite sėdynės atlošą atgal. Tvirtai pastumkite sėdynės atlošą, kad jis užsifiksuotų. Patikrinkite, ar sėdynė užsifiksavo.

Atlenkę galinių sėdynių atlošus į vertikalią padėtį, nepamirškite grąžinti atgal į vietą galinius saugos diržus.



ĮSPĖJIMAS

Kai atlenkiate galinės sėdynės atlošą atgal į vertikalią padėtį:

Saugokitės, kad nepažeistumėte saugos diržo juostų ar sagties. Saugokitės, kad saugos diržo juostas ar sagtis neįstrigtų atlenkiamos sėdynės plyšiuose. Stumtelėję sėdynės atlošo viršų patrinkinkite, ar jis gerai užsifiksavo stačioje padėtyje. Staigiai stabdant ar avarijos metu, neužsifiksavęs atlošas gali nulinkti žemyn, o iš bagažo skyriaus į saloną atlėkę daiktai gali sunkiai ar mirtinai sužaloti keleivius.

PASTABA

- Atlenkę galinių sėdynių atlošus į vertikalią padėtį, nepamirškite grąžinti atgal į vietą galinius saugos diržus.
- Prakiškite saugos diržo juostas pro galinės sėdynės kreiptuvus, kad jie neįstrigtų už ar po sėdynėmis.



ĮSPĖJIMAS

Daiktai

Daiktus visuomet reikia pritvirtinti, kad automobiliui susidūrus, jie nesimėtytų po automobilį ir nesužeistų keleivių. Nedėkite daiktų ant galinių sėdynių, nes jų negalima tinkamai pritvirtinti, ir susidūrimo metu jie gali sužaloti priekyje sėdinčius žmones.



ĮSPĖJIMAS

Pakrovimas

Pakraunant ar iškraunant daiktus, variklis turi būti išjungtas, automatinės pavarų dėžės ar pavarų dėžės su dviguba sankaba svirtis turi būti N (neutralioje) padėtyje, mechaninės pavarų dėžės turi būti įjungta pirma arba atbulinės eigos pavara ir įjungtas stovėjimo stabdys. Jei to nepaisysite, pavarų svirtį per neapsižiūrėjimą pastūmus į kitą padėtį, automobilis gali pajudėti.

Galvos atrama

Automobilio priekinėse ir galinėse sėdynėse yra reguliuojamos galvos atramos. Galvos atramos keleiviams suteikia patogumo, tačiau dar svarbiau, kad jos skirtos apsaugoti keleivius nuo kaklo ir stuburo sužalojimų avarijos metu, ypač smūgio iš galo atveju.



ĮSPĖJIMAS

Norint sumažinti sunkaus ar net mirtino sužalojimo pavojų avarijos atveju, reguliuojant galvos atramas būtina imtis šių atsargumo priemonių:

- Visuomet tinkamai sureguliuokite galvos atramas visiems keleiviams **PRIEŠ** pradėdami važiuoti.
- **NIEKUOMET** niekam neleiskite važiuoti sėdynėje su nuimta galvos atrama.



Galvos atramą nustatykite taip, kad jos vidurys būtų sėdinčio keleivio akių aukštyje.

- **NIEKUOMET** nereguliokite vairuotojo sėdynės galvos atramos, kai automobilis juda.
- Nustatykite galvos atramą taip, kad ji būtų kuo arčiau keleivio galvos. Nenaudokite atlošo pagalvėlės, kuri atitrauktų kūną nuo sėdynės atlošo.
- Po reguliavimo patikrinkite, ar galvos atrama užsifiksavo nustatytoje padėtyje.

PASTABA

Kad nesugadintumėte, galvos atramų **NIEKUOMET** netrankykite ir jų netraukite.



PERSPĖJIMAS

Jei ant galinių sėdynių nėra keleivių, galvos atramas reikia nuleisti į žemiausią padėtį. Galinės sėdynės galvos atramos gali užstoti galinį vaizdą.

Priekinių sėdynių galvos atramos

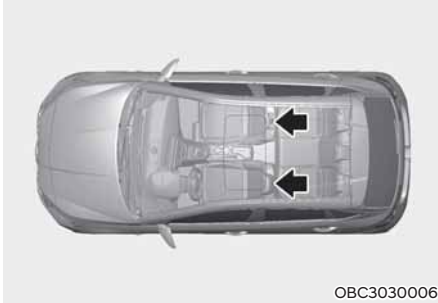

Keleivių saugumui ir patogumui vairuotojo sėdynė ir priekinė keleivio sėdynė yra su galvos atramomis.



Aukščio reguliavimas aukštyn ir žemyn

Jei norite pakelti galvos atramą:

1. Traukite atramą aukštyn iki pageidaujamo aukščio (1).

Jei norite nuleisti galvos atramą:

1. Paspauskite ir laikykite nuspaudę galvos atramos atleidimo mygtuką (2).
2. Nuleiskite atramą iki norimos padėties (3).

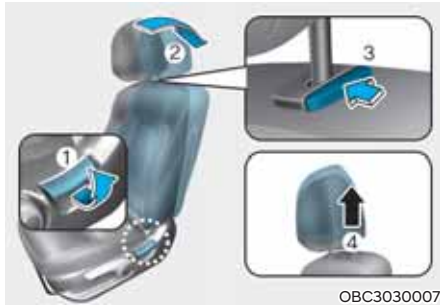

OBC3030007

Nuėmimas ir uždėjimas

Galvos atramai nuimti:

1. Atloškite atgal sėdynės atlošą (2), atlenkę reguliavimo svirtį (1).
2. Pakelkite galvos atramą kiek įmanoma aukštyn.
3. Paspauskite galvos atramos atleidimo mygtuką (3), tuo pat metu traukdami atramą aukštyn (4).

⚠ ĮSPĖJIMAS

NIEKUOMET niekam neleiskite važiuoti sėdynėje su nuimta galvos atrama.

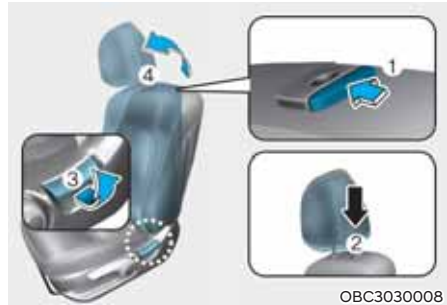

OBC3030008

Galvos atramai uždėti:

1. Atlenkite sėdynės atlošą.
2. Įkiškite galvos atramos strypus (2) į angas, tuo pat metu spausdami atleidimo mygtuką (1).
3. Nustatykite pageidaujamą galvos atramos aukštį.
4. Atloškite atgal sėdynės atlošą (4), atlenkę reguliavimo svirtį (3).

⚠ ĮSPĖJIMAS

Visuomet uždėję ir tinkamai sureguliuavę galvos atramą patikrinkite, ar ji užsifiksavo savo padėtyje.

Galinių sėdynių galvos atramos



Visose galinės sėdynės sėdimose vietose yra galvos atramos, kad keleiviai važiuotų saugiai ir patogiai.

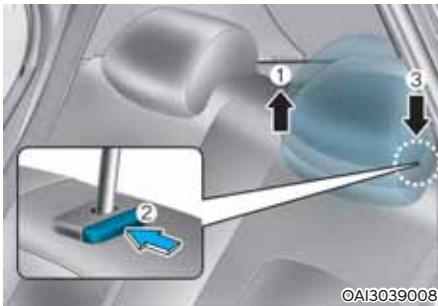

Aukščio reguliavimas aukštyn ir žemyn

Jei norite pakelti galvos atramą:

1. Traukite atramą aukštyn iki pageidaujamo aukščio (1).

Jei norite nuleisti galvos atramą:

1. Paspauskite ir laikykite nuspaudę galvos atramos atleidimo mygtuką (2).
2. Nuleiskite atramą iki norimos padėties (3).

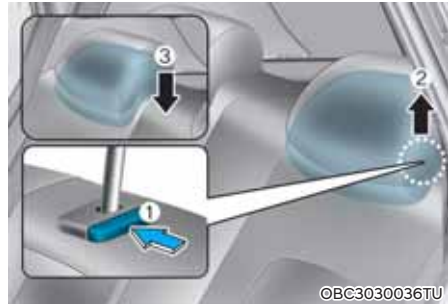

Nuėmimas ir uždėjimas

Galvos atramos nuėmimas:

1. Pakelkite galvos atramą kiek įmanoma aukštyn.
2. Paspauskite galvos atramos atleidimo mygtuką (1), tuo pat metu traukdami ją aukštyn (2).

Galvos atramai uždėti:

1. Įkiškite galvos atramos strypus (3) į angas, tuo pat metu spausdami atleidimo mygtuką (1).
2. Nustatykite pageidaujimą galvos atramos aukštį.

Sėdynės šildytuvas (jei įrengtas)

Sėdynių šildytuvai šildo sėdynes esant šaltam orui.



ĮSPĖJIMAS

Sėdynių šildytuvus gali STIPRIAUSI NUDEGINTI net žemoje aplinkos temperatūroje, ypač tais atvejais, kai jis ilgai įjungtas.

Keleiviai turi jausti, jei sėdynė per daug įkaista, ir išjungti jos šildytuvą.

Temperatūros pokyčių ar odos skausmo nejaučiantys žmonės turi būti labai atsargūs, o ypač šių tipų keleiviai:

- Kūdikiai, vaikai, vyresnio amžiaus ir neįgalūs asmenys ar iš ligoninių išrašyti pacientai.
- Asmenys, kurių oda jautri arba ji lengvai nudega.
- Nusilpę žmonės.
- Apsinuodiję žmonės.
- Žmonės, vartojantys mieguistumą sukeliančius vaistus.



ĮSPĖJIMAS

NIEKUOMET nieko nedėkite ant sėdynės, kas izoliuotų veikiančio sėdynės šildytuvo šilumą, pavyzdžiui, apkloto ar sėdynės pagalvėlės. Šildytuvas gali perkaisti ir pradėti svilti ar sugadintų sėdynę.

PASTABA

Sėdynių šildytuvams ir pačioms sėdynėms apsaugoti:

- Niekuomet nevalykite sėdynių tokiais tirpikliais, kaip dažų skiedikliai, benzenas, alkoholis ar benzinas.
- Ant šildomų sėdynių nedėkite sunkių arba aštrių daiktų.
- Nekeiskite sėdynės uždangalo. Galite sugadinti sėdynės šildytuvą arba oro ventiliacijos sistemą.



Kai variklis dirba, paspauskite pageidaujama, vairuotojo ar keleivio sėdynės, šildytuvo jungiklį.

Kai oras šiltas ar nėra reikalo šildyti sėdynes, išjunkite sėdynių šildymo jungiklius (OFF padėtis).

- Kiekvieną kartą paspaudus jungiklį, sėdynės šildytuvo temperatūra keisis šia tvarka:

- Priekinės sėdynės

OFF → HIGH (■■■■) → MEDIUM (■■■) → LOW (■■)

- Galinės sėdynės

OFF → HIGH (■■■■) → LOW (■■)

- Sėdynės šildytuvo temperatūra automatiškai sumažinama, tada po tam tikro laiko išjungiama, kad būtų išvengta žemos temperatūros nudegimų. Jei vėl pasirenkama aukšta sėdynės temperatūra po to, kai sėdynės šildytuvai išsijungia, temperatūra vėl bus valdoma automatiškai.
- Įjungus užvedimo jungiklį, sėdynės šildytuvai visuomet būna išjungtas.
- Paspaudus ir laikant nuspaustą jungiklį ilgiau nei 1,5 sekundės, kai šildytuvai veikia, jis išsijungs.

SAUGOS DIRŽAI

Šiame skyriuje aprašoma, kaip tinkamai naudotis saugos diržais. Be to, aprašomi kai kurie dalykai, kurių negalima daryti prisisėgus saugos diržais.

Įspėjimai dėl saugos naudojant saugos diržus

Prieš pradėdami važiuoti visada prisėskite saugos diržu ir pasirūpinkite, kad visi keleiviai būtų prisisėgę saugos diržais. Saugos oro pagalvės (jei yra) yra tik papildoma saugos diržus papildanti priemonė, tačiau negali jų pakeisti. Daugumoje šalių galioja reikalavimas visiems automobilio keleiviams prisisėgti saugos diržais.



ĮSPĖJIMAS

Automobiliui važiuojant, **VISI** keleiviai turi būti prisisėgę saugos diržus. Imkitės šių atsargumo priemonių, reguliuodami ar segėdami saugos diržą:

- **VISUOMET** tinkamose apsaugos priemonėse ant galinių sėdynių apsaugokite vaikus iki 13 metų.
- **NIEKUOMET** neleiskite vaikams važiuoti priekinėje keleivio sėdynėje. Jei 13 metų ar vyresnį vaiką reikia sodinti priekinėje sėdynėje, atitraukite ją kiek įmanoma atgal. Taip pat visada reikia tinkamai prisėgti vaikus sėdynėje.
- **NIEKUOMET** nevežkite kūdikių ar vaikų apjuosę keleivio saugos diržu.
- **NIEKUOMET** nevažiuokite automobiliu sėdėdami atloštoje sėdynėje.
- Neleiskite vaikams sėdėti vienoje sėdynėje ar prisisėgti vienu saugos diržu.
- Neužkiškite prisėgto peties saugos diržo po ranka arba už nugaros.
- Niekada saugos diržu kartu su savimi neapjuoskite trapių daiktų. Staigiai stabdant ar automobiliui patyrus smūgį, saugos diržas gali juos sutraiškyti.
- Nenaudokite susisukusio saugos diržo. Susisukęs saugos diržas avarijos metu tinkamai jūsų neapsaugos.

- Nenaudokite saugos diržo, jei jo juosta ar mechanizmas sugadinti.
- Nesekite saugos diržo į kitos sėdynės sagtį.
- **NIEKUOMET** neatsisėkite saugos diržo automobiliui važiuojant. Taip galite nesuvaldyti automobilio ir sukelti avariją.
- Įsitikinkite, kad sagtyje nėra nieko, kas trukdytų saugos diržo sklėsčio mechanizmui, nes saugos diržas dėl bet kokių daiktų sagtyje gali blogai prisitvirtinti.
- Negalima nieko keisti ar naudoti tokių priedų, kurie neleistų saugos diržą reguliuojantiems įtaisams įtempti diržą ar neleistų jo sureguliuoti taip, kad diržas būtų įtemptas.



ĮSPĖJIMAS

Sugadinti saugos diržai ar jų įtempimo įtaisai tinkamai neveiks. Visuomet pakeiskite:

- Atspurusią, suteptą ar pažeistą juostą.
- Sugadintą mechanizmą.
- Visą avarijos metu suveikusį saugos diržo komplektą, netgi jei nesimato akivaizdžių juostos ar mechanizmo pažeidimo.

Saugos diržų įspėjamoji lemputė

Vairuotojo saugos diržas

■ Prietaisų skydelis



Kiekvieną kartą pasukus užvedimo jungiklį į ON padėtį, kaip priminimas vairuotojui 6 sekundėms užsidegs saugos diržo įspėjamoji lemputė, nepriklausomai nuo to, ar saugos diržas užsegtas ar ne.

Jei saugos diržas neužsegtas, užvedimo jungiklį pasukus į ON padėtį, arba atsegamas po to, kai jungiklis pasuktas į ON padėtį, saugos diržo įspėjamoji lemputė degs tol, kol diržo neužsegsite.

Jeigu pradėsite važiuoti su neužsegtu saugos diržu arba jį atsisegsite važiuodami iki 20 km/val. (12 mylių/val.) greičiu, atitinkama įspėjamoji lemputė degs tol, kol diržą užsisegsite.

Jei neužsisegsite saugos diržo arba jį atsisegsite važiuodami didesniu nei 20 km/val. (12 mylių/val.) greičiu, apie 100 sekundžių skambės įspėjamasis garsinis signalas ir mirksės įspėjamoji lemputė.

Priekyje sėdinčio keleivio saugos diržas (jei yra)

Kiekvieną kartą pasukus užvedimo jungiklį į ON padėtį, kaip priminimas priekyje sėdinčiam keleiviui 6 sekundėms užsidegs jo saugos diržo įspėjamoji lemputė, nepriklausomai nuo to, ar saugos diržas užsegtas ar ne.

Jei saugos diržas neužsegtas, užvedimo jungiklį pasukus į ON padėtį, arba atsegamas po to, kai jungiklis pasuktas į ON padėtį, saugos diržo įspėjamoji lemputė degs tol, kol diržo neužsegsite.

Jeigu pradėsite važiuoti su neužsegtu saugos diržu arba jį atsisegsite važiuodami iki 20 km/val. (12 mylių/val.) greičiu, atitinkama įspėjamoji lemputė degs tol, kol diržą užsisegsite.

Jei neužsisegsite saugos diržo arba jį atsisegsite važiuodami didesniu nei 20 km/val. (12 mylių/val.) greičiu, apie 100 sekundžių skambės įspėjamasis garsinis signalas ir mirksės įspėjamoji lemputė.

ĮSPĖJIMAS

Keleiviui priekyje sėdint netinkamoje padėtyje, netinkamai veikia jo saugos diržo įspėjamoji sistema. Svarbu, kad vairuotojas nurodytu keleiviui, kaip reikia tinkamai sėdėti pagal šiame vadove pateiktas instrukcijas.

Informacija

- Saugos diržo įspėjamoji lemputė mirksės arba degs 6 sekundes net ir tada, kai priekinėje keleivio sėdynėje niekas nesėdi. Be to, kai priekinis keleivis išlipa iš transporto priemonės tuo metu, kai suaktyvintas įspėjimas, įspėjimas gali tęstis 6 sekundes net keleiviui išlipus.
- Priminimas apie priekyje sėdinčio keleivio saugos diržą gali veikti, kai ant priekinės sėdynės padėtas bagažas, kompiuteris ar kitas elektroninis įtaisas.

Gale sėdinčio keleivio saugos diržo įspėjimas (jei yra)



OBC3030011

Galinė centrinė sėdynė (arba visa galinė sėdynė)

Kiekvieną kartą pasukus užvedimo jungiklį į ON padėtį, 6 sekundėms užsidegs gale sėdinčių keleivių saugos diržų įspėjamosios lemputės, nepriklausomai nuo to, ar saugos diržai užsegti, ar ne.

Jeigu saugos diržas neužsegtas, kai užvedimo jungiklis pasuktas į ON padėtį, atitinkamo saugos diržo įspėjamoji lemputė degs tol, kol diržas bus užsegtas.

Jeigu pradėsite važiuoti su neužsegtu saugos diržu arba jį atsisegsite važiuodami iki 20 km/val. (12 mylių/val.) greičiu, atitinkama įspėjamoji lemputė degs tol, kol diržą užsisegsite.

Jei saugos diržo neužsisegsite arba jį atsisegsite važiuodami didesniu nei 20 km/val. (12 mylių/val.) greičiu, apie 35 sekundes skambės įspėjamasis garsinis signalas ir mirksės atitinkama įspėjamoji lemputė.

Saugos diržus atsisevus važiavimo metu, įspėjamosios lemputės degs, jei automobilio greitis neviršija 20 km/val. (12 mylių/val.).

Jei automobilio greitis viršija 20 km/val. (12 mylių/val.), apie 35 sekundes skambės įspėjamasis garsinis signalas ir mirksės įspėjamosios lemputės.

Galinės kairės / dešinės pusės sėdynė (jei yra)

Kiekvieną kartą pasukus užvedimo jungiklį į ON padėtį, 6 sekundėms užsidegs gale sėdinčių keleivių saugos diržų įspėjamosios lemputės, nepriklausomai nuo to, ar saugos diržai užsegti, ar ne.

Nepriklausomai nuo to, ar sėdynėje sėdi keleivis:

Jeigu saugos diržas neužsegtas, kai užvedimo jungiklis pasuktas į ON padėtį, saugos diržo įspėjamoji lemputė degs apie 70 sekundžių.

Jeigu pradėsite važiuoti su neužsegtu saugos diržu, atitinkama įspėjamoji lemputė degs apie 70 sekundžių, nepriklausomai nuo automobilio greičio.

Jei saugos diržą atsisegsite važiuodami iki 20 km/val. (12 mylių/val.) greičiu, atitinkama įspėjamoji lemputė degs apie 70 sekundžių. Jei saugos diržą atsisegsite važiuodami didesniu nei 20 km/val. (12 mylių/val.) greičiu, apie 35 sekundes skambės įspėjamasis garsinis signalas ir mirksės atitinkama įspėjamoji lemputė.

Jei automobiliui važiuojant iki 20 km/val. (12 mylių/val.) greičiu atidaromos galinės durys, saugos diržo įspėjamoji lemputė nedegs ir garsinis signalas neskambės, netgi kai automobilis viršys 20 km/val. (12 mylių/val.) greitį.

⚠️ ĮSPĖJIMAS

Keleiviui priekyje sėdint netinkamoje padėtyje, netinkamai veikia jo saugos diržo įspėjamoji sistema. Vairuotojas turi nurodyti keleiviui, kaip reikia tinkamai sėdėti pagal šiam vadove pateiktas instrukcijas.

i Informacija

- Saugos diržo įspėjamoji lemputė mirksės arba degs 6 sekundes net ir tada, kai galinėje šoninėje sėdynėje niekas nesėdi.
- Priminimas apie galinės šoninės sėdynės saugos diržą gali veikti, kai ant priekinės sėdynės padėtas bagažas, kompiuteris ar kitas elektroninis įtaisas.

Saugos diržų sistema

Juosmens ir peties saugos diržas



Saugos diržo užsegimas:

Ištraukite jį iš įtraukimo įtaiso ir įkiškite metalinį liežuvėlį (1) į sagtį (2). Kai liežuvėlis užsifiksuoja sagtyje, išgirsite spragtelėjimą.

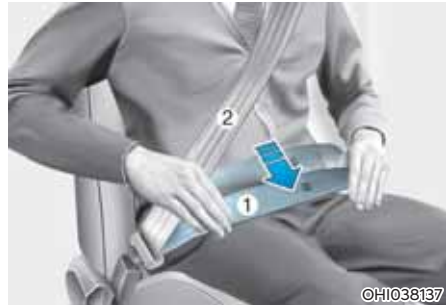

Juosmens diržo dalį (1) reikia dėti ant klubų, o peties diržo (2) dalį pervesti įstrižai per krūtinę.

Saugos diržo ilgis susireguliuoja automatiškai po to, kai juosmens diržo dalis sureguliuojama rankiniu būdu taip, kad tamptariai apjuostų klubus. Jei lėtai ir atsargiai lenksitės į priekį, diržas išsitemps ir netrukdydys jums judėti.

Staigiai stabdant ar automobiliui patyrus smūgį, diržas užsiblokuoja. Jis taip pat užsiblokuoja, jei į priekį bandysite lenktis per staigiai.

PASTABA

Jei negalite sklandžiai ištraukti pakankamą ilgį saugos diržo iš įtraukimo įtaiso, tvirtai timplėkite diržą ir paleiskite. Tuomet galėsite ištraukti jį sklandžiai.

ĮSPĖJIMAS



Netinkamoje vietoje kūną juosiantys saugos diržai per avariją gali sunkiai sužaloti. Imkitės šių atsargumo priemonių reguliuodami saugos diržą:

- Saugos diržo juosmens dalį nuleiskite kiek įmanoma žemiau ant klubų, o ne ant juosmens, kad jis tampriai priglustų. Tuomet stiprūs jūsų dubens kaulai galės sugerti susidūrimo jėgą ir sumažės pavojus sužaloti vidaus organus.
- Vieną ranką pakiškite po peties diržu, o kita turi likti virš diržo, kaip pavaizduota iliustracijoje.
- Visada peties diržo tvirtinimo įtaisą gerai užfiksuokite tinkamame aukštyje.
- Peties diržo juosta neturi eiti per kaklą ar veidą.



Saugos diržo atsegimas:

Nuspauskite fiksavimo sagties atleidimo mygtuką (1).

Atsegtas diržas automatiškai įtraukiamas į įtraukimo įtaisą. Jei diržas automatiškai neįtraukiamas, patikrinkite, ar jis nesusiukęs, ir pabandykite vėl.

Galinės vidurinės sėdynės saugos diržas (jei yra)



Segantis galinės vidurinės sėdynės saugos diržą, reikia naudoti sagtį, ant kurios užrašyta „CENTER“.

i Informacija

Jei negalite ištraukti diržo iš įtraukimo įtaiso, tvirtai šimptelėkite diržą ir paleiskite. Tuomet galėsite ištraukti jį sklandžiai.

Saugos diržų įtempikliai (jei yra)



[1]: Saugos diržų įtraukimo ir įtempimo įtaisai

Jūsų automobilyje sumontuoti vairuotojo ir priekyje sėdinčio keleivio saugos diržų įtempikliai (įtraukimo ir įtempimo įtaisai). Įtempiklio paskirtis – užtikrinti, kad saugos diržai tvirtai laikytų žmogaus kūną tam tikro smūgio iš priekio ar šono metu. Saugos diržų įtempikliai gali suveikti kartu su saugos pagalvėmis per eismo įvykius, kai smūgis iš priekio ar šono yra pakankamai stiprus.

Automobilį staigiai stabdant arba keleiviui staigiai pasilenkus į priekį, saugos diržo įtempimo įtaisas yra užblokuojamas.

Stipresnio priekinio smūgio metu suveikus įtempikliui, diržas įsitempia ir labiau priglunda prie keleivio kūno.

Jei sistema pajus, kad suveikus įtempimo įtaisui vairuotojo arba priekinyje sėdinčio keleivio saugos diržas per daug įtemptas, įtempimo įtaise esantis įtempimo ribotuvus sumažins to diržo įtempimo jėgą (jei įtempimo ribotuvus yra).



PERSPĒJIMAS

Išankstinis ītempiklis īsijungs ne tik priekinio susidūrimo atveju, bet ir šoninio susidūrimo atveju, jei transporto priemonēje īrengta šoninē arba uždangos oro pagalvē.



ĪSPĒJIMAS

- Visuomet prisēskite saugos diržu ir tinkamai sēdēkite ant sēdynēs.
- Nesēskite susisukusiu ar neįsitempiančiu saugos diržu. Atsīpalaidavēs ar susisukēs saugos diržas avarijos metu tinkamai jūsu neapsaugos.
- Nieko nedēkite šalia sagties. Tai gali trukdyti saugos diržo sagčiai ir jī gali tinkamai neveikti.
- Visuomet pakeiskite saugos diržu ītempiklius jiem suveikus ar po avarijos.
- NIEKUOMET ītempiklių patys netikrinkite, neremontuokite ir nekeiskite. Rekomenduojame, kad ītempiklius tikrintų, remontuotų ir keistų įgaliotasis HYUNDAI atstovas.
- Saugokite saugos diržu ītempimo mechanizmus nuo smūgių.



ĪSPĒJIMAS

Saugos diržu ītempimo mechanizmas suveikus, kelias minutes jū nelieskite. Saugos diržo ītempimo mechanizmui suveikus susidūrimo metu, ītempiklis gali įkaisti ir galite nusideginti.



PERSPĒJIMAS

Atliekant automobilio kēbulo priekio remonto darbus, gali būti pažeista saugos diržu ītempiklių sistema. Dėl to rekomenduojame, kad sistemą patikrintų įgaliotasis HYUNDAI atstovas.

■ Su vairu, kairėje

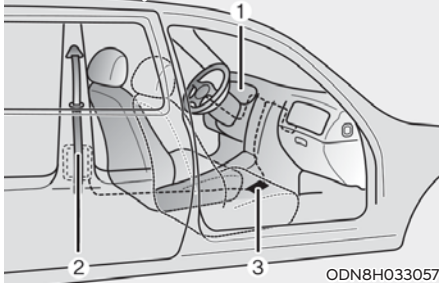

■ Su vairu dešinėje

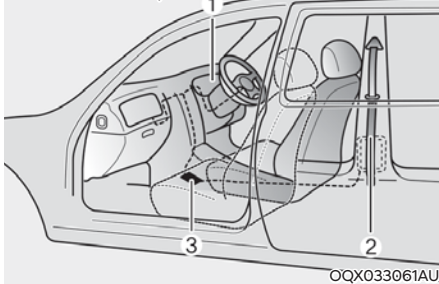

Saugos diržo įtempiklio sistemą sudaro šios pagrindinės dalys. Jų vietas parodytos iliustracijoje:

- (1) Papildomos apsaugos sistemos (SRS) saugos oro pagalvės įspėjamoji lemputė
- (2) Priekinis įtraukimo ir įtempimo įtaisas (jei yra)
- (3) Papildomos apsaugos sistemos (SRS) valdymo modulis

■ Gale

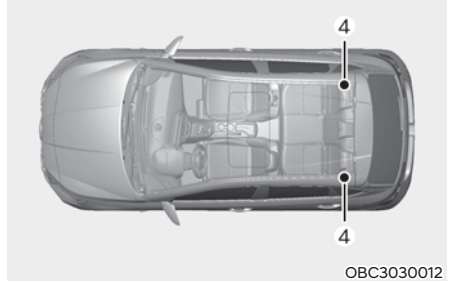

- (4) Galinis įtraukimo ir įtempimo įtaisas (jei yra)

PASTABA

SRS valdymo modulį įjungiantis jutiklis yra sujungtas su saugos diržų įtempikliais. Įjungus uždegimo jungiklį į padėtį ON, papildomos apsaugos sistemos (SRS) saugos pagalvių įspėjamoji lemputė prietaisų skydelyje dega apie 6 sekundes, o po to turi užgesti.

Jei įtempiklis tinkamai neveikia, įspėjamoji lemputė užsidega net ir tuo atveju, kai nėra SRS saugos oro pagalvės veikimo sutrikimo. Jei ši įspėjamoji lemputė neužsidega, užsidegusi neužgęsta ar užsidega važiuojant automobiliu, rekomenduojame kuo skubiau patikrinti saugos diržų įtempiklius ir (ar) SRS saugos oro pagalves įgalioto HYUNDAI atstovo dirbtuvėse.

PASTABA

- Saugos diržų įtempikliai gali suveikti per tam tikrus susidūrimus iš priekio arba iš šono.
- Suveikus saugos diržų įtempikliams, gali pasigirsti garsus triukšmas ir salone gali pasklisti į dūmus panašios smulkios dulkės. Tai normalu ir nepavojinga.
- Nors ir nenuodingos, šios smulkios dulkės gali sudirginti odą, ir nereikėtų ilgai kvėpuoti oru su šiomis dulkėmis. Po eismo įvykio, per kurį suveikė saugos diržų įtempikliai, reikia gerai nuplauti odą, ant kurios pateko dulkių.

Papildomi spėjimai dėl saugos naudojant saugos diržus**Saugos diržo naudojimas nėštumo laikotarpiu**

Nėščios moterys visada turi segėti saugos diržą. Geriausias būdas apsaugoti jūsų negimusį kūdikį yra apsaugoti pačią save ir užsisegti saugos diržą.

Nėščios moterys visuomet turi užsisegti juosmens ir peties saugos diržą. Peties diržą perjuoskite per krūtinę tarp krūtų ir toliau nuo kaklo. Juosmens diržu perjuoskite savo juosmenį žemiau pilvo taip, kad jis TAMPRIAI priglustų prie klubų ir dubens kaulų po apvalia pilvo dalimi.

**ĮSPĖJIMAS**

Siekiant sumažinti dar negimusio nešiojamo kūdikio sunkių ar mirtinų sužalojimų grėsmę avarijos metu, nėščios moterys NIEKUOMET neturi juosti saugos diržo juosmens dalies per pilvą ten, kur yra nešiojamas kūdikis.

Saugos diržo naudojimas ir vaikai

Kūdikiai ir maži vaikai

Dauguma šalių reglamentuoja automobiliu keliaujančių vaikų apsaugos sistemas ir reikalauja, kad jie naudotų atitinkamas saugos priemones, įskaitant sėdynės paaukštinimus. Įvairiose šalyse reikalavimai, nuo kokio amžiaus vaikai vietoje vaiko apsaugos priemonių galėtų pradėti segtis saugos diržais, skiriasi, todėl keliaudami turėtumėte į tai atkreipti dėmesį. Vaikų ir kūdikių apsaugos priemonės reikia tinkamai padėti ir pritvirtinti ant galinės sėdynės. Daugiau informacijos rasite šios dalies skyriuje „Vaiko apsaugos priemonės“.



ĮSPĖJIMAS

VISUOMET kūdikius ir mažus vaikus prisekite jų svoriui ir ūgiui tinkamose apsaugos priemonėse.

Siekiant sumažinti vaiko ar kito keleivio sunkaus ar mirtino sužalojimo pavojų, NIEKUOMET važiuodami automobiliu nelaikykite vaiko ant kelių ar rankų. Smūgio metu susidariusios stiprios jėgos išplėš vaiką jums iš rankų ir nusiųs per automobilio saloną.

Per avariją mažus vaikus nuo sužalojimo geriausiai apsaugos galinėje sėdynėje pritvirtinta vaiko apsaugos priemonė, atitinkanti jūsų šalyje galiojančius saugos reikalavimus. Prieš įsigydami vaiko apsaugos priemonę patikrinkite, ar ant jos yra lipdukas, patvirtinantis, kad ji atitinka jūsų šalyje galiojančius saugos reikalavimus. Apsaugos priemonė turi atitikti jūsų vaiko ūgį ir svorį. Šią informaciją rasite ant vaiko apsaugos priemonės užklijuotame lipduke. Žr. šios dalies skyrių „Vaiko apsaugos sistema“.

Didesni vaikai

Vaikai iki 13 metų ir tie, kurie yra per dideli sėdėti ant sėdynės paaukštinimo, visada turi sėdėti galinėje sėdynėje, prisisekę peties ir juosmens saugos diržais. Saugos diržas turi apjuosti klubus ir gerai priglusti prie peties ir krūtinės, apsaugodamas vaiką. Reguliariai tikrinkite, ar diržas gerai priglunda. Vaikui muistantis, diržas gali pasislinkti. Per avariją vaikai bus saugiausi, jeigu jie tinkamai įtvirtinti apsaugos priemonėje ir (ar) prisegti saugos diržais ant galinės sėdynės.

Jei vyresnį nei 13 metų vaiką reikia sodinti priekinėje sėdynėje, jį reikia saugiai prisegti juosmens ir peties saugos diržu, o sėdynę reikia atstumti kuo toliau atgal.

Jei diržo peties dalis liečia vaiko kaklą ar veidą, paslinkite vaiką kuo labiau į automobilio vidurį. Jei peties diržas vis tiek liečia veidą ar kaklą, vaiką reikia sodinti ant galinės sėdynės ant atitinkamo paaukštinimo.



ĮSPĖJIMAS

- **Visuomet patikrinkite, ar didesni vaikai yra prisegti tinkamai sureguliuotais saugos diržais.**
- **NIEKUOMET saugos diržas neturi eiti per vaiko kaklą ar veidą.**
- **Neleiskite daugiau nei vienam vaikui prisisegti vienu saugos diržu.**

Saugos diržo naudojimas ir sužeisti žmonės

Pervežant sužeistą žmogų, jį reikia prisegti saugos diržu. Dėl specialių rekomendacijų pasitarkite su gydytoju.

Vienam žmogui – vienas saugos diržas

Negalima dviem žmonėms (įskaitant vaikus) prisisegti vienu saugos diržu. Dėl to per eismo įvykį galima patirti sunkesnių sužalojimų.

Važiuodami negulėkite

Sėdėti atsilošus važiuojant automobiliu gali būti pavojinga. Netgi prisisėgus saugos diržu, smarkiai atlošta sėdynė labai sumažina jūsų apsaugos sistemos (saugos diržų ir saugos oro pagalvių) teikiamą apsaugą.

Saugos diržas turi būti priglundęs prie jūsų klubų ir krūtinės, kad tinkamai veiktų. Jei atsitiks nelaimė, galite įsipainioti į saugos diržą, kuris sužeis kaklą, arba patirsite kitų sužalojimų.

Kuo labiau atlošta sėdynė, tuo didesnė tikimybė, kad keleivio klubai nuslys po saugos diržo juosmens dalimi arba peties diržas sužalos keleivio kaklą.



ĮSPĖJIMAS

- **NIEKUOMET** nevažiuokite automobiliu sėdėdami atloštoje sėdynėje.
- Jei važiuojama smarkiai atloštoje sėdynėje, per avariją ar staigiai stabdant kyla didesnė grėsmė sunkiai ar net mirtinai susižaloti.
- Vairuotojas ir keleiviai visada turėtų tinkamai atsiremti sėdynėse, atlenkus atlošus vertikaliai ir deramai prisisėgus.

Saugos diržų priežiūra

Saugos diržų negalima ardyti ir keisti jų konstrukcijos. Be to, reikia saugoti, kad saugos diržų ir jų metalinių detalių nepažeistų sėdynių ar durų vyriai ar kitokia mechaninė jėga.

Reguliarus tikrinimas

Saugos diržus reikia reguliariai tikrinti, ar jie nesusidėvėję ir nepažeisti. Visas pažeistas dalis reikia kuo skubiau pakeisti.

Neišpurvinkite ir nesusūlapinkite saugos diržų

Saugos diržai turi būti švarūs ir sausi. Jei diržai išsipurvina, juos galima nuvalyti muilo tirpalu ir šiltu vandeniu. Nenaudokite baliklių, dažiklių, stiprių valiklių ar šveičiamųjų pienelių, nes jie gali pažeisti diržo medžiagą.

Kada reikia keisti saugos diržus

Jei automobilis pateko į eismo įvykį, reikia pakeisti visą saugos diržo mechanizmą ar mechanizmus. Diržus reikia pakeisti, net jei pažeidimų nesimato. Rekomenduojama pasitarti su įgaliotuoju HYUNDAI atstovu.

VAIKO APSAUGOS SISTEMA (CRS)

**Mes rekomenduojame:
vaikai visada sėdi gale**



ĮSPĖJIMAS

Visuomet tinkamai prisekite vaikus ant automobilio galinių sėdynių, nebent būtų išjungta priekyje sėdinčio keleivio saugos oro pagalvė.

Bet kokio amžiaus vaikams saugiau, kai jie prisegti ant galinės sėdynės. Priekyje keleivio sėdynėje sėdintį vaiką gali SUNKIAI ar MIRTINAI SUŽALOTI išsiskleidusi oro pagalvė.

Automobiliu vežami iki 13 metų amžiaus vaikai visuomet turi sėdėti galinėje sėdynėje ir naudoti tinkamą apsaugos priemonę, kad, įvykus avarijai, staigiai stabdant ar manevruojant būtų kuo mažesnis sužalojimo pavojus. Pagal avarijų statistiką vaikai yra saugesni, kai važiuoja tinkamai prisegti galinėje, o ne priekinėje sėdynėje. Vaikai, kuriems vaiko apsaugos priemonė jau per maža, turi prisisegti saugos diržais.

Dauguma šalių reglamentuoja automobiliu keliaujančių vaikų apsaugos sistemas ir reikalauja, kad jie naudotų atitinkamas vaiko apsaugos priemones. Įvairiose šalyse reikalavimai, nuo kokio amžiaus ar svorio (ūgio) vaikai vietoje vaiko apsaugos priemonių galėtų pradėti segtis saugos diržais, skiriasi, todėl keliaudami turėtumėte į tai atkreipti dėmesį.

Vaiko apsaugos priemonės reikia tinkamai uždėti ir pritvirtinti ant galinės sėdynės. Naudokite tik oficialioje prekyboje parduodamas vaiko apsaugos priemones, atitinkančias jūsų šalies saugos reikalavimus.

Vaiko apsaugos priemonės paprastai tvirtinamos transporto priemonės sėdynėje juosmens diržu arba juosmens/pečių diržo dalimi, arba viršutiniu diržu ir (arba) ISOFIX tvirtinimo įtaisu galinėse transporto priemonės sėdynėse.

Vaiko apsaugos priemonė (VAP) visada yra gale

Kūdikiai ir mažesni vaikai turi būti prisegti diržais atitinkamoje atgal arba į priekį atgręžtoje vaiko apsaugos priemonėje, kuri prieš tai tinkamai pritvirtinama prie galinės automobilio sėdynės. Perskaitykite ir vadovaukitės vaiko apsaugos priemonės gamintojo nurodymais dėl jos tvirtinimo ir naudojimo.



ĮSPĖJIMAS

- Tvirtindami ir naudodami vaiko apsaugos priemonę, visuomet vadovaukitės gamintojo nurodymais.
- Visuomet tinkamai prisekite diržais savo vaiką vaiko apsaugos priemonėje.
- Nenaudokite kūdikio krepšio ar vaiko kėdutės, kuri užkabinama ant sėdynės atlošo, nes per avariją ji gali tinkamai neapsaugoti.
- Įvykus avarijai, vaiko apsaugos priemonę, saugos diržus, ISOFIX tvirtinimo įtaisus ir viršutinio diržo tvirtinimo įtaisus turi patikrinti įgaliotasis HYUNDAI atstovas.

Vaiko apsaugos sistemos (CRS) pasirinkimas

Rinkdamiesi vaiko apsaugos sistemą (CRS) visada:

- Patikrinkite, ar vaiko apsaugos priemonė yra su etikete, patvirtinančia jos atitiktį atitinkamiems jūsų šalies saugos reikalavimams.
- Rinkitės jūsų vaiko ūgį ir svorį atitinkančią vaiko apsaugos priemonę. Paprastai tokia informacija privalomai pateikiama etiketėje ar naudojimo instrukcijose.
- Rinkitės vaiko apsaugos priemonę, kuri tinka atitinkamai jūsų naudojamo automobilio sėdynei.
- Perskaitykite ir vadovaukitės vaiko apsaugos priemonės gamintojo nurodymais dėl jos tvirtinimo ir naudojimo.

Vaiko apsaugos sistemų tipai

Yra trys pagrindiniai vaiko apsaugos sistemų tipai: atgręžta atgal ar pirmyn sistema ir sėdynės paaukštinimas. Jos skirstomos į klases pagal vaiko amžių, ūgį ir svorį.

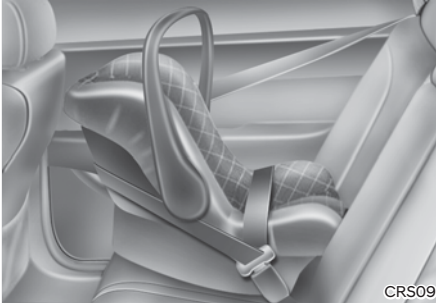

Į galą atgręžta vaiko apsaugos priemonė

Į galą atgręžta vaiko apsaugos priemonė suteikia apsaugą iš vaiko nugaros pusės. Diržų sistema prilaiko vaiką savo vietoje ir, avarijos atveju, išlaiko vaiką jo apsaugos priemonėje ir sumažina jo gležnam kaklui ir stuburo smegenims tenkančią įtampą.

Visi vaikai iki vienerių metų turi būti vežami į galą atgręžtose vaiko apsaugos priemonėse. Naudojamos įvairios į galą atgręžtos vaiko apsaugos priemonės: kūdikiams skirtos sistemos turi būti tvirtinamos tik atgręžtos į galą. Keičiamose ir trys viename vaiko apsaugos priemonėse į galą atgręžtoje padėtyje paprastai taikomos didesnės ūgio ir svorio ribos, kad ir vyresnio amžiaus vaiką galėtumėte vežti į galą atgręžtoje vaiko apsaugos priemonėje.

Naudokite į galą atgręžtas vaiko apsaugos priemones tol, kol vaiko ūgis ir svoris atitiks vaiko apsaugos priemonės gamintojo leistinas ribas.



Į priekį atgręžta vaiko apsaugos priemonė

Į priekį atgręžtoje vaiko apsaugos priemonėje vaiko kūnas prilaikomas priemonės diržais. Naudokite į priekį atgręžtas vaiko apsaugos priemones su diržais tol, kol vaiko ūgis ir svoris atitinka vaiko apsaugos priemonės gamintojo leistinas ribas.

Kai vaikas jau yra per didelis sėdėti į priekį atgręžtoje vaiko apsaugos priemonėje, jį galima sodinti ant sėdynės paaukštinimo.

Sėdynių paaukštinimai

Sėdynės paaukštinimas yra apsaugos priemonė, skirta geriau prisitaikyti prie automobilio saugos diržų sistemos. Su sėdynių paaukštinimu saugos diržas gerai priglundą prie vaiko kūno stambesnių dalių. Sodinkite vaikus ant sėdynės paaukštinimo tol, kol jie bus pakankamai dideli, kad juos būtų galima tinkamai prisegti saugos diržu.

Kad saugos diržas gerai priglustų, diržo juosmens dalis turi būti ant vaiko šlaunų, o ne pilvo. Peties diržas turi patogiai juosti vaiko petį ir krūtinę, o ne kaklą ir veidą. Iki 13 metų amžiaus vaikai turi būti tinkamai prisegti, kad būtų kuo mažesnė sužalojimo grėsmė eismo įvykio, staigaus stabdymo ar staigaus manevravimo atveju.

Vaiko apsaugos priemonės (CRS) tvirtinimas

ĮSPĖJIMAS

Prieš tvirtindami vaiko apsaugos priemonę, visuomet:

Perskaitykite ir laikykitės vaiko apsaugos priemonės gamintojo instrukcijų.

Nesilaikant šių instrukcijų ir nepaisant pateiktų įspėjimų gali išaugti pavojus vaiką **SUNKIAI** ar **MIRTINAI SUŽALOTI** įvykus avarijai.

ĮSPĖJIMAS

Jei automobilio sėdynės galvos atrama trukdo tinkamai pritvirtinti vaiko apsaugos priemonę, reikia pakeisti atitinkamos sėdynės galvos atramos aukštį arba iš viso nuimti atramą.

Pasirinkę tinkamą vaiko apsaugos priemonę ir patikrinę, ar ji tinkama tvirtinti šio automobilio gale, jūs būsite pasiruošę pritvirtinti vaiko apsaugos priemonę pagal gamintojo instrukcijas. Yra trys pagrindiniai žingsniai, kaip tinkamai pritvirtinti vaiko apsaugos priemones:

- **Tinkamai pritvirtinkite vaiko apsaugos priemonę automobilyje.** Visas vaiko apsaugos priemones prie automobilio reikia tvirtinti juosmens diržu ar juosmens ir peties diržo juosmens dalimi, arba ISOFIX viršutiniu diržu ir (ar) ISOFIX tvirtinimo įtaisau.

- **Patikrinkite, ar vaiko apsaugos sistema gerai pritvirtinta.** Pritvirtinę vaiko apsaugos priemonę automobilyje, patraukite ir pastumkite sėdynę į priekį ir atgal bei į šonus, kad patikrintumėte, ar ji gerai pritvirtinta prie sėdynės. Saugos diržu pritvirtinta vaiko apsaugos priemonė turi būti pritvirtinta kiek įmanoma tvirčiau. Vis dėlto, galima tikėtis nedidelio laisvumo judinant į šonus.

Tvirtindami vaiko apsaugos priemonę, sureguliuokite automobilio sėdynę (aukštyn ir žemyn, pirmyn ir atgal) taip, kad jūsų vaikas patogiai sėdėtų vaiko apsaugos priemonėje.

- **Prisekite vaiką vaiko apsaugos sistemoje.** Vaikas apsaugos priemonėje turi būti tinkamai prisegtas diržais pagal sistemos gamintojo nurodymus.

PERSPĖJIMAS

Vaiko apsaugos priemonė uždarytame automobilyje gali labai įkaisti. Siekiant išvengti nudegimų, prieš sodindami savo vaiką į kėdutę patikrinkite sėdimąjį paviršių ir sagtis.

Kiekvienos sėdynės tinkamumas saugos diržais tvirtinamoms ir ISOFIX vaikų apsaugos priemonėms (CRS) pagal JT taisykles (informacija automobilių naudotojams ir vaikų apsaugos priemonių gamintojams)

- Taip: Tinka tvirtinti apibrėžtos kategorijos CRS
- Ne: Netinka tvirtinti apibrėžtos kategorijos CRS
- „-“: Netaikoma.
- • Lentelė skirta automobiliams su vairu kairėje. Ši lentelė tinka ir automobiliams su vairu dešinėje, išskyrus priekinę keleivio sėdynę. RHD transporto priemonės priekiniam keleiviui, naudokite informaciją apie sėdimąją vietą Nr. 3.

CRS kategorijos	Sėdynių vietos						
	1	2	3			5	6
			Saugo- soropa- galvė- jungta	Saugos oro pagalvė OFF	4		
Universali diržais tvirtinama CRS ¹⁾	-	-	Ne	Taip ¹⁾ (F, R)	Taip (F, R)	Taip ²⁾ F, R	Taip (F, R)
i-size CRS	-	-	Ne	Ne	Taip (F, R)	Ne	Taip (F, R)
Nešiojamasis lopšys (ISOFIX į šoną atgręžta CRS)	-	-	Ne	Ne	Ne	Ne	Ne
ISOFIX kūdikių CRS (pvz., kėdutės kūdikiams)	-	-	Ne	Ne	Taip (G)	Ne	Taip (G)
ISOFIX mažųjų CRS - maža	-	-	Ne	Ne	Taip (F, R)	Ne	Taip (F, R)
ISOFIX metų vaikų CRS, didelė* (*: ne sėdynės paaukštinimas)	-	-	Ne	Ne	Taip (F, R)	Ne	Taip (F, R)
Sėdynės paaukštinimas, - sumažinto pločio	-	-	Taip	Taip	Taip	Taip	Taip
Sėdynės paaukštinimas, - normalaus pločio	-	-	Taip	Taip	Taip	Taip	Taip

F: Atgręžta į priekį R: Atgręžta į galą

Pastaba ¹⁾: Norint universaliai CRS pritvirtinti prie sėdynės 2-oje eilėje, sėdynė 1-oje eilėje reikia tinkamu atstumu pastumti į priekį.

Pastaba ²⁾: CRS su apatiniu tvirtinimo įtaisu niekada netvirtinkite prie 2-os eilės vidurinės sėdynės.

Sėdynės numeris	Padėtis automobilyje	Sėdynių vietos
1	Priekinė kairė	
2	Priekinė vidurinė	
3	Priekinė dešinė	
4	2 ^{os} eilės kairė	
5	2 ^{os} eilės vidurinė	
6	2 ^{os} eilės dešinė	

- ✱ Jei automobilio sėdynės galvos atrama trukdo tinkamai pritvirtinti vaiko apsaugos priemonę, reikia pakeisti atitinkamos sėdynės galvos atramos aukštį arba iš viso nuimti atramą.
- ✱ Niekada nedėkite į galą atgręžtos vaiko apsaugos priemonės ant priekinės keleivio sėdynės, jeigu saugos oro pagalvė nėra išjungta.

Pagal JT reglamentus rekomenduojamos vaiko apsaugos priemonės (CRS)

(informacija automobilių naudotojams ir vaikų apsaugos priemonių gamintojams)

Svoriogrūpė	Pavadinimas	Gamintojas	Tvirtinimo būdas	ECE Patvirtinimo numeris
0+ grupė	BABY-SAFE 2 i-SIZE ir BABY-SAFE i-SIZE BASE	Britax Römer	ISOFIX su atramine kojele, atgręžta į galą	R129/00 - E1 - 000008
1 grupė	Duo Plus	Britax Römer	ISOFIX ir viršutinis diržas	R44/04 - E1 - 04301133
2 grupė	KidFix III S	Britax Römer	ISOFIX ir automobilio saugos diržas, naudojant CRS juosmens diržo kreiptuvą	R44/04 - E1 - 04301304
3 grupė	Junior III	“Graco“	Automobilio saugos diržas	R44/04 - E11 - 03.44.165

CRS gamintojo informacija “Maxi Cosi“ “Cabriofix“ ir “Familyfix“ <http://www.maxi-cosi.com>

Britax: <http://www.britax.com>

Graco: <http://www.gracobaby.com>

Vaikams skirti ISOFIX laikikliai sėdynėje ir viršutinio diržo tvirtinimo įtaisais (ISOFIX tvirtinimo sistema)

ISOFIX tvirtinimo sistema laiko vaiko apsaugos sistemą važiuojant ir įvykus eismo įvykiui. Ši sistema skirta tam, kad būtų lengviau sumontuoti vaiko apsaugos sistemą ir sumažėtų tikimybė netinkamai ją sumontuoti.

ISOFIX sistemoje naudojami tvirtinimo įtaisai automobilyje ir tvirtinimo elementai ant vaiko apsaugos sistemos. Su ISOFIX sistema nereikia vaiko apsaugos priemonės prie galinės sėdynės tvirtinti saugos diržais.

ISOFIX tvirtinimo įtaisai yra metaliniai strypai automobilio sėdynėje. Kiekvienoje sėdynėje su ISOFIX sistema yra du apatiniai tvirtinimo įtaisai, į kuriuos įsikiša vaiko apsaugos priemonės apatiniai tvirtinimo elementai.

Norint savo automobilyje naudoti ISOFIX sistemą, reikia turėti vaiko apsaugos priemonę su ISOFIX tvirtinimo elementais. (Galima naudoti tik pagal ECE-R44 or ECE-R129 reikalavimus konkrečiam automobiliui patvirtintą ar universalią ISOFIX vaiko apsaugos priemonę).

Vaiko apsaugos priemonės gamintojas pateikia nurodymus, kaip naudoti vaiko apsaugos priemonės tvirtinimo elementus, skirtus ISOFIX tvirtinimo įtaisams.



ISOFIX tvirtinimo įtaisai įrengti galinėse kraštinėse sėdynėse kairėje ir dešinėje pusėje. Jų vietos parodytos paveikslėlyje. ISOFIX tvirtinimo įtaisų nėra ant galinės vidurinės sėdynės.

⚠ ĮSPĖJIMAS

Nebandykite pritvirtinti vaiko apsaugos priemonės ISOFIX tvirtinimo įtaisais ant galinės vidurinės sėdynės. Šiai sėdynei nėra numatyti ISOFIX tvirtinimo įtaisai. Jeigu vaiko apsaugos sistemą galinėje vidurinėje sėdynėje tvirtinsite šoninių sėdynių tvirtinimo įtaisais, šiuos įtaisus galite sugadinti.



[A]: ISOFIX tvirtinimo įtaiso padėties ženklas,
[B]: ISOFIX tvirtinimo įtaisas

ISOFIX tvirtinimo įtaisų ženklai yra ant kraštinių galinių sėdynių sėdimųjų dalių, kad būtų lengviau šiuos įtaisus automobilyje surasti (žr. rodykles paveiksle). Abiejose galinėse šoninėse sėdynėse yra ISOFIX tvirtinimo įtaisų pora ir atitinkamas viršutinės juostos tvirtinimo įtaisas galinėje galinių sėdynių pusėje.

(Universaliai pagal ECE-R44 arba ECE-R129 patvirtintas vaiko apsaugos priemonės reikia papildomai pritvirtinti viršutiniu diržu, prijungtu prie galinių sėdynių galinės dalies.)

ISOFIX tvirtinimo įtaisai yra ant kairiosios ir dešinėsios kraštinių galinių sėdynių sėdimųjų dalių.

Kai norite ISOFIX tvirtinimo įtaisus naudoti, atsekite užtrauktuką, jei yra.

Vaiko apsaugos sistemos tvirtinimas naudojant ISOFIX tvirtinimo įtaisų sistemą

Norint pritvirtinti ISOFIX vaiko apsaugos priemonę ant bet kurios galinės kraštinės sėdynės:

1. Patraukite saugos diržo sagtį nuo ISOFIX tvirtinimo įtaisų.
2. Patraukite bet kokius kitus daiktus nuo tvirtinimo įtaisų, kurie galėtų trukdyti saugiai pritvirtinti vaiko apsaugos priemonę prie ISOFIX tvirtinimo įtaisų.
3. Padėkite vaiko apsaugos priemonę ant automobilio sėdynės ir pritvirtinkite ją prie ISOFIX tvirtinimo įtaisų pagal vaiko apsaugos priemonės gamintojo nurodymus.
4. Vadovaudamiesi vaiko apsaugos priemonės gamintojo nurodymais, tinkamai sumontuokite ir pritvirtinkite prie ISOFIX tvirtinimo įtaisų vaiko apsaugos priemonės tvirtinimo elementus.



ĮSPĖJIMAS

Naudodami ISOFIX sistemą, imkitės šių atsargumo priemonių:

- Perskaitykite ir laikykitės prie jūsų vaiko apsaugos priemonės pridėtų jos tvirtinimo instrukcijų.
- Siekiant apsaugoti, kad vaikas nepasiektų neįtrauktų saugos diržų, prisekite visus nenaudojamus galinių sėdynių saugos diržus ir įtraukite saugos diržo juostą už vaiko. Vaikai gali pasismaugti, jei peties diržas susisuka aplink vaiko kaklą, o saugos diržas įsitempia.
- NIEKUOMET prie vieno tvirtinimo įtaiso netvirtinkite daugiau nei vienos vaiko apsaugos priemonės. Tvirtinimo įtaisais gali atsipalaiduoti ar sulūžti.
- Po avarijos visuomet apsilankykite savo automobilio atstovo dirbtuvėse ir patikrinkite automobilio ISOFIX sistemą. Avarijos metu ISOFIX sistema gali būti pažeista ir tinkamai nepritvirtinti vaiko apsaugos priemonės.

Vaiko apsaugos sistemos tvirtinimas naudojant viršutinio diržo tvirtinimo sistemą



Vaiko apsaugos priemonės viršutinio diržo tvirtinimo įtaisai yra už galinių sėdynių atlošų.



1. Praveskite vaiko apsaugos priemonės viršutinį diržą per sėdynės atlošo viršų. Automobiliuose su reguliuojama galvos atrama perkirkite viršutinį diržą tarp atramos strypų; jei galvos atramų nėra – permeskite viršutinį diržą per sėdynės atlošo viršų.
2. Užkabinkite viršutinį diržą ant jo tvirtinimo įtaiso ir įtempkite pagal jūsų vaiko apsaugos priemonės gamintojo instrukciją, kad vaiko apsaugos priemonė būtų gerai pritvirtinta prie sėdynės.

ĮSPĖJIMAS

Imkitės šių atsargumo priemonių tvirtindami viršutinį diržą:

- Perskaitykite ir laikykitės prie jūsų vaiko apsaugos priemonės pridėtų jos tvirtinimo instrukcijų.
- NIEKUOMET prie vieno ISOFIX viršutinio diržo tvirtinimo įtaiso netvirtinkite daugiau nei vienos vaiko apsaugos priemonės. Tvirtinimo įtaisas gali atsipalaiduoti ar sulūžti.
- Viršutinio diržo netvirtinkite niekur daugiau, kaip tik prie atitinkamo viršutinio diržo tvirtinimo įtaiso. Kitur pritvirtintas jis gali tinkamai neveikti.
- Vaiko apsaugos priemonės tvirtinimo įtaisai gali išlaikyti tik tokią apkrovą, kokią sukelia tinkamai pritvirtinta vaiko apsaugos priemonė.

Nenaudokite suaugusiųjų saugos diržams, juostoms ar kitų daiktų ar įrangos tvirtinimui prie automobilio.

Vaiko apsaugos priemonės tvirtinimas juosmens ir peties diržu

Jeigu nenaudojama ISOFIX sistema, visos vaiko apsaugos priemonės turi būti tvirtinamos ant galinės sėdynės juosmens ir peties saugos diržu.

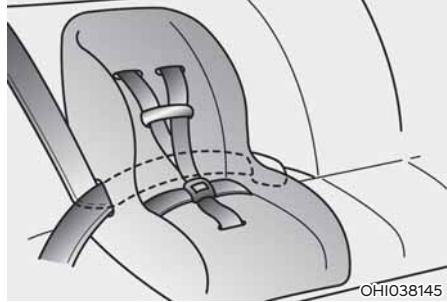

Vaiko apsaugos sistemos tvirtinimas juosmens ir peties diržu

Norint pritvirtinti vaiko apsaugos priemonę prie galinių sėdynių, atlikite šiuos veiksmus:

1. Padėkite vaiko apsaugos priemonę ant galinės sėdynės ir perkiškite juosmens ir peties diržą aplink ir per apsaugos priemonę pagal jos gamintojo instrukcijas. Patikrinkite, ar saugos diržo juosta nesusisukusi.

Informacija

Apie tai, kaip užsegti galinės vidurinės sėdynės saugos diržą, skaitykite šio skyriaus dalyje „Galinės vidurinės sėdynės saugos diržas“.

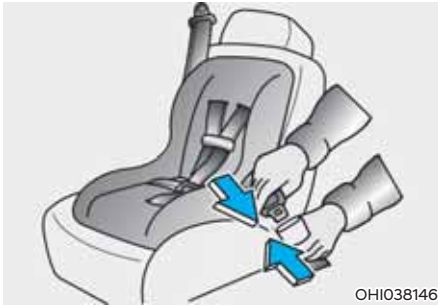

2. Užfiksukite juosmens ir peties diržo liežuvėlį sagtyje. Turite išgirsti spragtelėjimą.

i Informacija

Atsegimo klavišą pakreipkite taip, kad nenumatytu atveju jį lengvai būtų galima pasiekti.



3. Diržą kiek įmanoma įtempkite, spausdami vaiko apsaugos priemonę žemyn ir tuo pat metu įtraukdami peties diržą atgal į įtraukimo įtaisą.
4. Pastumkite ir patraukite vaiko apsaugos priemonę, kad įsitikintumėte, jog saugos diržas tvirtai laiko ją vietoje.

Jeigu jūsų vaiko apsaugos priemonės gamintojas rekomenduoja kėdutę juosmens ir peties diržu pritvirtinti prie viršutinio diržo tvirtinimo įtaiso, žiūrėkite nurodymus 3-36 puslapyje.

Kai vaiko apsaugos priemonę norite nuimti, paspauskite sagties atsegimo klavišą ir ištraukite juosmens ir peties diržą iš kėdutės; leiskite saugos diržui pilnai įsitraukti.

SAUGOS ORO PAGALVĖS – PAPILDOMA APSAUGOS SISTEMA

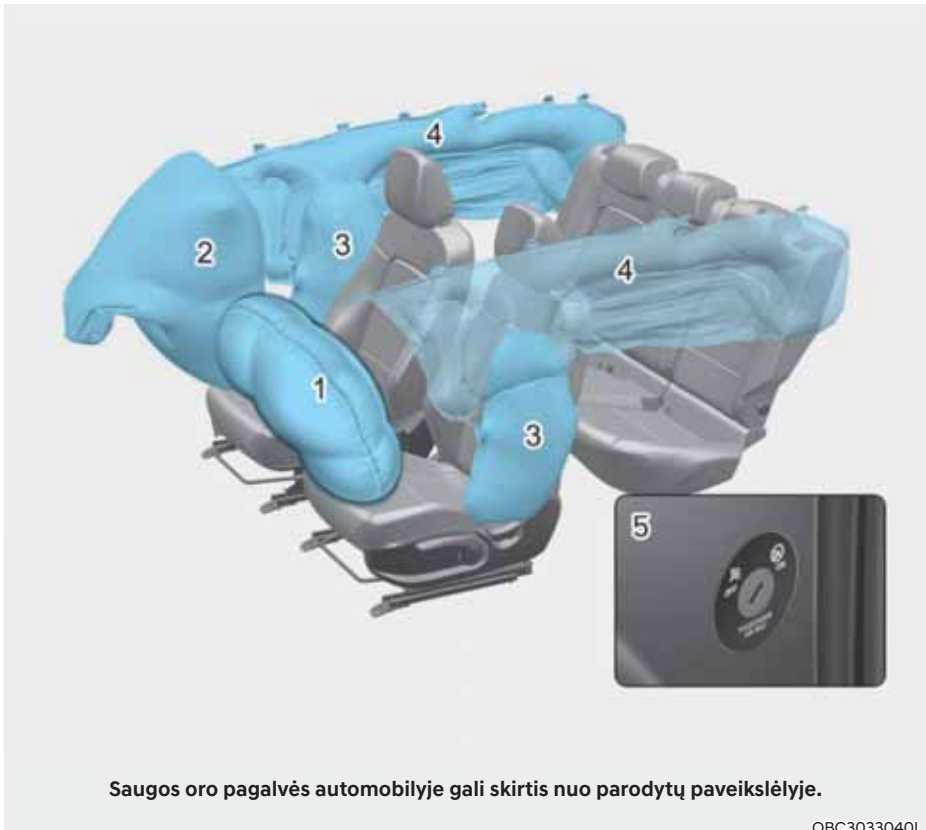

1. Vairuotojo priekinė saugos pagalvė
2. Keleivio priekinė saugos oro pagalvė*
3. Šoninė saugos oro pagalvė*
4. Užolaidinė saugos oro pagalvė*
5. Priekyje sėdinčio keleivio saugos oro pagalvės įjungimo ir išjungimo (ON/OFF) jungiklis*

*: jei yra

Automobilyje sumontuota papildoma vairuotojo ir priekyje sėdinčio keleivio sėdynių saugos oro pagalvių sistema.

Priekinių saugos oro pagalvių paskirtis yra papildyti trijų tvirtinimo taškų saugos diržus. Kad šios saugos oro pagalvės apsaugotų, važiuojant būtina nuolat būti prisisegusiems saugos diržais.

Avarijos metu galite sunkiai ar net mirtinai susižaloti, jei važiuojate neprisisegę saugos diržu. Saugos oro pagalvės skirtos tik papildyti saugos diržus, o ne juos pakeisti. Be to, saugos oro pagalvės išsiskleidžia ne nuo kiekvieno smūgio. Kai kuriuose susidūrimuose saugos diržai yra vienintelė jus saugojanti priemonė.



ĮSPĖJIMAS

SAUGOS ORO PAGALVIŲ ĮSPĖJIMAI DĖL SAUGOS

VISUOMET naudokite saugos diržus ir vaikų apsaugos priemones – kiekvienoje kelionėje, kiekvieną kartą, visi! Netgi išsiskleidus saugos oro pagalvėms, avarijos metu galite sunkiai ar net mirtinai susižaloti, jei neprisisegėte ar netinkamai prisisegėte savo saugos diržais.

NIEKUOMET nesodinkite vaiko į jokią vaiko apsaugos priemonę ar ant sėdynės paaukštinto ant priekinės sėdynės. Išsiskleidžianti saugos oro pagalvė su didele jėga gali atsitrinkti į kūdikį ar vaiką ir sunkiai ar net mirtinai sužaloti.

Visuomet diržais prisekite iki 13 metų amžiaus vaikus, sėdinčius ant galinės sėdynės. Tai saugiausia vieta vežti bet kokio amžiaus vaikus. Jei 13 metų ir vyresnį vaiką reikia vežti priekinėje sėdynėje, jis turi būti tinkamai prisegtas saugos diržu, o sėdynė turi būti atitraukta kiek įmanoma atgal.

Visi keleiviai turi sėdėti tiesiai per vidurį sėdynės, atsirėmę į statmenai pakeltą sėdynės atlošą, prisisegę saugos diržais, patogiai ištiesę kojas ir pėdomis atsirėmę į grindis tol, kol automobilis sustos ir vairuotojas išjungs automobilį. Jei avarijos metu keleivis netinkamai sėdi, akimirksniu išsiskleidžianti saugos oro pagalvė gali didele jėga trenktis į keleivį ir sunkiai ar net mirtinai jį sužaloti.

Jūs ir jūsų keleiviai niekuomet neturi sėdėti ar be reikalo lenktis link saugos oro pagalvių, durų ar centrinės dėtuvės.

Pastumkite sėdynę kiek įmanoma atgal, kuo toliau nuo priekinių saugos oro pagalvių, bet tokiu atstumu, kad galėtumėte gerai valdyti automobilį.

Kur įmontuotos saugos pagalvės?

Vairuotojo ir keleivio saugos oro pagalvės (jei yra)



Jūsų automobilyje įrengta papildomos apsaugos sistema (SRS) ir juosmens bei peties saugos diržai prie abiejų, vairuotojo ir keleivių sėdynių.

SRS sudaro saugos oro pagalvės, sumontuotos po dangteliais ant vairo ir ant skydelio virš pirštinių dėtuvės priešais keleivio sėdynę. Saugos oro pagalvės pažymėtos užrašais „AIR BAG“, įspaustais ant dangtelių.

Papildomos apsaugos sistemos paskirtis yra suteikti automobilio vairuotojui ir priekyje sėdinčiam keleiviui papildomą apsaugą kartu su saugos diržais pakankamai stipraus priekinio smūgio metu.

⚠ ĮSPĖJIMAS

Norint sumažinti sunkaus ar net mirtino sužalojimo nuo išsiskleidžiančios saugos oro pagalvės pavojų, būtina imtis šių atsargumo priemonių:

- Keleiviai visą laiką turi būti prisisėgę saugos diržais, kurie padeda išlaikyti tinkamą sėdėjimo padėtį.
- Pastumkite sėdynę kiek įmanoma atgal, kuo toliau nuo priekinių saugos oro pagalvių, bet tokiu atstumu, kad galėtumėte gerai valdyti automobilį.
- Niekuomet nesiremkite į duris ar centrinę dėtuvę.
- Neleiskite priekiniam keleiviui užsikelti kojų ant prietaisų skydelio.
- Ant ar šalia saugos oro pagalvių modulių ant vairo, prietaisų skydelio, priekinio stiklo ir skydelio virš pirštinių dėtuvės priešais priekyje sėdinčią keleivį negalima dėti jokių daiktų (pvz., saugos modulių dangtelių, mobiliojo telefono laikiklio, oro gaisvikių ar lipdukų). Tokie daiktai gali padaryti žalos, jei automobilis patiria pakankamai stiprų smūgį, dėl kurio išsiskleidžia saugos oro pagalvės.
- Netvirtinkite jokių daiktų ant priekinio stiklo ar salono veidrodėlio.
- Vairą laikykite abejomis rankomis 9:00 ir 3:00 valandų padėtyse, kad iki minimumo sumažėtų pavojus susižeisti rankas ir delnus.



Keleivio priekinės saugos oro pagalvės įjungimo ir išjungimo (ON/OFF) jungiklis (jei yra)

Šio jungiklio paskirtis yra išjungti keleivio priekinę saugos oro pagalvę, kad būtų galima vežti keleivius, kuriuos oro pagalvė gali sužaloti dėl jų amžiaus, ūgio ar medicininės būklės.

■ A tipas



■ B tipas



Norėdami išjungti keleivio priekinę saugos oro pagalvę:

Įkiškite pagrindinį raktą ar panašų kietą įtaisą į keleivio priekinės saugos oro pagalvės įjungimo ir išjungimo jungiklį ir pasukite jį į OFF padėtį. Užsidegs keleivio saugos oro pagalvės OFF indikatorius (OFF), kuris degs tol, kol keleivio priekinė saugos oro pagalvė bus vėl įjungta.

■ A tipas



■ B tipas



Norėdami vėl įjungti keleivio priekinę saugos pagalvę:

Įkiškite raktą ar panašų kietą įtaisą į keleivio priekinės oro pagalvės įjungimo ir išjungimo (ON/OFF) jungiklį ir pasukite jį į ON padėtį. Keleivio saugos oro pagalvės ON indikatorius (☒) užsidegs ir degs 60 sekundžių.

 **ĮSPĖJIMAS**

Niekuomet neleiskite suaugusiam keleiviui važiuoti sėdint priekinėje keleivio sėdynėje, jei dega keleivio saugos oro pagalvės OFF indikatorius. Degant šiam indikatoriumi, susidūrimo metu saugos oro pagalvė neišsiskleis. Įjunkite keleivio priekinę saugos oro pagalvę arba persodinkite savo keleivį ant galinės sėdynės.

 **ĮSPĖJIMAS**

Keleivio priekinės saugos pagalvės įjungimo ir išjungimo (ON/OFF) jungiklio triktį gali rodyti tai, kad:

- Saugos pagalvės įspėjamoji lemputė (☒) prietaisų skydelyje užsidega.
- Keleivio saugos oro pagalvės OFF indikatorius (☒) neužsidega, o ON indikatorius (☒) užsidega ir užgęsta po maždaug 60 sekundžių. Smūgio iš priekio metu keleivio priekinė saugos pagalvė išsiskleis netgi tuo atveju, jeigu jos įjungimo ir išjungimo (ON/ OFF) jungiklis nustatytas į padėtį OFF.
- Rekomenduojame kuo skubiau kreiptis į įgaliojimą HYUNDAI atstovą, kad patikrintų keleivio priekinės saugos oro pagalvės įjungimo ir išjungimo (ON/OFF) jungiklį ir SRS saugos oro pagalvių sistemą.

Šoninės saugos pagalvės (jei yra)

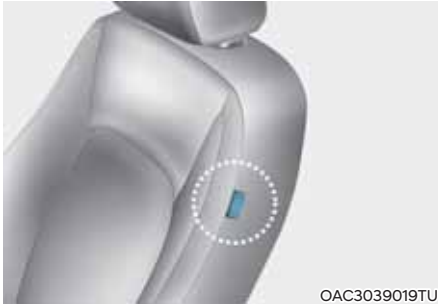

Jūsų automobilyje abiejose priekinėse sėdynėse įmontuotos šoninės saugos pagalvės.

Saugos pagalvės paskirtis yra suteikti automobilio vairuotojui ir priekyje sėdinčiam keleiviui papildomą apsaugą kartu su saugos diržais.

Šoninės saugos oro pagalvės išsiskleidžia tik esant tam tikram smūgiui į automobilio šoną, priklausomai nuo susidūrimo stiprumo.

Šoninės saugos oro pagalvės išsiskleidžia ne nuo kiekvieno šoninio smūgio.

ĮSPĖJIMAS

Norint sumažinti sunkaus ar net mirtino sužalojimo nuo išsiskleidžiančių užuolaidinių saugos oro pagalvių pavojų, būtina imtis šių atsargumo priemonių:

- Keleiviai visą laiką turi būti prisisegę saugos diržais, kurie padeda išlaikyti tinkamą sėdėjimo padėtį.
- Neleiskite keleiviams remtis galva ar kūnu į duris, laikyti rankas ant durų, kišti rankas pro langus ar dėti daiktus tarp durų ir sėdynių.
- Sėdynių nereikia apvilkti papildomais užvalkalais. Tai gali sumažinti sistemos darbo efektyvumą, arba ji gali visiškai neveikti.
- Nedėkite jokių daiktų ten, kur yra saugos oro pagalvės, arba tarp savęs ir oro pagalvės. Be to, netvirtinkite jokių daiktų tose vietose, kur išsiskleidžia saugos oro pagalvės (durys, durų langai, priekinis ir galinis statramsčiai).
- Nedėkite jokių daiktų tarp durų ir sėdynės. Jie gali tapti pavojingais skriejančiais sviediniais, jei išsiskleisėtų šoninė saugos oro pagalvė.
- Nemontuokite jokių priedų ant ar šalia šoninių saugos oro pagalvių.
- Nedėkite jokių daiktų tarp šoninės saugos oro pagalvės lipduko ir sėdynės sėdimosios dalies. Tokie daiktai gali sužaloti, jei automobilis patiria pakankamai stiprų smūgį, dėl kurio išsiskleidžia saugos oro pagalvės.
- Netrankykite į duris, kai užvedimo jungiklis yra ON padėtyje, nes gali išsiskleisti šoninės saugos oro pagalvės.
- Jei pažeista sėdynė ar sėdynės uždan-galas, sistemą turi patikrinti įgaliotasis HYUNDAI atstovas.

Užuolaidinės saugos pagalvės (jei yra)



Užuolaidinės saugos oro pagalvės įrengtos ant abiejų stogo rėmo ilginių virš priekinių ir galinių durų.

Jų paskirtis – apsaugoti priekinėse sėdynėse ir šoninėse galinėse sėdynėse sėdinčių žmonių galvas, automobiliui patyrus pakankamai stiprų smūgį į šoną.

Užuolaidinės saugos oro pagalvės išsiskleidžia tik esant tam tikram smūgiui į automobilio šoną, priklausomai nuo susidūrimo stiprumo.

Užuolaidinės saugos oro pagalvės išsiskleidžia ne nuo kiekvieno šoninio smūgio.

Dėl saugumo ant kabliukų rūbams nekabinkite sunkių daiktų.

ĮSPĖJIMAS

Norint sumažinti sunkaus ar net mirtino sužalojimo nuo išsiskleidžiančios saugos oro užuolaidos pavojų, būtina imtis šių atsargumo priemonių:

- Visi keleiviai visą laiką turi būti prisėgę saugos diržais, kurie padeda išlaikyti tinkamą sėdėjimo padėtį.
- Tinkamai ir kuo toliau nuo durų pritvirtinkite vaikų apsaugos priemones.
- Nedėkite jokių daiktų ant saugos pagalvės. Be to, netvirtinkite jokių daiktų tose vietose, kur išsiskleidžia saugos pagalvės (durys, durų langai, priekinis ir galinis statramsčiai, stogo bėgeliai).
- Ant drabužiams skirtų pakabų nekabinkite jokių sunkių ar trapių daiktų. Kiti pakabinti daiktai avarijos metu gali sugadinti automobilį arba sužeisti keleivius.
- Neleiskite keleiviams remtis galva ar kūnu į duris, laikyti rankas ant durų, kišti rankas pro langus ar dėti daiktus tarp durų ir sėdynių.
- Nebandykite patys atidaryti arba remontuoti šoninių užuolaidinių oro pagalvių. Jei reikės, rekomenduojame, kad oro pagalvę patikrintų įgaliotasis HYUNDAI atstovas.

Kaip veikia saugos pagalvių sistema?

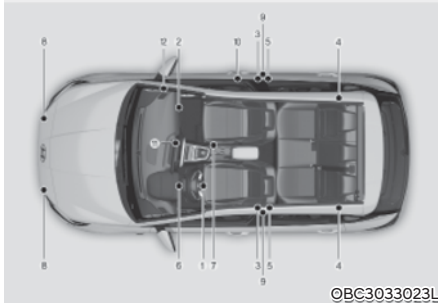

Papildomą apsaugos sistemą (SRS) sudaro šie elementai:

- (1) Vairuotojo priekinės saugos oro pagalvės modulis
- (2) Keleivio priekinės saugos oro pagalvės modulis*
- (3) Šoninių saugos oro pagalvių moduliai*
- (4) Saugos oro užuolaidų moduliai*
- (5) Įtraukimo ir įtempimo įtaisai*
- (6) Saugos oro pagalvės išpūjami lemputė
- (7) Papildomos apsaugos sistemos valdymo modulis (SRSCM) / automobilio virtimo jutiklis
- (8) Priekinio smūgio jutikliai
- (9) Šoninio smūgio jutikliai*
- (10) Šoninio slėgio jutikliai*
- (11) Keleivio priekinės saugos oro pagalvės OFF (išjungimo) indikatorius (tik priekinės keleivio sėdynės)*
- (12) Keleivio priekinės saugos oro pagalvės ON/OFF (įjungimo ir išjungimo) jungiklis*

*: jei yra

Kai užvedimo jungiklis įjungtas (ON), papildomos apsaugos sistemos valdymo modulis (SRSCM) nuolat kontroliuoja visus SRS sistemos elementus ir nustato, ar smūgis yra toks stiprus, kad reikėtų išskleisti oro pagalves ar įjungti saugos diržų įtempiklius.



SRS išpūjami lemputė

Papildomos apsaugos sistemos (SRS) oro pagalvės išpūjamajame indikatoriuje prietaisų skydelyje pavaizduotas oro pagalvės simbolis, parodytas paveikslėlyje. Sistema tikrina, ar saugos oro pagalvių sistemoje nėra gedimų. Deganti lemputė rodo, kad automobilio saugos oro pagalvių sistemoje.

⚠️ ĮSPĖJIMAS

Jei jūsų papildomos apsaugos sistemos veikimas sutrikęs, avarijos metu saugos oro pagalvė gali tinkamai neišsiskleisti ir dėl to išauga sunkaus ar net mirtino sužalojimo pavojus.

Bent viena iš toliau išvardintų aplinkybių rodo papildomos apsaugos sistemos veikimo sutrikimą:

- Lemputė neužsidega maždaug šešioms sekundėms, užvedimo jungiklį įjungus į ON padėtį.
- Praėjus maždaug šešioms sekundėms, lemputė tebedega.
- Lemputė užsidega automobiliui važiuojant.
- Varikliui dirbant, lemputė mirksi.

Bet kuriuo iš šių atvejų rekomenduojama, kad papildomos apsaugos sistemą kuo skubiau patikrintų įgaliotasis HYUNDAI atstovas.

Smūgio iš priekio metu jutikliai užfiksuoja staigų automobilio greičio sumažėjimą. Jeigu automobilio greitis sumažėja labai žymiai, valdymo blokas reikiamu metu ir su reikiama galia išskleidžia priekines saugos oro pagalves.

Priekinės saugos oro pagalvės padeda apsaugoti vairuotoją ir priekyje sėdintį keleivį nuo smūgio iš priekio, kai vien tik saugos diržų apsaugos nepakanka. Šoninės oro pagalvės, kai reikia, padeda užtikrinti apsaugą šoninio smūgio atveju.

- Saugos oro pagalvės suveikia (išsiskleidžia, jei reikia) tik tuomet, kai užvedimo jungiklis yra ON padėtyje.
- Saugos oro pagalvės išsiskleidžia tam tikro smūgio iš priekio ar šono metu, kad padėtų apsaugoti automobilio keleivius nuo sunkių fizinių sužalojimų.
- Paprastai saugos oro pagalvės išsiskleidžia priklausomai nuo smūgio stiprumo ir jo krypties. Nuo šių dviejų veiksnų priklauso, ar jutikliai sužadina elektroninį pagalvės išsiskleidimo signalą.
- Priekinės saugos oro pagalvės išsiskleidžia ir subliūkšta iš karto. Jūs praktiškai nespėsite pamatyti per avariją išsiskleidžiančių saugos oro pagalvių. Didesnė tikimybė, kad po smūgio jūs tiesiog pamatysite iš savo vietos nukarusias subliūskusias oro pagalves.

- Kad suteiktų apsaugą, saugos oro pagalvės turi išsiskleisti greitai. Saugos oro pagalvės išsiskleidimo greitis yra labai trumpo laiko padarinys, per kurį oro pagalvė turi išsiskleisti ir atsidurti tarp keleivio ir automobilio konstrukcinio elemento anksčiau, nei keleivis atsitrenks į tą elementą. Šis išsiskleidimo greitis sumažina sunkaus ar net mirtino sužalojimo pavojų, todėl jis yra būtina saugos oro pagalvės veikimo mechanizmo dalis.

Tačiau greitai išsiskleidžianti oro pagalvė gali ir sužaloti – nubrozdinti veidą, sutrenkti minkštuosius audinius ar sulaužyti kaulus, kadangi didelis išsiskleidimo greitis taip pat priverčia saugos oro pagalves skleisti didele jėga.

- Kai kuriais atvejais saugos oro pagalvė gali ir mirtinai sužaloti, ypač jei automobilio keleivis sėdi per arti oro pagalvės.

Galite imtis priemonių, kad sumažintumėte pavojų susižeisti išsiskleidus saugos oro pagalvei. Didžiausią pavojų sukelia sėdėjimas per arti saugos oro pagalvės. Saugos oro pagalvei reikia erdvės išsiskleisti. Vairuotojams rekomenduojama sėdėti kuo toliau nuo vairo (nuo jo centro iki vairuotojo krūtinės), tačiau tuo pačiu neprarandant automobilio valdymo.

■ Vairuotojo priekinė saugos oro pagalvė (1)



Kai papildomos apsaugos sistemos valdymo sistema nustato, kad priekinis smūgis yra pakankamai stiprus, ji automatiškai išskleidžia priekines saugos oro pagalves.

■ Vairuotojo priekinė saugos oro pagalvė (2)



Nuo besiskleidžiančių saugos oro pagalvių slėgio prasiskiria pagalves dengiančių dangtelių siūlės. Dangteliams prasiveriant toliau, saugos oro pagalvės pilnai išsiskleidžia.

Pilnai išsiskleidusi saugos oro pagalvė, kartu su tinkamai užsegtu saugos diržu, sulėtina vairuotojo ar priekyje sėdinčio keleivio judėjimą į priekį, tuo pačiu sumažindama galvos ir krūtinės sužalojimo pavojų.

■ Vairuotojo priekinė saugos oro pagalvė (3)



■ Keleivio priekinė saugos oro pagalvė



Išsiskleidusi saugos oro pagalvė iš karto subliūkšta, kad vairuotojas galėtų matyti, kas vyksta priekyje ir vairuoti ar valdyti kitus automobilio valdymo prietaisus.

ĮSPĖJIMAS

Kad daiktai netaptų pavojingais skriejančiais sviediniais išsiskleidus keleivio saugos oro pagalvei:

- Nestatykite ir nedėkite jokių daiktų (gėrimų laikiklio, CD dėklo, lipdukų ir kt.) ant skydelio virš pirštinių dėtuvių ten, kur yra keleivio saugos oro pagalvė.
- Nekabinkite skysto oro gaiviklio flakonų šalia (ant) prietaisų skydelio.

Ko tikėtis išsiskleidus saugos pagalvėms?

Išsiskleidusi priekinė ar šoninė saugos pagalvei labai greitai subliūkšta. Saugos oro pagalvės išsiskleidimas netrukdo vairuotojui žiūrėti pro priekinį stiklą ar vairuoti. Užuolaidinės saugos oro pagalvės po išsiskleidimo gali likti kurį laiką išsiskleidusios.



ĮSPĖJIMAS

Išsiskleidus saugos oro pagalvei, imkitės šių atsargumo priemonių:

- Kuo greičiau po avarijos atidarykite automobilio langus ir duris, kad išsivėdintų išsiskleidusios oro pagalvės paskleisti dūmai ir milteliai.
- Iš karto po saugos oro pagalvės išsiskleidimo nelieskite jos įmontavimo vietos vidinių dalių. Šios dalys gali būti labai įkaitę.
- Visuomet šaltu vandeniu su muilu nusiplaukite odą, ant kurios pateko milteliai.
- Mes rekomenduojame iš karto po saugos oro pagalvės išsiskleidimo kreiptis į įgaliotąjį HYUNDAI atstovą, kad įmontuotų naują oro pagalvę. Saugos oro pagalvės yra vienkartinės ir panaudojamos tik vieną kartą.

Triukšmas ir dūmai iš išsiskleidžiančios saugos pagalvės

Išsiskleisdamos saugos oro pagalvės sukelia didelį triukšmą, o automobilio salone pasklinda dūmai ir smulkūs milteliai. Taip atsitinka dėl to, kad užsidega oro pagalvės pripūtimo įtaisas, ir tai yra normalu. Išsiskleidus oro pagalvei gali būti sunku kvėpuoti dėl oro pagalvės ir saugos diržo spaudimo į krūtinę, o taip pat dėl pasklidusių dūmų ir miltelių. Kai kuriems žmonėms šie milteliai gali sukelti dusulį. Jeigu po oro pagalvių išsiskleidimo jums atsiranda kvėpavimo problemų, nedelsdami kreipkitės į gydytoją.

Nors dūmai ir milteliai nėra nuodingi, jie gali suerzinti odą, akis, nosiaryklę ir pan. Jeigu taip atsitinka, nedelsiant nuplaukite šaltu vandeniu ir kreipkitės į gydytoją, jei simptomai nepraeina.

Netvirtinkite vaiko apsaugos priemonės ant priekinės keleivio sėdynės

A tipas



OHI038169L

B tipas

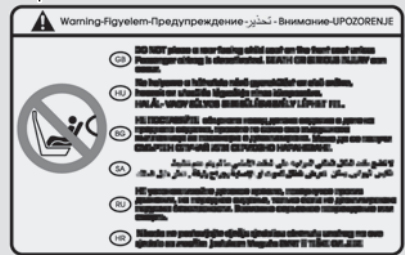

OHI038170L

Niekuomet netvirtinkite vaiko apsaugos priemonės ant priekinės keleivio sėdynės. Išsiskleidžianti saugos oro pagalvė su didele jėga gali atsitrenkti į vaiką ar jo apsaugos priemonę ir sunkiai ar net mirtinai sužaloti.

⚠️ ĮSPĖJIMAS

- Labai pavojinga! Nedėkite atgręžtos į galą vaiko apsaugos priemonės ant sėdynės, apsaugotos priešais ją esančia saugos oro pagalve!
- NIEKUOMET nenaudokite atgręžtos į galą vaiko apsaugos priemonės ant sėdynės, apsaugotos priešais ją esančia VEIKIANČIA SAUGOS ORO PAGALVE, nes VAIKĄ gali SUNKIAI ar net MIRTINAI SUŽALOTI.
- Niekuomet netvirtinkite vaiko apsaugos priemonės ant priekinės keleivio sėdynės. Išsiskleidusi priekinės keleivio sėdynės saugos oro pagalvė gali sunkiai ar net mirtinai sužaloti vaiką.

Kodėl mano saugos oro pagalvė neišsiskleidė susidūrimo metu?

Kai kurio pobūdžio avarijose nesitikima, kad saugos oro pagalvė galėtų papildomai apsaugoti. Tai smūgiai į automobilio galą, antrojo ir trečiojo automobilio susidūrimas daugybinių avarių metu, o taip pat smūgiai, važiuojant nedideliu greičiu. Automobilio pažeidimai rodo smūgio energijos sugėrimą, o ne tai, ar saugos oro pagalvė turėjo išsiskleisti ar ne.

Saugos pagalvių susidūrimo jutikliai

⚠️ ĮSPĖJIMAS

Norint išvengti netikėto saugos oro pagalvės išsiskleidimo ir sunkaus ar net mirtino sužalojimo pavojaus:

- Netrankykite ir saugokite nuo smūgių tas vietas, kur sumontuoti saugos pagalvių jutikliai.
- Nebandykite tvarkyti saugos pagalvių jutiklių ar šalia jų esančių dalių. Pakeitus jutiklių vietą ar kampa, saugos oro pagalvės gali išsiskleisti, kai nereikia, arba neišsiskleisti, kai reikia.
- Uždėję buferio apsaugas su neoriginaliomis ar kitokiomis dalimis, galite pakenkti automobilio gebėjimui sugerti smūgį ir saugos oro pagalvių išsiskleidimui.

Kad saugos oro pagalvių sistema tinkamai funkcionuotų, rekomenduojame buferį keisti tik originalia HYUNDAI dalimi ar jai prilygstančiu pakaitalu, skirtu jūsų automobiliui.

- Velkamame automobilyje užvedimo jungiklį nustatykite į LOCK/OFF ar ACC padėtį, kad netyčia neišsiskleistų saugos oro pagalvė.
- Mes rekomenduojame, kad bet kokius saugos oro pagalvių remonto darbus vykdytų įgaliotasis HYUNDAI atstovas.



1. SRS valdymo modulis*
 2. Priekinio smūgio jutiklis
 3. Šoninio slėgio jutiklis*
 4. Šoninio smūgio jutiklis*
- *: jei yra

Saugos oro pagalvės išsiskleidimo sąlygos



Priekinės saugos pagalvės

Priekinės saugos oro pagalvės išsiskleidžia priekinio smūgio metu, priklausomai nuo smūgio stiprumo.



Šoninės ir užuolaidinės saugos pagalvės

Šoninės saugos pagalvės ir užuolaidinės saugos pagalvės išsiskleidžia, kai šoninio smūgio jutikliai aptinka smūgį, priklausomai nuo jo stiprumo. Nors vairuotojo ir priekyje sėdinčio keleivio saugos oro pagalvės išsiskleidžia tik smūgio iš priekio metu, jos taip pat gali išsiskleisti ir per kitokius susidūrimus, jei priekinio smūgio jutikliai nustato, kad smūgis yra pakankamai stiprus. Nors šoninės ir užuolaidinės saugos oro pagalvės išsiskleidžia tik per šoninį susidūrimą, jos taip pat gali išsiskleisti ir per kitus susidūrimus, jei šoninio smūgio jutikliai nustato, kad smūgis yra pakankamai stiprus. Jei automobilio važiuoklė siūbuoja nuo kelio nelygumų ar duobėtų kelių, saugos oro pagalvės gali išsiskleisti. Remontuojamais keliais ar automobilių eismui nepritaikytais paviršiais važiuokite atsargiai, kad netyčia neišsiskleistų saugos oro pagalvės.

Sąlygos, kurioms esant saugos oro pagalvės neišsiskleis



Jei automobilis susiduria važiuodamas nedideliu greičiu, saugos oro pagalvės gali neišsiskleisti. Saugos oro pagalvės neišsiskleis, kadangi tokių susidūrimų metu pakanka apsaugos, kurią suteikia saugos diržai.



Priekinės saugos oro pagalvės neturi išsiskleisti smūgio į automobilio galą metu, kadangi smūgio jėgos veikiami keleiviai lošiasi atgal. Tokiu atveju išsiskleidusios saugos oro pagalvės nesuteiks jokios papildomos apsaugos.



Priekinės saugos oro pagalvės gali neišsiskleisti smūgio į šoną metu, kadangi keleiviai juda šoninio smūgio kryptimi, tad išsiskleidusi priekinė oro pagalvė papildomos apsaugos nesuteiks.

Vis dėlto, šoninės ir užuolaidinės saugos oro pagalvės gali išsiskleisti, priklausomai nuo smūgio stiprumo.



Automobiliui patyrus smūgį į kampaną, smūgio jėgos veikiami keleiviai gali pasvirti tokia kryptimi, kur oro pagalvės nesuteiks papildomos apsaugos, tad smūgio jautikliai gali neduoti oro pagalvės signalo išsiskleisti.



Dažnai prieš pat smūgį vairuotojai staigiai stabdo. Staigiai stabdant, automobilio priekinė dalis nusileidžia ir automobilis palenda po aukštesnę važiuoklę turinčia transporto priemone. Tokioje „palindimo“ situacijoje saugos oro pagalvės gali neišsiskleisti, kadangi „palindimas“ gali žymiai pakeisti jutiklių aptinkamas lėtėjimo jėgas.



Saugos oro pagalvės gali neišsiskleisti, jei automobilis atsitrenkia į tokias kliūtis, kaip elektros stulpai ar medžiai, kuomet smūgio vieta sukonzentruota ir susidūrimo energiją sugeria automobilio konstrukcijos elementai.

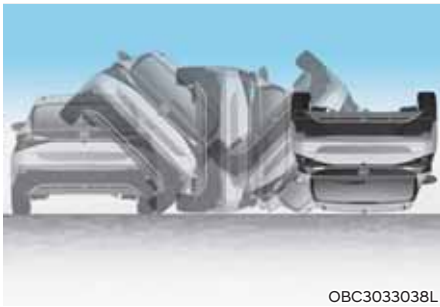

Priekinės saugos pagalvės gali neišsiskleisti automobiliui verčiantis, kadangi išsiskleidusios pagalvės neapsaugos automobilio keleivių.

i Informacija

Šoninės ir (arba) užuolaidinės oro pagalvės gali pripūsti, kai transporto priemonė apvirsta dėl susidūrimo su šoniniu smūgiu, jei transporto priemonėje įrengtos šoninės ir (arba) užuolaidinės oro pagalvės.

Papildomos apsaugos sistemos (SRS) priežiūra

Papildomos apsaugos sistemai nereikalinga jokia priežiūra, ir joje nėra tokių dalių, kurias saugiai galėtumėte pakeisti patys. Jei užvedimo jungiklį įjungus į ON padėtį neužsidega SRS saugos oro pagalvės įspėjamoji lemputė arba ji dega nuolat, nedelsdami kreipkitės į įgaliotąjį HYUNDAI atstovą, kad patikrintų sistemą.

Mes rekomenduojame, kad bet kokius papildomos apsaugos sistemos (SRS) remonto darbus, pvz., jos išėmimą, montavimą, taisymą ir bet koki vairo, skydelio priešais priekinę keleivio sėdynę, priekinių sėdynių ir stogo bėgelių remontą atliktų įgaliotasis HYUNDAI atstovas. Netinkamai tvarkydami papildomą apsaugos sistemą galite sunkiai susižaloti.



ĮSPĖJIMAS

Norint sumažinti sunkaus ar net mirtino sužalojimo pavojų, būtina imtis šių atsargumo priemonių:

- Nebandykite keisti ar atjungti papildomos apsaugos sistemos sudedamųjų dalių ar laidų, neklijuokite jokių emblemių ant saugos oro pagalvių dangtelių, nekeiskite kėbulo konstrukcijos.
- Nedėkite jokių daiktų ant ar šalia saugos oro pagalvių ant vairo, prietaisų skydelio ir skydelio virš pirštinių dėtuvių priešais priekyje sėdintį keleivį.
- Saugos oro pagalvių dangtelius valykite gėlu vandeniu sudrėkinta minkšta šluoste. Tirpikliai ar valikliai gali pakenkti saugos oro pagalvių dangteliams ir tinkamam sistemos veikimui.
- Mes rekomenduojame, kad išsiskleidusias saugos oro pagalves keistų įgaliotasis HYUNDAI atstovas.
- Jei saugos oro pagalvių sistemos elementus reikia utilizuoti arba jei automobilį reikia atiduoti perdirbėjams, būtina imtis tam tikrų atsargumo priemonių. Mes rekomenduojame pasitarti su įgaliotuoju HYUNDAI atstovu. Nesiimdami šių atsargumo priemonių rizikuojate susižaloti.

Papildomi įspėjimai dėl saugos

Automobiliui važiuojant, keleiviams negalima išlipti ar keistis vietomis. Avarijos ar staigaus stabdymo metu saugos diržu neprisegęs keleivis gali atsitrenkti į automobilio konstrukcijos elementus, į kitus keleivius arba iškristi iš automobilio.

Nekabinkite ir nesekite jokių priedų ant saugos diržų. Nuo prietaisų, kurie, kaip teigiama, suteikia daugiau komforto keleiviui arba nespaudžia kūno, saugos diržų teikiama apsauga gali pablogėti, ir padidės sunkaus kūno sužalojimo tikimybė per avariją.

Nekeiskite priekinių sėdynių konstrukcijos.

Perdarytos priekinės sėdynės gali trukdyti papildomos apsaugos sistemos jutikliams ar šoninėms saugos oro pagalvėms.

Nelaikykite daiktų po priekinėmis sėdynėmis. Po priekinėmis sėdynėmis padėti daiktai gali trukdyti papildomos apsaugos sistemos jutikliams arba išvedžiotiems laidams.

Netrankykite į duris. Trankant į duris, kai užvedimo jungiklis įjungtas į ON padėtį, gali išsiskleisti saugos oro pagalvės.

Papildoma įranga ir pakeitimai automobilyje su saugos oro pagalvėmis

Jei pakeisite automobilio rėmą, buferius, priekio ar šono metalines detales ar važiuoklės aukštį, tokie pakeitimai gali pakenkti automobilio saugos oro pagalvių sistemai.

Apie saugos oro pagalves įspėjantys lipdukai (jei yra)

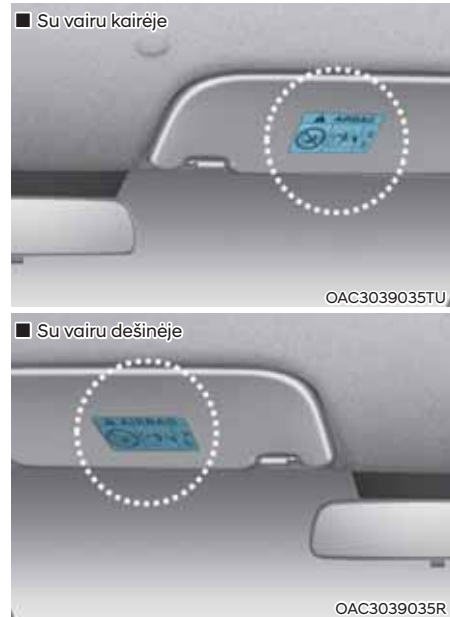

Apie saugos oro pagalves įspėjantys lipdukai atkreipia vairuotojo ir keleivių dėmesį į galimą pavojų, kurį kelia oro pagalvių sistema.

Perskaitykite visą šiame savininko vadove pateikiamą informaciją apie jūsų automobilyje įmontuotas saugos oro pagalves.

4. Prietaisų skydelis

Prietaisų skydelis.....	4-2
Prietaisų skydelio valdymas	4-5
Rodikliai ir matuokliai.....	4-6
Pavarų dėžės perjungimo svirties padėties indikatorius	4-10
Įspėjamosios lemputės ir indikatoriai	4-12
Prietaisų skydelis rodymo pranešimai	4-22
Prietaisų skydelio rodymo (A, C tipas).....	4-27
Prietaisų skydelio rodymo valdymas	4-27
Prietaisų skydelio rodymo režimai	4-29
Asmeninių nustatymų režimas	4-32
Kelionės kompiuteris (A tipas)	4-37
Kelionės kompiuteris (C tipas).....	4-41
Prietaisų skydelio rodymo (B tipas)	4-44
Prietaisų skydelio rodymo valdymas	4-44
Vaizdo režimai	4-46
Automobilio nuostatos (informacinė pramoginė sistema).....	4-50

PRIETAISŲ SKYDELIS

■ A tipas



OBC3040001

1. Tachometras
2. Spidometras
3. Variklio aušinimo skysčio temperatūros rodiklis
4. Degalų lygio rodiklis
5. Įspėjamosios lemputės ir indikatoriai
6. Prietaisų skydelio rodymo

Tikras prietaisų skydelio vaizdas gali skirtis nuo vaizdo paveiksle. Daugiau apie tai skaitykite šios dalies skyriuje „Rodikliai ir matuokliai“.

■ B tipas

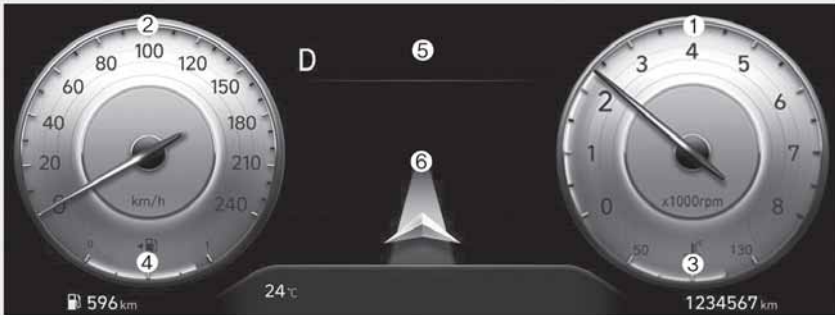

OBC3040020

1. Tachometras
2. Spidometras
3. Variklio aušinimo skysčio temperatūros rodiklis
4. Degalų lygio rodiklis
5. Įspėjamosios lemputės ir indikatoriai
6. Prietaisų skydelio rodymo

Tikras prietaisų skydelio vaizdas gali skirtis nuo vaizdo paveiksle. Daugiau apie tai skaitykite šios dalies skyriuje „Rodikliai ir matuokliai“.

■ C tipas



OBC3043001L

1. Tachometras
2. Spidometras
3. Variklio aušinimo skysčio temperatūros rodiklis
4. Degalų lygio rodiklis
5. Įspėjamosios lemputės ir indikatoriai
6. Prietaisų skydelio rodymo

Tikras prietaisų skydelio vaizdas gali skirtis nuo vaizdo paveiksle. Išsamesnės informacijos žr. šios dalies skyriuje "Rodikliai ir matuokliai".

Prietaisų skydelio valdymas

A tipas



Kai dega automobilio gabaritiniai arba priekiniai žibintai, paspaudę apšvietimo valdymo mygtuką sureguliuokite prietaisų skydelio apšvietimo intensyvumą.

Paspaudus apšvietimo valdymo mygtuką taip pat reguliuojamas salono apšvietimo intensyvumas.

B tipas

Prietaisų skydelio apšvietimo intensyvumą galite sureguliuoti skydelio ekrane, asmeninių nustatymų režime, kai paleidimo jungiklis yra įjungtas („Šviesos“ → „Apšvietimas“). Kai dega automobilio stovėjimo arba priekiniai žibintai, taip pat reguliuojamas salono ir bendrojo apšvietimo intensyvumas.

Informacinė pramoginė sistema gali pasikeisti, atnaujinus programinę įrangą. Daugiau informacijos rasite informacijos pramoginės sistemos pateiktame vadove ir glaustose instrukcijose.



ĮSPĖJIMAS

Niekuomet nereguliuokite prietaisų skydelio važiuodami. Galite nesuvaldyti automobilio ir sukelti avariją, sunkiai ar net mirtinai sužalodami žmones arba sugadindami turta.



OCN7040019L

- Rodomas prietaisų skydelio apšvietimo intensyvumas.
- Pasiekus didžiausią arba mažiausią apšvietimo intensyvumo lygį, pasigirs įspėjamasis signalas.



ĮSPĖJIMAS

Niekuomet nereguliuokite prietaisų skydelio važiuodami. Galite nesuvaldyti automobilio ir sukelti avariją, sunkiai ar net mirtinai sužalodami žmones arba sugadindami turta.

Rodikliai ir matuokliai

Spidometras

A tipas

■ km/val.



■ mylios/val.



OAC3049002TU/OAC3049003TU

B tipas

■ km/val.



■ mylios/val.



OBC3040004/OBC3040005

C tipas

■ km/val.



■ mylios/val.



OAC3043002TU/OAC3043003TU

Spidometras sukalibruotas rodyti automobilio greitį kilometrais per valandą (km/h) ir/arba myliomis per valandą (MPH).

Tachometras

■ A tipas



■ B tipas



OAC3049004TU/OBC3040006

■ C tipas



OAC3043004TU

Tachometras rodo apytikrą variklio sūkių per minutę skaičių (RPM).

Naudokitės tachometru, kad pasirinktumėte tinkamą pavaros perjungimo momentą, kad nevažiuotumėte įjungę per žemą ir (ar) per aukštą pavarą.

PASTABA

Variklio sūčiai turi būtų tokie, kad tachometro rodyklė nepereitų į RAUDONĄ ZONĄ. Tai labai kenkia varikliui.

Variklio aušinimo skysčio temperatūros rodiklis

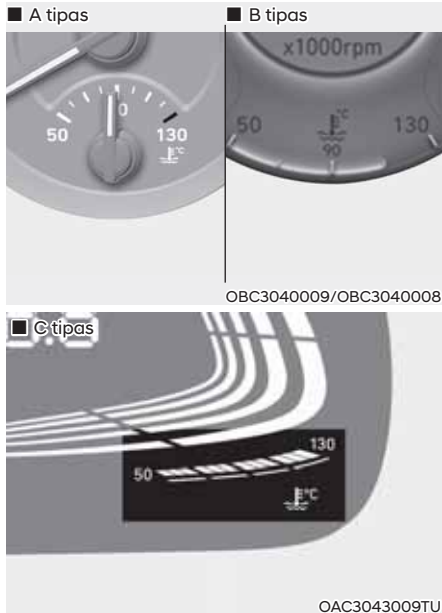

Šis rodiklis rodo variklio aušinimo skysčio temperatūrą, kai užvedimo jungiklis yra ON padėtyje.

PASTABA

Jei rodyklė išeina iš normalaus diapazono ribų ir juda link „130“ padėties, tai rodo perkaitimą, ir variklis gali sugesti.

Nevažiuokite toliau, jei variklis kaista. Apie variklio perkaitimą skaitykite 8 dalyje "Jei variklis perkaista".

⚠ ĮSPĖJIMAS

Niekada nebandykite atsukti radiatoriaus ar aušinimo skysčio bakelio dangtelio, kol variklis įkaitęs. Dėl slėgio variklio aušinimo sistemoje jūs galite apsideginti. Pilkite aušinimo skystį į bakelį tik atvėsus varikliui.

Degalų lygio rodiklis



Degalų lygio rodiklis rodo apytikslį degalų kiekį bake.

i Informacija

- Degalų bako talpa nurodyta 2 dalyje.
- Degalų lygio rodiklį papildo išpėjamoji mažo degalų lygio lemputė, kuri užsidega, kai degalų bakas beveik ištuštėja.
- Įkalnėse ar nuokalnėse degalų lygio rodiklis gali svyruoti arba gali užsidegti išpėjamoji lemputė, kadangi degalai bake juda.



ĮSPĖJIMAS

Pasibaigus degalams, gali kilti pavojus automobilio keleiviams.

Užsidegus įspėjamajai lemputei arba matuoklio rodyklei priartėjus prie „0“, turite kuo skubiau sustoti ir įsipilti degalų.

PASTABA

Stenkitės nevažiuoti su apytuščiu degalų baku. Pasibaigus degalams variklyje, gali prasidėti uždegimo pertrūkiai. Dėl to gali sugesti katalizinis konverteris.

Lauko temperatūros rodiklis



Šis rodiklis rodo einamąją lauko oro temperatūrą pagal Celsijaus (°C) arba Farenheito skalę.

- Matavimo diapazonas:
-40~60 °C (-40~140 °F)

Atkreipkite dėmesį, kad prietaisų skydelio rodymo rodoma temperatūra gali taip greitai nepasikeisti kaip lauko temperatūra (matuoklio reakcija šiek tiek užtrunka).

Temperatūros matavimo vienetus galite pakeisti nuostatų meniu prietaisų skydelio ekrane. Pasirinkite:

- Sąranka → Vienetas → Temperatūros vienetas → °C/°F

Modeliuose su automatine klimato kontrolės sistema galima ir kitu būdu:

- Paspaudę ir 3 sekundes palaikę nuspaustą klimato kontrolės išjungimo (OFF) mygtuką, paspauskite AUTO mygtuką.

Temperatūros matavimo vienetai prietaisų skydelio rodymo ir klimato kontrolės sistemoje pasikeis.

Odometras



Odometras rodo bendrą nuvažiuotą atstumą, ir juo reikėtų naudotis nustatant terminą, kada būtina atlikti periodinę techninę priežiūrą.

Nuvažiuojamas atstumas

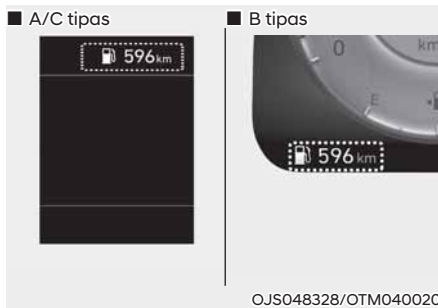

- Šis režimas rodo apskaičiuotą atstumą, kurį galima nuvažiuoti su bake likusiais degalais.
- Jei apskaičiuotas atstumas yra mažesnis nei 1 km (1 mylia), nuvažiuojamas atstumas ekrane bus rodomas „---“.

i Informacija

- Jei automobilis stovi nelygiai arba buvo atjungtas akumulatorius, nuvažiuojamo atstumo funkcija gali tinkamai neveikti.
- Rodomas nuvažiuojamas atstumas gali skirtis nuo faktinio, nes jis apskaičiuojamas pagal einamąsias važiavimo sąlygas.
- Įpylus mažiau nei 6 litrus (1,5 galono) degalų, kelionės kompiuteris gali neužfiksuoti tokio papildomo kiekio.
- Apskaičiuotas nuvažiuojamas atstumas gali gerokai skirtis, nes jis priklauso nuo važiavimo sąlygų, vairavimo įpročių ir automobilio būklės.

Degalų taupymas (B tipo prietaisų skydelis)

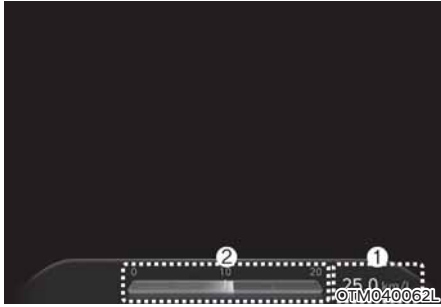

Prietaisų skydelio apačioje rodomos vidutinės degalų sąnaudos (1) ir momentinės degalų sąnaudos (2).

Automatinė atstata

Jei norite, kad vidutinių degalų sąnaudų duomenys būtų atnaujinami automatiškai, informacinės pramoginės sistemos ekrane nuostatų meniu pasirinkite „After Ignition“ (įjungus uždegimą) arba „After Refueling“ (įpylus degalų) režimą.

Pavarų perjungimo svirties padėties indikatorius

Automatinės pavarų dėžės perjungimo svirties padėties indikatorius (jei yra)

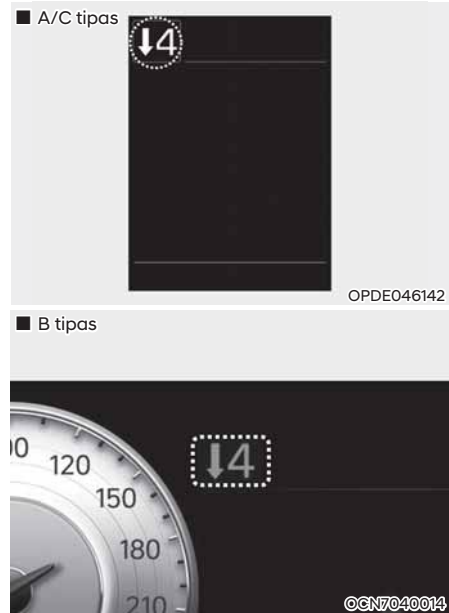

Šis indikatorius padeda pasirinkti tinkamiausią pavarą važiuojant, kad būtų taupomi degalai.

- Įjungti aukštesnę pavarą:
▲2, ▲3, ▲4, ▲5, ▲6
- Įjungti žemesnę pavarą:
▼1, ▼2, ▼3, ▼4, ▼5

Pavyzdžiui

- ▲3: Rodo, kad rekomenduojama įjungti aukštesnę trečią pavarą (tuo metu įjungta antra arba pirmą pavarą).
- ▼3: Rodo, kad rekomenduojama įjungti žemesnę trečią pavarą (tuo metu įjungta ketvirta, penkta arba šešta pavarą).

Jei sistema tinkamai neveikia, indikatorius nerodomas.

Automatinės pavarų dėžės perjungimo svirties padėties indikatorius (jei yra)

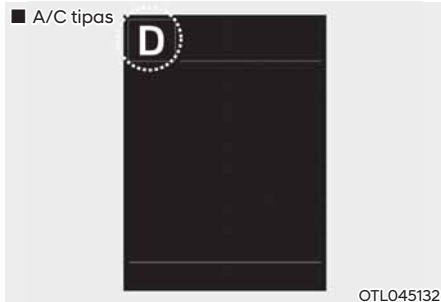

Šis indikatorius rodo, kuri automatinės pavarų dėžės pavaara yra įjungta.

- Stovėjimo: P
- Atbulinės eigos: R
- Neutrali: N
- Važiavimas: D
- Rankinis pavarų perjungimo režimas: 1, 2, 3, 4, 5, 6

Pavarų dėžės su dviguba sankaba perjungimo svirties padėties indikatorius (jei yra)



Šis indikatorius parodo, kuri pavaara yra įjungta.

- Stovėjimo: P
- Atbulinės eigos: R
- Neutrali: N
- Važiavimas: D
- Rankinis pavarų perjungimo režimas: D1, D2, D3, D4, D5, D6, D7

Įspėjamosios lemputės ir indikatoriai

i Informacija

Patikrinkite, ar užvedus variklį užgeso visos įspėjamosios lemputės. Jei kuri nors lemputė vis dar dega, reikia atkreipti dėmesį į tą funkciją.

Saugos oro pagalvės įspėjamoji lemputė



Ši įspėjamoji lemputė užsidega:

Kai užvedimo jungiklį pasukate į padėtį ON. Saugos oro pagalvės įspėjamoji lemputė dega apie 6 sekundes ir užgęsta, kai patikrinamos visos automobilio sistemos.

Saugos oro pagalvės įspėjamoji lemputė neužges esant oro pagalvių ir saugos diržų sistemos (SRS) veikimo sutrikimui.

Tokiu atveju rekomenduojame, kad automobilį patikrintų įgaliotasis HYUNDAI atstovas.

Saugos diržų įspėjamoji lemputė



Ši įspėjamoji lemputė informuoja vairuotoją ir priekyje sėdintį keleivį, kad neprisegta saugos diržas.

Daugiau apie tai skaitykite 3 dalies skyriuje „Saugos diržai“.

Stovėjimo stabdžio ir žemo stabdžių skysčio lygio įspėjamoji lemputė



Ši įspėjamoji lemputė užsidega:

- Pasukus užvedimo jungiklį arba paspaudus variklio užvedimo ir išjungimo mygtuką į ON padėtį.
 - Stovėjimo stabdžio ir žemo stabdžių skysčio lygio įspėjamoji lemputė dega apie 3 sekundes ir užgęsta atleidus stovėjimo stabdį.
- Jei įjungtas stovėjimo stabdys.
- Jei stabdžių skysčio lygis bakelyje yra žemas.
 - Jei įspėjamoji lemputė dega išjungus stovėjimo stabdį, tai reiškia, kad bakelyje trūksta stabdžių skysčio.

Jei bakelyje trūksta stabdžių skysčio:

1. Važiukite į artimiausią saugią vietą ir sustokite.
2. Išjungę variklį nedelsdami patikrinkite stabdžių skysčio lygį, ir, jei reikia, skysčio papildykite (**daugiau apie tai skaitykite 9 dalies skyriuje „Stabdžių skystis“**). Po to patikrinkite visas stabdžių sistemos dalis, ar pro jas neteka skystis. Nevažiuokite automobiliu, jei iš stabdžių sistemos teka skystis, toliau dega įspėjamoji lemputė ar stabdžiai tinkamai neveikia. Mes rekomenduojame, kad sistemą patikrintų įgaliotasis HYUNDAI atstovas.

Dviguba įstrižinio paskirstymo stabdymo sistema

Jūsų automobilyje įrengta dviguba įstrižinio paskirstymo stabdymo sistema. Tai reiškia, kad sugedus vienai iš sistemų, du ratai vis tiek bus stabdomi.

Kai veikia tik viena sistema, automobiliui sustabdyti stabdžių pedalą reikės nuspausti giliau ir stipriau.

Veikiant tik vienai stabdžių sistemos daliai, automobilio stabdymo kelias bus ilgesnis.

Jei važiuojant sugenda stabdžiai, kai tik bus saugu – įjunkite žemesnę pavarą ir papildomai stabdykite varikliu.



ĮSPĖJIMAS

Stovėjimo stabdžio ir žemo stabdžių skysčio lygio įspėjamoji lemputė

Pavojiinga važiuoti automobiliu, degant įspėjamajai lemputei. Jei stovėjimo stabdys yra išjungtas, tačiau įspėjamoji lemputė dega, tai reiškia, kad bakelyje yra per mažai stabdžių skysčio.

Tokiu atveju rekomenduojame, kad automobilį patikrintų įgaliotasis HYUNDAI atstovas.

Stabdžių antiblokavimo sistemos (ABS) įspėjamoji lemputė



Ši įspėjamoji lemputė užsidega:

- Kai užvedimo jungiklį pasukate į padėtį ON.
 - ABS įspėjamoji lemputė dega apie 3 sekundes ir po to užgęsta.

- Jei ABS sistemoje yra gedimas.

Hidraulinį stabdžių sistema vistiek veiks, net jei ABS sistemoje yra gedimas.

Tokiu atveju rekomenduojame, kad automobilį patikrintų įgaliotasis HYUNDAI atstovas.

Elektroninės stabdymo jėgos paskirstymo (EBD) sistemos įspėjamoji lemputė



Šios dvi įspėjamosios lemputės važiuojant užsidega kartu:

- Kai vienu metu dega ABS ir stovėjimo stabdžio įspėjamosios lemputės, gali būti, kad elektroninėje stabdymo jėgos paskirstymo sistemoje yra gedimas.

Tokiu atveju rekomenduojame, kad automobilį patikrintų įgaliotasis HYUNDAI atstovas.

ĮSPĖJIMAS

Elektroninės stabdymo jėgos paskirstymo (EBD) sistemos įspėjamoji lemputė

Kai kartu dega ABS ir stovėjimo stabdžio bei stabdžių skysčio įspėjamosios lemputės, stabdžių sistema tinkamai neveiks, todėl staigiai stabdydami galite patekti į netikėtą ir pavojingą padėtį.

Nevažiuokite dideliu greičiu ir staigiai nestabdykite.

Rekomenduojame, kad jūsų automobilį kuo skubiau patikrintų įgaliotasis HYUNDAI atstovas.

Informacija

Elektroninės stabdymo jėgos paskirstymo (EBD) sistemos įspėjamoji lemputė

Jei dega ABS įspėjamoji lemputė arba kartu dega ABS ir stovėjimo stabdžio bei stabdžių skysčio įspėjamosios lemputės, spidometras, odometras ar ridos skaitiklis gali neveikti. Taip pat gali degti MDPS įspėjamoji lemputė, o vairui pasukti gali reikėti daugiau arba mažiau jėgos.

Tokiu atveju mes rekomenduojame, kad automobilį kuo greičiau patikrintų įgaliotasis HYUNDAI atstovas.

Variklio varomo vairo stiprintuvo (MDPS) įspėjamoji lemputė



Ši įspėjamoji lemputė užsidega:

- Kai užvedimo jungiklį pasukate į padėtį ON.
 - Variklio varomo vairo stiprintuvo įspėjamoji lemputė dega apie 3 sekundes ir po to užgesa.
- Jei elektrinis vairo stiprintuvas tinkamai neveikia.

Tokiu atveju rekomenduojame, kad automobilį patikrintų įgaliotasis HYUNDAI atstovas.

Sutrikusio veikimo įspėjamoji lemputė (MIL)



Ši įspėjamoji lemputė užsidega:

- Kai užvedimo jungiklį pasukate į padėtį ON.
 - Sutrikusio veikimo įspėjamoji lemputė dega apie 3 sekundes ir po to užgęsta.
- Kai yra išmetamųjų dujų valdymo sistemos, variklio arba jėgos agregato gedimas.
Toku atveju rekomenduojame, kad automobilį patikrintų įgaliotasis HYUNDAI atstovas.

PASTABA

- Jei tęsite kelionę degant sutrikusio veikimo įspėjamajai (MIL) lemputei, galite sugadinti išmetamųjų dujų valdymo sistemą ir dėl to pablogės važiavimo kokybė ir (ar) automobilis sunaudos daugiau degalų.
- Jei sustiprinta variklio apsaugos sistema įsijungia dėl variklio alyvos trūkumo, variklio galia bus ribota. Jei tokia būseną kartojasi, užsidegs trikties indikatorius lemputė. (jei yra)



PERSPĖJIMAS

Jeigu dega sutrikusio veikimo įspėjamoji lemputė, gali būti sugedęs katalizinis konverteris ir dėl to sumažėjusi variklio galia.

Toku atveju mes rekomenduojame, kad automobilį kuo greičiau patikrintų įgaliotasis HYUNDAI atstovas.

Įkrovimo sistemos įspėjamoji lemputė



Ši įspėjamoji lemputė užsidega:

Jeigu sutrinka generatoriaus arba įkrovimo sistemos veikimas.

Jeigu sutrinka generatoriaus arba įkrovimo sistemos veikimas:

1. Važiokite į artimiausią saugią vietą ir sustokite.
2. Išjunkite variklį ir patikrinkite, ar neatšipalaidavęs ir nenutrūkęs generatoriaus dirželis.

Jeigu dirželis nenutrūkęs ir gerai įtemptas, tuomet gali būti sutrikęs elektrinės įkrovimo sistemos darbas.

Toku atveju mes rekomenduojame, kad automobilį kuo greičiau patikrintų įgaliotasis HYUNDAI atstovas.

Variklio alyvos slėgio įspėjamoji lemputė



Ši įspėjamoji lemputė užsidega:
Jei variklio alyvos slėgis yra žemas.

Jei variklio alyvos slėgis žemas:

1. Važiukite į artimiausią saugią vietą ir sustokite.
2. Išjunkite variklį ir patikrinkite variklio alyvos lygį (**daugiau apie tai skaitykite 9 dalies skyriuje „Variklio alyva“**). Jei lygis žemas, papildykite alyvos.

Jei, įpylus alyvos, įspėjamoji lemputė vis tiek dega, arba jei alyvos neturite, rekomenduojame, kad automobilį kuo skubiau patikrintų įgaliotasis HYUNDAI atstovas. Jei toliau važiuojama, degant įspėjimo lemputei, variklis gali sugesti.

i Informacija

Kai variklio alyvos slėgis sumažėja dėl nepakankamo variklio alyvos kiekio ir t. t., užsidegs variklio alyvos slėgio įspėjamoji lemputė. Be to, bus aktyvinta sustiprinta variklio apsaugos sistema, kuri riboja variklio galią. Kai variklio alyvos slėgis atkuriamas, variklį iš naujo paleidus, išsijungs įspėjamoji lemputė ir sustiprinta variklio apsaugos sistema. (jei yra)

PASTABA

Jei variklis neišjungiamas iš karto po to, kai užsidega variklio alyvos slėgio įspėjamoji lemputė, galite jį sugadinti.

Žemo degalų lygio įspėjamoji lemputė



Ši įspėjamoji lemputė užsidega:
Kai degalų bakas yra tuščias.
Kuo greičiau įpilkite degalų.

PASTABA

Jei važiuosite degant žemo degalų lygio įspėjamajai lemputei arba kai degalų lygis nukrenta žemiau „0“ rodmens, degalai variklyje gali neužsidegti ir sugadinti katalizinį konverterį (jei yra).

Pagrindinė įspėjamoji lemputė



Šis indikatorius užsidega:

Kai sutrikęs bet kurios iš toliau išvardintų sistemų veikimas:

- Pagalbinės sistemos susidūrimui iš priekio išvengti (FCA) gedimas (jei yra);
- Uždengtas pagalbinės sistemos susidūrimui iš priekio išvengti (FCA) radiolokatorius (jei yra);
- Įspėjimo apie susidūrimą dėl aklosios zonos (BCW) sistemos gedimas (jei yra);
- Uždengtas įspėjimo apie susidūrimą dėl aklosios zonos sistemos (BCW) radiolokatorius (jei yra);
- LED priekinių žibintų gedimas (jei yra);
- Pagalbinės tolimųjų šviesų valdymo sistemos gedimas (jei yra);
- Išmaniosios greičio palaikymo sistemos su „Stop & Go“ gedimas (jei yra);
- Uždengtas išmaniosios greičio palaikymo sistemos su „Stop & Go“ radiolokatorius (jei yra);
- Oro slėgio padangose stebėjimo sistemos (TPMS) gedimas.

Išsamesnė informacija apie įspėjimą pateikiama prietaisų skydelis ekrane.

Žemo slėgio padangose signalinė lemputė



Ši įspėjamoji lemputė užsidega:

- Kai užvedimo jungiklį pasukate į padėtį ON.
 - Ji dega apie 3 sekundes ir po to užgęsta.
- Jei oro slėgis vienoje ar keliose padangose yra per mažas (tų padangų vietos rodomos prietaisų skydelis ekrane).

Daugiau apie tai skaitykite 8 dalies skyriuje „Oro slėgio padangose stebėjimo sistema (TPMS)“.

Ši įspėjamoji lemputė mirksės apie 60 sekundžių, po to degs pastoviai arba mirksės maždaug kas 3 sekundes:

- Jei TPMS sistema tinkamai neveikia. Tokiu atveju mes rekomenduojame, kad automobilį kuo greičiau patikrintų įgaliotasis HYUNDAI atstovas.

Daugiau apie tai skaitykite 8 dalies skyriuje „Oro slėgio padangose stebėjimo sistema (TPMS)“.

ĮSPĖJIMAS

Saugus sustojimas

- TPMS sistema negali įspėti apie rimtą ir staigų padangos pažeidimą veikiant išoriniams veiksniams.
- Jei pajutote, kad automobilis nestabilus, nedelsiant atitraukite pėdą nuo akceleratoriaus pedalo, palaipsniui lengvai spauskite stabdžių pedalą ir važiuokite į saugią sustoti vietą šalikelėje.

Išmetamųjų dujų sistemos (GPF) įspėjamoji lemputė (modeliuose su benzininiu varikliu, jei yra)



Ši įspėjamoji lemputė užsidega:

- Ši įspėjamoji lemputė užsidega, kai susikaupia tam tikras kiekis suodžių.
- Deganti įspėjamoji lemputė gali užgesti, kai automobilis apie 30 minučių važiuoja didesniu nei 80 km/val. (50 mylių/val.) greičiu (aukštesne nei 3 pavara, kai variklio sūkliai apie 1500~4000 sūk./min.).

Jei pavažiavus kaip nurodyta ši įspėjamoji lemputė vis tiek mirksi (važiuojant prietaisų skydelis ekrane bus rodomas įspėjamasis pranešimas), rekomenduojame, kad GPF sistemą patikrintų įgaliotasis HYUNDAI atstovas.

PASTABA

Jei važiuosite toliau mirksint GPF įspėjamajai lemputei, galite sugadinti GPF sistemą ir gali išaugti degalų sąnaudos.

Elektroninės stabilumo kontrolės sistemos (ESC) indikatorius



Šis indikatorius užsidega:

- Kai užvedimo jungiklį pasukate į padėtį ON.
 - Elektroninės stabilumo kontrolės sistemos indikatorius dega apie 3 sekundes ir po to užgęsta.
- Jei ESC sistema tinkamai neveikia.
Tokių atvejų rekomenduojame, kad automobilį patikrintų įgaliotasis HYUNDAI atstovas.

Šis indikatorius mirksi:

- Kai ESC sistema veikia.

Daugiau apie tai skaitykite 6 dalies skyriuje „Elektroninė stabilumo kontrolės sistema (ESC)“.

Išjungtos elektroninės stabilumo kontrolės sistemos indikatorius (ESC OFF)



Šis indikatorius užsidega:

- Kai užvedimo jungiklį pasukate į padėtį ON.
 - ESC OFF indikatorius dega apie 3 sekundes ir po to užgęsta.
- Kai išjungiate ESC sistemą, paspaudę ESC sistemos išjungimo (ESC OFF) mygtuką.

Daugiau apie tai skaitykite 6 dalies skyriuje „Elektroninė stabilumo kontrolės sistema (ESC)“.

ESC SPORT indikatoriaus lemputė (jei yra)

ESC
SPORT

Šis indikatorius užsidega:

- Kai įjungtas ESC SPORT režimas.

Daugiau apie tai skaitykite 6 dalies skyriuje „Elektroninė stabilumo kontrolės sistema (ESC)“.

AUTO STOP indikatorius (jei yra)



Šis indikatorius užsidega:

Šis indikatorius užsidega:

Kai variklį išjungia ISG („Idle Stop and Go“) sistema.

Šis indikatorius mirksi:

Kai variklis automatiškai užvedamas, AUTO STOP indikatorius prietaisų skydelyje mirksi 5 sekundes.

Daugiau apie tai skaitykite 6 dalies skyriuje „ISG (Idle Stop and Go) sistema“.

i Informacija

Kai ISG sistema automatiškai užveda variklį, kelioms sekundėms gali užsidegti kai kurios įspėjamosios lemputės (ABS, ESC, ESC OFF, MDPS arba stovėjimo stabdžio įspėjamoji lemputė).

Taip atsitinka dėl nepakankamos įtampos akumuliatoriuje. Tai nereiškia, kad sistemos veikimas sutriko.

Imobilizatoriaus indikatorius (be išmaniojo rakto) (jei yra)



Šis indikatorius užsidega:

- Kai automobilis aptinka imobilizatorių rakte, užvedimo jungiklį pasukus į ON padėtį.
 - Galima užvesti variklį.
 - Užvedus variklį indikatorius užgęsta.

Šis indikatorius mirksi:

- Jei imobilizatoriaus sistema tinkamai neveikia.

Tokių atvejų rekomenduojame, kad automobilį patikrintų įgaliotasis HYUNDAI atstovas.

Imobilizatoriaus indikatorius (su išmaniuoju raktu) (jei yra)



Indikatorius dega apie 30 sekundžių:

- Kai sistema automobilyje aptinka išmanųjį raktą, variklio užvedimo ir išjungimo mygtuką paspaudus į ACC arba ON padėtį.
 - Galima užvesti variklį.
 - Užvedus variklį indikatorius užgesa.

Indikatorius mirksi keletą sekundžių:

- Jei išmaniojo rakto nėra automobilyje.
 - Tokiu atveju variklio užvesti negalima.

Šis indikatorius dega apie 2 sekundes ir užgesa:

- Jei išmanusis raktas yra automobilyje ir variklio užvedimo ir išjungimo mygtukas paspaustas į ON padėtį, tačiau sistema neaptinka išmaniojo rakto. Tokiu atveju rekomenduojame, kad automobilį patikrintų įgaliotasis HYUNDAI atstovas.

Šis indikatorius mirksi:

- Jei imobilizatoriaus sistema tinkamai neveikia. Tokiu atveju rekomenduojame, kad automobilį patikrintų įgaliotasis HYUNDAI atstovas.

Posūkio signalo indikatorius

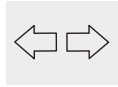

Šis indikatorius mirksi:

- Kai įjungiamas posūkio signalas.

Bent viena iš toliau išvardintų aplinkybių rodo posūkių signalo sistemos gedimą.

- Posūkio signalo indikatorius užsidega, tačiau nemirksi.
- Posūkio signalo indikatorius greitai mirksi.
- Posūkio signalo indikatorius visai neužsidega.

Jei yra bent viena iš anksčiau išvardintų aplinkybių, rekomenduojame, kad sistemą patikrintų įgaliotasis HYUNDAI atstovas.

Artimųjų šviesų žibintų indikatorius



Šis indikatorius užsidega:

Kai įjungti priekiniai žibintai.

Tolimųjų šviesų žibintų indikatorius



Šis indikatorius užsidega:

- Kai įjungti priekiniai žibintai ir nustatyta tolimųjų šviesų padėtis.
- Kai į save patraukiama posūkių signalo svirtis, norint mirktelėti priekiniais žibintais.

Pagalbinės tolimųjų šviesų valdymo sistemos indikatorius (jei yra)



Šis indikatorius užsidega:

Kai įjungti tolimųjų šviesų žibintai, o žibintų jungiklis nustatytas į AUTO padėtį.

- Balta: Kai pagalbinė tolimųjų šviesų valdymo sistema yra paruošta naudoti.
- Žalia: Kai pagalbinė tolimųjų šviesų valdymo sistema yra naudojama.

Kai automobilio sistemos aptinka artėjančią automobilį, pagalbinė tolimųjų šviesų valdymo sistema šviesas automatiškai perjungia į artinąsias.

Daugiau apie tai skaitykite 5 dalies skyriuje „Pagalbinė tolimųjų šviesų valdymo sistema (HBA)“.

Įjungtų žibintų indikatorius



Šis indikatorius užsidega:

Kai įjungti galiniai žibintai.

Priekinių rūko žibintų indikatorius (jei yra)



Šis indikatorius užsidega:

Kai įjungti priekiniai rūko žibintai.

Galinių rūko žibintų indikatorius (jei yra)



Šis indikatorius užsidega:

Kai įjungti galiniai rūko žibintai.

Saugumo priekyje indikatorius (jei yra)



Šis indikatorius užsidega:

- Kai užvedimo jungiklį pasukate į padėtį ON.
 - Saugumo priekyje indikatorius dega apie 3 sekundes ir po to užgessta.
- Jei pagalbinė sistema susidūrimui iš priekio išvengti tinkamai neveikia.

Tokiu atveju rekomenduojame, kad automobilį patikrintų įgaliotasis HYUNDAI atstovas.

Daugiau apie tai skaitykite 7 dalies skyriuje „Pagalbinė sistema susidūrimui iš priekio išvengti (FCA)“.

Saugumo eismo juostoje indikatoriu (jei yra)



Šis indikatorius užsidega:

- [Žaliai] – kai tenkinamos funkcijos veikimo sąlygos;
- [Baltai]– kai netenkinamos funkcijos veikimo sąlygos;
- [Geltonai] – kai sutrinka pagalbinės važiavimo juostos palaikymo sistemos veikimas.

Tokiu atveju rekomenduojame, kad automobilį patikrintų įgaliotasis HYUNDAI atstovas.

Daugiau apie tai skaitykite 7 dalies skyriuje „Pagalbinė važiavimo juostos palaikymo sistema (LKA)“.

Greičio palaikymo sistemos indikatorius (jei yra)



Šis indikatorius užsidega:

- Kai įjungta greičio palaikymo sistema.

Išsamesnės informacijos žr. 7 dalies skyriuje „Greičio palaikymo sistema“.

Sportinio režimo indikatorius (jei yra)



Šis indikatorius užsidega:

- Pasirinkus „SPORT“ režimą kaip važiavimo režimą.

Išsamesnės informacijos žr. 6 dalies skyriuje „Integruota važiavimo režimo valdymo sistema“.

ECO režimo žibintų indikatorius (jei yra)



Šis indikatorius užsidega:

- Pasirinkus „ECO“ režimą kaip važiavimo režimą.

Išsamesnės informacijos žr. 6 dalies skyriuje „Integruota važiavimo režimo valdymo sistema“.

Prietaisų skydelis rodymo pranešimai

Key not in vehicle (rakto nėra automobilyje) (su išmaniojo rakto sistema)

Šis įspėjamasis pranešimas rodomas, jei automobilyje nėra išmaniojo rakto, atidarius arba uždarius duris, kai užvedimo mygtukas yra ACC arba ON padėtyje. Įspėjamasis signalas skamba uždarius duris, kai automobilyje nėra išmaniojo rakto.

Kai norite užvesti automobilį, visuomet su savimi turėkite išmanųjį raktą.

Key not detected (raktas neaptiktas) (su išmaniojo rakto sistema)

Šis pranešimas atsiranda, jei, paspaudus variklio užvedimo ir išjungimo mygtuką, sistema neaptinka išmaniojo rakto.

Press START button with key (paspausti užvedimo mygtuką su raktu) (su išmaniojo rakto sistema)

Šis įspėjamasis pranešimas atsiranda, jei paspaudžiate variklio užvedimo ir išjungimo mygtuką, kai ekrane dega pranešimas „Key not detected“ (raktas neaptiktas).

Tokiu atveju pradeda mirksėti imobilizatoriaus indikatorius.

Low key battery (Išsikrovęs rakto maitinimo elementas) (su išmaniojo rakto sistema)

Šis įspėjamasis pranešimas atsiranda, jei išmaniojo rakto maitinimo elementas išsikrovęs, perjungus variklio užvedimo ir išjungimo mygtuką į OFF padėtį.

**„Press brake pedal to start engine“
(nuspausti stabdžių pedalą, norint
užvesti variklį) (su išmaniojo rakto
sistema ir automatine ar su dviguba
sankaba pavarų dėže)**

Šis įspėjamasis pranešimas atsiranda, kai variklio užvedimo ir išjungimo mygtukas pakartotinai paspaudžiamas du kartus, nenuspaudus stabdžių pedalo, ir mygtukas persijungia į ACC padėtį.

Automobilį galima užvesti nuspaudus stabdžių pedalą.

**Press clutch pedal to start engine
(nuspausti sankabos pedalą, norint
užvesti variklį) (su išmaniojo rakto
sistema ir mechanine pavarų dėže)**

Šis įspėjamasis pranešimas atsiranda, kai variklio užvedimo ir išjungimo mygtukas pakartotinai paspaudžiamas du kartus, nenuspaudus sankabos pedalo, ir mygtukas persijungia į ACC padėtį.

Nuspauskite sankabos pedalą, kad užvestumėte variklį.

**Press START button again
(paspauskite užvedimo mygtuką dar
kartą) (su išmaniojo rakto sistema)**

Šis pranešimas atsiranda, jei paspaudę variklio užvedimo ir išjungimo mygtuką negalite užvesti automobilio.

Tokiu atveju bandykite užvesti automobilį dar kartą, spausdami variklio užvedimo ir išjungimo mygtuką.

Jei įspėjamasis pranešimas atsiranda kiekvieną kartą paspaudus variklio užvedimo ir išjungimo mygtuką, sistemą turi patikrinti įgaliotasis HYUNDAI atstovas.

**„Shift to P or N to start engine“
(įjungti P arba N pavarą, norint
užvesti variklį) (su išmaniojo rakto
sistema ir automatine ar su dviguba
sankaba pavarų dėže)**

Šis įspėjamasis pranešimas atsiranda, jei bandote užvesti variklį, kai pavarų svirtis yra ne N (neutralią) padėtyje.

i Informacija

Variklį galite užvesti, kai pavarų svirtis yra N (neutralią) padėtyje.

**„Check BRAKE SWITCH fuse“
(patikrinti stabdžių jungiklio
saugiklį) (su išmaniojo rakto sistema
ir automatine ar su dviguba sankaba
pavarų dėže)**

Šis įspėjamasis pranešimas atsiranda, kai perdega stabdžių jungiklio saugiklis.

Pakeiskite saugiklį nauju. Jei negalite to padaryti, variklį galite užvesti 10 sekundžių spausdami variklio užvedimo ir išjungimo mygtuką, kai jis yra ACC padėtyje.

Įspėjimas apie neuždarytas duris, variklio dangtį, pakeliamas galines duris

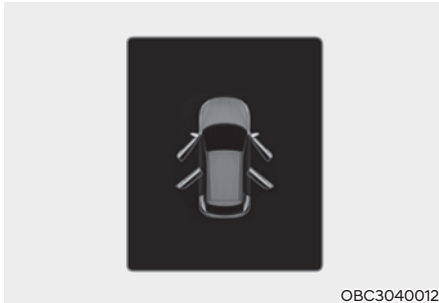

Šis įspėjimas rodomas, kai neuždarytos kurios nors durys, variklio dangtis ar pakeliamos galinės durys. Įspėjimas ekrane rodo, kurios durys neuždarytos.



PERSPĖJIMAS

Prieš važiuodami automobiliu patikrinkite, ar gerai uždarytos durys / variklio dangtis / pakeliamos galinės durys. Taip pat patikrinkite, ar prietaisų skydelyje nedega neuždarytų durų, variklio dangčio ir pakeliamų galinių durų įspėjamoji lemputė ar pranešimas.

Žibintų režimas

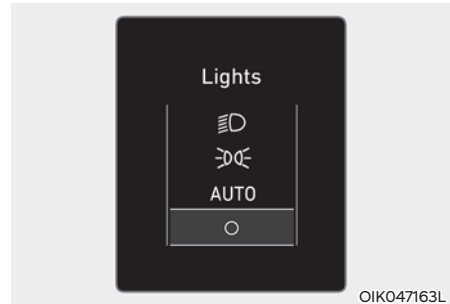

Šis indikatorius rodo per apšvietimo valdymą pasirinktą išorinių žibintų režimą.

Valytuvų režimas



Šis indikatorius rodo valytuvų reguliavimo svirtele pasirinktą valytuvų greitį.

Low pressure (žemas slėgis)



Šis įspėjamas pranešimas rodomas, kai per žemas oro slėgis padangose. Ant automobilio paveikslėlio užsidega atitinkamas ratas.

Daugiau apie tai skaitykite 8 dalies skyriuje „Oro slėgio padangose stebėjimo sistema (TPMS)“.

Heated Steering Wheel turned off (išjungtas vairo šildymas) (jei yra)

Vairo šildymas automatiškai išsijungs maždaug po 30 minučių nuo įjungimo.

Daugiau apie tai skaitykite 5 dalies skyriuje „Šildomas vairas“.

Low fuel (mažai degalų)

Šis įspėjamas pranešimas atsiranda, kai degalų bakas beveik ištuštėja.

Atsiradus šiam įspėjamajam pranešimui, prietaisų skydelyje užsidega žemo degalų lygio įspėjamoji lemputė.

Rekomenduojama kuo greičiau susirasti artimiausią degalinę ir į automobilį įpilti degalų.

Low engine oil (mažai variklio alyvos) (jei yra)

Šis įspėjamas pranešimas užsidega, kai reikia patikrinti variklio alyvos lygį.

Jei rodomas šis įspėjamas pranešimas, kuo greičiau patikrinkite variklio alyvos lygį ir, jei reikia, papildykite.

Naudodamiesi piltuvėliu, lėtai įpilkite rekomenduojamos alyvos.

Naudokite tik specialią variklio alyvą. (Skaitykite 2 dalies skyriuje „Rekomenduojamos alyvos ir talpos“.)

Neįpilkite per daug variklio alyvos. Alyvos lygis neturi viršyti F (pilnas) žymės ant matuoklio.

PASTABA

Jei įpylus alyvos ir nuvažiavus apie 50–100 km, kad variklis įkaistų, įspėjamoji lemputė tebedega, rekomenduojame, kad sistemą patikrintų įgaliotasis HYUNDAI atstovas.

Engine has overheated (variklis perkaito) (jei yra)

Šis įspėjamasis pranešimas atsiranda, kai variklio aušinimo skysčio temperatūra pakyla virš 120 °C (248 °F). Tai reiškia, kad variklis gali perkaisti ir sugesti.

Apie variklio perkaitimą skaitykite 8 dalies skyriuje „Jei variklis perkaito“.

Check headlight (patikrinti priekinius žibintus) (jei yra)

Šis pranešimas atsiranda, kai netinkamai veikia priekiniai žibintai.

Be to, jei tam tikra lemputė (posūkio signalo lemputė ir kt.) tinkamai neveikia, rodomas įspėjamasis pranešimas pagal konkrečią lemputę (posūkio signalo lemputę ir kt.). Galbūt reikia pakeisti atitinkamo žibinto lemputę.

Perdegusią lemputę reikia pakeisti tokios paties galios nauja lempute.

Check brake light (patikrinti stabdymo žibintus) (jei yra)

Šis pranešimas atsiranda, kai netinkamai veikia stabdžių žibintai. Galbūt reikia pakeisti žibinto lemputę.

Perdegusią lemputę reikia pakeisti tokios paties galios nauja lempute.

Patikrinkite aktyviosios oro sklendės sistemą (jei yra)

Šis pranešimas rodomas tokiose situacijose:

- Vykdiklio sklendės gedimas
- Vykdiklio oro sklendės valdiklio gedimas
- Oro sklendė neatsidaro

Kai visos pirmiau nurodytos sąlygos yra pašalinamos, įspėjimas išnyks.

PRIETAISŲ SKYDELIO RODYMO (A, C TIPAS)

Prietaisų skydelio rodymo valdymas

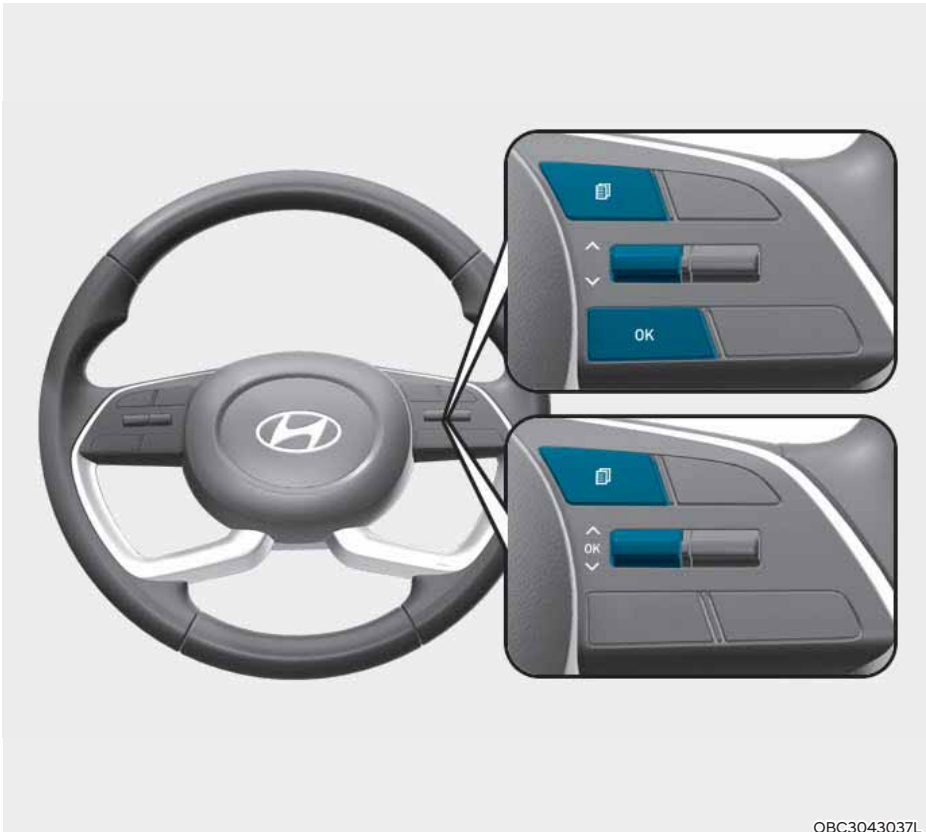

OBC3043037L

■ N line

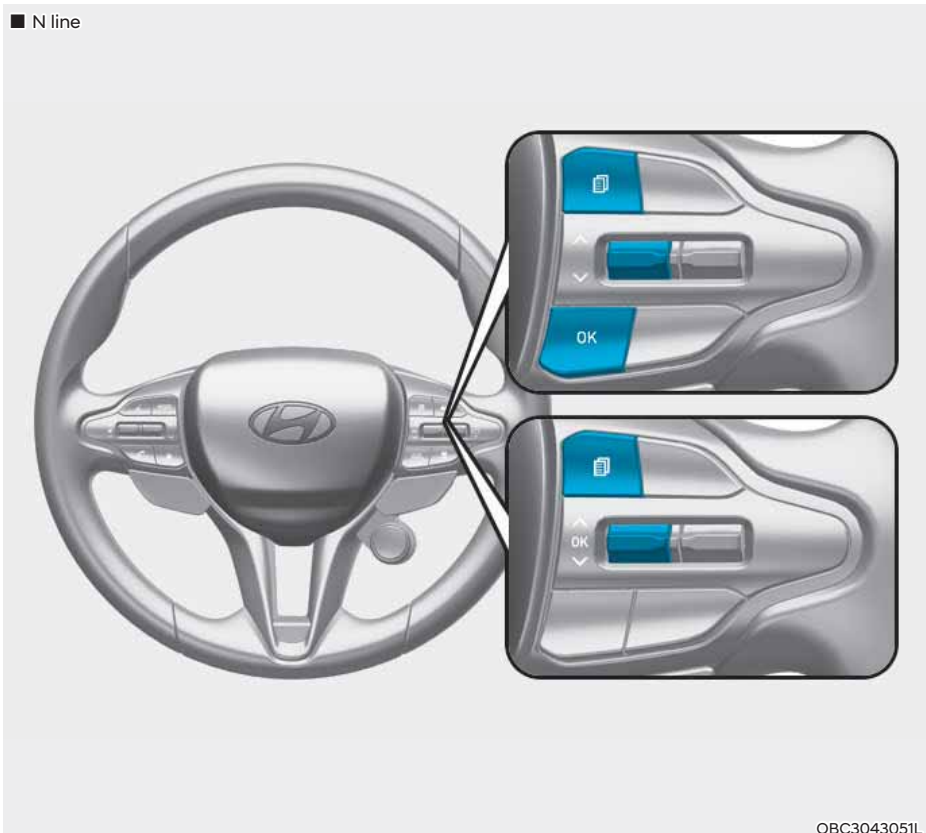





OBC3043051L

Galima keisti prietaisų skydelio rodymo režimus valdymo mygtukais.

Jungiklis	Funkcija
	REŽIMO klavišas režimams keisti
	PARINKIMO klavišas režimo elementams keisti
OK	PARINKIMO / ATSTATOS klavišas pasirinktam elementui nustatyti arba nustatyti iš naujo

Prietaisų skydelio rodymo režimai

Režimas	Simbolis	Paaiškinimas
Kelionės kompiuteris		Šiame režime rodoma važiavimo informacija, pvz., nuvažiuotas atstumas, degalų sąnaudos ir pan. Daugiau apie tai skaitykite šios dalies skyriuje „Kelionės kompiuteris“.
Nuosekli-navigacija (TBT)		Šiame režime rodoma navigacijos sistemos būseną.
Vairavimo pagalba		- Išmanioji greičio palaikymo sistema (SCC); - Vairuotojo budrumo sekimo sistema (DAW); - Pažangi įspėjimo apie ribojamą greitį sistema (ISLW).
Asmeninių nustatymų		Šiame režime galima keisti durų, žibintų ir kitus nustatymus.
Įspėjimas		- Šiame režime rodomi įspėjamieji pranešimai, susiję su žibintų gedimais ir pan. - Informacija apie padangų slėgį

Informacija gali skirtis, priklausomai nuo jūsų automobilyje esančių funkcijų.

Kelionės kompiuterio grupė



Kelionės kompiuterio grupėje rodomi automobilio važiavimo parametrų duomenys, tokie kaip energijos sunaudojimas, nuvažiuoti atstumai ir automobilio greitis.

Daugiau apie tai skaitykite šios dalies skyriuje „Kelionės kompiuteris“.

Nuoseklios navigacijos (TBT) režimas



Šiame režime rodoma navigacijos sistemos būseną.

Vairavimo pagalbos režimas



OBC3043044L

SCC / ISLA

Šiame režime rodoma išmaniosios greičio palaikymo sistemos ir pažangios pagalbinės greičio ribojimo sistemos būseną.

Daugiau apie kiekvieną sistemą skaitykite atitinkamuose 7 dalies skyriuose.

Pagrindinis įspėjimas

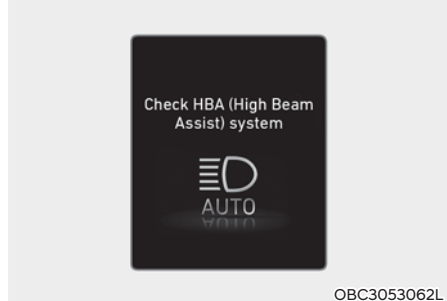

OBC3053062L

Šiame režime vairuotojas informuojamas apie toliau nurodytus sutrikimus:

- Pagalbinės sistemos susidūrimui iš priekio išvengti (FCA) gedimas (jei yra);
- Uždengtas pagalbinės sistemos susidūrimui iš priekio išvengti (FCA) radiolokatorius (jei yra);
- Įspėjimo apie susidūrimą dėl aklosios zonos (BCW) sistemos gedimas (jei yra);
- Uždengtas įspėjimo apie susidūrimą dėl aklosios zonos sistemos (BCW) radiolokatorius (jei yra);
- Žibinto gedimas (jei yra);
- Pagalbinės tolimųjų šviesų valdymo sistemos gedimas (jei yra);
- Išmaniosios greičio palaikymo sistemos su „Stop & Go“ gedimas (jei yra);
- Oro slėgio padangose stebėjimo sistemos veikimo sutrikimas

Pagrindinė įspėjamoji lemputė užsidega sutrikus bet kurios iš pirmiau nurodytų sistemų veikimui.

Tuomet prietaisų skydelio rodymo šalia asmeninių nustatymų piktogramos (⊗) atsiras pagrindinio įspėjimo piktograma (△).

Jeigu įspėjimą sukėlusį problema išsprendžiama, pagrindinė įspėjamoji lemputė užgęsta, o pagrindinio įspėjimo piktograma dingsta.



Padangų slėgio

Šiuo režimu rodoma informacija apie oro slėgį padangose.

Daugiau apie tai skaitykite 8 dalies skyriuje „Oro slėgio padangose stebėjimo sistema (TPMS)“.

Asmeninių nustatymų režimas (jei yra)

Šiame režime galima keisti prietaisų skydelio, durų, žibintų ir kitus nustatymus.

1. Pagalba vairuotojui
2. Prietaisų skydelis
3. Žibintai
4. Durys
5. Komfortas
6. Vienetai
7. Kalba
8. Atstata

Informacija gali skirtis, priklausomai nuo jūsų automobilyje esančių funkcijų.

„Shift to P to edit settings/Engage parking brake to edit settings“ (įjunkite stovėjimo pavarą nustatymams pakeisti / įjunkite stovėjimo stabdį nustatymams pakeisti)

Šis įspėjamasis pranešimas užsidega tuomet, kai važiuodami bandote pasirinkti kitą asmeninį nustatymą.

- Automatinė / IVT pavarų dėžė
Dėl saugumo asmeninius nustatymus keiskite tik sustabdę automobilį, įjungę stovėjimo stabdį ir pavarų svirtį perjungę į P (stovėjimo) padėtį.
- Mechaninė pavarų dėžė
Dėl savo saugumo asmeninius nustatymus keiskite tik įjungę stovėjimo stabdį.

Quick guide (Help) (trumpasis vadovas (pagalba))

Šiame režime pateikiami trumpi paaiškinimai apie sistemas asmeninių nustatymų režime.

Pasirinkite elementą, paspauskite ir laikykite nuspaudę OK mygtuką.

Daugiau informacijos apie kiekvieną sistemą ieškokite savininko vadove.

1. Pagalba vairuotojui

Elementai	Paiškinimas
Važiavimo komfortas	<ul style="list-style-type: none"> • Išmanioji greičio palaikymo sistema (SCC); Atstumo, greitėjimo, išmaniosios greičio palaikymo sistemos reakcijos greičio nustatymas. Išsamesnės informacijos žr. 7 dalies skyriuje „Išmanioji greičio palaikymo sistema (SCC)“.
Greičio ribojimas	Pagalbinės greičio ribojimo sistemos reguliavimas <ul style="list-style-type: none"> • Įspėjimą apie ribojamą greitį / Išjungta Daugiau apie tai skaitykite 7 dalies skyriuje „Pažangi pagalbinė greičio ribojimo sistema (ISLA)“.
Įspėjimo metodai	Pagalbos vairuotojui sistemos įspėjimo garsumui nustatyti. <ul style="list-style-type: none"> • Aukštas / Vidutinis / Mažas / Išjungtas
Vairuotojo budrumo sekimo sistema (DAW)	Įspėjimui, kad priekyje stovintis automobilis pradėjo važiuoti, įjungti arba išjungti. <ul style="list-style-type: none"> • Įspėjimas apie priekyje stovinčio automobilio pajudėjimą) Daugiau apie tai skaitykite 7 dalies skyriuje „Vairuotojo budrumo sekimo sistema (DAW)“.
Važiavimo saugumas	<ul style="list-style-type: none"> • Saugumas priekyje Saugumo priekyje įjungimas arba išjungimas <ul style="list-style-type: none"> • Saugumo priekyje įspėjimo laikas Pagalbos vairuotojui sistemos saugumo priekyje įspėjimo laiko reguliavimas. Daugiau apie tai skaitykite 7 dalies skyriuje "Pagalbinė sistema susidūrimui iš priekio išvengti (FCA)". <ul style="list-style-type: none"> • Saugumas eismo juostoje Saugumo eismo juostoje įjungimas arba išjungimas. Daugiau apie tai skaitykite 7 dalies skyriuje „Pagalbinė važiavimo juostos palaikymo sistema (LKA)“. <ul style="list-style-type: none"> • Saugumas aklojoje zonoje Saugumo aklojoje zonoje įjungimas arba išjungimas. Daugiau informacijos žr. 7 skyriuje „Įspėjimas apie susidūrimą dėl aklosios zonos (BCW)“ arba „Pagalbinė sistema susidūrimui dėl aklosios zonos išvengti (BCA)“. <ul style="list-style-type: none"> • Išvažiavimo saugumas Išvažiavimo saugumo įjungimas arba išjungimas.

Elementai	Paaiškinimas
Statymo saugumas	<p>Automatinis įspėjimas apie atstumą statant įjungtas Automatinio įspėjimo apie atstumą statant įjungimo aktyvinimas arba išjungimas.</p> <p>Daugiau apie tai skaitykite 7 dalies skyriuje „Įspėjimas apie atstumą statant priekiu / galu (PDW)“.</p> <ul style="list-style-type: none"> Saugumas išvažiuojant atbuline eiga, kai judėjimo trajektoriją kerta kiti automobiliai <p>Įspėjimo apie judėjimo trajektoriją kertančių automobilių važiuojant atbuline eiga įjungimas arba išjungimas.</p> <p>Daugiau apie tai skaitykite 7 dalies skyriuje „Pagalbinė susidūrimo su judėjimo trajektoriją kertančiais automobiliais važiuojant atbuline eiga išvengimo (RCCA) sistema“.</p>

2. Prietaisų skydelis

Elementai	Paaiškinimas
Valytuvų / žibintų režimo rodymas	Įjungti arba išjungti valytuvų / žibintų režimo rodyimą. Funkciją įjungus, kiekvieną kartą pakeitus režimą skydelio ekrane rodomas pasirinktas valytuvų / žibintų režimas.
Kelio ženklai	Rodyti kelio ženklus.
Įspėjimas apie slidų kelią	Įspėjimo apie slidų kelią funkcijai įjungti arba išjungti.
Pasitikimo garsas	Pasitikimo garsui įjungti arba išjungti.
Vaizdo pasirinkimas	Galite pasirinkti prietaisų skydelio vaizdą. • B tipo prietaisų skydelis: Pagal važiavimo režimą / A vaizdas / B vaizdas / C vaizdas).

3. Žibintai

Elementai	Paaiškinimas
Apšvietimas	<p>Apšvietimo intensyvumui reguliuoti.</p> <ul style="list-style-type: none"> 1–20 lygiai
Posūkio signalo įjungimo vienu prisilietimu	<ul style="list-style-type: none"> “Off“ (išjungta): Off (išjungtas) vienu prisilietimu valdomo posūkio signalo funkcija bus išjungta. 3, 5, 7 blyksniai: Posūkio signalas mirksės 3, 5 ar 7 kartus, kai lengvai stumtelėsite posūkių signalo svirtį. <p>Daugiau apie tai skaitykite 5 dalies skyriuje „Žibintai“.</p>
Aplinkos šviesos ryškumas	<ul style="list-style-type: none"> Off (išjungta) Level 1/2/3/4 (1, 2, 3, 4 lygiai)
Pagalbinė tolimųjų šviesų valdymo sistema (HBA) (jei yra).	<p>Įjungti arba išjungti pagalbinę tolimųjų šviesų valdymo sistemą.</p> <p>Daugiau apie tai skaitykite 5 dalies skyriuje „Pagalbinė tolimųjų šviesų valdymo sistema (HBA)“.</p>

4. Durys

Elementai	Paiškinimas
Automatically lock (automatinis užrakinimas)	<ul style="list-style-type: none"> • Enable on Shift (įjungti perjungus pavarą): Visos durys automatiškai užrakinamos pavarų svirtį perjungus iš P (stovėjimo) į R (atbulinės eigos), N (neutralią) ar D (važiavimo) padėtį (tik kai dirba variklis). • Enable on Speed (įjungti važiuojant tam tikru greičiu): Visos durys automatiškai užrakinamos, kai automobilio greitis viršija 15 km/val. (9,3 mylios/val.). • “Off“ (išjungta): Automatinio durų užrakinimo funkcija išjungta.
Automatically unlock (automatinis atrakinimas)	<ul style="list-style-type: none"> • On Shift to P (įjungus stovėjimo pavarą): Visos durys automatiškai atrakinamos pavarų svirtį perjungus į P (stovėjimo) padėtį (tik kai dirba variklis). • On key out/On vehicle off (ištraukus raktą, išjungus variklį): Visos durys bus automatiškai atraktintos, kai paleidimo raktelis yra nustatytas į padėtį UŽRAKTAS / IŠJUNGTA. • “Off“ (išjungta): Automatinio durų atrakinimo funkcija išjungta.
Garsinio signalo naudojimas	<p>Garsinio signalo įjungimas arba išjungimas.</p> <p>Jei garsinis signalas yra įjungtas, užrakinus duris, paspaudžiant rakto su nuotoliniu pulteliu užrakto mygtuką ir paspaudžiant jį dar kartą per 4 sekundes, vieną kartą pasigirs garsinis signalas, nurodymas kad visos durys yra užraktintos (jei sumontuota rakte su nuotoliniu pulteliu).</p>

5. Komfortas

Elementai	Paiškinimas
Rear occupant alert (įspėjimas apie keleivius ant galinės sėdynės) (jei yra)	<p>Įjungti arba išjungti įspėjimą apie keleivius ant galinės sėdynės. Daugiau informacijos rasite 5 dalies skyriuje „Įspėjimo apie keleivius ant galinės sėdynės (ROA) sistema“.</p>
Welcome mirror/Light (pasitinkantis veidrodis/šviesa)	<ul style="list-style-type: none"> • On door unlock (atrakinus duris): Išoriniai galinio vaizdo veidrodeliai automatiškai atsilenkia atrakinus duris. • On driver approach (prisiartinus vairuotojui): Išoriniai galinio vaizdo veidrodeliai automatiškai atsilenkia priėjus prie automobilio su išmaniuoju raktu. <p>Daugiau apie tai skaitykite 5 dalies skyriuje „Pasitikimo sistema“.</p>
Wireless charging system (belaidė įkrovimo sistema)	<p>Belaidei įkrovimo sistemai priekinėse sėdynėse įjungti ir išjungti. Daugiau informacijos rasite 5 dalies skyriuje „Belaide mobiliųjų telefonų įkrovimo sistema“.</p>
Auto rear wiper (R) (automatinis galinio valytuvo valdymas važiuojant atbuline eiga)	<p>Automatinei galinio valytuvo funkcijai įjungti ir išjungti. Perjungus pavarų svirtį iš D į R padėtį veikiant priekiniams valytuvams, galinis valytuvus pradės veikti automatiškai. Po to, perjungus pavarų svirtį iš R į D padėtį, galinis valytuvus nustos veikęs.</p>

Elementai	Paiškinimas
Techninės priežiūros intervalas	<ul style="list-style-type: none"> • Techninės priežiūros intervalas Techninės priežiūros intervalo funkcijai įjungti arba išjungti. <ul style="list-style-type: none"> • Reguluoti intervalą Jei techninės priežiūros intervalo funkcija yra įjungta, galite keisti laiką ir atstumą. <ul style="list-style-type: none"> • Atstata Techninės priežiūros intervalui nustatyti iš naujo.

6. Vienetai

Elementai	Paiškinimas
Greičio matavimo vienetai	Greičio matavimo vienetams pasirinkti (km/val., mylios/val.).
Temperatūros matavimo vienetai	Temperatūros matavimo vienetams pasirinkti (°C, °F).
Degalų sąnaudų matavimo vienetai	Degalų sąnaudų matavimo vienetams pasirinkti (km/l, l/100 km, MPG).
Oro slėgio padangose matavimo vienetai	Oro slėgio padangose matavimo vienetams pasirinkti (psi, kPa, bar).

7. Kalba (jei yra)

Elementai	Paiškinimas
Kalba	Kalbos pasirinkimas.

8. Atstata

Elementai	Paiškinimas
Atstata	Galima iš naujo nustatyti meniu asmeninių nustatymų režime. Asmeninių nustatymų režime galima atkurti visų meniu, išskyrus kalbos ir techninės priežiūros intervalo, gamyklinius nustatymus.

Kelionės kompiuteris (A tipas) (jei yra)

Kelionės kompiuteris – mikrokompiuteriu valdoma vairuotojo informavimo sistema, pateikianti su važiavimu susijusią informaciją.

i Informacija

Kai kuri kelionės kompiuteryje saugoma informacija (pavyzdžiui, vidutinis automobilio greitis) nustatoma iš naujo, atjungus akumuliatorių.

Kelionės režimai

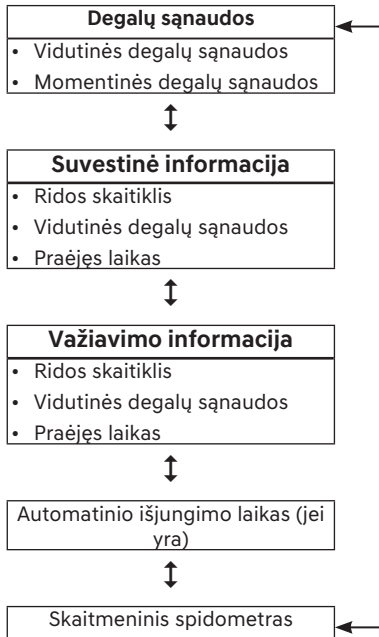

OBC3043039L

Kelionės kompiuterio režimui pakeisti spustelėkite "∧, ∨" svirtinį jungiklį ant vairo.

Fuel economy (degalų sąnaudos)



OJS048124L

Vidutinės degalų sąnaudos (1)

- Vidutinės degalų sąnaudos apskaičiuojamas pagal bendrą nuvažiuotą atstumą ir sunaudotus degalus nuo paskutinės šių duomenų atstatos.
- Vidutinių degalų sąnaudų duomenys gali būti atnaujinami automatiškai arba rankiniu būdu.

Rankinė duomenų atstata

Jei rankiniu būdu norite atnaujinti vidutinių degalų sąnaudų duomenis, paspauskite ir ilgiau nei 1 sekundę palaikykite nuspaudę [OK] klavišą ant vairo, kai ekrane rodomos vidutinės degalų sąnaudos.

Automatinė atstata

Jei norite, kad vidutinių degalų sąnaudų duomenys būtų atnaujinami automatiškai užpylus degalų, prietaisų skydelio rodymo asmeninių nustatymų meniu pasirinkite „Fuel Econ. Reset“ (degalų sąnaudų atstatos) režimą.

- After ignition (įjungus uždegimą): vidutinių degalų sąnaudų duomenys automatiškai atnaujinami, praėjus 4 valandoms nuo variklio išjungimo.
- After Refueling (įpylus degalų): vidutinių degalų sąnaudų duomenys automatiškai atnaujinami, kai automobilis viršija 1 km/val. greitį, įpylus ne mažiau 6 litrų (1,6 galono) degalų.

Informacija

Vidutinių degalų sąnaudų duomenys gali būti netikslūs, kai automobilis nuvažiuoja mažiau nei 300 metrų (0,19 mylios) po to, kai variklio užvedimo ir išjungimo mygtukas paspaudžiamas į ON padėtį.

Momentinės degalų sąnaudos (2)

- Šiame režime rodomos momentinės degalų sąnaudos per keletą paskutinių sekundžių, kai automobilio greitis viršija 10 km/val. (6,2 mylios/val.).

Accumulated Info (suvestinės informacijos) rodymas

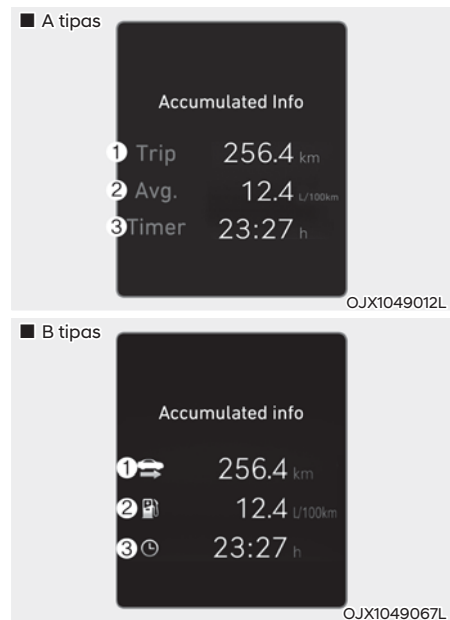

Ekrane rodomas bendras nuvažiuotas atstumas (1), vidutinės degalų sąnaudos (2) ir bendras važiavimo laikas (3).

Ši informacija sumuojama nuo paskutinės atstatos.

Jei norite rankiniu būdu informaciją atnaujinti, paspauskite ir palaikykite nuspaudę OK klavišą, kai ekrane rodoma suvestinė informacija. Nuvažiuoto atstumo, vidutinių degalų sąnaudų ir važiavimo laiko vertės vienu metu taps „0“.

Suvestinė važiavimo informacija bus toliau skaičiuojama, kol dirba variklis (pavyzdžiui, kai automobilis stovi spūstyje ar prie šviesoforo).

Informacija

Reikia nuvažiuoti transporto priemone bent 300 metrų (0,19 mylios) nuo tada, kai perskaičiuotas paskutinis uždegimo rakto ciklas.

Drive Info (važiavimo informacijos) rodymas

■ A tipas



OJX1049011L

■ B tipas



OJX1049065L

Ekrane rodomas bendras nuvažiuotas atstumas (1), vidutinės degalų sąnaudos (2) ir bendras važiavimo laikas (3).

Duomenys perskaičiuojami kiekvieną kartą užvedus variklį. Kai variklis būna išjungtas 4 valandas ar ilgiau, važiavimo informacijos duomenys atnaujinami automatiškai.

Jei norite rankiniu būdu informaciją atnaujinti, paspauskite ir palaikykite nuspaudę OK klavišą, kai ekrane rodoma važiavimo informacija. Nuvažiuoto atstumo, vidutinių degalų sąnaudų ir važiavimo laiko vertės vienu metu taps „0“.

Važiavimo informacija bus toliau skaičiuojama, jeigu dirba variklis (pavyzdžiui, kai automobilis stovi spūstyje ar prie švie-soforo).

Informacija

Reikia nuvažiuoti transporto priemone bent 300 metrų (0,19 mylios) nuo tada, kai perskaičiuotas paskutinis uždegimo rakto ciklas.

Skaitmeninis spidometras



Ekrane rodomas automobilio greitis (km/val., mylios/val.).

Auto stop (automatinio išjungimo laikas) (jei yra)

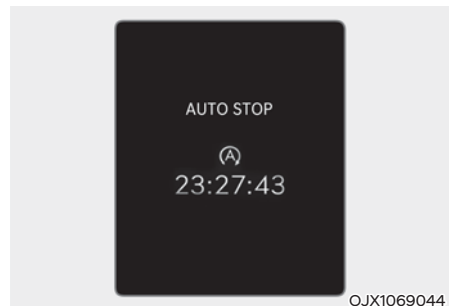

Šiame režime rodomas po automatinio sustabdymo praėjęs laikas, kai variklį išjungė „Idle Stop and Go“ sistema.

Daugiau apie tai skaitykite 6 dalies skyriuje „Idle Stop and Go (ISG) sistema“.

Kelionės kompiuteris (C tipas) (jei yra)

Kelionės kompiuteris – mikrokompiuteriu valdoma vairuotojo informavimo sistema, pateikianti su važiavimu susijusią informaciją.

i Informacija

Kai kuri kelionės kompiuteryje saugoma informacija (pavyzdžiui, vidutinis automobilio greitis) nustatoma iš naujo, atjungus akumuliatorių.

Kelionės režimai

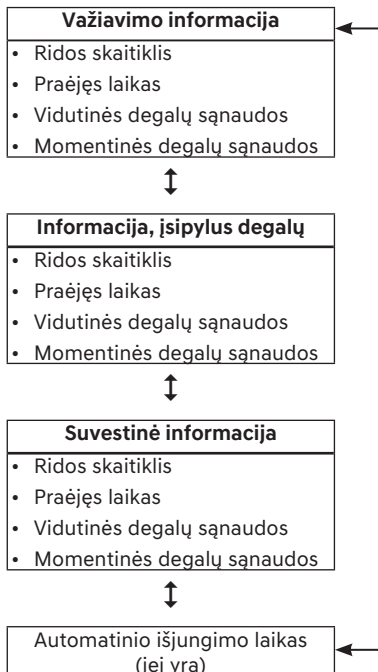

OBC3043039L

Kelionės kompiuterio režimui pakeisti spustelėkite "∧, ∨" svirtinį jungiklį ant vairo.

Drive Info (važiavimo informacijos) rodymas

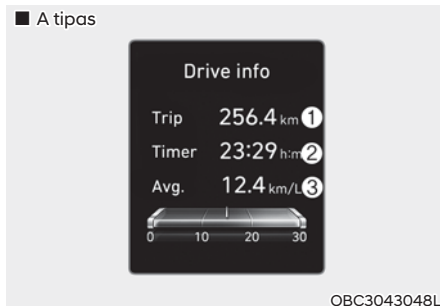

Ekrane rodomas bendras nuvažiuotas atstumas (1), bendras važiavimo laikas (2) ir vidutinės degalų sąnaudos (3).

Ši informacija sumuojama nuo paskutinės atstatos.

Jei norite rankiniu būdu informaciją atnaujinti, paspauskite ir palaikykite nuspaudę OK klavišą, kai ekrane rodoma suvestinė informacija. Nuvažiuoto atstumo, vidutinių degalų sąnaudų ir važiavimo laiko vertės vienu metu taps „0“.

Suvestinė važiavimo informacija bus toliau skaičiuojama, kol dirba variklis (pavyzdžiui, kai automobilis stovi spūstyje ar prie šviesoforo).

i Informacija

Reikia nuvažiuoti transporto priemone bent 300 metrų (0,19 mylios) nuo tada, kai perskaičiuotas paskutinis uždegimo rakto ciklas.

Accumulated Info (suvestinės informacijos) rodymas

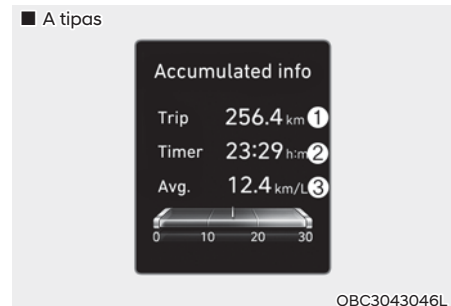

Ekrane rodomas bendras nuvažiuotas atstumas (1), bendras važiavimo laikas (2) ir vidutinės degalų sąnaudos (3).

Ši informacija sumuojama nuo paskutinės atstatos.

Jei norite rankiniu būdu informaciją atnaujinti, paspauskite ir palaikykite nuspaudę OK klavišą, kai ekrane rodoma suvestinė informacija. Nuvažiuoto atstumo, vidutinių degalų sąnaudų ir važiavimo laiko vertės vienu metu taps „0“.

Suvestinė važiavimo informacija bus toliau skaičiuojama, kol dirba variklis (pavyzdžiui, kai automobilis stovi spūstyje ar prie šviesoforo).

i Informacija

Reikia nuvažiuoti transporto priemone bent 300 metrų (0,19 mylios) nuo tada, kai perskaičiuotas paskutinis uždegimo rakto ciklas.

Automatinio išjungimo laikas (jei yra)



Šis pranešimas rodo automatinio sustabdymo informaciją.

PRIETAISŲ SKYDELIO RODYMO (B TIPAS)

Prietaisų skydelio rodymo valdymas

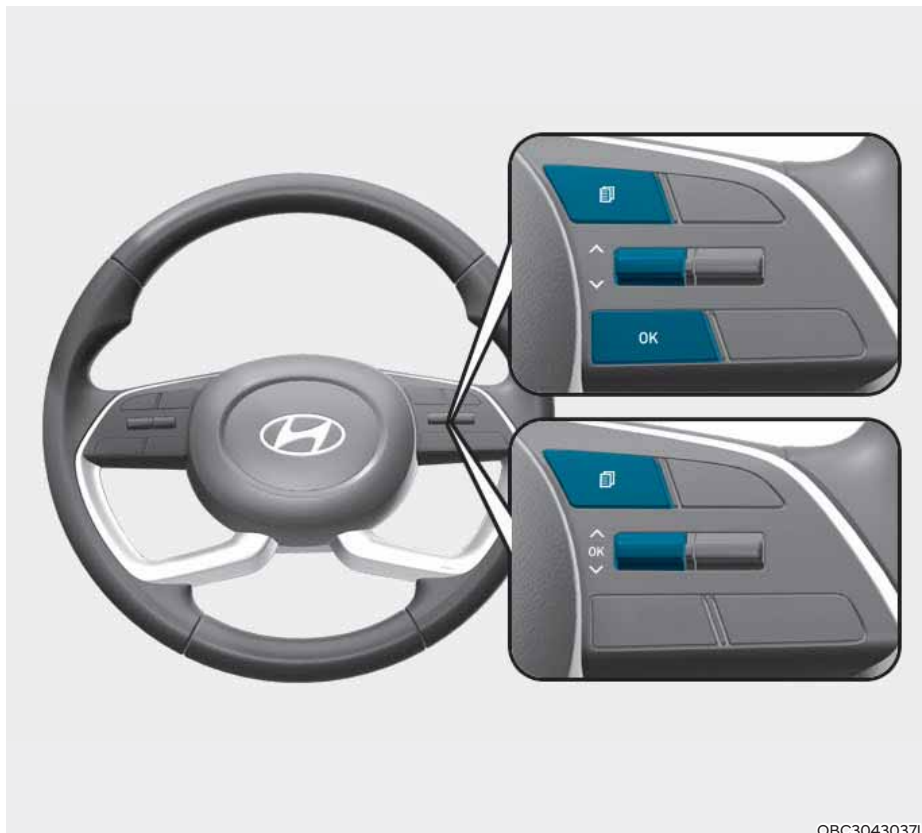

OBC3043037L

■ N line

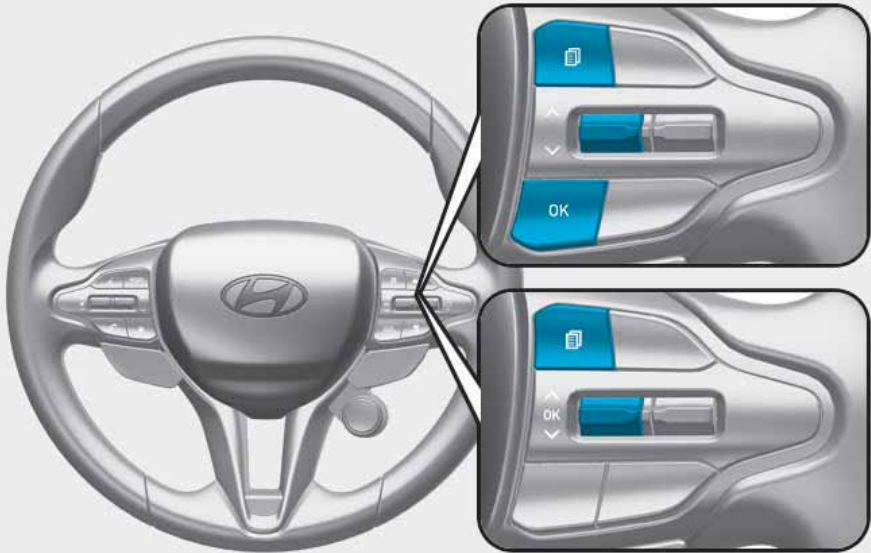

OBC3043051L

Galima keisti prietaisų skydelio rodymo režimus valdymo jungikliais.

Jungiklis	Veiksmas	Funkcija
	Paspausti	REŽIMO klavišas vaizdo režimams keisti.
	Paspausti	AUKŠTYN / ŽEMYN klavišas elementams universaliame režime ir parinkčių meniu keisti.
OK	Paspausti	PARINKIMO / ATSTATOS klavišas jeiti į parinkčių meniu.
	Paspausti ir palaikyti	PARINKIMO / ATSTATOS klavišas pagalbos informacijai gauti ir pasirinktam elementui iš naujo nustatyti.

Vaizdo režimai

Vaizdo režimai	Funkcija
Universalus režimas	Universaliame režime rodoma važiavimo informacija, pvz., nuvažiuotas atstumas, degalų sąnaudos ir pan.
Vairavimo pagalba	Vairavimo pagalbos režime rodoma automobilio vairavimo pagalbos sistemų būseną.
Nuosekli navigacija	Nuoseklios navigacijos režime rodoma navigacijos būseną.

Informacija gali skirtis, priklausomai nuo jūsų automobilyje esančių funkcijų.

Universalus režimas

Universaliame režime \wedge , \vee (AUKŠTYN / ŽEMYN) klavišu galite keisti elementus toliau nurodyta tvarka.

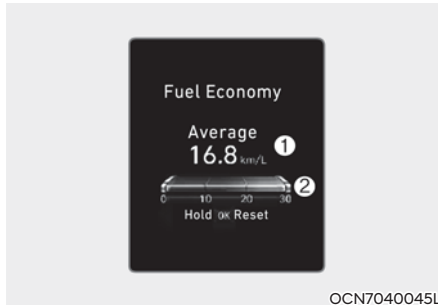

OCN7040045L

Fuel economy (degalų sąnaudos)

Rodomas vidutinės degalų sąnaudos (1) ir momentinės degalų sąnaudos (2).

- Rankinė duomenų atstata
Jei rankiniu būdu norite atnaujinti vidutinių degalų sąnaudų duomenis, paspauskite ir ilgiau nei 1 sekundę palaikykite nuspaudę OK klavišą ant vairo, kai ekrane rodomos vidutinės degalų sąnaudos.
- Automatinė atstata
Jei norite, kad vidutinių degalų sąnaudų duomenys būtų atnaujinami automatiškai, informacinės pramoginės sistemos ekrane nuostatų meniu pasirinkite „After Ignition“ (įjungus uždegimą) arba „After Refueling“ (įpylus degalų) režimą.

- After ignition (įjungus uždegimą): kai variklis būna išjungtas 4 valandas ar ilgiau, vidutinių degalų sąnaudų duomenys atnaujinami automatiškai.
- After Refueling (įpylus degalų): vidutinių degalų sąnaudų duomenys atnaujinami automatiškai, įpylus 6 litrus (1,6 galono) ar daugiau degalų ir pavažiavus didesniu nei 1 km/val. (1 mylios/val.) greičiu.

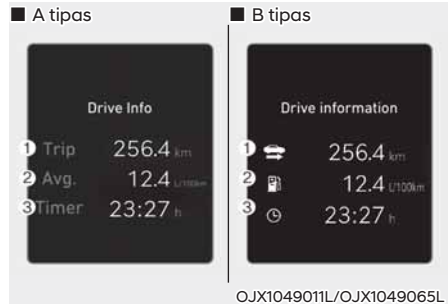

OJX1049011L/OJX1049065L

Driving info (važiavimo informacija)

Rodomas nuvažiuotas atstumas (1), vidutinės degalų sąnaudos (2) ir bendras važiavimo laikas (3).

Duomenys perskaičiuojami kiekvieną kartą užvedus variklį. Vis dėlto, kai variklis būna išjungtas 4 valandas ar ilgiau, važiavimo informacijos duomenys atnaujinami automatiškai.

Atstatai rankiniu būdu paspauskite ir ilgiau nei 1 sekundę palaikykite nuspaudę OK klavišą ant vairo, kai ekrane rodoma važiavimo informacija.

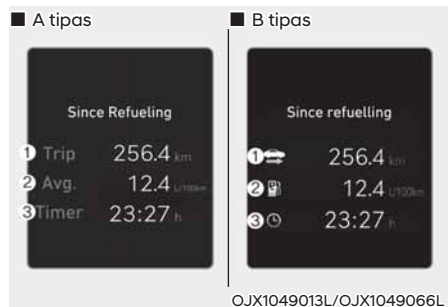

OJX1049013L/OJX1049066L

Since refuel(l)ing (įpylus degalų)

Rodomas nuvažiuotas atstumas (1), vidutinės degalų sąnaudos (2) ir bendras važiavimo laikas (3) po degalų įpylimo į automobilį.

Atstatai rankiniu būdu paspauskite ir ilgiau nei 1 sekundę palaikykite nuspaudę OK klavišą ant vairo, kai ekrane rodomas „Įpylus degalų“ režimas.

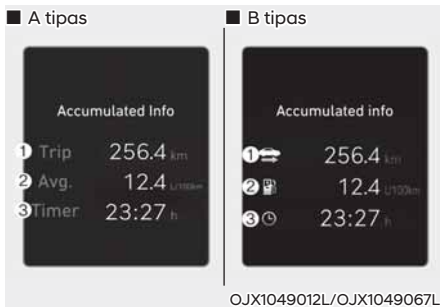

Accumulated info (suvestinė informacija)

Rodoma suvestinė informacija apie nuvažiuotą atstumą (1), vidutines degalų sąnaudas (2) ir bendrą važiavimo laiką (3). Ši informacija sumuojama nuo paskutinės atstatos.

Atstatai rankiniu būdu paspauskite ir ilgiau nei 1 sekundę palaikykite nuspaudę OK klavišą ant vairo, kai ekrane rodoma suvestinė informacija.



Skaitmeninis spidometras

Skaitmeninis spidometras rodo automobilio greitį.

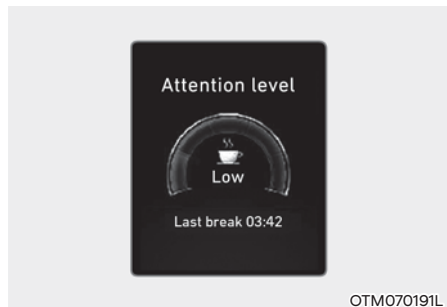

Attention level (dėmesio lygmuo) (jei yra)

Rodomas vairuotojo dėmesio lygmuo pagal jo vairavimo stilių.

Daugiau apie tai skaitykite 7 dalies skyriuje „Vairuotojo budrumo sekimas (DAW)“.

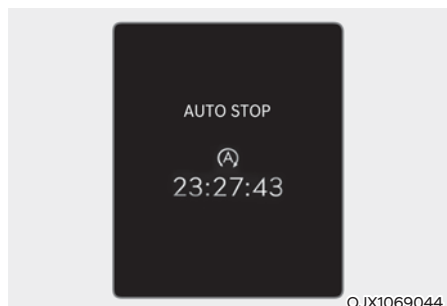

Auto stop (automatinio išjungimo laikas) (jei yra)

Šiame režime rodomas po automatinio sustabdymo praėjęs laikas, kai variklį išjungė „Idle Stop and Go“ sistema.

Daugiau apie tai skaitykite 6 dalies skyriuje „Idle Stop and Go (ISG) sistema“.



Variklio temperatūra (jei įranga sumontuota)

Variklio aušinimo skysčio temperatūros matuokis rodo dirbančio variklio aušinimo skysčio temperatūrą.

Papildomos informacijos rodymas

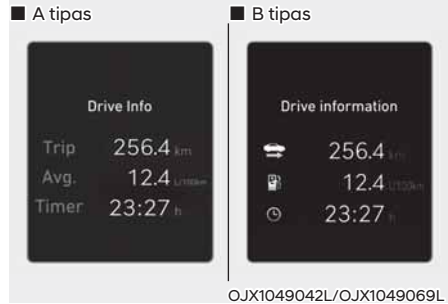

Drive info / Drive information (važiavimo informacija)

Važiavimo informacija rodoma 4 sekundes išjungus variklį.

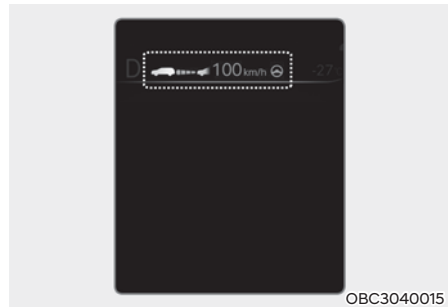

Vairavimo pagalbos informacija

Rodoma rankinės pagalbinės greičio ribojimo, greičio palaikymo, išmaniosios greičio palaikymo, laikymosi važiavimo juostoje ir kt. sistemų einamoji būseną.

Vairavimo pagalbos vaizdo režimas



Pasirinkus šį vaizdo režimą, ekrane rodoma rankinės pagalbinės greičio ribojimo, greičio palaikymo, išmaniosios greičio palaikymo, laikymosi važiavimo juostoje ir kt. sistemų einamoji būsena.

Daugiau apie kiekvieną sistemą skaitykite 7 dalyje.

Nuoseklios navigacijos vaizdo režimas

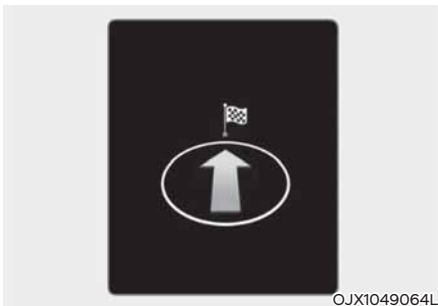

Pasirinkus šį vaizdo režimą, ekrane rodoma nuosekli navigacija ir informacija apie iki kelionės tikslo likusį atstumą ir laiką.

Automobilio nuostatos (informacinė pramoginė sistema)

Šiame režime vairuotojas gali nusistatyti įvairiausias nuostatas, įskaitant durų atrakcinimo ir užrakinimo funkcijas, komforto funkcijas, pagalbos vairuotojui funkcijas ir pan.

Vehicle Settings (automobilio nuostatų meniu)

1. Pagalba vairuotojui
2. Speed limit (greičio ribojimas)
3. Prietaisų skydelis
4. Žibintai
5. Durys
6. Komfortas
7. Numatytosios nuostatos

Informacija gali skirtis, priklausomai nuo jūsų automobilyje esančių funkcijų.

ĮSPĖJIMAS

Nebandykite reguliuoti automobilio nuostatų vairuodami. Gali būti sunkiau susikaupti vairavimui, todėl galite pakliūti į avariją.

Automobilio nuostatų keitimas



1. Paspauskite mygtuką SĄRANKA pagrindinėje klaviatūroje.



2. Pasirinkite „Vehicle“ (automobilis) ir pakeiskite pageidaujimą nuostatą.

Informacija

Informacinė pramoginė sistema gali pasikeisti, atnaujinus programinę įrangą. Daugiau informacijos rasite informacijos pramoginės sistemos pateiktame vadove ir glaustose instrukcijose.

5. Komforto funkcijos

Patekimas į automobilį	5-4
Raktas su nuotoliniu valdymu	5-4
Išmanusis raktas	5-7
Imobilizavimo sistema	5-12
Durų užraktai	5-13
Durų užraktų valdymas iš lauko	5-13
Durų užraktų valdymas iš vidaus	5-15
Automatinio durų užrakinimo ir atrakinimo funkcijos	5-16
Galinių durų užraktai vaikams apsaugoti	5-17
Kaip užrakinti duris avariniu atveju	5-17
Įspėjimo apie keleivius ant galinės sėdynės sistema (ROA)	5-18
Apsaugos nuo vagysčių sistema	5-19
Vairo	5-20
Varikliu varomo vairo stiprintuvo (MDPS)	5-20
Vairo pasvirimo kampo ir aukščio reguliavimas	5-21
Vairo šildymas	5-22
Garso signalas	5-22
Veidrodėliai	5-23
Galinio vaizdo veidrodėlis salone	5-23
Išoriniai galinio vaizdo veidrodėliai	5-24
Langai	5-27
Elektra valdomi langai	5-27
Stoglangis	5-33
Variklio dangtis	5-37
Variklio dangtis	5-37
Pakeliamos galinės durys	5-38
Avarinis pakeliamo bagažinės dangčio atidarymas	5-40
Degalų įpylimo angos dangtelis	5-40
Išoriniai žibintai	5-43
Pagalbinė tolimųjų šviesų valdymo sistema (HBA)	5-50
Pagalbinės tolimųjų šviesų valdymo sistemos nustatymai	5-50
Pagalbinės tolimųjų šviesų valdymo sistemos veikimas	5-51
Pagalbinės tolimųjų šviesų valdymo sistemos sutrikimas ir apribojimai	5-51

Salono apšvietimas.....	5-53
Valytuvai ir apliejikliai	5-55
Priekinio stiklo valytuvai	5-55
Priekinio stiklo apliejikliai	5-56
Galinio lango valytuvo ir apliejiklio jungiklis.....	5-57
Rankinė klimato kontrolės sistema.....	5-58
Šildymas ir oro kondicionavimas	5-59
Sistemos veikimas.....	5-63
Sistemos techninė priežiūra	5-65
Automatinė klimato kontrolės sistema.....	5-67
Automatinis šildymas ir oro kondicionavimas.....	5-68
Rankinis šildymas ir oro kondicionavimas.....	5-69
Sistemos veikimas.....	5-73
Sistemos techninė priežiūra	5-76
Priekinio stiklo šildymas ir džiovinimas	5-78
Rankinė klimato kontrolės sistema	5-78
Automatinė klimato kontrolės sistema	5-79
Automatinė priekinio stiklo džiovinimo sistema (tik su automatine klimato kontrolės sistema.....	5-80
Lango šildytuvai.....	5-81
Daiktų dėtuvės	5-83
Centrinė dėtuvė.....	5-83
Pirštinių dėtuvė.....	5-84
Salono įranga	5-85
Peleninė	5-85
Puodelio laikiklis.....	5-85
Pasislenkanti atrama rankai.....	5-86
Skydelis nuo saulės	5-86
Papildomų įrenginių maitinimo lizdas	5-87
USB įkroviklis	5-88
Belaidė mobiliųjų telefonų įkrovimo sistema	5-88
Laikrodis.....	5-91
Kabliukai rūbams.....	5-91
Grindų kilimėlio laikiklis (-iai)	5-92
Bagažo tinklelis (laikikliai).....	5-93
Bagažo skyriaus uždangalas.....	5-93

5. Komforto funkcijos

Išorės įranga	5-94
Stogo bagažinės laikikliai.....	5-94
Informacinė pramoginė sistema.....	5-95
USB lizdas	5-95
Antena	5-95
Garso sistemos valdymo klavišai ant vairo.....	5-96
Balso atpažinimas	5-98
Bluetooth® belaidė laisvų rankų įrangos technologija	5-98
Kaip veikia automobilio radijo imtuvas.....	5-99

PATEKIMAS Į AUTOMOBILĮ

Raktas su nuotoliniu valdymu (jei yra)



Jūsų HYUNDAI naudojamas raktas su nuotoliniu valdymu, kuriuo galima užrakinti ar atrakinti duris (ar pakeliamas galinės duris) ir netgi užvesti variklį.

- (1) Durelių užraktas
- (2) Durų atrakinimas
- (3) Pakeliamų galinių durų atrakinimas

Užrakinimas

Norint užrakinti:

1. Uždarykite visas duris, variklio dangtį ir pakeliamas galines duris.
2. Paspauskite rakto su nuotoliniu valdymu durų užrakinimo mygtuką (1).
3. Durys užsirakins. Avariniai žibintai mirktelės vieną kartą. Be to, užsilenks ir išoriniai galinio vaizdo veidrodėliai, jei ši funkcija pasirinkta prietaisų skydelio rodymo asmeninių nustatymų režime. Daugiau apie tai skaitykite 4 dalies skyriuje „Prietaisų skydelio rodymo“.
4. Įsitikinkite, ar durys užrakintos, patikrindami durų užrakto mygtuko automobilio viduje padėtį.



ĮSPĖJIMAS

Nepalikite automobilyje raktų, jei jame lieka vieni vaikai. Įkišę raktą į užvedimo jungiklį vaikai gali atidarinėti elektra valdomus langus ar žaisti su kitais valdymo įtaisais ir netgi pajudėti automobiliu iš vietos, kas gali sukelti mirtiną pavojų.

Atrakinimas

Norint atrakinti:

1. Paspauskite rakto su nuotoliniu valdymu durų atrakinimo mygtuką (2).
2. Durys atsirakins. Avariniai žibintai mirktelės du kartus. Be to, atsilenks ir išoriniai galinio vaizdo veidrodėliai, jei ši funkcija pasirinkta prietaisų skydelio rodymo asmeninių nustatymų režime. Daugiau apie tai skaitykite 4 dalies skyriuje „Prietaisų skydelio rodymo“.



Informacija

Atrakinus duris, jos automatiškai užsirakins po 30 sekundžių, jeigu nebus atidarytos.

Pakeliamų galinių durų atrakinimas

Norint atrakinti:

1. Paspauskite ir ilgiau nei vieną sekundę palaikykite nuspaudę rakto su nuotoliniu valdymu pakeliamų galinių durų atrakinimo mygtuką (3).
2. Avariniai žibintai mirktelės du kartus. Jei atidaromos ir vėl uždaromos tik pakeliamos galinės duris, jos užsirakins automatiškai.



Informacija

- Jei galinis bortas yra atrakintas, jis bus automatiškai užrakintas.
- Ant mygtuko yra žodis „HOLD“. Tai reiškia, kad mygtuką reikia laikyti nuspaudus ilgiau nei vieną sekundę.

Užvedimas

Daugiau informacijos rasite 6 dalies skyriuje „Užvedimo jungiklio raktas“.

PASTABA

Kad nesugadintumėte rakto su nuotoliniu valdymu:

- Saugokite raktą nuo vandens ar kitų skysčių ir ugnies. Jei rakto su nuotoliniu valdymu vidus sušlampa (apipiltas gėrimu arba nuo drėgmės) arba perkaista, jo elektros grandinė gali sugesti, o automobilio garantija šiam gedimui negalios.
- Stenkitės rakto nenumesti ant žemės ir nemėtykite jo.
- Saugokite raktą nuo ekstremalių temperatūrų.

Paprastas raktas

■ A tipas



■ B tipas



Jeigu raktas su nuotoliniu valdymu normaliai neveikia, duris galite užrakinti ir atrakinti su paprastu raktu.

B tipas

Jei norite atlenkti raktą, paspauskite fiksavimo mygtuką, ir raktas atsilenks automatiškai.

Jei norite užlenkti raktą, lenkite jį pirštais, kartu spausdami fiksavimo mygtuką.

PASTABA

Nebandykite sulenkti rakto, nenuspaudę fiksavimo mygtuko. Tai gali pakenkti raktui.

Atsargumo priemonės naudojant raktą su nuotoliniu valdymu

Raktas su nuotoliniu valdymu gali neveikti dėl šių priežasčių:

- Raktas įkištas į užvedimo jungiklį.
- Esate už veikimo spindulio (apie 30 m) ribų.
- Rakto su nuotoliniu valdymu baterija išsikrovė.
- Signalą gali blokuoti kiti automobiliai ar kliūtys.
- Oras yra labai šaltas.
- Raktas su nuotoliniu valdymu yra arti radijo bangų siųstuvo, tokio kaip radijo stotis ar oro uostas, kuris gali trukdyti rakto su nuotoliniu valdymu darbui.

Jei raktas su nuotoliniu valdymu tinkamai neveikia, duris atidarykite ir uždarykite su paprastu raktu. Jei raktas su nuotoliniu valdymu kelia problemų, kreipkitės į įgaliotąjį HYUNDAI atstovą.

Jei raktas su nuotoliniu valdymu yra arti jūsų mobiliojo telefono, rakto signalą gali blokuoti įprastiniai telefono veikimo signalai. Tai ypač svarbu, kai telefonu skambinama, atsiliepiama, rašomos žinutės ir (ar) siunčiami ar priimami elektroniniai laiški. Nelaikykite rakto su nuotoliniu valdymu ir mobiliojo telefono vienoje kelnų ar striukės kišenėje ir stenkitės tarp šių prietaisų išlaikyti pakankamą atstumą.

i Informacija

Jeį už įrangos atitiktų reikalavimams atsakinga institucija aiškiai neaprobuoja pakeitimų ar modifikavimo, vartotojas neturi teisės naudoti tokios įrangos. Jei beraktė rakinimo sistema neveikia dėl to, kad buvo pakeista ar modifikuota, o pakeitimai nebuvo aiškiai patvirtinti už atitiktų reikalavimams atsakingos institucijos, automobilio gamintojo garantija negalioja.

PASTABA

Laikykite raktą su nuotoliniu valdymu atokiau nuo elektromagnetinių medžiagų, kurios blokuoja elektromagnetines bangas rakto paviršiuje.

Baterijos keitimas

Jei raktas su nuotoliniu valdymu tinkamai neveikia, pabandykite pakeisti bateriją naują.



OLM042302

Baterijos tipas: CR2032

Norint pakeisti bateriją:

1. Įkiškite ploną įrankį į plyšelį ir atsargiai atkelkite dangtelį.
2. Išimkite seną bateriją ir įdėkite naują. Patikrinkite, ar bateriją įdėjote tinkama puse.
3. Vėl uždėkite galinį rakto su nuotoliniu valdymu dangtelį.

Jei įtariate, kad raktas su nuotoliniu valdymu bent kiek pažeistas, ar kad jis tinkamai neveikia, rekomenduojama kreiptis į įgaliotąjį HYUNDAI atstovą.



ĮSPĖJIMAS

ŠIAME ĮRENGINYJE NAUDOJAMA SAGOS FORMOS BATERIJA.

Jei ličio sagos formos baterija nuryjama, ji gali per 2 valandas sukelti sunkių arba mirtinų sužeidimų. Laikykite akumuliatorių vaikams neprieinamoje vietoje.

Jei manote, kad baterijas nurijo arba jos pateko į bet kurią kūno ertmę, nedelsiant kreipkitės pagalbos į gydytoją.

i Informacija



Netinkamoje vietoje išmestas akumuliatorius gali pakenkti aplinkai ir žmonių sveikatai. Atiduokite panaudotas baterijas į tokių atliekų surinkimo vietas, numatytas pagal vietinius įstatymus.

Išmanusis raktas (jei yra)



OIB044179

Jūsų HYUNDAI naudojamas išmanusis raktas, kuriuo galima užrakinti ar atrakinti duris (ar pakeliamas galines duris) ir netgi užvesti variklį.

- (1) Durelių užraktas
- (2) Durų atrakinimas
- (3) Pakeliamų galinių durų atrakinimas

Užrakinimas



Norint užrakinti:

1. Uždarykite visas duris, variklio dangtį ir pakeliamas galines duris.
2. Turėkite su savimi išmanųjį raktą.
3. Paspauskite durų rankenos mygtuką arba išmaniojo rakto durų užrakinimo mygtuką.
4. Mirktelės avariniai žibintai. Be to, išorinis galinio vaizdo veidrodis užsilenks, jei prietaisų skydelyje per asmeninių nustatymų meniu yra pasirinkta „Komfortas → Pasitikimo veidrodėliai → Atrakinius duris“. Daugiau apie tai skaitykite 4 dalies skyriuje „Prietaisų skydelio rodymo“.
5. Patikrinkite, ar durys užrakintos, patraukdami išorinę durų rankeną.

Informacija

Durų rankenėlės mygtukai veiks tik tuo atveju, jeigu išmanusis raktas bus ne toliau kaip 0,7 ~ 1 m nuo išorinės durų rankenėlės.

Netgi nuspaudus išorinės durų rankenos mygtuką durys neužsirakins ir apie tris sekundes skambės įspėjamasis garsinis signalas, jei atsiranda bent viena iš toliau išvardintų aplinkybių:

- Išmanusis raktas yra automobilyje.
- Variklio užvedimo ir išjungimo mygtukas yra ACC arba ON padėtyje.
- Atidarytos bet kurios durys, išskyrus pakeliamas galines duris.



ĮSPĖJIMAS

Nepalikite automobilyje išmaniojo rakto, jei jame lieka vieni vaikai. Vaikai gali paspausti variklio užvedimo ir išjungimo mygtuką ir atidarinėti elektra valdomus langus ar žaisti su kitais valdymo įtaisais ir netgi pajudėti automobiliu iš vietos, kas gali sukelti mirtiną pavojų.

Atrakinimas



Norint atrakinti:

1. Turėkite su savimi išmanųjį raktą.
2. Paspauskite durų rankenos mygtuką arba išmaniojo rakto durų atrakinimo mygtuką.
3. Durys atsirakins. Avariniai žibintai mirktelės du kartus. Be to, išorinis galinio vaizdo veidrodys atsilenks, jei prietaisų skydelyje per asmeninių nustatymų meniu yra pasirinkta „Komfortas → Pasitikimo veidrodėliai → Atrakinius duris“. Daugiau apie tai skaitykite 4 dalies skyriuje „Prietaisų skydelio rodymo“.

i Informacija

- Durų rankenos mygtukas veiks tik tuo atveju, jeigu išmanusis raktas bus ne toliau kaip 1 m (40 colių) atstumu nuo išorinės durų rankenos. Kiti žmonės taip pat gali atidaryti duris, neturėdami išmaniojo rakto.
- Atrakinius duris, jos automatiškai užsirakins po 30 sekundžių, jeigu nebus atidarytos.

Pakeliamų galinių durų atrakinimas

Norint atrakinti:

1. Turėkite su savimi išmanųjį raktą.
2. Paspauskite ir ilgiau nei vieną sekundę laikykite nuspaudę pakeliamų galinių durų rankenos mygtuką arba išmaniojo rakto pakeliamų galinių durų atrakinimo mygtuką.
3. Avariniai žibintai mirktelės du kartus.

Jei atidaromos ir vėl uždaromos tik pakeliamos galinės duris, jos užsirakins automatiškai.

i Informacija

Atrakinius pakeliamas galines duris, jos automatiškai užsirakins po 30 sekundžių, jeigu nebus atidarytos.

Užvedimas

Jūs galite užvesti variklį neįkišdami į spynele rakto. Daugiau informacijos rasite 6 dalies skyriuje „Variklio užvedimo ir išjungimo mygtukas“.

PASTABA

Kad nesugadintumėte išmaniojo rakto:

- Nelaikykite išmaniojo rakto prie vandens, kitų skysčių ar ugnies. Jei išmaniojo rakto vidus sušlampa (apipiltas gėrimu arba nuo drėgmės) arba perkaista, jo elektros grandinė gali sugesti, o automobilio garantija šiam gedimui negalios.
- Nenumeskite išmaniojo rakto ant žemės ir nemėtykite jo.
- Saugokite išmanųjį raktą nuo ekstremalių temperatūrų.

PASTABA

Visuomet pasiimkite su savimi išmanųjį raktą išlipdami iš automobilio. Palikus išmanųjį raktą netoli automobilio gali išsikrauti automobilio akumuliatorius.

Paprastas raktas

Jeigu išmanusis raktas normaliai neveikia, duris galite užrakinti ir atrakinti su paprastu raktu.



Paspauskite ir laikykite nuspaudę fiksavimo mygtuką (1) ir ištraukite paprastą raktą (2). Įkiškite raktą į raktų spynelę durų rankenoje.

Jei norite įdėti raktą atgal, įstatykite jį į angą ir stumkite, kol išgirsite spragtelėjimą.

Pametus išmanųjį raktą

Vienam automobiliui galima užregistruoti daugiausiai du išmaniuosius raktus. Jei išmanųjį raktą pamesite, rekomenduojama nedelsiant atvežti automobilį ir likusį raktą pas įgaliotąjį HYUNDAI atstovą arba atvilkti automobilį, jei tai būtina.

Atsargumo priemonės naudojantis išmaniuoju raktu

Išmanusis raktas gali neveikti dėl šių priežasčių:

- Išmanusis raktas yra arti radijo bangų šaltinio, tokio kaip radijo stotis ar oro uostas, kuris gali trukdyti siųstuvo darbui.
- Išmanusis raktas yra netoli dvipusio ryšio radijo telefono ar mobiliojo telefono.
- Netoli jūsų automobilio naudojamas kito automobilio išmanusis raktas.
- Jei jūsų langai yra užtamsinti, ypač naudojant metalinį lango atspalvį, tai gali trukdyti perdavimo dažniui, todėl sumažės išmaniojo rakto veikimo diapazoną.

Jei išmanusis raktas tinkamai neveikia, duris atidarykite ir uždarykite su paprastu raktu. Jei išmanusis raktas kelia problemų, kreipkitės į įgaliotąjį HYUNDAI atstovą.

Jei išmanusis raktas yra arti jūsų mobiliojo telefono, rakto signalą gali blokuoti įprastiniai telefono veikimo signalai. Tai ypač svarbu, kai telefonu skambinama, atsiliepiama, rašomos žinutės ir (ar) siunčiami ar priimami elektroniniai laiškai. Nelaikykite išmaniojo rakto ir mobiliojo telefono vienoje kelnų ar striukės kišenėje ir stenkitės tarp šių prietaisų išlaikyti pakankamą atstumą.

i Informacija

Jei už įrangos atitiktą reikalavimams atsakinga institucija aiškiai neaprobuoja pakeitimų ar modifikavimo, vartotojas neturi teisės naudoti tokios įrangos. Jei beraktė rakinimo sistema neveikia dėl to, kad buvo pakeista ar modifikuota, o pakeitimai nebuvo aiškiai patvirtinti už atitiktą reikalavimams atsakingos institucijos, automobilio gamintojo garantija negalioja.

PASTABA

Laikykite išmanųjį raktą atokiau nuo elektromagnetinių medžiagų, kurios blokuoja elektromagnetines bangas rakto paviršiuje.

Baterijos keitimas

OLFO44008

Jei išmanusis raktas tinkamai neveikia, pabandykite pakeisti jo bateriją nauja.

Baterijos tipas: CR2032

Norint pakeisti bateriją:

1. Atidarykite išmaniojo rakto galinį dangtelį.
2. Išimkite seną bateriją ir įdėkite naują. Patikrinkite, ar bateriją įdėjote tinkama puse.
3. Vėl uždėkite išmaniojo rakto galinį dangtelį.

Jei įtariate, kad išmanusis raktas yra bent kiek pažeistas ar tinkamai neveikia, rekomenduojame kreiptis į įgaliotąjį HYUNDAI atstovą.

ĮSPĖJIMAS

ŠIAME ĮRENGINYJE NAUDOJAMA SAGOS FORMOS BATERIJA.

Jei ličio sagos formos baterija nuryjama, ji gali per 2 valandas sukelti sunkių arba mirtinų sužeidimų. Laikykite akumuliatorių vaikams neprieinamoje vietoje.

Jei manote, kad baterijas nurijo arba jos pateko į bet kurią kūno ertmę, nedelsiant kreipkitės pagalbos į gydytoją.

i Informacija

Netinkamoje vietoje išmestas akumuliatorius gali pakenkti aplinkai ir žmonių sveikatai. Atiduokite panaudotas baterijas į tokių atliekų surinkimo vietas, numatytas pagal vietinius įstatymus.

Imobilizavimo sistema

Imobilizavimo sistema saugo jūsų automobilį nuo vagystės. Jei naudojamas netinkamai užprogramuotas raktas (ar kitas prietaisas), variklio degalų sistema užblokuojama.

Užvedimo jungiklį pasukus į ON padėtį, trumpam užsidega ir vėl užgęsta imobilizavimo sistemos indikatorius. Jei indikatorius pradeda mirksėti, tai reiškia, kad sistema neatpažįsta rakto kodo.

Išjunkite užvedimo jungiklį, pasukdami jį į LOCK/OFF padėtį, o po to vėl pasukite į ON padėtį.

Sistema gali neatpažinti jūsų rakto kodo, jeigu šalia rakto yra kitas raktas su imobilizatoriumi ar metalinis daiktas (pvz., rakto grandinė). Variklis gali neužsivesti, nes metaliniai daiktai gali trukdyti signalui pasiekti atsakiklį.

Jei sistema vistiek neatpažįsta rakto kodo, rekomenduojame kreiptis į įgaliotąjį HYUNDAI atstovą.

Nebandykite keisti šios sistemos konstrukcijos ar prijungti prie jos kitus prietaisus. Gali kilti problemų elektros sistemoje ir automobilis gali nevažiuoti.



ĮSPĖJIMAS

Saugodami automobilį nuo vagystės, automobilyje nepalikite atsarginių raktų. Imobilizatoriaus slaptažodis yra konfidenciali informacija, kurią reikia saugoti.

PASTABA

Automobilio rakte esantis atsakiklis yra svarbi imobilizavimo sistemos dalis. Jis veiks ilgai be problemų, jei bus saugomas nuo drėgmės, statinės elektros krūvių ir nemėtomas. Imobilizatoriaus sistemos veikimas gali sutrikti.

DURŲ UŽRAKTAI

Durų užraktų valdymas iš lauko

Paprastas raktas

■ Raktas su nuotoliniu valdymu



■ Išmanusis raktas



1. Paprastu raktu paspauskite svirtelę, kuri yra po dangteliu. (1)
2. Stumdami svirtelę taip, kad paprastas raktas neiškristų iš dangtelio angos, lėtai ją pakelkite į viršų ir nuimkite dangtelį. (2)
3. Nuėmus dangtelį paprastu raktu bus galima atrakinti ir užrakinti tik vairuotojo duris.
4. Norėdami atrakinti, sukite raktą link automobilio priekio, o norėdami užrakinti, sukite raktą link automobilio galo. (3)

Jei vairuotojo duris užrakiniate ar atrakinate raktu, automatiškai užsirakins ar atsirakins ir visos kitos durys.

Atrakintos durys atidaromos patraukus durų rankeną.

Uždarydami duris, pastumkite jas ranka. Patikrinkite, ar durys gerai užsidarė.

i Informacija

- Būkite atsargūs, kai užrakiniate duris paprastu raktu: taip galite atrakinti ir užrakinti tik vairuotojo duris.
- Jei visos durys užrakinamos paprastu raktu, visas jas užrakinkite centrinio durų užrakto jungikliu, kuris yra automobilio viduje. Atidarykite duris patraukdami vidinę vairuotojo durų rankeną, o po to duris uždarykite ir vairuotojo duris užrakinkite paprastu raktu.
- Kaip užrakinti duris iš automobilio vidaus skaitykite 5 dalies skyriuje „Durų užraktų valdymas iš vidaus“.

i Informacija

- Nuimdami dangtelį jo nepameskite ir nesubraižykite.
- Jei raktas dangtelis užšąla ir neatsidaro, atsargiai pajudinkite arba netiesiogiai pašildykite (pvz., priglaudę delną).
- Nespaukite durų ir durų rankenos pernelyg stipriai. Galite jas sugadinti.

Raktas su nuotoliniu valdymu

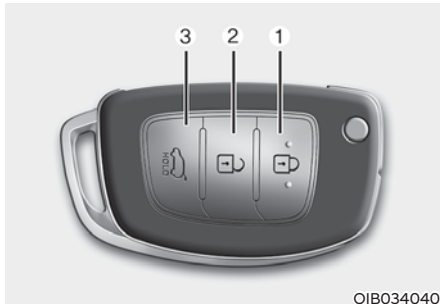

Norint duris užrakinti, paspauskite rakto su nuotoliniu valdymu durų užrakinimo mygtuką (1).

Norint duris atrakinti, paspauskite rakto su nuotoliniu valdymu durų atrakinimo mygtuką (2).

Atrakintos durys atidaromos patraukus durų rankeną.

Uždarydami duris, pastumkite jas ranka. Patikrinkite, ar durys gerai užsidarė.

i Informacija

- Kai oras šaltas ir drėgnas, dėl šalčio durų užraktai ir mechanizmai gali tinkamai neveikti.
- Jei durys kelis kartus greitai užrakinamos ir atrakinamos raktu arba durų užrakinimo jungikliu, kurį laiką sistema gali neveikti, taip apsaugodama elektros grandinę ir jos dalis nuo sugadinimo.

Išmanusis raktas



- (1) Durelių užraktas
- (2) Durų atrakinimas
- (3) Pakeliamų galinių durų atrakinimas

Durims užrakinti paspauskite išorinės durų rankenos mygtuką, turėdami su savimi išmanųjį raktą, arba paspauskite išmaniojo rakto durų užrakinimo mygtuką.

Durims atrakinti paspauskite išorinės durų rankenos mygtuką, turėdami su savimi išmanųjį raktą, arba paspauskite išmaniojo rakto durų atrakinimo mygtuką.

Atrakintos durys atidaromos patraukus durų rankeną.

Uždarydami duris, pastumkite jas ranka. Patikrinkite, ar durys gerai užsidarė.

i Informacija

- Kai oras šaltas ir drėgnas, dėl šalčio durų užraktai ir mechanizmai gali tinkamai neveikti.
- Jei durys kelis kartus greitai užrakinamos ir atrakinamos raktu arba durų užrakinimo jungikliu, kurį laiką sistema gali neveikti, taip apsaugodama elektros grandinę ir jos dalis nuo sugadinimo.

Durų užraktų valdymas iš vidaus

Su durų rankena



- Priekinės durys
Patraukus užrakintų durų vidinę rankeną (1), durys atsirakins ir atsidarys.
- Galinės durys
Patraukus užrakintų durų vidinę rankeną vieną kartą, durys atsirakins.
Patraukus vidinę durų rankeną dar kartą, durys atsidarys.

Su centrinio durų užrakto jungikliu

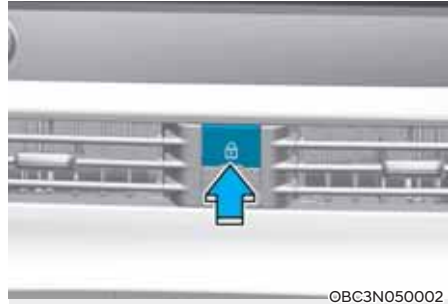

- Kai durys atrakintos:
 - Paspaudus centrinio durų užrakto užrakinimo jungiklį, visos automobilio durys užsirakins, o ant jungiklio užsidegs indikatorius.
 - Jei, spaudžiant jungiklį, atidaromos kurios nors durys, nei vienos durys neužsirakins.
- Kai durys užrakintos:
 - Paspaudus centrinio durų užrakto atrakinimo jungiklį, visos automobilio durys atsirakins.
 - Jei atrakinamos kurios nors durys, indikatorius ant centrinio durų užrakto jungiklio užges.

i Informacija

Atrakinus duris arba atidarius pakeliamas galines duris, indikatorius ant jungiklio mirksi maždaug vieną minutę.

ĮSPĖJIMAS

- Važiuojant automobiliu durys visuomet turi būti gerai uždarytos ir užrakintos. Jei durys neužrakintos, avarijos metu didėja pavojus būti išmestam iš automobilio.
- Netraukite vairuotojo ir keleivio durų vidinės rankenos automobiliui važiuojant.

ĮSPĖJIMAS

Nepalikite automobilyje be priežiūros senyvų žmonių, vaikų arba gyvūnų. Uždaras automobilis gali labai įkaisiti, todėl senesni žmonės, neprižiūrimi vaikai arba gyvūnai, kurie negali išeiti iš automobilio, gali mirti arba sunkiai nukentėti.

Vaikai gali įjungti automobilio prietaisus ir susižaloti arba juos gali nuskriausti kiti į automobilį įsibrovę asmenys.

ĮSPĖJIMAS

Visuomet pasirinkite savo automobilio saugumą.

Palikus neužrakintą automobilį, į jį gali kas nors patekti ir pavogti daiktus.

Jei norite apsaugoti savo automobilį, spausdami stabdžių pedalą pavarų svirtį perjunkite į N (neutralią) padėtį (automatinė pavarų dėžė ar pavarų dėžė su dviguba sankaba) arba į pirmos pavaros ar R (atbulinės eigos) padėtį (mechaninė pavarų dėžė), įjunkite stovėjimo stabdį, užvedimo jungiklį išjunkite į LOCK/OFF padėtį, uždarykite visus langus, užrakinkite visas duris ir visuomet pasiimkite su savimi automobilio raktą.

ĮSPĖJIMAS

Jei ilgai būsite automobilyje labai karštu ar šaltu oru, gali kilti pavojus jūsų sveikatai ar gyvybei. Neužrakinkite automobilio iš lauko, jei viduje yra žmonių.

ĮSPĖJIMAS

Atidarydami duris, kai prie jų kas nors artėja, galite padaryti žalą turtui arba žmonėms. Atidarydami duris apsidairykite, ar šalia nėra automobilių, motociklų, dviračių ar pėsčiųjų.

Automatinio durų užrakinimo ir atrakinimo funkcijos

Durų atrakinimo sistema su smūgio jutikliu (jei yra)

Kai paleidimo jungiklis yra ĮJUNGIMO padėtyje ir kai durys yra užrakintos, visos durys bus automatiškai atrakintos, jutikliui aptikus smūgį. Durys nebus atrakintos, jei neveiks durų užrakto mechanizmas arba baterija bus išsekusi.

Durų užrakinimo sistema su greičio jutikliu (jei yra)

Visos durys automatiškai užrakinamos, kai automobilis viršija 15 km/val. (9 mylių/val.) greitį.

Automatinio durų užrakinimo / atrakinimo funkcijas galima įjungti arba išjungti prietaisų skydelio ekrane asmeninių nustatymų režime. **Daugiau apie tai skaitykite 4 dalies skyriuje „Prietaisų skydelio rodymo“.** Jeigu jūsų automobilyje įrengta papildoma navigacijos sistema, informacijos ieškokite atskirai pridėdame informacinės pramoginės sistemos vadove.

Galinių durų užraktai vaikams apsaugoti



Užraktas vaikams apsaugoti neleidžia vaikams netyčia atidaryti galinių durų iš vidaus.

Jei automobilyje yra vaikų, naudokite galinių durų užraktą vaikams apsaugoti.

Užraktas vaikams apsaugoti yra kiekvienų galinių durų krašte. Kai užraktas vaikams apsaugoti yra užrakintoje padėtyje, patraukus vidinę durų rankeną, galinės durys neatsidarys.

Užraktui vaikams apsaugoti užrakinti įkiškite raktą (arba atsuktuvą) (1) į angą ir pasukite į užrakinimo padėtį.

Jei norite, kad galinės durys atsidarytų iš vidaus, atrakinkite užraktą vaikams apsaugoti.



ĮSPĖJIMAS

Jei vaikai netyčia atidarytų galines duris automobiliui važiuojant, jie gali iškristi iš automobilio. Jei automobilyje yra vaikų, visuomet naudokite galinių durų užraktus vaikams apsaugoti.

Kaip užrakinti duris avariniu atveju



Avariniu atveju (išsikrovus akumuliatoriui ir pan.), duris galite užrakinti naudodami avarinį užraktą.

1. Atidarykite duris
2. Įkiškite avarinį raktą į avarinį užraktą, esantį durelių gale, ir pasukite raktą horizontalia kryptimi.
3. Uždarykite dureles.

ĮSPĖJIMO APIE KELEIVIUS ANT GALINĖS SĖDYNĖS SISTEMA (ROA) (JEI YRA)

Ši funkcija apsaugo vairuotoją nuo pavojaus palikti keleivį ant galinės sėdynės.

Įspėjimo apie keleivius ant galinės sėdynės naudojimas

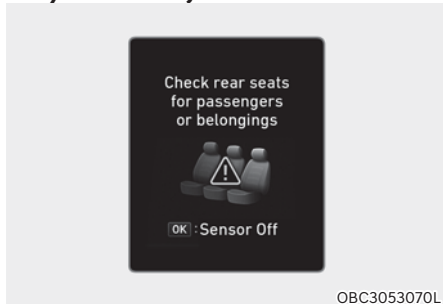

Kai vairuotojas išjungia variklį ir atidaro vairuotojo duris, kai galinės durys buvo atidarytos ir uždarytos, prietaisų skydelio ekrane pasirodys įspėjamasis pranešimas „Patikrinkite galines sėdynes, ar nėra keleivių arba daiktų“.

ĮSPĖJIMAS

Galinio keleivio įspėjamoji sistema nurodo vairuotojui patikrinti galines sėdynes, bet ji nepatikrina, ar yra daiktų arba keleivių. Visada patikrinkite galines sėdynes, palikdami automobilį.

Informacija

Jei vairuotojas išjungia variklį ir užrakina automobilio duris, registruojama galinių durų atidarymo ir uždarymo istorija.

Visgi signalas vėl gal nuskambėti, vos atidarius vairuotojo duris, jei ankstesnė galinių durų istorija neinicijuojama.

APSAUGOS NUO VAGYSČIŲ SISTEMA

Ši sistema padeda apsaugoti jūsų automobilį ir vertingus daiktus. Skambės garsinis signalas ir nuolat mirksės avariniai žibintai, atsiradus bet kuriai iš toliau išvardintų aplinkybių:

- Durys atidaromos nenaudojant rakto su nuotoliniu valdymu ar išmaniojo rakto.
- Galinės pakeliamos durys atidaromos nenaudojant rakto su nuotoliniu valdymu ar išmaniojo rakto.
- Atidaromas variklio dangtis.

Pavojaus signalas skamba 30 sekundžių, po to sistema vėl grįžta į parengties būseną. Norint pavojaus signalą išjungti, atrakinkite duris naudodami raktą su nuotoliniu valdymu arba išmanųjį raktą.

Apsaugos nuo vagysčių sistema automatiškai įsijungia po 30 sekundžių, užrakinus duris ir pakeliamas galines duris. Jei norite sistemą įjungti, išlipę iš automobilio raktu su nuotoliniu valdymu ar išmaniuoju raktu turite užrakinti duris ir pakeliamas galines duris, arba paspausti išorinių durų rankenų mygtuką, kai turite su savimi išmanųjį raktą.

Vieną kartą mirkstelės avariniai žibintai ir pasigirs garsinis signalas, pranešdami, kad sistema įsijungė.

Kai apsaugos sistema yra įjungta, atidarius bet kurias duris, pakeliamas galines duris ar variklio dangtį be rakto su nuotoliniu valdymu ar be išmaniojo rakto, skambės pavojaus signalas.

Apsaugos nuo vagysčių sistema neįsijungia, jei tinkamai neuždarytas variklio dangtis, pakeliamos galinės durys ar bet kurios kitos durys. Jei sistema neįsijungia, patikrinkite, ar tinkamai uždarytas variklio dangtis, pakeliamos galinės durys ar bet kurios kitos durys.

Nebandykite keisti šios sistemos konstrukcijos ar prijungti prie jos kitus prietaisus.

i Informacija

- Neįjunkite apsaugos nuo vagysčių sistemos, kol visi keleiviai neišlipo iš automobilio. Jei keleiviai dar lipa iš automobilio įjungus sistemą, skambės pavojaus signalas.
- Jei apsaugos nuo vagysčių sistemos negalite išjungti raktu su nuotoliniu valdymu ar išmaniuoju raktu, atrakinkite duris paprastu raktu ir pasukite užvedimo jungiklį į ON padėtį (raktas su nuotoliniu valdymu) arba užveskite variklį (išmanusis raktas) ir palaukite 30 sekundžių.
- Išjungus sistemą ir per 30 sekundžių neatidarius kurių nors durų ar pakeliamų galinių durų, sistema vėl įsijungia.

! ĮSPĖJIMAS

Apsaugos nuo vagysčių sistemai, rekomenduojama pasitarti su įgaliuoju HYUNDAI atstovu. Sistemą savavališkai perdarius ar pakeitus gali sutrikti jos veikimas. Tokiu atveju garantija netaikoma.



i Informacija

Automobiliuose, kuriuose yra apsaugos nuo vagysčių sistema, yra lipdukas su užrašu:

1. ĮSPĖJIMAS
2. SECURITY SYSTEM (APSAUGOS SISTEMA)

VAIRAS

Varikliu varomo vairo stiprintuvo (MDPS)

Ši sistema padeda vairuoti automobilį. Jei variklis išjungtas arba jei elektrinio stiprintuvo sistema nustoja veikti, automobilį galima vairuoti, tačiau tam reikės daugiau jėgos.

Be to, vairą pasukti sunkiau, didėjant automobilio greičiui, ir lengviau – greičiui mažėjant, kad vairą būtų galima geriau valdyti.

Jei normaliai važiuodami pastebite, kad vairuoti yra sunkiau nei įprastai, kreipkitės į įgaliotąjį HYUNDAI atstovą, kad patikrintų vairo stiprintuvą.

PASTABA

Jei varikliu varoma vairo stiprintuvo sistema veikia blogai, prietaisų skydelyje užsidegs įspėjamoji lemputė (⊕!). Tokiu atveju vairą yra sunkiau pasukti arba jis veikia nenormaliai. Rekomenduojame, kad sistemą kuo skubiau patikrintų įgaliotasis HYUNDAI atstovas.

i Informacija

Įprastai važinėdami automobiliu galite pastebėti šiuos dalykus:

- Iš karto po užvedimo jungiklio pasukimo į ON padėtį vairą sukti gali būti sunkiau, nes atliekamas MDPS sistemos tikrinimas. Tikrinimui pasibaigus, vairas turėtų sukti įprastai.
- Kai akumulatoriaus įtampa žema, vairas gali sukti sunkiau. Vis dėlto, tai laikinas reiškinys ir, įkrovus akumuliatorių, vairas suksis įprastai.
- Pasukus užvedimo jungiklį į ON arba LOCK/OFF padėtį, iš MDPS relės gali pasigirsti spragtelėjimas.
- Automobiliui sustojus ar važiuojant nedideliu greičiu, gali girdėtis stiprintuvo variklio triukšmas.
- Žemoje temperatūroje sukiojamas vairas gali kelti triukšmą. Temperatūrai pakilus, triukšmas pranyks. Tai normali būklė.
- Automobiliui stovint, vairui pasukti iki galo į dešinę arba į kairę reikia didesnės jėgos. Tai ne gedimas. Po kurio laiko vairą bus galima pasukti normalia jėga.

Vairo pasvirimo kampo ir aukščio reguliavimas (jei yra)

ĮSPĖJIMAS

Niekuomet važiuodami nereguliuokite vairo. Galite nesuvaldyti automobilio ir sukelti avariją, sunkiai ar mirtinai sužalodami žmones.

Informacija

Po reguliavimo kartais fiksavimo svirtis gali neužfiksuoti vairo.

Tai ne gedimas. Taip atsitinka, kai du dantračiai tinkamai nesusikabina. Tokiu atveju pakartokite vairo reguliavimo procedūrą ir dar kartą jį užfiksuokite.



Norint pakeisti vairo pasvirimo kampą ir aukštį:

1. Nulenkite fiksavimo svirtį (1).
2. Nustatykite vairą reikiamu kampu (2) ir į norimą aukštį (3, jei yra). Sureguliuokite vairą taip, kad jis būtų nukreiptas į jūsų krūtinę, o ne į veidą. Turite matyti rodiklius ir įspėjamąsias lemputes prietaisų skydelyje.
3. Gražinkite fiksavimo svirtį į pradinę padėtį ir užfiksuokite vairą.

Sureguliuavę vairą, pajudinkite jį aukštyn ir žemyn patikrindami, ar jis užsifiksavo.

PERSPĖJIMAS

Reguliuodami vairą aukšti stipriai jo nuspaukite ir netraukite, nes galite sugadinti mechanizmą.

Vairo šildymas (jei yra)

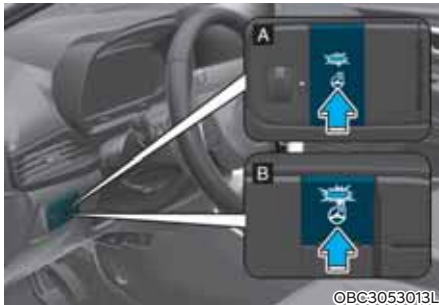

Kai variklis dirba, nustačius užvedimo jungiklį į ON padėtį ir paspaudus vairo šildymo mygtuką, vairo pradeda šilti. Ant mygtuko užsidegs indikatorius.

Vairo šildymui išjungti paspauskite mygtuką dar kartą. Indikatorius ant mygtuko užges.

i Informacija

Šildomas vairaratis automatiškai išsijungs praėjus maždaug 30 minučių nuo šildomo vairaračio įjungimo.

PASTABA

Neapvilkite vairo jokiais apmavais ar priedais. Apmovas ar priedas gali sugadinti vairo šildymo sistemą.

Garso signalas

■ A tipas



■ B tipas



Garso signalas skambės paspaudus signalo ženklų pažymėtą vietą ant vairo (žr. paveikslą). Signalas skambės tik tuo metu, kai ši vieta spaudžiama.

PASTABA

Garso signalui įjungti nedaužykite jo ir netrunkykite kumščiu. Nespauskite aštrių smailu daiktų.

VEIDRODĒLIAI

Galinio vaizdo veidrodēlis salone

Priēš vāžiuodami nustatytkite galinio vaizdo veidrodēlį taip, kad jo centre būtų pro galinį langą matomas vaizdas.

ĮSPĖJIMAS

Niekas neturi dengti jūšų matymo lauko. Nedėkite ant galinės sėdynės, bagažo skyriuje ar už galinių sėdynių galvos atramų jokių daiktų, kurie užstotų jums vaizdą per galinį langą.

ĮSPĖJIMAS

Kad išvengtumėte sunkių sužalojimų avarijos metu ar išsiskleidus saugos oro pagalvėms, nekeiskite galinio vaizdo veidrodėlio konstrukcijos ir nekeiskite jo plačiu veidrodėliu.

ĮSPĖJIMAS

NIEKUOMET vāžiuodami nereguliuokite veidrodėlio. Taip galite nesuvaldyti automobilio ir sukelti avariją.

PASTABA

Valykite veidrodėlį popierine servetėle ar panašia medžiaga, sudrėkinta stiklo valikliu. Nepurškite stiklo valiklio tiesiai ant veidrodėlio, nes skystis gali patekti į veidrodėlio vidų.

Galinio vaizdo veidrodėlio dienos ir nakties padėties (jei yra)



[A]: Dienos, [B]: Nakties

Nustatykite veidrodėlį prieš pradėdami vāžiuoti, kai dienos / nakties padėties svirtelė yra dienos padėtyje.

Vairuodami naktį, patraukite dienos / nakties padėties svirtelę į save, kad neakintų užpakalyje vāžiuojančių automobilių žibintų šviesos.

Atsiminkite, kad galinio vaizdo aiškumas sumažėja, kai veidrodėlis yra naktinėje padėtyje.

Elektrochrominis veidrodėlis (ECM) (jei yra)



OBC3050014

Elektrinis galinio vaizdo veidrodėlis automatiškai reguliuoja paskui važiuojančių automobilių žibintų atspindžio intensyvumą ar matomumą važiuojant tamsoje arba prietemoje.

Kai variklis dirba, atspindžio intensyvumas reguliuojamas automatiškai, naudojant galinio vaizdo veidrodėlyje įmontuotą jutiklį (1). Jutiklis nustato apšviestumo lygį aplink automobilį ir automatiškai sureguliuoja paskui važiuojančių automobilių žibintų atspindžio intensyvumą.

Kai įjungiamas atbulinės eigos pavarą (R), veidrodėlis automatiškai persijungia į ryškiausią nustatymą, kad vairuotojas geriau matytų, kas darosi už jo automobilio.

Išoriniai galinio vaizdo veidrodėliai



©AI3059018

Sureguliuokite veidrodėlių pasvirimo kampus prieš pradėdami važiuoti.

Jūsų automobilyje yra kairės ir dešinės pusių galinio vaizdo veidrodėliai.

Automobilių plovykloje arba važiuojant siaura gatve veidrodėlius galima apsaugoti juos užlenkiant.

Jei automobilio greitis yra didesnis nei 15 km/val., išoriniai galinio vaizdo veidrodėliai neužsilenks.

ĮSPĖJIMAS

- Kairysis ir dešinysis galinio vaizdo lauko veidrodis yra išgaubtas. Kai kuriose šalyse kairysis išorinis galinio vaizdo veidrodis taip pat išgaubtas. Tokiame veidrodėlyje matomi objektai yra arčiau, nei atrodo.
- Persirikiuodami į kitą eismo juostą, tikrąjį atstumą iki paskui jus važiuojančių automobilių tikrinkite, žiūrėdami į vidinį galinio vaizdo veidrodėlį arba pasukę galvą.

ĮSPĖJIMAS

Nereguliuokite ir nelenkite išorinių galinio vaizdo veidrodėlių važiuodami. Taip galite nesuvaldyti automobilio ir sukelti avariją.

PASTABA

- Nevalykite ledo nuo veidrodėlių gremžtuku, nes galite sugadinti stiklo paviršių.
- Jei veidrodėlis nejuda dėl to, kad užšalęs, nereguliuokite jo jėga. Ledą atitirpinkite tinkamu purškiamu atitirpinimo skysčiu (ne radiatoriaus antifrizu) arba karštame vandenyje sumirkyta kempine ar minkšta šluoste, arba pastatykite automobilį šiltoje vietoje ir palikite, kol ledas atitirps.

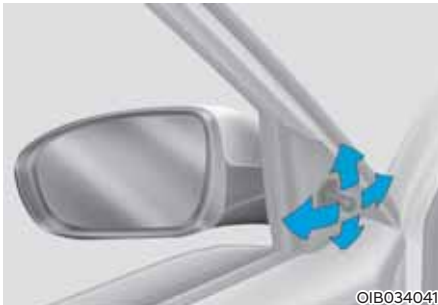
Galinio vaizdo veidrodėlių reguliavimas**Mechaninis (jeigu yra)**

Išorinis veidrodėlis reguliuojamas judinant valdymo svirtelę.

**Elektrinis (jei yra)**

Svirtelę (1) pastumkite į L (kairę) ar R (dešinę), pasirinkdami norimą galinio vaizdo veidrodėlį.

Veidrodėlių reguliavimo jungikliu pasirinktą veidrodėlį pakreipkite į viršų, apačią, kairę ar dešinę pusę.

PASTABA

- Pasiekę kraštinį reguliavimo kampą, veidrodėliai daugiau nejuda, bet varikliukas veikia tol, kol spaudžiamas reguliavimo jungiklis. Nespauskite jungiklio ilgiau, nei reikia, nes galite sugadinti varikliuką.
- Nereguliuokite išorinio galinio vaizdo veidrodėlio ranka, nes galite sugadinti varikliuką.

Išorinio galinio vaizdo veidrodėlio užlenkimas



Mechaninis (jeigu yra)

Išorinis galinio vaizdo veidrodėlis užlenkiamas paėmus už veidrodžio korpuso ir lenkiant link automobilio galo.



Elektrinis (jei yra)

Išorinis galinio vaizdo veidrodėlis gali būti sulenkiamas ir atlenkiamas spaudžiant jungiklį. Jei automobilio greitis yra didesnis nei 15 km/val., išoriniai galinio vaizdo veidrodėliai neužsilenks net paspaudus jungiklį.

Vis dėlto, paspaudus jungiklį jie atsilenks.

- Jei skydelio ekrane asmeninių nustatymų režime pasirenkama funkcija „Convenience → Welcome mirror → On door unlock“ (komfortas - pasitikimo veidrodėliai - atrakinius duris), išoriniai galinio vaizdo veidrodėliai automatiškai užsilenks arba atsilenks kaip aprašyta toliau:
 - Veidrodėlis užsilenks arba atsilenks užrakinus arba atrakinius duris išmaniuoju raktu.
 - Veidrodėlis užsilenks arba atsilenks užrakinus arba atrakinius duris mygtuku ant išorinės durų rankenos.
- Jeigu asmeninių nustatymų režime pasirenkama funkcija „Convenience → Welcome mirror → On door unlock“ (komfortas - pasitikimo veidrodėliai - atrakinius duris) ir „Convenience → Welcome mirror → On driver approach“ (komfortas - pasitikimo veidrodėliai - prisiartinus vairuotojui).

Jeigu jūsų automobilyje įrengta papildoma navigacijos sistema, informacijos ieškokite atskirai pridedamame informacinės pramuginės sistemos vadove.

PASTABA

Elektrinis išorinis galinio vaizdo veidrodėlis veikia ir tuomet, kai uždegimo jungiklis yra LOCK/OFF padėtyje.

Vis dėlto, nereguliuokite veidrodėlių ilgiau, nei to reikia, kai variklis išjungtas, kad neiškrautumėte akumuliatoriaus.

PASTABA

Nelenkite elektrinio išorinio galinio vaizdo veidrodėlio ranka. Dėl to variklis gali sugesti.

LANGAI

Elektra valdomi langai (jei yra)

■ Su vairu kaireje

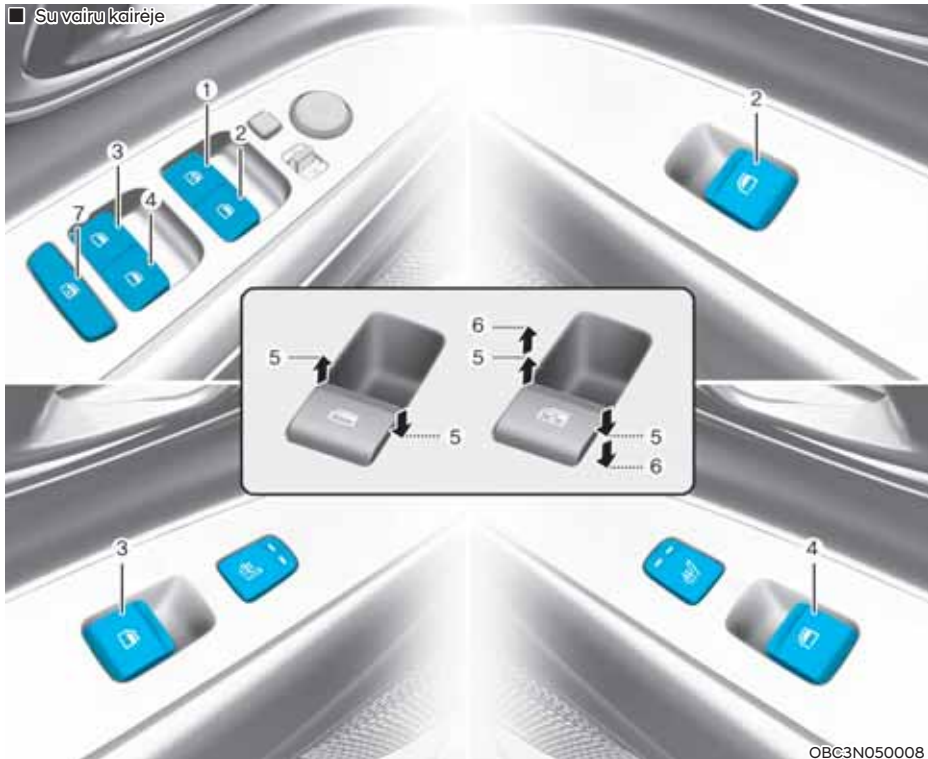

OBC3N050008

- (1) Vairuotojo durų elektra valdomo lango jungiklis*
- (2) Priekyje sėdinčio keleivio durų elektra valdomo lango jungiklis*
- (3) Galinių durų (dešinės pusės) elektra valdomo lango jungiklis*
- (4) Galinių durų (kairės pusės) elektra valdomo lango jungiklis*
- (5) Lango atidarymas ir uždarymas
- (6) Automatiškai elektra valdomas langas*
- (7) Elektra valdomų langų užrakinimo jungiklis*

*: jei yra

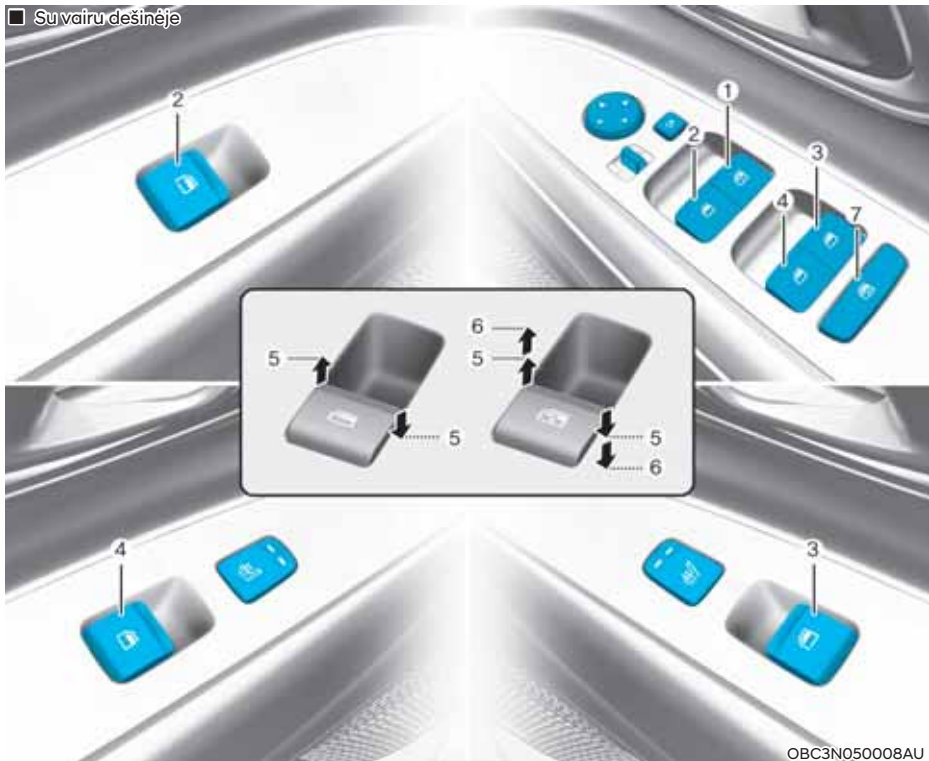

- (1) Vairuotojo durų elektra valdomo lango jungiklis*
- (2) Priekyje sėdinčio keleivio durų elektra valdomo lango jungiklis*
- (3) Galinių durų (dešinės pusės) elektra valdomo lango jungiklis*
- (4) Galinių durų (kairės pusės) elektra valdomo lango jungiklis*
- (5) Lango atidarymas ir uždarymas
- (6) Automatiškai elektra valdomas langas*
- (7) Elektra valdomų langų užrakinimo jungiklis*

*: jei yra

Norint langus nuleisti ir pakelti, uždegimo jungiklis turi būti ON padėtyje. Kiekvienose duryse yra elektra valdomo lango jungiklis, kuriuo valdomas tų durų langas. Vairuotojas gali naudotis elektrinių langų užrakinimo mygtuką, kuriuo užblokuojamas gale važiuojančių keleivių langų funkcionalumas. Užvedimo jungiklį paspaudus į ACC arba LOCK/OF padėtį, elektra valdomi langai veikia dar apie 3 sekundžių. Vis dėlto, atidarius priekines duris ir per šias 3 sekundžių elektra valdomi langai neveiks.



ĮSPĖJIMAS

Važiuodami neikiškite galvos, rankų ar kūno per langus, kad sunkiai ar net mirtinai nesusižalotumėte.



Informacija

- Kai oras šaltas ir drėgnas, elektra valdomi langai gali tinkamai neveikti dėl šalčio.
- Važiuojant atidarytais galiniais langais arba atidarytu (arba pusiau atidarytu) stoglangiu (jei yra), automobilyje gali girdėtis vėjo sukulto drebėjimo ar oro spūdumo keliamas triukšmas. Toks triukšmas yra normalus ir jį galima sumažinti ar pašalinti toliau nurodytais veiksmais. Jeigu triukšmas kyta nuleidus vieną ar abu galinius langus, maždaug per 2,5 cm (vieną colį) atidarykite abu priekinius langus.

Jei triukšmas atsiranda dėl atidaryto stoglangio, priverkite stoglangį.

Lango atidarymas ir uždarymas



Norėdami atidaryti ar uždaryti langą, nuspauskite arba pakelkite aukštyn atitinkamo jungiklio priekinę dalį iki pirmos fiksavimo padėties (5).

Automatinis lango pakėlimas ar nuleidimas (jei yra) (vairuotojo langas)



Trumpam nuspaudus lango jungiklį iki antros fiksavimo padėties (6), vairuotojo langas nusileidžia iki galo net atleidus jungiklį. Jei norite sustabdyti atsidarantį langą pageidaujamoje padėtyje, pakelkite aukštyn ir atleiskite jungiklį lango judėjimui priešinga kryptimi.

Elektra valdomų langų funkcijų atstatymas

Jei elektra valdomi langai tinkamai neveikia, automatinę langų valdymo sistemą reikia nustatyti iš naujo, atliekant šiuos veiksmus:

1. Pasukite užvedimo jungiklį į ON padėtį.
2. Uždarykite langą ir palaikykite pakelę elektra valdomo lango jungiklį bent vieną sekundę.

Jei elektra valdomi langai ir po jų funkcijų atstatymo tinkamai neveikia, rekomenduojame, kad sistemą patikrintų įgaliotasis HYUNDAI atstovas.



ĮSPĖJIMAS

Automatinio lango nuleidimo funkcija neįsijungs, iš naujo nustatant elektrinių langų sistemos parametrus. Prieš uždarydami langus, patraukite kūno dalis ir daiktus iš langų judėjimo kelio, kad nesugadintumėte automobilio ir nesusižalotumėte.

Automatinis nusileidimas (jei yra)



Jei automatiškai užsidarantis langas sutinka kliūtį, jis sustoja ir nusileidžia apie 30 cm (12 colių), kad šią kliūtį būtų galima pašalinti.

Jei langas aptinka kliūtį tuo metu, kai lango valdymo jungiklis yra laikomas pakeltoje padėtyje, langas nustoja kilti aukštin ir nusileidžia apie 2,5 cm.

Jei per 5 sekundes po to, kai langas nusileido dėl automatinio lango nusileidimo funkcijos, lango valdymo jungiklis bus keliamas aukštin, automatinio lango nusileidimo funkcija neveiks.



Informacija

Lango automatinio nusileidimo funkcija veikia tik tuomet, kai naudojama automatinio pakėlimo funkcija iki galo pakeliant jungiklį.



ĮSPĖJIMAS

Prieš uždarydami langus, patraukite kūno dalis ir daiktus iš langų judėjimo kelio, kad nesugadintumėte automobilio ir nesusižalotumėte.

Jei tarp lango stiklo ir viršutinio rėmo paklius mažesnis nei 4 mm (0,16 colio) skersmens daiktas, automatinė lango judėjimo krypties pakeitimo sistema gali neaptikti kliūtis, o langas nesustos ir nepradės judėti priešinga kryptimi.

PASTABA

Netvirtinkite prie langų jokių priedų. Dėl jų gali neveikti automatinio lango judėjimo krypties pakeitimo funkcija.

Elektra valdomo lango užrakinimo mygtukas



Vairuotojas gali išjungti galinių durų elektra valdomų langų jungiklius, paspausdamas elektra valdomų langų užrakinimo mygtukas.

Kai paspaudžiamas elektra valdomų langų užrakinimo mygtukas:

- Vairuotojas pagrindiniu elektra valdomų langų jungikliu gali valdyti visus langus.
- Priekyje sėdintis keleivis savo lango valdymo jungikliu valdo savo langą.
- Gale sėdintis keleivis savo lango valdymo jungikliu negali valdyti savo lango.

PASTABA

- **Vienu metu neatidarinkite ir neuždarininkite dviejų ar daugiau langų, nes galite sugadinti elektra valdomų langų sistemą. Tuo pačiu pailginsite saugiklio tinkamumo naudoti laiką.**
- **Niekuomet vienu metu nbandykite spausti pagrindinio jungiklio vairuotojo duryse ir kitose duryse esančio langų jungiklio priešingomis kryptimis. Langas sustos, ir negalėsite jo nei atidaryti, nei uždaryti.**

⚠ ĮSPĖJIMAS

- **NIEKADA nepalikite raktų automobilyje su dirbančiu varikliu, jei automobilyje paliekate vienus vaikus.**
- **NIEKADA nepalikite automobilyje vienu vaikų. Netgi labai maži vaikai gali netyčia priversti automobilį važiuoti, juos gali prispausti užsidarantys langai arba jie gali susižeisti patys ar sužeisti kitus.**
- **Prieš uždarydami langą patikrinkite, ar niekas neiškišęs plaštakas, rankas, galvos, ar kokio daikto.**
- **Neleiskite vaikams žaisti su elektra valdomais langais. Elektra valdomų langų užrakinimo jungiklis vairuotojo duryse turi būti UŽRAKINIMO padėtyje (įspaustas). Vaikui netyčia atidarius langą, gali įvykti rimta nelaimė.**
- **Automobiliui važiuojant, neikiškite pro langus galvos, rankų ar kūno.**

Nuotolinė langų atidarymo / uždarymo funkcija (jei įrengta)

■ A tipas



OBC3053068L

■ B tipas



OBC3053069L

Galite keisti lango padėtį, net išjungę variklį, paspausdami durų užrakinimo mygtuką (1) arba durų atrakinimo mygtuką (2).

- Paspauskite ir palaikykite durų užrakinimo mygtuką ilgiau nei 3 sekundes. Durys užsirakins, o langai judės aukščiau, kol spausite durų užrakinimo mygtuką.
- Paspauskite ir palaikykite durų atrakinimo mygtuką ilgiau nei 3 sekundes. Durys atsirakins, o langai judės žemyn, kol spausite durų atrakinimo mygtuką.

i Informacija

- Nuotolinio lango atidarymo / uždarymo funkcija veiks tik tada, kai sumontuoti saugūs elektriniai langai.
- Gali staiga nustoti veikti nuotolinė lango atidarymo / uždarymo funkcija, kai jūs pasitraukiate nuo automobilio, ją naudodami. Būkite arti automobilio, stebėdami lango pakėlimo lygį.
- Vienas iš langų gali nustoti veikti, kai lango funkcionalumui trukdo tam tikra jėga. Visgi kiti langai ir toliau veiks. Visi langai būtinai turi būti uždaryti.
- Atkreipkite dėmesį, kad durys atsirakina, kai langai atidaromi nuotoline langų atidarymo / uždarymo funkcija.

! ĮSPĖJIMAS

Prieš naudodamiesi nuotoline langų uždarymo funkcija visada gerai patikrinkite, ar nėra iškišta plaštaka, ranka, galva ar kitoks daiktas.

STOGLANGIS (JEI YRA)

Jei jūsų automobilyje yra stoglangis, jį galima atidaryti arba pakelti stoglangio valdymo svirtimi ant lubų.



©BC3053020L

Stoglangį galima valdyti tik tada, kai užvedimo jungiklis yra ĮJUNGIMO padėtyje.

Stoglangis veikia maždaug 3 minutes po to kai variklio užvedimo/sustabdymo mygtukas nustatomas į padėtį ACC arba LOCK/OFF.

Vis dėlto, atidarius priekines duris, stoglangis neveiks jau 3 minučių laikotarpyje.

ĮSPĖJIMAS

- Reguluokite stoglangį arba uždangą nuo saulės, kai automobilis sustabdytas. Galite nesuvaldyti automobilio ir sukelti eismo įvykį, sunkiai sužalodami žmones arba apgadindami turtą.
- Nepalikite įjungto variklio ir raktų automobilyje, jei jame lieka vieni vaikai. Neprižiūrimi vaikai gali atidarinti stoglangį ir sunkiai susižaloti.
- Nesėdėkite ant automobilio stogo. Galite susižaloti arba sugadinti automobilį.

PASTABA

Nenaudokite stoglangio, kai ant automobilio yra sumontuoti stogo laikikliai arba kai ant stogo vežamas bagažas.

Stoglangio užuolaida



OCN7050029

Uždanga nuo saulės užblokuokite tiesioginius saulės spindulius, patenkančius per stoglangio stiklą.

Ranka atitraukite arba užtraukite uždangą nuo saulės.

Informacija

Uždanga nuo saulės atsidaro automatiškai, kai atidaromas stoglangio stiklas, bet uždanga nuo saulės neužsidarys automatiškai, kai stoglangio stiklas uždaromas. Be to, negalima uždaryti vien tik uždangos nuo saulės, kai stoglangio stiklas yra atidarytas.

PASTABA

Netraukite uždangos nuo saulės aukščiau arba žemyn ir per daug netempkite, nes tokiu veiksmu galite pakenkti uždangai nuo saulės arba ją sugadinti.

Atidaryti / uždaryti pakeliant

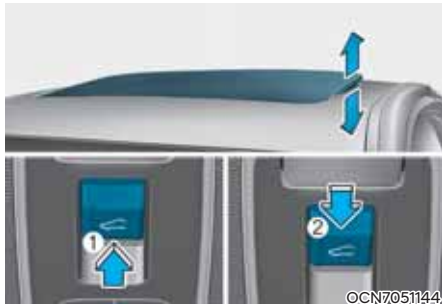

[1]: Atidaryti pakreipiant

[2]: Uždaryti pakreipiant

- Stumtelėkite stoglangio jungiklį aukštyn, kad stoglangio stiklas atsidarytų pakeliant.
- Stumtelėkite stoglangio jungiklį į priekį, kad stoglangio stiklas automatiškai užsidarytų.
- Stoglangio stiklas atsidaro arba užsidaro, jį pakreipiant, stumtelėjus jungiklį.

Norėdami bet kuriuo metu sustabdyti stoglangio judėjimą, stumtelėkite stoglangio jungiklį bet kuria kryptimi.

i Informacija

Stoglangio stiklas negali tuo pačiu metu atsidaryti pastumtas ir pakeltas. Negalima atidaryti pakeliant, kai stoglangio stiklas atidaromas stumiant, taip pat negalite atidaryti stumdami, kai stoglangis yra atidarytas pakeliant. Kai stoglangio stiklas yra visiškai uždarytas, jį atidarykite stumdami arba pakeldami.

Atidaryti / uždaryti stumiant

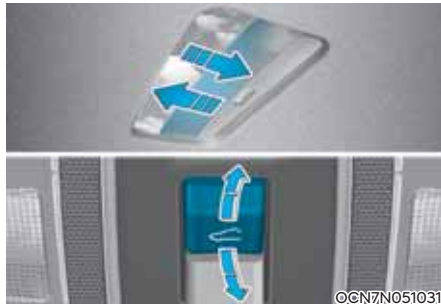

- Stumtelėkite stoglangio jungiklį atgal, kad uždanga nuo saulės ir stoglangio stiklas atsidarytų pastumtas.
- Stumtelėkite stoglangio jungiklį į priekį, kad užsidarytų tik stoglangio stiklas.
- Stumtelėkite stoglangio jungiklį į priekį arba atgal į pirmąją fiksavimo padėtį ir stoglangio stiklas judės tol, kol jungiklis nebus atleistas.
- Stumtelėkite stoglangio jungiklį į priekį arba atgal į antrąją fiksavimo padėtį, kad stoglangio stiklas veiktų automatiškai (automatinio slinkimo funkcija). Norėdami bet kuriuo metu sustabdyti stoglangio judėjimą, stumtelėkite stoglangio jungiklį bet kuria kryptimi.
- Stoglangio stiklas sustos pusiaukelėje (pirmojoje fiksavimo padėtyje), tada jis bus visiškai atidaromas. Norėdami visiškai atidaryti stoglangio stiklą, dar kartą atgal paspauskite stoglangio jungiklį. Šiuo metu stoglangio stiklas atsidaro tik tada, kai jungiklis yra spaudžiamas.

i Informacija

Kad važiuojant būtų mažesnis triukšmas dėl vėjo, rekomenduojame važiuoti atidarius stoglangį iki rekomenduojamos padėties, o ne visiškai atidarius.

Automatinis atitraukimas



Jei stoglangis pajaučia bet kokią kliūtį, kol jis automatiškai užsidaro, jis pasistums atvirkštine kryptimi, tada sustos tam tikroje padėtyje.

Automatinė atitraukimo funkcija gali neveikti, jei daiktas yra plonas arba minkštas, arba jei stoglangis yra uždarytas ranka.

⚠️ ĮSPĖJIMAS

- Prieš atidarydami ar uždarydami stoglangį, patikrinkite ar jam netrukdo kieno nors galva, kitos kūno dalys ar daiktai. Gali prispausti kūno dalis arba daiktus, todėl galite susižeisti arba sugadinti automobilį.
- Niekada specialiai nekiškite savo kūno dalių norėdami išbandyti automatinę atitraukimo funkciją. Stoglangio stiklas gali pakeisti kryptį, bet kyla pavojus susižeisti.

PASTABA

- Kai stoglangis yra visiškai atidarytas, uždarytas arba pakeltas, daugiau nespauskite stoglangio jungiklio. Galima sugadinti stoglangio variklį.
- Dėl nepertraukiamo naudojimo, pavyzdžiui, atidarant / uždarant stumiant, atidarant / uždarant pakeliant ir t. t. variklis arba stoglangio sistema gali sugesti.
- Reguliariai valykite susikaupusius dulkes nuo stoglangio bėgių.
- Kai stoglangis naudojamas ilgą laiką, gali atsirasti triukšmo dėl dulkių, susikaupusių tarp stoglangio ir automobilio korpuso. Atidarykite stoglangį ir reguliariai nuvalykite dulkes švairiu skudurėliu.
- Nebandykite atidaryti stoglangio, kai oro temperatūra neigiama arba stoglangis padengtas sniegu ar ledu. Stoglangis gali blogai veikti ir jis gali sugesti, jei bus atidaromas jėga.
- Neatidarykite stoglangio stiklo ir nevairuokite taip iš karto po lietaus arba automobilio plovimo. Transporto priemonės vidus gali sudrėkti nuo vandens.
- Važiuodami nedėkite jokio bagažo virš stoglangio. Automobilis gali būti sugadintas, jei jis staiga sustabdomas.

⚠️ ĮSPĖJIMAS

Važiuodami nekiškite savo galvos, rankų arba kūno pro stoglangį. Galima susižeisti, jei automobilis staiga sustabdomas.

Stoglangio valdymo atstata



Kartais gali reikėti atlikti stoglangio valdymo nustatymą į pradinę padėtį. Stoglangio valdymo nustatymą į pradinę padėtį gali tekti atlikti tokiomis aplinkybėmis:

- Kai atjungtas arba išsikrovė 12 voltų akumuliatorius
- Pakeitus stoglangio saugiklį
- Jeigu stoglangio vieno lietimo automatinis atidarymas / uždarymas tinkamai neveikia

Stoglangio valdymo nustatymo į pradinę padėtį procedūra:

1. Rekomenduojama nustatymą į pradinę padėtį atlikti, kai automobilio variklis veikia. Paleiskite automobilį pavarų perjungimo svirtį nustatę į padėtį P (stovėjimas).
2. Pasirūpinkite, kad stoglangio stiklas būtų visiškai uždarytas. Jeigu stoglangio stiklas atidarytas, stumkite valdymo jungiklį į priekį, kol stoglangio stiklas bus visiškai uždarytas.
3. Paleiskite valdymo jungiklį, kai stoglangio stiklas yra visiškai uždarytas.
4. Pastumkite valdymo jungiklį į priekį, kol stoglangis šiek tiek pasislinks. Tada paleiskite valdymo jungiklį.
5. Pastumkite per 5 sekundes stoglangio jungiklį į priekį ir laikykite, kol stoglangio stiklas atsidarys ir užsidarys. Nepaleiskite jungiklio, kol operacija nebus atlikta. Jeigu paleidžiate kontrolės jungiklį operacijos metu, dar kartą pradėkite procedūrą nuo 2 veiksmo.

Informacija

Jei stoglangio valdymo sistemos nenustatysite į pradinę padėtį po to, kai automobilio akumuliatorius buvo atjungtas ar išsikrovęs arba buvo perdegęs stoglangio saugiklis, stoglangis gali tinkamai neveikti.

Įspėjimas apie atidarytą stoglangį



Jei vairuotojas išjungia variklį, kai stoglangis ne iki galo uždarytas, kelias sekundes skambės įspėjamasis garsinis signalas, o prietaisų skydelio rodymo atsiras įspėjimas apie atidarytą stoglangį.

Išlipdami iš automobilio visiškai uždarykite stoglangį.

PERSPĖJIMAS

Patikrinkite, ar stoglangis yra visiškai uždarytas, kai paliecate automobilį.

Jei stoglangis atidarytas, į automobilio vidų gali patekti sniegas ar lietus, ir automobilio salonas sušlaps. Be to, atidarytas stoglangis taip pat masina vagis.

VARIKLIO DANGTIS

Variklio dangtis

Variklio dangčio atidarymas



1. Pastatykite automobilį ir įjunkite stovėjimo stabdį.
2. Atlaisvinkite dangtį, patraukę už atidarymo svirties. Dangtis šiek tiek pakils.



3. Eikite į automobilio priekį, šiek tiek pakelkite gaubtą, pastumkite į viršų pagalbinę gaubto atlaisvinimo svirtį (1), esančią gaubto centrinėje dalyje iš vidaus, ir pakelkite gaubtą (2).



4. Ištraukite atraminį strypą.
5. Paremkite atidarytą dangtį strypu.

ĮSPĖJIMAS

Atraminis strypas

- Po važiavimo variklio skyrius ir atraminis strypas bus įkaitę. Kad nenudegtumėte pirštų, atraminį strypą suimkite už plastiku padengtos vietos.
- Kai tikriname variklio skyrių, atraminis strypas turi būti gerai įstatytas į jam atremti skirtą angą. Taip apsisaugosite nuo variklio dangčio užkритimo ir galimo sužalojimo.

Variklio dangčio uždarymas

1. Prieš nuleisdami variklio dangtį patikrinkite:
 - Visų įpylimo angų dangteliai variklio skyriuje turi būti tinkamai užsukti.
 - Variklio skyriuje neturi likti pirštinių, skudurų ar kitokių degių medžiagų.
2. Nuleiskite atraminį strypą į jo vietą ir užfiksuokite, kad važiuojant netarškėtų.
3. Nuleiskite variklio dangtį iki pusės (kad liktų pakilęs apie 30 cm nuo uždarytos padėties) ir spustelėkite žemyn, kad užsitrenktų. Patikrinkite, ar variklio dangtis užsitrenkė.

Jeigu dangtį galima pakelti, jis gerai neužsidarė. Atidarykite jį iš naujo ir uždarykite su didesne jėga.

ĮSPĖJIMAS

- Prieš uždarydami variklio dangtį patikrinkite, ar niekas netrukdytų jam užsidaryti.
- Visuomet prieš važiuodami pakartotinai patikrinkite, ar dangtis užsitrenkė. Patikrinkite, ar prietaisų skydelyje nedega įspėjamoji lemputė ar pranešimas apie neuždarytą variklio dangtį. Važiuojant neužsitrenkęs variklio dangtis gali pakilti, o nieko nematydamas vairuotojas gali sukelti avariją.
- Nevažiuokite automobiliu su pakeltu variklio dangčiu, nes dėl riboto matimumo gali įvykti avarija, o dangtis gali nukristi ir susigadinti.

Pakeliamos galinės durys

Pakeliamų galinių durų atidarymas



- Pakeliamos galinės durys užrakinamos arba atrakinamos tuomet, kai visos durys užrakinamos arba atrakinamos raktu su nuotoliniu valdymu, išmaniuoju raktu arba centrinių durų užrakto jungikliu.
- Jei pakeliamos galinės durys atrakinotos, jas galima atidaryti paspaudus šių durų išorinę rankenėlę.

Informacija

Kai oras šaltas ir drėgnas, dėl šalčio durų užraktai ir mechanizmai gali tinkamai neveikti.

ĮSPĖJIMAS

Pakeliamos galinės durys atsидaro kildamos aukštyn. Atidarydami pakeliamas galines duris patikrinkite, ar šalia automobilio galo nėra kliūčių arba žmonių.

PASTABA

Prieš pradėdami važiuoti patikrinkite, ar gerai uždarytos pakeliamos galinės durys. Jų gerai neuždarę, galite sugadinti pakėlimo cilindrus ir tvirtinimo mechanizmą.

Pakeliamų galinių durų uždarymas

Norėdami uždaryti pakeliamas galines duris, nuleiskite jas ir užtrenkite. Patikrinkite, ar pakeliamos galinės durys gerai užsidarė.

ĮSPĖJIMAS

Saugokitės, kad uždaromos pakeliamos galinės durys neprispaustų pirštų, pėdų ar kitų kūno dalių.

PERSPĖJIMAS

Patikrinkite, ar nieko nėra tarp pakeliamų galinių durų skląščio ir spragtuko. Pašaliniai daiktai gali sugadinti skląstį.

ĮSPĖJIMAS

Išmetamosios dujos

Jei važiuosite neuždarytomis pakeliamomis galinėmis durimis, į automobilio vidų įtrauksite pavojingas išmetamąsias dujas, kurios gali sunkiai ar net mirtinai apnuodyti keleivius.

Jei reikia važiuoti atidarytomis pakeliamomis galinėmis durimis, atidarykite visas vėdinimo angas ir langus, kad į automobilį patektų daugiau oro.

ĮSPĖJIMAS

Važiuojant automobiliu pakeliamos galinės durys visada turi būti visiškai uždarytos. Neuždarius šių durų ar palikus jas praviras, į automobilio saloną gali patekti nuodingos išmetamosios dujos su anglies viendeginiu (CO) ir sunkiai ar net mirtinai apnuodyti.

ĮSPĖJIMAS

Bagažo skyrius

Bagažo skyriuje, kuriame nėra saugos priemonių, negalima vežti žmonių. Visi keleiviai turi būti prisisėgę saugos diržais, kad, įvykus avarijai ar staigiai stabdant, nesusižeistų.

ĮSPĖJIMAS

Nesiremkite į pakeliamas galines duris laikančias atramas (dujinius keltuvus). Deformavę šias dalis galite sugadinti automobilį ir sukelti grėsmę saugumui.

Avarinis pakeliamo bagažinės dangčio atidarymas



Automobilio viduje, bagažinės dangčio apačioje yra avarinio bagažinės dangčio atidarymo svirtis. Kai kažkas netikėtai užsirakina bagažo skyriuje, bagažo duris galima atidaryti taip:

1. Įstatykite į ertmę mechaninį raktą.
2. Pastumkite mechaninį raktą į dešinę.
3. Pastumkite aukštyn bagažo duris.



ĮSPĖJIMAS

- Avariniais atvejais turėkite omenyje avarinio galinio dangčio saugos atleidimo svirties vietą transporto priemonėje ir tai, kaip atidaryti galinį dangtį, jei netyčia užsirakinate bagažo skyriuje.
- Niekada neleiskite niekam būti automobilio bagažinėje. Bagažinė yra labai pavojinga vieta eismo įvykio atveju.
- Avarinio atidarymo svirtį naudokite tik avariniais atvejais. Elkitės itin atsargiai, ypač automobiliui važiuojant.

Degalų įpylimo angos dangtelis

Degalų įpylimo angos dangtelio atidarymas

5 durų, N-line



1. Išjunkite variklį.
2. Vairuotojo durys turi būti neužrakinotos.
3. Spustelėkite degalų įpylimo angos dangtelį ties trečios valandos padėtimi.



4. Atidarykite degalų įpylimo angos dangtelį (1).
5. Kad nuimtumėte degalų bako kamštį (2), pasukite jį prieš laikrodžio rodyklę. Gali pasigirsti šnypštimas, nes slėgis bako viduje susilygina su aplinkos slėgiu.
6. Įstatykite kamštį į degalų įpylimo angos dangtelį (3).

CUV



Degalų pylimo angos dangtelis atidaromas iš automobilio salono, naudojantis degalų pylimo angos dangtelio atidarymo svirtimi.

1. Sustabdykite variklį.
2. Patraukite aukštyn degalų pildymo angos dangtelį.



3. Atidarykite degalų įpylimo angos dangtelį (1).
4. Kad nuimtumėte degalų bako kamštį (2), pasukite jį prieš laikrodžio rodyklę. Gali pasigirsti šnypštimas, nes slėgis bako viduje susilygina su aplinkos slėgiu.
5. Įstatykite kamštį į degalų įpylimo angos dangtelį (3).

i Informacija

Jei degalų įpylimo angos dangtelis neatsidaro, nes užšalo, atsargiai jį pastuksenkite ar spustelėkite, kad ledą suskaldytumėte ir dangtelį atlaisvintumėte. Neplėškite dangtelio jėga. Jei reikia, papurškite aplink dangtelį tinkamu atitirpinimo skysčiu (nenaudokite radiatoriaus antifrizo) arba nuvarykite automobilį į šiltą vietą, kad ledas ištirptų.

Degalų įpylimo angos dangtelio uždarymas

1. Sukite degalų bako kamštį pagal laikrodžio rodyklę, kol išgirsite spragtelėjimą.
2. Uždarykite degalų įpylimo angos dangtelį ir patikimai užfiksuokite.

⚠ ĮSPĖJIMAS

Benzinas yra labai degus ir sprogus skystis. Nesilaikydami šių nurodymų galite SUNKIAI ar net MIRTINAI SUSIŽALOTI:

- Perskaitykite ir paisykite visų įspėjimų degalinėje.
- Prieš pildami degalus apžiūrėkite, kur degalinėje yra avarinis degalų užsukimo čiaupas, jei toks yra.
- Prieš paimdami degalų pylimo pistoletą, plika ranka palieskite kurią nors metalinę automobilio dalį, esančią atokiau nuo degalų pylimo angos, pistoleto ar kito benzino šaltinio, kad panaikintumėte statinį elektros krūvį, jei toks būtų susikaupęs.
- Pildami degalus, nekalbėkite mobiliuoju telefonu. Nuo mobiliojo telefono sukurtos elektros srovės ir (arba) elektromagnetinių laukų gali užsiliepsnoti degalų garai.

- Pradėję pilti degalus, nelipkite atgal į automobilį. Liečiant, trinant ar braukiant per įsielektrinančius daiktus ar medžiagas, gali susidaryti statinės elektros krūvis. Nuo statinės elektros iškvos gali užsiliepsnoti degalų garai. Jei reikia vėl įlipti į automobilį, dar kartą panaikinkite galimai pavojingą statinį elektros krūvį, plika ranka paliesdami metalinę automobilio dalį, esančią atokiau nuo degalų įpylimo angos, pistoleto ar kito benzino šaltinio.
- Pildami degalus, visuomet pavarų svirtį nustatykite į N (neutralią) padėtį (automatinė pavarų dėžė ar pavarų dėžė su dviguba sankaba) arba į pirmos pavaros ar R (atbulinės eigos) padėtį (mechaninė pavarų dėžė), įjunkite stovėjimo stabdį ir užvedimo jungiklį pasukite į LOCK/OFF padėtį. Nuo variklio elektrinių dalių sukeltų žiežirbų gali užsiliepsnoti degalų garai.
- Jei degalus pilate į patvirtintą nešiojamą bakelį, prieš pildami degalus pastatykite jį ant žemės. Nuo degalų bakelio statinės elektros iškvos gali užsiliepsnoti degalų garai. Pradėję pilti degalus, lieskite automobilį ranka, kol baigsite pilti.
- Degalus vežkite ir laikykite tik tam skirtuose ir patvirtintuose nešiojamuose plastikiniuose bakeliuose.
- Degalinėje nenaudokite degtukų ar žiebtuvėlio, nerūkykite ir nedekite cigaretės automobilyje, ypač pildami degalus.
- Neįpilkite per daug degalų ir neperpildykite automobilio bako, kad benzinas neišsilietų.
- Jei pilant degalus įsiplieskia ugnis, pasitraukite nuo automobilio ir nedelsdami kvieskite degalinės operatorių bei gaisrininkus. Vadovaukitės jų nurodymais.
- Suslėgti degalai gali aptaškyti jūsų rūbus ar odą ir taip pat sukelti gaisro ar nudegimų pavojų. Degalų įpylimo angos kamštį atsukite atsargiai ir išlėto. Jei pro atsukamą kamštį skverbiasi degalų garai arba girdite šnypštimą, palaukite, kol jie išeis, ir tik tada nuimkite kamštį.
- Patikrinkite, ar gerai užsuktas kamštis, kad avarijos metu degalai neišsilietų.

Informacija

Pilkite tik tokius degalus, kokie nurodyti 2 dalies skyriuje „Reikalavimai degalams“.

PASTABA

- Saugokite, kad ant automobilio kėbulo nepatektų degalų. Bet kokie ant dažytų paviršių patekę degalai gali pažeisti dažus.
- Jei reikia pakeisti degalų pildymo angos dangtelį, rekomenduojame naudoti originalų HYUNDAI dangtelį arba transporto priemonei nurodytą ekvivalentišką dangtelį. Su netinkamu degalų bako kamščiu degalų sistema arba išmetamųjų dujų kontrolės sistema gali tinkamai neveikti.

IŠORINIAI ŽIBINTAI

Žibintų valdymas

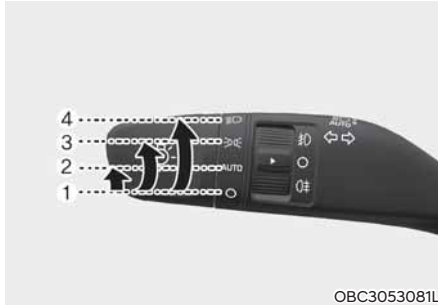

Žibintai valdomi pasukant valdymo svirties galiuką į vieną iš šių padėčių:

- (1) OFF (O)
- (2) Automatinė (AUTO) žibintų (jei yra)
- (3) Gabaritinis žibintas
- (4) Priekinis žibintas



Automatinė (AUTO) žibintas (jei yra)

Kai žibintų jungiklis yra AUTO padėtyje, gabaritiniai ir priekiniai žibintai įsijungia ir išsijungia automatiškai, priklausomai nuo apšvietimo lauke.

Netgi jei įjungta automatinė žibintų valdymo funkcija, rekomenduojama rankiniu būdu įjungti žibintus važiuojant naktį ar rūke, arba įvažiavus į neapšviestas zonas, tokias kaip tuneliai ar požeminės stovėjimo aikštelės.

PASTABA

- Neuždenkite ir neapliekite skysčiu jutiklio (1), įtaisyto prietaisų skydelyje.
- Nevalykite jutiklio langų valikliu, nes jis gali pasidengti plona plėvele, kuri trukdys jam tinkamai veikti.
- Jei jūsų automobilio priekinis stiklas tamsintas arba metalizuotas, automatinė žibintų sistema gali tinkamai neveikti.



Gabaritinis žibintas (☽)

Ijungiami gabaritiniai žibintai, numerio apšvietimas ir prietaisų skydelio apšvietimas.



Priekinis žibintas (☽)

Ijungiami priekiniai žibintai, numerio apšvietimas ir prietaisų skydelio apšvietimas.

i Informacija

Kad priekiniai žibintai įsijungtų, užvedimo jungiklis turi būti ON padėtyje.

Tolimųjų šviesų įjungimas



Tolimosios šviesos įjungiamos pastūmus svirtį nuo savęs.

Ijungus tolimąsias šviesas, užsidega tolimųjų šviesų indikatorius.

Tolimosios šviesos išjungiamos patraukus svirtį į save. Užsidega artimosios šviesos.

! ĮSPĖJIMAS

Nenaudokite tolimųjų šviesų, jei priešpriešiais atvažiuoja kiti automobiliai. Tolimosios šviesos gali trukdyti kitiems vairuotojams matyti.



OBC3053085L

Jei norite pamirskėti priekinius žibintais, patraukite svirtį link savęs ir iš karto atleiskite. Tolimosios šviesos liks įjungtos, kol laikysite svirtį patraukę link savęs.

Posūkių ir eismo juostos keitimo signalai

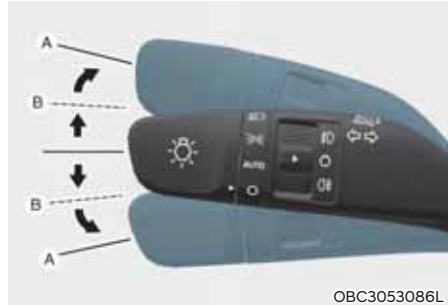

OBC3053086L

Jei norite parodyti dešinįjį posūkį, svirtį paspauskite žemyn, o jei kairįjį – pakelkite aukštyn į (A) padėtį. Norėdami persirikiuoti į kitą juostą, posūkių signalo svirtį (B) lengvai spustelėkite ar kilstelėkite ir palaikykite toje padėtyje.

Svirtis grįš į pradinę (OFF) padėtį, kai ją paleisite arba kai užbaigsite posūkio manevrą.

Jeį indikatorius dega ir nemirksi arba mirksi nenormaliai, gali būti perdegusi kurio nors posūkio signalo žibinto lempuė, kurią reikės pakeisti.

Posūkio signalo įjungimo vienu prisilietimu funkcija

Posūkio signalo įjungimo vienu prisilietimu funkcija įjungiama lengvai spustelėjus ir vėl atleidus posūkio signalo svirtelę. Posūkio žibintai mirksnelės 3, 5 arba 7 kartus.

Posūkio signalo įjungimo vienu prisilietimu funkciją galima įjungti arba išjungti, o taip pat pasirinkti mirksnių skaičių (3, 5 arba 7) prietaisų skydelio rodymo asmeninių nustatymų režime. **Daugiau apie tai skaitykite 4 dalies skyriuje „Prietaisų skydelio rodymo režimai“.**

Priekiniai rūko žibintai (jei yra)



Rūko žibintai pagerina matomumą, kai kyla rūkas, lyja arba sniega. Rūko žibintai įjungiami ir išjungiami jungikliu esančiu šalia priekinių žibintų jungiklio.

1. Įjunkite gabaritinius žibintus.
2. Pasukite žibintų jungiklį (1) į priekinių rūko žibintų padėtį.
3. Jei norite išjungti priekinius rūko žibintus, dar kartą pasukite žibintų jungiklį į priekinių rūko žibintų padėtį arba išjunkite gabaritinius žibintus.

PASTABA

Įjungti rūko žibintai naudoja daug elektros energijos. Rūko žibintus įjunkite tik esant blogam matomumui.

Galinis rūko žibintas



Norint įjungti galinį rūko žibintą:

Pradžioje pasukite žibintų jungiklį (1) į gabaritinių šviesų padėtį, po to – į priekinių rūko žibintų padėtį, ir galiausiai – į (1) galinių rūko žibintų padėtį.

Išjungti galinį rūko žibintą galima vienu iš šių būdų:

- Išjunkite gabaritinius žibintus.
- Dar kartą pasukite žibintų jungiklį į galinio rūko žibinto padėtį.
- Jei žibintų jungiklis yra gabaritinių žibintų padėtyje, išjungus priekinius rūko žibintus išsijungs ir galinis rūko žibintas.



OBC3053075L

Automobilis be priekinių rūko žibintų

Norint įjungti galinį rūko žibintą:

Pasukite žibintų jungiklį į priekinių žibintų padėtį, po to pasukite žibintų jungiklį (1) į galinio rūko žibinto padėtį.

Išjungti galinį rūko žibintą galima vienu iš šių būdų:

- Išjunkite priekinių žibintų jungiklį.
- Dar kartą pasukite žibintų jungiklį į galinio rūko žibinto padėtį.

Akumuliatoriaus energijos taupymo funkcija

Šios funkcijos tikslas yra apsaugoti akumuliatorių nuo išsikrovimo. Sistema automatiškai išjungia gabaritinius žibintus, kai vairuotojas išjungia variklį ir atidaro vairuotojo duris.

Naudojant šią funkciją gabaritiniai žibintai išsijungia automatiškai, kai vairuotojas naktį pastato automobilį šalikelėje.

Visgi išjungus variklį gabarito žibintai lieka ĮJUNGTI, net kai vairuotojo pusės durys yra atidarytos, jei priekinių žibintų jungiklis yra pasuktas į gabaritų žibintų arba AUTO (jei yra) padėtį.

Kad žibintus įjungtumėte, jei reikės, kai variklis išjungtas, pasukite gabaritų žibintus į OFF (išjungta) ir vėl į ON (įjungta), naudodami vairo kolonėlėje esantį priekinių žibintų jungiklį.

Uždelstas priekinių žibintų išsijungimas (jei yra)

Užvedimo jungiklį pasukus į ACC arba LOCK/OFF padėtį, kai priekiniai žibintai įjungti, priekiniai žibintai ir (ar) gabaritiniai žibintai dar degs apie 5 minutes. Vis dėlto, išjungus variklį ir atidarius bei uždarius vairuotojo duris, priekiniai žibintai ir (ar) gabaritiniai žibintai išsijungs po 15 sekundžių.

Priekinius žibintus ir (ar) gabaritinius žibintus galima išjungti, du kartus paspaudus rakto su nuotoliniu valdymu arba išmaniojo rakto užrakinimo mygtuką arba pasukus žibintų jungiklį į LOCK/OFF arba AUTO padėtį. Vis dėlto, žibintų jungiklį pasukus į AUTO padėtį tamsiu paros metu, priekiniai žibintai neišsijungs.

PASTABA

Jei vairuotojas išlipa iš automobilio pro kitas, o ne vairuotojo duris, akumuliatoriaus taupymo funkcija neveiks ir uždelsto priekinių žibintų išsijungimo funkcija automatiškai neišsijungs.

Dėl to akumuliatorius gali išsikrauti. Kad akumuliatorius neišsikrautų, prieš išlipdami iš automobilio žibintų jungikliu išjunkite priekinius žibintus.

Dienos žibintai (DRL)

Su dienos žibintais jūsų automobilio priekis bus geriau matomas dienos metu, ypač po aušros ar prieš saulėlydį.

Automatiškai įsijungia, kai variklis paleidžiamas.

DRL sistema IŠSIJUNGIA, kai:

- Variklis IŠJUNGTAS
- Priekiniai žibintai ĮJUNGTI
- Variklis ĮJUNGIAMAS, kai įjungiamas stovėjimo stabdys (DRL lieka išjungtas, kol važiuojama)

i Informacija

Važiuodami galite išjungti DRL sistemą, įjungdami priekinius žibintus, kai įjungiamas stovėjimo stabdys, vėliau išjungiami priekinius žibintus.

Priekinių žibintų pasvirimo kampo reguliavimo įtaisas



Norėdami sureguliuoti priekinių žibintų šviesos srauto pokrypį pagal keleivių skaičių ir bagažo svorį, pasukite reguliavimo įtaiso ratuką.

Kuo didesnis pasirinktas skaičius ant ratuko skalės, tuo žemiau nukreiptas priekinių žibintų šviesos srautas. Priekinių žibintų šviesos srauto pokrypis visada turi būti toks, kad neakintų kitų vairuotojų.

Toliau lentelėje pateiktos reguliavimo įtaiso ratuko padėčių vertės, priklausomai nuo automobilio apkrovos. Jei automobilio apkrova skiriasi nuo nurodytų lentelėje, įtaisą nustatykite į panašiausią pagal apkrovą padėtį.

Apkrova	Ratuko padėtis
Tik vairuotojas	0
Vairuotojas ir keleivis priekyje	0
Visi keleiviai (įskaitant vairuotoją)	1
Visi keleiviai (įskaitant vairuotoją) ir didžiausias leistinas kroviny	2
Vairuotojas ir didžiausias leistinas kroviny	3



ĮSPĖJIMAS

Jeigu ši funkcija tinkamai neveikia, kreipkitės į įgaliotąjį HYUNDAI atstovą, kad sistemą patikrintų. Nebandykite tikrinti ar keisti laidus patys.

Artimųjų šviesų pagalbiniai statiniai posūkį apšviečiantys žibintai

Važiuojant posūkiu, dėl geresnio matomumo ir saugumo automatiškai įsijungia kairysis arba dešinysis artimųjų šviesų pagalbinis statinis posūkį apšviečiantis žibintas. Šis žibintas įsijungia, susidarius bet kuriai iš šių aplinkybių:

- Automobilis juda iki 10 km/val. (6 mylių/ val.) greičiu, įjungtos artimosios šviesos ir vairas pasukamas maždaug 80 laipsnių kampų.
- Automobilis juda nuo 10 km/val. (6 mylių/val.) iki 90 km/val. (56 mylių/val.) greičiu, įjungtos artimosios šviesos ir vairas pasukamas maždaug 35 laipsnių kampų.
- Kai automobilis juda atbuline eiga ir patenkinta bet kuri iš pirmiau aprašytų sąlygų, užsidega priešingas vairo sukimo krypties statinis posūkį apšviečiantis žibintas.

PAGALBINĖ TOLIMŲJŲ ŠVIESŲ VALDYMO SISTEMA (HBA) (JEI YRA)



Pagalbinė tolimųjų šviesų valdymo sistema automatiškai valdo priekinių žibintų tolimąsias ir artimąsias šviesas, atsižvelgdama į aptiktą aplinkos šviesą, pvz., artėjančio automobilio arba pirmiau važiuojančio automobilio.

Aptikimo jutiklis



[1]: Priekinio vaizdo kamera

Priekinio vaizdo kamera naudojama kaip jutiklis, skirtas aplinkos apšvietimui važiavimo metu nustatyti.

Paveikslėlyje parodyta aptikimo jutiklio įrengimo vieta.

PASTABA

- Visada prižiūrėkite priekinio vaizdo kamerą, kad ji būtų geros būsenos ir tinkamai veiktų pagalbinė tolimųjų šviesų valdymo sistema.
- Daugiau apie atsargumo priemones naudojant priekinio vaizdo kamerą skaitykite 7 dalies skyriuje „Pagalbinė sistema susidūrimui iš priekio išvengti (FCA)“.

Pagalbinės tolimųjų šviesų valdymo sistemos nustatymai

Ijungę paleidimo jungiklį į ĮJUNGIMO padėtį, pasirinkite „Žibintai“ → „Pagalbinė tolimųjų šviesų valdymo sistema“ per nustatymų meniu, kad įjungtumėte pagalbinę tolimųjų šviesų valdymo sistemą ir galėtumėte panaikinti funkcijos išjungimo pasirinkimą.



ĮSPĖJIMAS

Dėl savo saugumo nuostatas keiskite pastatę automobilį saugioje vietoje.

Pagalbinės tolimųjų šviesų valdymo sistemos veikimas

Rodymas ir valdymas

- Nustatymuose pasirinkę Pagalbinį tolimųjų šviesų valdymą, Pagalbinis tolimųjų šviesų valdymas veiks pagal toliau pateiktą procedūrą.
 - Įjunkite priekinio žibinto jungiklį į padėtį „AUTO“ ir pastumkite priekinio žibinto svirtį link prietaisų skyrelio. Pagalbinis tolimųjų šviesų valdymo (AUTO) užsidegs indikatorius lemputė ir sistema bus įjungta.
 - Kai pagalbinė tolimųjų šviesų valdymo įjungta, įsijungs tuomet, kai automobilio greitis viršys 30 km/h. Kai transporto priemonės greitis yra mažesnis nei 20 km/h (12.4 mph), tolimosios šviesos išsijungs.
 - Įjungus tolimąsias šviesas, (H) tolimųjų šviesų indikatorius užsidegs.
- Kai veikia Pagalbinis tolimųjų šviesų valdymas, jei naudojama priekinio žibinto svirtis arba jungiklis, sistema veikia taip:
 - Jei priekinio žibinto jungiklį pastumsite link savęs, kai tolimosios šviesos išjungtos, tolimosios šviesos įsijungs, o tolimųjų šviesų pagalbos sistema (HBA) nebus išjungta. Paleidus priekinio žibinto jungiklį, jungiklis pereis į vidurį ir tolimosios šviesos išsijungs.
 - Jei priekinio žibinto jungiklis yra patrauktas link jūsų, kai tolimąsias šviesas įjungė pagalbinė tolimųjų šviesų valdymo sistema, įsijungs artimosios šviesos, o pagalbinė tolimųjų šviesų valdymo sistema išsijungs.
 - Jei priekinio žibinto jungiklis yra kitoje padėtyje nei AUTO (žibintas / padėtis / išjungta), pagalbinė tolimųjų šviesų valdymo sistema išsijungs, o atitinkama lemputė įsijungs.

- Kai veikia pagalbinė tolimųjų šviesų valdymo sistema, toliau nurodytomis sąlygomis tolimosios šviesos persijungia ir artimąsias:
 - Kai sistema aptinka priešpriešiais atvažiuojančio automobilio priekinius žibintus.
 - Kai sistema aptinka priekyje važiuojančios automobilio galinius gabaritinius žibintus.
 - Kai sistema aptinka dviračio ar motociklo priekinį ar galinį gabaritines žibintą.
 - Kai lauke pakankamai šviesu ir tolimųjų šviesų žibintų nereikia.
 - Kai sistema aptinka šviečiančius gatvės žibintus ar kitas šviesas.

Sistemos veikimo sutrikimai ir apribojimai

Sistemos veikimo sutrikimas

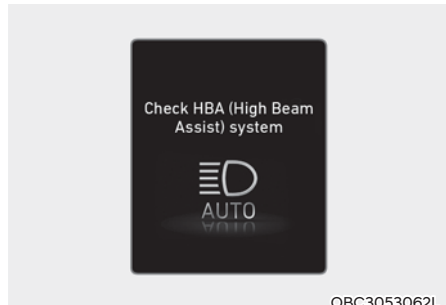

Jeigu blogai veikia HBA sistema, pasirodys įspėjamas pranešimas "Check HBA (High Beam Assist system) (patikrinti pagalbinės tolimųjų šviesų valdymo sistemą)", taip pat prietaisų skydelyje užsidegs įspėjamoji lemputė AUTO. Rekomenduojame pristatyti automobilį įgaliootajam HYUNDAI atstovui, kad sistemą patikrintų.

Pagalbinės tolimųjų šviesų valdymo sistemos apribojimai

Pagalbinės tolimųjų šviesų valdymo sistema gali tinkamai neveikti šiomis aplinkybėmis:

- Neaptinkama atvažiuojančio arba priešpriešiais važiuojančio automobilio šviesų dėl žibinto gedimo arba dėl to, kad jų nesimato regėjimo lauke ir pan.
- Atvažiuojančio arba priešpriešiais važiuojančio automobilio žibintai padengti purvu, sniegu arba vandeniu.
- Kai uždegti priešpriešiais atvažiuojančio automobilio rūko žibintai, o priekiniai žibintai išjungti.
- Kai žibintų forma panaši į priešpriešiais atvažiuojančio automobilio žibintus.
- Kai priekiniai žibintai remontuoti ar keisti ne įgaliotojo atstovo dirbtuvėse.
- Kai priekiniai žibintai netinkamai sureguliuoti.
- Važiuojant siauru vingiuotu nelygiu keliu į kalną arba nuo kalno.
- Kai sankryžoje ar posūkyje matoma tik dalis priešpriešiais atvažiuojančio automobilio.
- Kai priekyje yra šviesoforas, šviesą atspindintis ar mirksintis ženklas ar veidrodis.
- Kai yra laikinųjų šviesą atspindinčių ženklų arba blyksčių (remontuojama kelio atkarpa).
- Kai prastos važiavimo sąlygos, pvz., kelias šlapias ar padengtas sniegu.
- Kai automobilis staiga išnyra iš už kampo.
- Kai automobilis pakrypęs dėl nuleistos padangos ar dėl to, kad velkamas.
- Šviesa iš atvažiuojančio arba priekyje esančio automobilio neaptinkama dėl tokių ore esančių kliūčių kaip išmetamosios dujos, dūmai, rūkas, sniegas, vandens lašai, arba kelyje kilus pūgai, ar žibintui aprasojus ir t. t.

Informacija

Daugiau apie priekinio vaizdo kameros veikimo ribojimus skaitykite 7 dalies skyriuje „Pagalbinė sistema susidūrimui iš priekio išvengti (FCA)“.

ĮSPĖJIMAS

- Kartais pagalbinė tolimųjų šviesų valdymo sistema gali tinkamai neveikti. Vairuotojas visada privalo vairuoti saugiai ir stebėti kelio sąlygas.
- Kai pagalbinis tolimųjų šviesų valdymas tinkamai neveikia, tolimąsias ir artimąsias šviesas perjunginėkite rankiniu būdu.

SALONO APŠVIETIMAS

PASTABA

Kai variklis išjungtas, ilgai nelaikykite įjungtų salono apšvietimo lempučių, nes gali išsikrauti akumuliatorius.

Salono apšvietimo automatinis išsijungimas

Išjungus variklį ir uždarius duris, salono apšvietimas automatiškai išsijungia maždaug po 20 minučių. Duris atidarius, apšvietimas išsijungia maždaug po 40 minučių nuo variklio išjungimo. Jei durys užrakintos naudojant raktą su nuotoliniu valdymu ar išmanųjį raktą ir įsijungia automobilio apsaugos nuo vagysčių sistema, salono apšvietimas išsijungs po penkių sekundžių.

Apšvietimo lempučių priekyje (jei yra)



- (1) Taškinio apšvietimo lempučių priekyje
- (2) Priekinė durų lempučių
- (3) Priekinio salono šviestuvo įjungimas
- (4) Priekinio salono šviestuvo išjungimas

Taškinio apšvietimo lempučių priekyje:

Kairės arba dešinės pusės taškinio apšvietimo lempučių įsijungia ir išsijungia paspaudus jos šviesos sklaidytuvą. Ši lempučių sukuria taškinį apšvietimą, kad būtų patogiu tamsioje žiūrėti žemėlapių ar naudoti asmeniniams vairuotojo ir priekyje sėdinčio keleivio poreikiams.

Priekinė durų lempučių (☹):

Priekinė ir galinė salono lempučių užsidega, kai atidaromos priekinės arba galinės durys, varikliui dirbant arba ne. Kai durys atrakinamos raktu su nuotoliniu valdymu arba išmaniuoju raktu, priekinis ir galinis salono šviestuvai dega apie 30 sekundžių, kol neatidaromos kurios nors durys. Uždarius duris maždaug po 30 sekundžių šie šviestuvai palaipsniui užgęsta. Tačiau priekinis ir galinis salono šviestuvai užgęsta, užvedimo jungiklį pasukus į ON padėtį arba užrakinus visas duris. Atidarius duris, kai užvedimo jungiklis yra ACC arba LOCK/OFF padėtyje, priekinis ir galinis salono šviestuvai degs apie 10 minučių.

Salono šviestuvų jungikliai priekyje

(☹): Paspaudus šį mygtuką užsidega salono šviestuvai virš priekinių ir galinių sėdynių.

(☹): Paspaudus šį mygtuką užgęsta salono šviestuvai virš priekinių ir galinių sėdynių.

Apšvietimo lemputės gale



Galinio salono šviestuvo jungiklis (☀):

Paspaudus šį mygtuką galima įjungti ir išjungti salono šviestuvą.

Bagažo skyriaus apšvietimo lemputė



Šviesa bagažo skyriuje užsidega atidarius pakeliamas galines duris.

PASTABA

Bagažo skyriaus apšvietimo lemputė dega tol, kol yra atidarytos pakeliamos galinės durys. Kad be reikalo nenaudotumėte akumuliatoriaus energijos, pasinaudoję bagažo skyriumi užtrenkite pakeliamas galines duris.

Pirštinių dėtuovės lemputė (jei yra)



Lemputė užsidega atidarius pirštinių dėtuovę.

VALYTUVAI IR APLIEJIKLIAI



A : Valytuvo greičio valdymas

- MIST (✓) – Vienas perbraukimas
- OFF (O) – Išjungta
- INT (---) – Valymas protarpiais
- AUTO* – Automatinis valymas
- LO (1) – Mažas valymo greitis
- HI (2) – Didelis valymo greitis

B : Su pertrūkiais veikiančio valytuvo tempo reguliavimas

C : Plovimas su trumpais perbraukimais (priekinis stiklas) (patraukti svirtį į save)

D: Galinio valytuvo valdymas*

- 2 – Didelis valymo greitis
- 1 – mažas valymo greitis
- O – Išjungta

E: Plovimas su trumpais perbraukimais (galinis langas) (pastumti svirtį nuo savęs)

*: jei yra

Priekinio stiklo valytuvai

Kai užvedimo jungiklis yra ON padėtyje, veikia šia tvarka:

MIST (✓): Kad valytuvai stiklą perbrauktų tik vieną kartą, stumtelėkite svirtį aukštyn ir atleiskite. Jei svirtį laikysite šioje padėtyje, valytuvai dirbs nepertraukiamai.

OFF (O): Valytuvus neveikia.

INT (---): Valytuvai valo protarpiais tais pačiais intervalais. Jei norite pakeisti valytuvų valymo greitį, pasukite greičio valdymo ratuką (B).

AUTO: Lietaus jutiklis priekinio stiklo viršutinėje dalyje reaguoja į lietaus stiprumą ir kontroliuoja valytuvų valymo ciklus atitinkamais intervalais. Kuo stipresnis lietus, tuo greičiau valo valytuvai. Nustojus lyti, valytuvai sustoja. Jei norite pakeisti valytuvo greitį, pasukite greičio valdymo ratuką.

LO (1): Valytuvai valo mažesniu greičiu.

HI (2): Valytuvai valo didesniu greičiu.

i Informacija

Jei ant priekinio stiklo yra daug sniego arba jis apledėjęs, pašildykite stiklą apie 10 minučių arba pašalinkite sniegą ir ledą ir tik po to įjunkite valytuvus, kad jie tinkamai veiktų.

Jei sniego ar ledo nepašalinsite prieš įjungdami valytuvus ir apliejiklį, galite sugadinti valytuvą ir apliejiklio sistemą.

Automatinis valdymas (AUTO) (jei yra)

Lietaus jutiklis priekinio stiklo viršutinėje dalyje fiksuoja lietaus stiprumą ir kontroliuoja valytuvų valymo greitį. Valytuvų valymo laikas valdomas automatiškai, priklausomai nuo lietaus stiprumo.

Nustojus lyti, valytuvai sustoja. Jei norite pakeisti valymo greitį, pasukite greičio valdymo ratuką.

Jei, įjungus užvedimo jungiklį, valytuvų jungiklis yra AUTO padėtyje, valytuvai gali vieną kartą suveikti, nes bus tikrinama sistema. Išjunkite valytuvus, kai jų nereikia.



ĮSPĖJIMAS

Kad priekinio stiklo valytuvai jūsų nesužalotų, kai variklis veikia, o priekinio stiklo valytuvo jungiklis yra AUTO režime:

Nelieskite priekinio stiklo viršutinės dalies prie lietaus jutiklio.

Nevalykite priekinio stiklo viršutinės dalies drėgna ar šlapia šluoste.

Nespauskite priekinio stiklo.

PASTABA

Kai plaunate automobilį, pasukite valytuvų jungiklį į OFF padėtį, kad valytuvai neįsijungtų automatiškai. Jei paliksite jungiklį AUTO padėtyje, plaunant automobilį valytuvai gali įsijungti, o plovimo įrenginys juos sulaužys.

Nenuimkite jutiklio dangtelio priekinio stiklo viršuje, keleivio pusėje. Nuėmus dangtelį gali sugesti sistemos dalys, ir tokiu atveju gali būti netaikoma automobilio garantija.

Priekinio stiklo apšildytuvai



OBC3053078L

Kai valytuvai yra OFF (O) padėtyje, švelniai patraukite svirtį link savęs ir apipurškite priekinį stiklą; tuo pačiu valytuvai perbrauks stiklą 1-3 kartus. Apšildytuvai veiks tol, kol paleisite svirtį. Jei apšildytuvai neveikia, tai gali būti dėl skysčio trūkumo apšildytuvo bakelyje.



ĮSPĖJIMAS

Kai aplinkos temperatūra yra neigiama, VISUOMET šildykite priekinį stiklą lango šildytuvu, kad apšildytuvo skystis neušaltų ant stiklo ir neužstotų jums vaizdo, nes priešingu atveju galite sukelti avariją ir sunkiai ar net mirtinai sužaloti.



PERSPĖJIMAS

- Nejunkite apšiejiklio, jei bakelyje nėra ploviklio, kad nesugadintumėte siurblio.
- Nejunkite valytuvų, kai stiklas sausas, kad nesugadintumėte valytuvų ar stiklo.
- Nestumkite valytuvų ranka, kad nesugadintumėte valytuvų kotelių ir kitų dalių.
- Kad nesugadintumėte valytuvų ir apšiejiklio sistemos, žiemos sezono metu ar šaltu oru naudokite neužšalčius apšiejiklio skysčius.

Galinio lango valytuvo ir apšiejiklio jungiklis (jei yra)

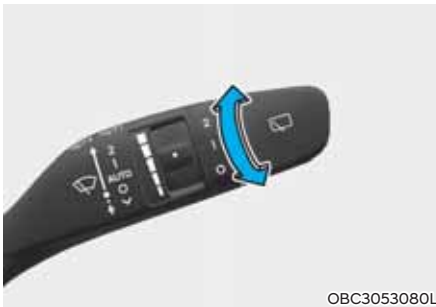

OBC3053080L

Galinio lango valytuvo ir apšiejiklio jungiklis yra ant valytuvų ir apšiejiklio valdymo svirties galo.

Pasukite jungiklį į pageidaujamą padėtį, kad galėtumėte valdyti galinio lango valytuvą ir apšiejiklį.

- 2 – Didelis valymo greitis
- 1 – mažas valymo greitis
- 0 – Išjungta



OBC3053079L

Pastūmę svirtį nuo savęs, apipurkšite galinį langą, ir tuo pačiu galinio lango valytuvai perbrauks stiklą 1–3 kartus. Apšiejiklis purkš ir valytuvai veiks tol, kol paleisite svirtį (jei yra).

Automatinis galinio lango valymas (jei yra)

Galinio lango valytuvai veiks automobiliui judant atbuline eiga, jeigu įjungti priekinio stiklo valytuvai ir pasirinkta atitinkama funkcija LCD ekrane.

Eikite į "User settings → Convenience → Auto rear wiper (reverse)" (asmeniniai nustatymai → komfortas → automatinis galinio stiklo valymas važiuojant atbuline eiga).

RANKINĖ KLIMATO KONTROLĖS SISTEMA (JEI YRA)

■ Su vairu kairėje





■ Su vairu dešinėje



OBC3050100/OBC3050100R

1. Temperatūros reguliavimo rankenėlė
2. Ventiliatoriaus greičio reguliavimo rankenėlė
3. Režimo parinkimo rankenėlė
4. Oro įtraukimo valdymo mygtukas (cirkuliuojantis oras arba lauko (grynas) oras)
5. A/C (oro kondicionieriaus) mygtukas (jei yra)
6. Galinio lango šildytuvo mygtukas (jei yra)

Šildymas ir oro kondicionavimas

1. Užveskite variklį.
2. Nustatykite pageidaujimą režimą.
Kad šildymas ir vėsinimas būtų efektyvesnis:
 - Šildymas: 
 - Vėsinimas: 
3. Nustatykite pageidaujimą temperatūrą.
4. Nustatykite oro įtraukimą į gryno oro padėtį.
5. Nustatykite pageidaujimą ventiliatoriaus greitį.
6. Jei norite, kad oras būtų kondicionuojamas, įjunkite oro kondicionavimo sistemą.

Režimo pasirinkimas

■ Su vairu kairėje



OBC3053102L

■ Su vairu dešinėje



OBC3053102R



OBC3050103TU

Režimo pasirinkimo rankenėle valdoma oro srauto kryptis vėdinimo sistemoje.

Oro srautą galima nukreipti į grindis, vėdinimo angas prietaisų skydelyje ar priekinį stiklą. Oro kryptis parodoma penkiais simboliniais ženklais: veidas, du lygiai, grindys, grindys bei šildytuvas ir šildytuvas.



Veido lygis (B, D)

Oro srautas nukreipiamas į viršutinę kūno dalį ir veidą. Be to, galima reguliuoti kiekvieną oro angą atskirai ir nukreipti orą pageidaujama kryptimi.



Du lygiai (B, C, D)

Oro srautas nukreipiamas į veidą ir į grindis.



Grindų lygis (A, C, D, E)

Didžiausias oro kiekis nukreipiamas į grindis, o nedidelis oro kiekis nukreipiamas į priekinį stiklą, šoninių langų šildytuvus ir šonines vėdinimo angas.



Grindų ir atšildymo lygis (A, C, D, E)

Didžiausias oro kiekis nukreipiamas į grindis ir į priekinį stiklą, o nedidelis oro kiekis nukreipiamas į šoninių langų šildytuvus ir šonines vėdinimo angas.



Atšildymo lygis (A, D)

Didžiausias oro kiekis nukreipiamas į priekinį stiklą, o nedidelis oro kiekis nukreipiamas į šonines vėdinimo angas.

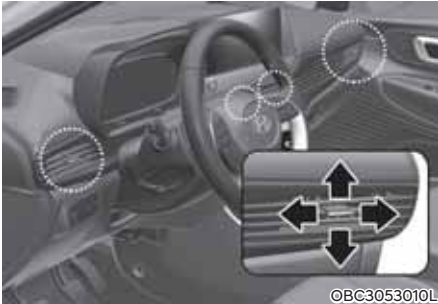

OBC3053010L

Vėdinimo angos prietaisų skydelyje

Oro srautą pro vėdinimo angas prietaisų skydelyje galima nukreipti aukštyn / žemyn arba kairėn / dešinėn su angos reguliavimo svirtelėmis.

Jei vėdinimo angą norite uždaryti, pasukite reguliavimo svirtelę iki galo į išorę. Vėdinimo angai atidaryti pasukite ją į vidinę pusę.

Temperatūros reguliavimas



OBC3050104TU

Temperatūra keliama, sukant rankenėlę į dešinę.

Temperatūra mažinama, sukant rankenėlę į kairę.

Oro įtraukimo valdymas



OBC3050105TU

Oro įtraukimo valdymo mygtukas naudojamas vienam iš dviejų režimų pasirinkti: gryno (lauko) oro arba cirkuliuojančio (salono) oro.

Cirkuliuojančio oro režimas



Pasirinkus cirkuliuojančio oro režimą, oras iš salono ištraukiamas per šildymo sistemą ir pašildomas arba atvėšinamas, priklausomai nuo pasirinktos funkcijos.

Gryno oro režimas



Pasirinkus gryno oro režimą, oras į automobilį patenka iš lauko ir pašildomas arba atvėšinamas, priklausomai nuo pasirinktos funkcijos.

i Informacija

Rekomenduojama dažniausiai naudoti gryno oro režimą. Cirkuliuojančio oro režimą naudokite laikinai, tik tuomet, kai to reikia.

Jeigu šildytuvą ilgesnį laiką dirba cirkuliuojančio oro režime ir be oro kondicionavimo, priekinis stiklas gali aprasoti.

Be to, jei oro kondicionierius bus ilgai įjungtas cirkuliuojančio oro režime, salone oras pasidarys labai sausas, ir iš vėdinimo angų gali pradėti sklستی priplėkusio oro kvapas.

! ĮSPĖJIMAS

- Be pertraukos veikianti klimato kontrolės sistema cirkuliuojančio oro režime gali sukelti automobiliu važiuojančių žmonių mieguistumą. Dėl to vairuotojas gali nesuvaldyti automobilio ir sukelti avariją.
- Ilgesnį laiką cirkuliuojančio oro režime su išjungtu kondicionieriumi veikianti klimato kontrolės sistema gali padidinti drėgmę salono ore. Ši drėgmė gali kondensuotis ant priekinio stiklo ir pabloginti matomumą.
- Nemiegokite ir ilgai nesėdėkite uždarytais langais stovinčiame automobilyje, įjungę šildytuvą arba oro kondicionierių. Automobilio salone gali išaugti anglies dioksido koncentracija ir galite sunkiai ar net mirtinai apsinuodyti.

Ventiliatoriaus greičio reguliavimas



Sukite rankenėlę į dešinę, jei norite padidinti ventiliatoriaus greitį ir oro srautą. Sukite rankenėlę į kairę, jei norite sumažinti ventiliatoriaus greitį ir oro srautą.

Ventiliatorius išjungiamas, pasukus greičio reguliavimo rankenėlę į „0“ padėtį.

PASTABA

Naudojant ventiliatorių, kai užvedimo jungiklis yra ON padėtyje, gali išsikrauti akumuliatorių. Ventiliatorių naudokite, kai dirba variklis.

Oro kondicionavimas (jei yra)



Oro kondicionavimo sistema įjungiama paspaudus A/C mygtuką (užsidega indikatorius). Oro kondicionavimo sistema išjungiama paspaudus mygtuką dar kartą.

Sistemos veikimas

Vėdinimas

1. Pasirinkite veido lygio  režimą.
2. Nustatykite oro įtraukimą į gryo oro padėtį.
3. Nustatykite pageidaujama temperatūrą.
4. Nustatykite pageidaujama ventiliatoriaus greitį.

Šildymas

1. Pasirinkite grindų lygio  režimą.
2. Nustatykite oro įtraukimą į gryo oro padėtį.
3. Nustatykite pageidaujama temperatūrą.
4. Nustatykite pageidaujama ventiliatoriaus greitį.
5. Jei norite, temperatūros reguliavimo rankenėle pasirinkite šildymo režimą ir įjunkite oro kondicionierių, kad pašalintumėte drėgmę iš įtraukiamo oro.

Jeigu rasoja priekinis stiklas, pasirinkite grindų ir atšildymo  režimą arba priekinio stiklo šildytuvo  režimą.

Patarimai, kaip naudotis sistema

- Kad į automobilį per vėdinimo sistemą nepatektų dulkės ar nemalonūs kvapai, trumpam nustatykite oro įtraukimą į cirkuliuojančio oro padėtį. Kai dulkių ir kvapų nebebus, nepamirškite grąžinti sistemos į gryo oro padėtį, kad oras automobilyje būtų gaivesnis. Taip vairuotojas jausis patogiai ir neapsnūs.
- Kad priekinis stiklas neaprasotų iš vidaus, nustatykite oro įtraukimą į gryo oro padėtį ir nustatykite pageidaujama ventiliatoriaus greitį, įjunkite oro kondicionavimo sistemą ir nustatykite pageidaujama temperatūrą.

Oro kondicionavimas

Visos HYUNDAI oro kondicionavimo sistemos užpildytos R-134a arba R-1234yf šaldymo medžiaga.

1. Užveskite variklį.
2. Paspauskite oro kondicionavimo mygtuką.
3. Pasirinkite veido lygio  režimą.
4. Trumpam nustatykite oro įtraukimą į cirkuliuojančio oro padėtį, kad salonas greitai atvėstų. Kai salone pasieksite pageidaujama temperatūrą, grąžinkite oro įtraukimą į gryo oro padėtį.
5. Pasirinkite jums labiausiai tinkantį ventiliatoriaus greitį ir temperatūrą.

i Informacija

- Kai naudojotės oro kondicionavimo sistema, atidžiai stebėkite temperatūros rodiklį, jei važiuojate į kalną arba esate transporto kamštyje, o lauke karšta. Tokiomis sąlygomis veikiant oro kondicionavimo sistemai, gali perkaisti variklis. Jei temperatūros rodiklis rodo, kad variklis kaista, išjunkite oro kondicionavimo sistemą ir palikite tik ventiliatorių.
- Jei drėgnu oru atidarote langus, veikiant oro kondicionavimo sistemai automobilio salone gali susidaryti vandens lašai. Kadangi vandens lašai gali pažeisti elektros įrangą, neatidarinėkite langų, kai veikia oro kondicionavimo sistema.

Patarimai, kaip naudotis oro kondicionavimo sistema

- Jei automobilis karštu oru buvo pastatytas saulėkaitoje, trumpam atidarykite langus ir išleiskite įkautusį orą iš automobilio.
- Pakankamai atvėsinę saloną, sistemą vėl perjunkite iš cirkuliuojančio oro į gryno oro padėtį.
- Kad lietingu ar drėgnu oru langai mažiau rasotų iš vidaus, uždarekite langus įjunkite oro kondicionierių, ir drėgmė automobilio viduje sumažės.
- Kai oro kondicionavimo sistema įjungta, kartais galite pastebėti, kad įsijungus kondicionieriaus kompresoriui, pasikeičia variklio sūkliai. Tai normali sistemos darbo būseną.
- Oro kondicionavimo sistema veiks geriau, jei kiekvieną mėnesį ją įjungsite bent kelioms minutėms.
- Veikiant oro kondicionavimo sistemai, pastebėsite lašant vandenį (ar net balutę) ant žemės po priekine keleivio sėdyne. Tai normali sistemos darbo būseną.
- Jei per daug naudosite oro kondicionierių, dėl lauko oro ir priekinio stiklo temperatūrų skirtumo priekinis stiklas gali aprasoti iš lauko, ir pablogės matomumas. Tokiu atveju pasukite režimų pasirinkimo rankenėlę į  padėtį ir iki minimumo sumažinkite ventiliatoriaus pūtimo greitį.

Sistemos techninė priežiūra

Klimato kontrolės oro filtras

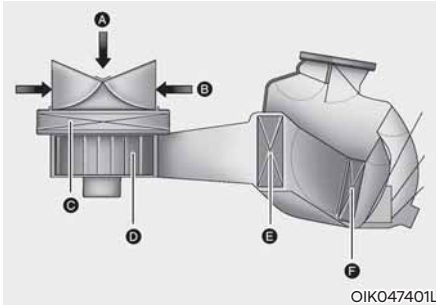

[A]: Lauko oras, [B]: Cirkuliuojantis oras
[C]: Klimato kontrolės oro filtras, [D]: Ventilatorius
[E]: Garintuvo šerdis, [F]: Šildytuvo šerdis

Šis filtras sumontuotas už pirštinių dėtuvės. Jis filtruoja dulkes ir kitus teršalus, kurie patenka į automobilio vidų pro šildymo ir oro kondicionavimo sistemą.

Rekomenduojame, kad klimato kontrolės oro filtrą keistų įgaliotasis HYUNDAI atstovas pagal techninės priežiūros grafiką. Jei automobiliu važinėjama sudėtingomis sąlygomis, pvz., dulketais ar nelygiais keliais, klimato kontrolės filtrą reikia tikrinti ir keisti dažniau.

Jei oro srauto greitis staiga sumažėja, rekomenduojame, kad sistemą patikrintų įgaliotasis HYUNDAI atstovas.

i Informacija

- Keiskite filtrą pagal techninės priežiūros grafiką.
- Jei automobiliu važinėjama dulketais, nelygiais keliais, klimato kontrolės sistemos oro filtrą reikia dažniau tikrinti ir keisti.
- Kai oro srauto greitis staiga sumažėja, rekomenduojame, kad sistemą patikrintų įgaliotasis HYUNDAI atstovas.

Patikrinkite oro kondicionavimo sistemos šaldymo medžiagos kiekį ir kompresoriaus alyvos lygį.

Kai per mažai šaldymo medžiagos, oro kondicionavimo sistema blogiau dirba. Per daug pripildžius sistemą oro kondicionavimo sistemos darbas taip pat sutrinka.

Dėl to, pastebėję netinkamą sistemos darbą, kreipkitės į įgaliotąjį HYUNDAI atstovą, kad ją patikrintų.

PASTABA

Svarbu naudoti tinkamos rūšies ir tinkamą alyvos ir šaldymo medžiagos kiekį. Kitaip galite sugadinti kompresorių ir sistema normaliai neveiks. Kad savo automobilio oro kondicionavimo sistemos nesugadintumėte, jos techninę priežiūrą patikėkite tik kvalifikuotiems ir patyrusiems specialistams.

ĮSPĖJIMAS

Automobiliai su R-134a šaldymo medžiaga



Kadangi kondicionavimo sistemoje yra labai aukštas slėgis, jos techninę priežiūrą gali vykdyti tik kvalifikuoti ir patyrę specialistai.

Visas šaldymo medžiagas reikia utilizuoti naudojant tinkamą įrangą.

Šaldymo medžiagų išleidimas tiesiai į atmosferą kenkia žmonėms ir aplinkai. Nesilaikydami šių reikalavimų galite sunkiai susižaloti.

ĮSPĖJIMAS

Automobiliai su R-1234yf šaldymo medžiaga



Kadangi aukštame slėgyje ši šaldymo medžiaga gali užsiliepsnoti, oro kondicionavimo sistemos techninę priežiūrą gali vykdyti tik kvalifikuoti ir patyrę specialistai. Svarbu naudoti tinkamos rūšies ir tinkamą alyvos ir šaldymo medžiagos kiekį.

Visas šaldymo medžiagas reikia utilizuoti naudojant tinkamą įrangą.

Šaldymo medžiagų išleidimas tiesiai į atmosferą kenkia žmonėms ir aplinkai. Nesilaikydami šių reikalavimų galite sunkiai susižaloti.



Oro kondicionavimo sistemos šaldymo medžiagos etiketė

Kokia oro kondicionavimo sistemos šaldymo medžiaga yra automobilyje, nurodyta etiketėje ant variklio dangčio vidinės pusės.

■ Pavyzdys

• A tipas

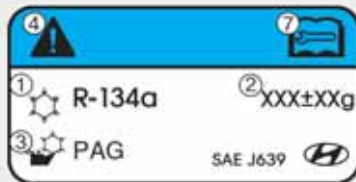

OHYK059004

• B tipas



OHYK059001

Toliau pateikiamos šaldymo medžiagos etiketėje esančių simbolių ir specifikacijų reikšmės:

1. Šaldymo medžiagos klasė
2. Šaldymo medžiagos kiekis
3. Kompresoriaus alyvos klasė
4. Atsargiai
5. Degi šaldymo medžiaga
6. Oro kondicionavimo sistemos techninę priežiūrą gali vykdyti tik įgaliotas specialistas.
7. Techninės priežiūros vadovas

AUTOMATINĖ KLIMATO KONTROLĖS SISTEMA (JEI YRA)

■ Su vairu kairėje



■ Su vairu dešinėje



OBC3050108/OBC3050108R

1. Temperatūros valdymo jungiklis
2. Ventilatoriaus greičio valdymo jungiklis
3. AUTO (automatinio valdymo) mygtukas
4. OFF (išjungimo) mygtukas
5. Priekinio stiklo šildytuvo mygtukas
6. Režimo pasirinkimo mygtuku;
7. Galinio lango šildytuvo mygtukas
8. Oro įtraukimo valdymo mygtukas
9. A/C (oro kondicionieriaus) mygtukas
10. Klimato kontrolės sistemos informacinis ekranas

Automatinis šildymas ir oro kondicionavimas



OBC3050110

1. Paspauskite AUTO mygtuką

Režimas, ventiliatoriaus greitis, oro įtraukimas ir oro kondicionavimas bus valdomi automatiškai, nustačius temperatūrą.



OBC3050111

2. Temperatūros valdymo svirtiniu jungikliu nustatykite pageidaujamą temperatūrą. Jei pasirenkama žemiausia temperatūra (Lo), oro kondicionierius veiks nuolat.

- Automatinį režimą galima išjungti bet kuriuo iš šių mygtukų:
 - Režimo pasirinkimo mygtuku;
 - Priekinio stiklo šildytuvo mygtuku (priekinio stiklo šildymo funkcija panaikinama dar kartą paspaudus mygtuką; Informaciniame ekrane dar kartą užsidegs „AUTO“ ženklas).

- Ventiliatoriaus greičio valdymo svirtiniu jungikliu

Pasirinkta funkcija bus valdoma rankiniu būdu, o kitos funkcijos veiks automatiškai.

- Patogumo dėlei naudokite AUTO mygtuką ir nustatykite 22 °C (72 °F) temperatūrą.





©AI30591121

i Informacija

Nieko nedėkite šalia jutiklio, kad šildymo ir vėsinimo sistema veiktų tinkamai.

Rankinis šildymas ir oro kondicionavimas

Šildymo ir oro kondicionavimo sistemą galima valdyti rankiniu būdu, paspaudus ne AUTO, o kitus mygtukus. Tokiu atveju sistema veikia pagal mygtukų paspaudimo seką. Automatinio darbo režimo metu paspaudus ne AUTO, o bet kurį kitą mygtuką ar svirtinį jungiklį, nepasirinktos funkcijos bus valdomos automatiškai.

1. Užveskite variklį.
2. Nustatykite pageidaujamą režimą.
Šildymo ir vėsinimo efektyvumui pagerinti, pasirinkite tokį režimą:
 - Šildymas: 
 - Vėsinimas: 
3. Nustatykite pageidaujamą temperatūrą.
4. Nustatykite oro įtraukimą į gryno oro padėtį.
5. Nustatykite pageidaujamą ventiliatoriaus greitį.
6. Jei norite, kad oras būtų kondicionuojamas, įjunkite oro kondicionavimo sistemą.
7. Paspaudę AUTO mygtuką, grįšite prie visiškai automatinio sistemos valdymo.

Režimo pasirinkimas

■ Su vairu kairėje



■ Su vairu dešinėje





OBC3050112

Režimo pasirinkimo mygtuku valdoma oro kryptis vėdinimo sistemoje.



Veido lygis (B, D)

Oro srautas nukreipiamas į viršutinę kūno dalį ir veidą. Be to, galima reguliuoti kiekvieną oro angą atskirai ir nukreipti orą pageidaujama kryptimi.



Grindų lygis (A, C, D, E)

Didžiausias oro kiekis nukreipiamas į grindis, o nedidelis oro kiekis nukreipiamas į priekinį stiklą ir šoninių langų šildytuvus.



Grindų ir atšildymo lygis (A, C, D, E)

Didžiausias oro kiekis nukreipiamas į grindis ir į priekinį stiklą, o nedidelis oro kiekis nukreipiamas į šoninių langų šildytuvus.



OBC3050113

Atšildymo lygis (A, D)

Didžiausias oro kiekis nukreipiamas į priekinį stiklą, o nedidelis oro kiekis nukreipiamas į šoninių langų šildytuvus.

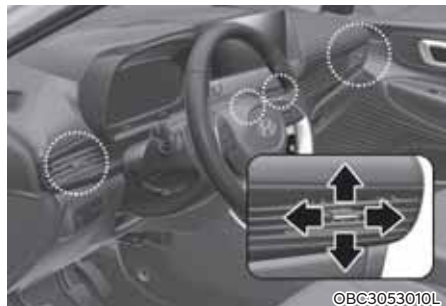

©BC3053010L

Vėdinimo angos prietaisų skydelyje

Oro srautą pro vėdinimo angas prietaisų skydelyje galima nukreipti aukštyn / žemyn arba kairėn / dešinėn su angos reguliavimo svirtelė.

Jei vėdinimo angą norite uždaryti, pasukite reguliavimo svirtelę iki galo į išorę. Vėdinimo angai atidaryti pasukite ją į vidinę pusę.

Temperatūros reguliavimas



Temperatūra keliama spaudžiant svirtinį jungiklį į viršų.

Temperatūra mažinama spaudžiant svirtinį jungiklį į apačią.

Mažiausia temperatūros keitimo padala spustelėjus jungiklį yra 0,5 °C (1 °F). Pasirinkus žemiausią temperatūrą, oro kondicionierius veiks nuolat.

Temperatūros matavimo vienetų pakeitimas

Atjungus akumuliatorių ar jam išsikrovus, temperatūros rodmenys ekrane bus rodomi Celsijaus skalėje.

Norint temperatūros matavimo vienetus pakeisti iš °C į °F arba atvirkščiai

- Automatinėje klimato kontrolės sistemoje:

Spausdami išjungimo (OFF) mygtuką, 3 sekundes palaikykite nuspaudę AUTO mygtuką.

- Prietaisų skydelis

Eikite į "User Settings → Units → Temperature Unit" (asmeniniai nustatymai → matavimo vienetai → temperatūros matavimo vienetas).

Temperatūros matavimo vienetai prietaisų skydelio rodymo ir klimato kontrolės sistemoje pasikeis.

Oro įtraukimo valdymas



OBC3050114

Galima pasirinkti iš lauko įtraukiamo (gryno) oro padėtį arba cirkuliuojančio oro padėtį.

Oro įtraukimą galima pakeisti, paspaudus valdymo mygtuką.

Cirkuliuojančio oro padėtis



Kai pasirenkamas cirkuliuojantis oras, oras iš salono ištraukiamas per šildymo sistemą ir pašildomas arba atvėsinaamas, priklausomai nuo pasirinktos funkcijos.

Lauko (gryno) oro padėtis



Kai pasirenkama lauko (gryno) oro padėtis, oras į saloną patenka iš lauko ir pašildomas arba atvėsinaamas, priklausomai nuo pasirinktos funkcijos.

i Informacija

Rekomenduojama dažniausiai naudoti gryno oro režimą. Cirkuliuojančio oro režimą naudokite laikinai, tik tuomet, kai to reikia.

Jeigu šildytuvą ilgesnį laiką dirba cirkuliuojančio oro režime ir be oro kondicionavimo, priekinis stiklas gali aprasoti.

Be to, jei oro kondicionierius bus ilgai įjungtas cirkuliuojančio oro režime, salone oras pasidarys labai sausas, ir iš vėdinimo angų gali pradėti sklisti priplėkusio oro kvapas.

! ĮSPĖJIMAS

- Be pertraukos veikianti klimato kontrolės sistema cirkuliuojančio oro režime gali sukelti automobiliu važiuojančių žmonių mieguistumą. Dėl to vairuotojas gali nesuvaldyti automobilio ir sukelti avariją.
- Ilgesnį laiką cirkuliuojančio oro režime su išjungtu kondicionieriumi veikianti klimato kontrolės sistema gali padidinti drėgmę salono ore. Ši drėgmė gali kondensuotis ant priekinio stiklo ir pabloginti matomumą.
- Nemiegokite ir ilgai nesėdėkite uždarais langais stovinčiame automobilyje, įjungę šildytuvą arba oro kondicionierių. Automobilio salone gali išaugti anglies dioksido koncentracija ir galite sunkiai ar net mirtinai apsinuodyti.

Ventiliatoriaus greičio reguliavimas



Spauskite svirtinį jungiklį į viršų, jei norite padidinti ventiliatoriaus greitį ir oro srautą. Spauskite svirtinį jungiklį į apačią, jei norite sumažinti ventiliatoriaus greitį ir oro srautą.

PASTABA

Naudojant ventiliatorių, kai užvedimo jungiklis yra ON padėtyje, gali išsikrauti akumuliatorių. Ventiliatorių naudokite, kai dirba variklis.

Oro kondicionavimas



OBC3050116

Oro kondicionavimo sistema įsijungia paspaudus A/C mygtuką (užsidega indikatorius).

Oro kondicionavimo sistema išjungiamą paspaudus mygtuką dar kartą.

Išjungta



OBC3050117

Klimato kontrolės sistema išjungiamą, paspaudus išjungimo (OFF) mygtuką.

Kol užvedimo jungiklis yra ON padėtyje, veiks oro įtraukimo mygtukai.

Vis dėlto, klimato kontrolės sistemą vėl įsijungs, paspaudus bet kurį režimo parinkimo mygtuką.

Sistemos veikimas

Vėdinimas

1. Pasirinkite veido lygio  režimą.
2. Nustatykite oro įtraukimą į gryno oro padėtį.
3. Nustatykite pageidaujamą temperatūrą.
4. Nustatykite pageidaujamą ventiliatoriaus greitį.

Šildymas

1. Pasirinkite grindų lygio  režimą.
2. Nustatykite oro įtraukimą į gryno oro padėtį.
3. Nustatykite pageidaujamą temperatūrą.
4. Nustatykite pageidaujamą ventiliatoriaus greitį.
5. Jei norite, temperatūros reguliavimo rankenėle pasirinkite šildymo režimą ir įjunkite oro kondicionierių, kad pašalintumėte drėgmę iš įtraukiamo oro.

Jeigu rasoja priekinis stiklas, pasirinkite grindų ir atšildymo  režimą arba priekinio stiklo šildytuvo  režimą.

Patarimai, kaip naudotis sistema

- Kad į automobilį per vėdinimo sistemą nepatektų dulkės ar nemalonūs kvapai, trumpam nustatykite oro įtraukimą į cirkuliuojančio oro padėtį. Kai dulkių ir kvapų nebebus, nepamirškite grąžinti sistemos į gryno oro padėtį, kad oras automobilyje būtų gaivesnis. Taip vairuotojas jausis patogiai ir neapsnūs.
- Kad priekinis stiklas neaprasotų iš vidaus, nustatykite oro įtraukimą į gryno oro padėtį ir nustatykite pageidaujamą ventiliatoriaus greitį, įjunkite oro kondicionavimo sistemą ir nustatykite pageidaujamą temperatūrą.

Oro kondicionavimas

Visos HYUNDAI oro kondicionavimo sistemos užpildytos R-134a arba R-1234yf šaldymo medžiaga.

1. Užveskite variklį.
2. Paspauskite oro kondicionavimo mygtuką.
3. Pasirinkite veido lygio  režimą.
4. Trumpam nustatykite oro įtraukimą į cirkuliuojančio oro padėtį, kad salonas greitai atvėstų. Kai salone pasieksite pageidaujamą temperatūrą, grąžinkite oro įtraukimą į gryno oro padėtį.
5. Pasirinkite jums labiausiai tinkantį ventiliatoriaus greitį ir temperatūrą.

PASTABA

- Kai naudojotės oro kondicionavimo sistema, atidžiai stebėkite temperatūros rodiklį, jei važiuojate į kalną arba esate transporto kamštyje, o lauke karšta. Tokiomis sąlygomis veikiant oro kondicionavimo sistemai, gali perkaisti variklis. Jei temperatūros rodiklis rodo, kad variklis kaista, išjunkite oro kondicionavimo sistemą ir palikite tik ventiliatorių.
- Jei drėgnu oru atidarote langus, veikiant oro kondicionavimo sistemai automobilio salone gali susidaryti vandens lašai. Kadangi vandens lašai gali pažeisti elektros įrangą, neatidarinėkite langų, kai veikia oro kondicionavimo sistema.

Patarimai, kaip naudotis oro kondicionavimo sistema

- Jei automobilis karštu oru buvo pastatytas saulėkaitoje, trumpam atidarykite langus ir išleiskite įkaitusį orą iš automobilio.
- Pakankamai atvėsinę saloną, sistemą vėl perjunkite iš cirkuliuojančio oro į gryno oro padėtį.
- Kad lietingu ar drėgnu oru langai mažiau rasotų iš vidaus, uždarę langus įjunkite oro kondicionierių, ir drėgmė automobilio viduje sumažės.
- Kai oro kondicionavimo sistema įjungta, kartais galite pastebėti, kad įsijungus kondicionieriaus kompresoriui, pasikeičia variklio sūkliai. Tai normali sistemos darbo būseną.
- Oro kondicionavimo sistema veiks geriau, jei kiekvieną mėnesį ją įjungsitė bent kelioms minutėms.
- Veikiant oro kondicionavimo sistemai, pastebėsite lašant vandenį (ar net balutę) ant žemės po priekine keleivio sėdyne. Tai normali sistemos darbo būseną.
- Jei per daug naudosite oro kondicionierių, dėl lauko oro ir priekinio stiklo temperatūrų skirtumo priekinis stiklas gali aprasoti iš lauko, ir pablogės matumas. Tokiu atveju pasukite režimų pasirinkimo rankenėlę į  padėtį ir iki minimumo sumažinkite ventiliatoriaus pūtimo greitį.

Sistemos techninė priežiūra

Klimato kontrolės oro filtras

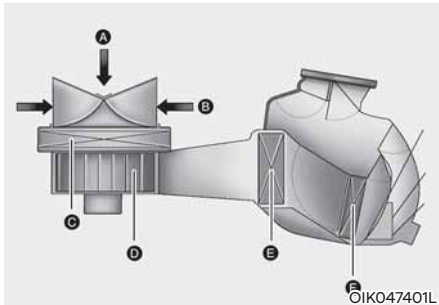

[A]: Lauko oras, [B]: Cirkuliuojantis oras
[C]: Klimato kontrolės oro filtras, [D]: Ventilatoriaus
[E]: Garintuvo šerdis, [F]: Šildytuvo šerdis

Klimato kontrolės sistemos oro filtras sulaiko dulkes ir kitus teršalus, kad jie nepatektų į automobilio vidų per šildymo ir klimato kontrolės sistemą. Jei per ilgesnį laiką filtre susikaupia dulės ir kiti teršalai, gali sumažėti pro vėdinimo angas einančio oro srautas, o priekinis stiklas pradės rasoti net ir pasirinkus lauko (gryną) orą.

Kreipkitės į įgaliotąjį HYUNDAI atstovą, kad pakeistų klimato kontrolės sistemos oro filtrą.

i Informacija

- Keiskite filtrą pagal techninės priežiūros grafiką.

Jei automobiliu važinėjama dulkėtais, nelygiais keliais, klimato kontrolės sistemos oro filtrą reikia dažniau tikrinti ir keisti.

- Kai oro srauto greitis staiga sumažėja, rekomenduojame, kad sistemą patikrintų įgaliotasis HYUNDAI atstovas.

Patikrinkite oro kondicionavimo sistemos šaldymo medžiagos kiekį ir kompresoriaus alyvos lygį.

Kai per mažai šaldymo medžiagos, oro kondicionavimo sistema blogiau dirba. Per daug pripildžius sistemą oro kondicionavimo sistemos darbas taip pat sutrinka.

Dėl to, pastebėję netinkamą sistemos darbą, kreipkitės į įgaliotąjį HYUNDAI atstovą, kad ją patikrintų.

PASTABA

Svarbu naudoti tinkamos rūšies ir tinkamą alyvos ir šaldymo medžiagos kiekį. Kitaip galite sugadinti kompresorių ir sistema normaliai neveiks. Kad savo automobilio oro kondicionavimo sistemos nesugadintumėte, jos techninę priežiūrą patikėkite tik kvalifikuotiems ir patyrusiems specialistams.

⚠ ĮSPĖJIMAS

Automobiliai su R-134a šaldymo medžiaga



Kadangi kondicionavimo sistemoje yra labai aukštas slėgis, jos techninę priežiūrą gali vykdyti tik kvalifikuoti ir patyrę specialistai.

Visas šaldymo medžiagas reikia utilizuoti naudojant tinkamą įrangą.

Šaldymo medžiagų išleidimas tiesiai į atmosferą kenkia žmonėms ir aplinkai. Nesilaikydami šių reikalavimų galite sunkiai susižaloti.

⚠ ĮSPĖJIMAS

Automobiliai su R-1234yf šaldymo medžiaga



Kadangi aukštame slėgyje ši šaldymo medžiaga gali užsiliepsnoti, oro kondicionavimo sistemos techninę priežiūrą gali vykdyti tik kvalifikuoti ir patyrę specialistai. Svarbu naudoti tinkamos rūšies ir tinkamą alyvos ir šaldymo medžiagos kiekį.



Visas šaldymo medžiagas reikia utilizuoti naudojant tinkamą įrangą.

Šaldymo medžiagų išleidimas tiesiai į atmosferą kenkia žmonėms ir aplinkai. Nesilaikydami šių reikalavimų galite sunkiai susižaloti.



Oro kondicionavimo sistemos šaldymo medžiagos etiketė

Kokia oro kondicionavimo sistemos šaldymo medžiaga yra automobilyje, nurodyta etiketėje ant variklio dangčio vidinės pusės.

■ Pavyzdys
• A tipas

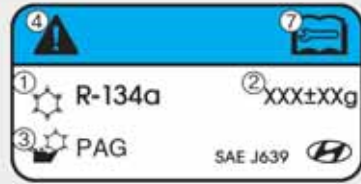

OHYK059004

• B tipas



OHYK059001



Toliau pateikiamos šaldymo medžiagos etiketėje esančių simbolių ir specifikacijų reikšmės:

1. Šaldymo medžiagos klasė
2. Šaldymo medžiagos kiekis
3. Kompresoriaus alyvos klasė
4. Atsargiai
5. Degi šaldymo medžiaga
6. Oro kondicionavimo sistemos techninę priežiūrą gali vykdyti tik įgaliotas specialistas.
7. Techninės priežiūros vadovas

PRIEKINIO STIKLO ŠILDYMAS IR DŽIOVINIMAS

ĮSPĖJIMAS

Priekinio stiklo šildymas

Vėsindami saloną labai drėgno oro sąlygomis, nenukreipkite oro srauto į  arba  padėtį. Dėl lauko oro ir priekinio stiklo temperatūrų skirtumo priekinis stiklas gali aprasoti iš lauko, ir pablogės matomumas. Tokiu atveju pasukite režimų pasirinkimo rankenėlę ar mygtuku pasirinkite  padėtį ir sumažinkite ventiliatoriaus greitį.

- Priekinį stiklą greičiausiai atšildysite temperatūros reguliavimo rankenėle nustatę aukščiausią temperatūrą (pasukę iki galo pagal laikrodžio rodyklę) ir ventiliatoriaus greičio valdymo rankenėle pasirinkę didžiausią greitį.
- Jei stiklo šildymo metu norite, kad šiltas oras pūstų ir į kojas, pasirinkite grindų ir atšildymo režimą.
- Prieš važiuodami, nuvalykite visą sniegą ir ledą nuo priekinio stiklo, galinio lango, išorinių galinio vaizdo veidrodėlių ir visų šoninių langų.
- Nuvalykite visą sniegą ir ledą nuo variklio dangčio ir radiatoriaus grotelių, kad šildymas ir priekinio stiklo šildymas būtų efektyvesnis ir kad priekinis stiklas iš vidaus nerasotų.



Informacija

Jei užvedus variklį jo temperatūra vis dar žema, gali tecti luktelti, kad variklis išiltų ir ventiliatoriaus pučiamas oras pasidarytų šiltas ar karštas.

Rankinė klimato kontrolės sistema

Priekinio stiklo džiovinimas iš vidaus



1. Pasirinkite bet koki ventiliatoriaus greitį, išskyrus „0“.
2. Pasirinkite pageidaujamą temperatūrą.
3. Pasirinkite  arba  padėtį.
4. Lauko (gryno) oro įtraukimas bus nustatytas automatiškai. Be to, automatiškai įsijungs oro kondicionierius (jei yra), jei pasirenkamas  režimas.

Jei oro kondicionavimo sistema ir lauko (grynas) oras neįjungiami automatiškai, paspauskite atitinkamą mygtuką ranka.

Priekinio stiklo išorinės pusės šildymas



1. Nustatykite didžiausią ventiliatoriaus greitį (pasukite rankenėlę iki galo pagal laikrodžio rodyklę).
2. Nustatykite aukščiausią temperatūrą.
3. Pasirinkite padėtį.
4. Lauko (grynas) oras ir klimato kontrolės sistema (jei yra) bus įjungti automatiškai.

Automatinė klimato kontrolės sistema

Priekinio stiklo džiovinimas iš vidaus





1. Pasirinkite pageidaujimą ventiliatoriaus greitį.
2. Pasirinkite pageidaujimą temperatūrą.
3. Paspauskite priekinio stiklo šildytuvo mygtuką ().
4. Oro kondicionierius įsijungs, priklausomai nuo lauko temperatūros, automatiškai pasirenkant lauko (gryno) oro įtraukimą ir didžiausią ventiliatoriaus greitį.

Jei lauko (gryno) oro įtraukimas ir didžiausias ventiliatoriaus greitis nebus įjungti automatiškai, paspauskite atitinkamą mygtuką ar pasukite rankenėlę ranka.

Pasirinkus padėtį, mažesnis ventiliatoriaus greitis pakeičiamas į didesnį greitį.

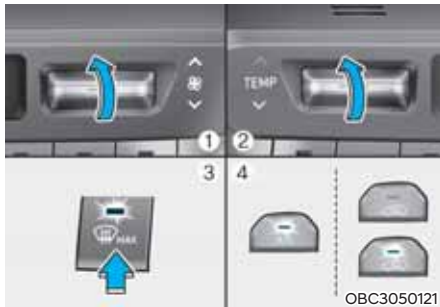
Priekinio stiklo išorinės pusės šildymas



1. Nustatykite didžiausią ventiliatoriaus greitį.
2. Nustatykite aukščiausią (HI) temperatūrą.
3. Paspauskite priekinio stiklo šildytuvo mygtuką ().
4. Oro kondicionierius įsijungs, priklausomai nuo lauko temperatūros, automatiškai pasirenkant lauko (gryno) oro įtraukimą.

Pasirinkus  padėtį, mažesnis ventiliatoriaus greitis pakeičiamas į didesnį greitį.

Automatinė priekinio stiklo džiovinimo sistema (tik su automatine klimato kontrolės sistema, jei yra)



Automatinė priekinio stiklo džiovinimo sistema padeda sumažinti tikimybę, kad priekinis stiklas aprasos iš vidaus, automatiškai nustatydamą drėgmę ant stiklo vidinės pusės.

Automatinė priekinio stiklo džiovinimo sistema veikia tik tuomet, kai įjungtas šildytuvus ar oro kondicionierius.



Kai veikia automatinė džiovinimo sistema, dega indikatorius.

Automatinė priekinio stiklo džiovinimo sistema įjungiamą aptikus automobilyje didelę drėgmę.

Automatiškai atliekami šie žingsniai:

- 1) Įsijungia oro kondicionierius (A/C).
- 2) Jei aplinkos oro temperatūra žema, oro įtraukimo režimas pasikeičia į gryno oro režimą.
- 3) Režimas pasikeičia į šildymo režimą ir oro srautas nukreipiamas į priekinį stiklą.
- 4) Ventiliatoriaus greitis išauga.

Automatinės priekinio stiklo džiovinimo sistemos išjungimas arba atstata

Kai užvedimo jungiklis yra ON padėtyje, tris sekundes spauskite priekinio stiklo šildytuvo mygtuką.

Išjungus automatinę priekinio stiklo džiovinimo sistemą, stiklo džiovinimo mygtukas sumirksi 3 kartus.

Atlikus automatinės priekinio stiklo džiovinimo sistemos atstatą, stiklo džiovinimo mygtuko indikatorius sumirksi 6 kartus be garsinio signalo.

Informacija

Kai automatinė priekinio stiklo džiovinimo sistema įjungia oro kondicionierių, pabandžius jį išjungti indikatorius sumirksi tris kartus, o oro kondicionierius lieka įjungtas.

Kad automatinė priekinio stiklo džiovinimo sistema efektyviai džiovinų, sistemai veikiant nesirinkite cirkuliuojančio oro režimo.

Veikiant automatinei priekinio stiklo džiovinimo sistemai, neveikia nei ventiliatoriaus greičio reguliavimo ir temperatūros reguliavimo rankenėlės, nei oro įtraukimo valdymo mygtukas.

PASTABA

Nenuimkite jutiklio dangtelio priekinio stiklo viršuje vairuotojo pusėje.

Nuėmus dangtelį gali sugesti sistemos dalys, ir tokiu atveju gali būti netaikoma automobilio garantija.

Lango šildytuvus

PASTABA

Kad nepažeistumėte ant galinio stiklo išvedžiotų šildytuvo laidų, nevalykite lango aštriais įrankiais ar šveičiamaisiais valikliais.

Informacija

Kaip atšildyti ir nudžiovinti priekinį stiklą, skaitykite šios dalies skyriuje „Priekinio stiklo šildymas ir džiovinimas“.

Galinio lango šildytuvas

■ Rankinė klimato kontrolės sistema



OBC3050122TU

■ Automatinė klimato kontrolės sistema



OBC3050123

Kai variklis dirba, lango šildytuvas šildo galinį langą, kad pašalintų šerkšną, aprasojimą ir ploną ledą iš vidaus ir lauko.

- Galinio lango šildytuvas įjungiamas paspaudus galinio lango šildytuvo mygtuką prietaisų skydelio viduryje. Kai galinio lango šildytuvas įjungtas, ant jo mygtuko dega indikatorius.
- Galinio lango šildytuvas išjungiamas dar kartą paspaudus jo mygtuką.

i Informacija

- Jei ant galinio lango susikaupia daug sniego, prieš įjungdami šildytuvą nuvalykite sniegą.
- Galinio stiklo šildytuvas automatiškai išsijungia maždaug po 20 minučių arba išjungus užvedimo jungiklį (LOCK/OFF).

DAIKTŲ DĒTUVĒS

ĪSPĒJIMAS

Niekada nelaikykite automobīlyje žiebtuvēliu, propano balionēliu ir kitokuju degiju ar sprogiu medziagu. Automobiliui ilgiau stovint aukstoje temperaturoje, jos gali uzsidegti ir (ar) sprogti.

ĪSPĒJIMAS

VISUOMET važiukote uzdarę visas daiktu dētuvēs. Daikta jūsu automobilyje juda kartu su automobiliu tokiu pačiu greičiu. Jei turite staigiai stabdyti, pasukti arba įvyksta avarija, šie daikta gali išskrieti iš dētuvės ir sužeisti vairuotoją ar keleivius.

PASTABA

Nepalikite vertingų daiktu tam skirtose dētuvėse, kad jų nepavogtų.

Centrinė dētuvė



Norint atidaryti:

Paimkite už sklėsčio ant atramos rankai ir pakelkite dangtelį.

ĪSPĒJIMAS

Nedēkite sunkiu, aštrių ar dūžtančiu daiktu į atvirą dētuvę. Staigiai stabdant ar per avariją tokie daikta gali išskrieti ir sužeisti automobilio keleivius.

Pirštinių dėtuvė



Pirštinių dėtuvė automatiškai atsidaro patraukus rankenėlę. Padėję ar išėmę daiktus, uždarykite pirštinių dėtuve.



ĮSPĖJIMAS

VISUOMET uždarykite pirštinių dėtuve, padėję ar išėmę iš jos daiktus.

Atidaryta pirštinių dėtuve avarijos metu gali sunkiai sužaloti keleivį, netgi jei jis prisisegęs saugos diržu.

SALONO ĮRANGA

Peleninė (jei yra)



Peleninė atidaroma pakėlus dangtelį.

Peleninės valymas:

Pasukite peleninės dangtelį prieš laikrodžio rodyklę, pakelkite plastikinę talpyklą aukštyn ir ją ištraukite.

⚠ ĮSPĖJIMAS

Peleninės naudojimas

Peleninėje esančios degios medžiagos gali užsidegti nuo cigaretės ar degtuko.

Puodelio laikiklis

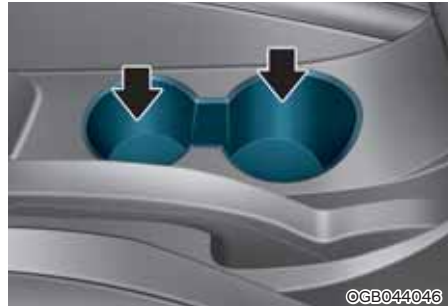

Į puodelių laikiklius galima įstatyti puodelius ar mažas gėrimų skardines.

⚠ ĮSPĖJIMAS

- Stenkitės automobiliu staigiai negreitėti ir jo nestabdyti, kad neišsiliėtų į puodelio laikiklį įstatytas jūsų gėrimas. Jei išbėgs karštas skystis, galite nusideginti. Išsipykęs karštas skystis gali nudeginti. Karštu skysčiu nusideginęs vairuotojas gali nesuvaldyti automobilio ir sukelti avariją.
- Automobiliui važiuojant, į puodelių laikiklius nedėkite neuždarytų puodelių, butelių, skardinių ir pan. su karštais skysčiais. Galite nusideginti, jei automobilis staigiai stabdytų ar patektų į avariją.
- Į puodelių laikiklius statykite tik minkštus puodelius. Kieti daiktai avarijos metu gali sužeisti.

⚠ ĮSPĖJIMAS

Laikykite gėrimų skardines ar butelius ten, kur nepasiekia saulės spinduliai, ir nepalikite jų įkaitusiame automobilyje. Jie gali sprogti.

PASTABA

- Vežkite tik uždarytus gėrimus, kad jie neišsilietų. Jei gėrimai išsilies, jie gali prasiskverbti į automobilio elektrinę ir elektroninę sistemas ir jas sugadinti.
- Valydami išlietus skysčius, nedžiovinkite puodelių laikiklių aukštoje temperatūroje. Taip galite sugadinti puodelių laikiklius.

Pasislenkanti atrama rankai (jei yra)



Norint pastumti atramą rankai pirmyn: Suimkite priekinę atramos dalį ir traukite pirmyn.

Norint pastumti atramą rankai atgal: Suimkite priekinę atramos dalį ir stumkite atgal.

Skydelis nuo saulės

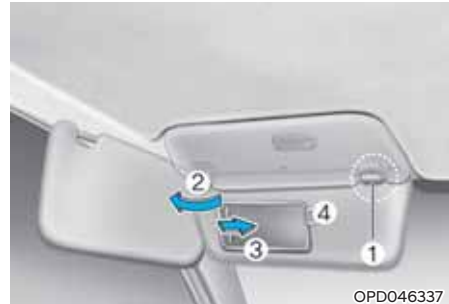

Norėdami naudoti, nulenkite skydelį nuo saulės žemyn.

Jei norite pridengti šoninį langą, nuleiskite skydelį žemyn, ištraukite jį iš laikiklio (1) ir pasukite į šoną (2).

Jei norite pasinaudoti skydelyje esančiu veidrodėliu, nuleiskite skydelį ir pastumkite į šoną veidrodėlio dangtelį (3).

Kvitus laikykite kvitų laikiklyje (4).

i Informacija

Uždarykite veidrodėlio dangtelį ir atlenkite atgal skydelį nuo saulės, kai jo nenaudojate.

! ĮSPĖJIMAS

Dėl saugumo neuždenkite skydeliu nuo saulės savo matymo lauko.

PASTABA

Vienu metu nedėkite į kvitų laikiklį kelių kvitų. Taip galite sugadinti kvitų laikiklį.

Papildomų įrenginių maitinimo lizdas (jei yra)



Papildomų įrenginių maitinimo lizdas skirtas įkrauti mobiliuosius telefonus ar kitus prietaisus, kuriems tinka automobilio elektros sistema.

Šie prietaisai neturi vartoti daugiau kaip 180 W (vatų) energijos, kai dirba variklis.

ĮSPĖJIMAS

Saugokitės elektros smūgio. Nekiškite pirštų ar kitų daiktų (smeigtukų ir pan.) į papildomų įrenginių maitinimo lizdą ir nelieskite jo šlapia ranka.

PASTABA

Kad maitinimo lizdo nesugadintumėte:

- Naudokite papildomų įrenginių maitinimo lizdą tik varikliui dirbant, o po naudojimo prietaisą atjunkite. Ilgai naudodamiesi papildomais įrenginiais, kai variklis neveikia, galite iškrauti akumuliatorių.
- Galima naudoti tik 12 V elektrinius įtaisus, kurių elektrinė galia yra iki 180 W (vatų).
- Perjunkite oro kondicionierių ar šildytuvą į mažesnės apkrovos lygį, kai naudojate papildomų įrenginių maitinimo lizdą.
- Jei nesinaudojate, uždarykite dangtelį.
- Kai kurie iš papildomų įrenginių maitinimo lizdą įjungti įrenginiai gali sukelti elektroninius trikdžius. Tokie įrenginiai gali trukdyti veikti garso sistemai ar kitoms elektroninėms sistemoms, esančioms jūsų automobilyje.
- Įrenginio kištuką įkiškite iki galo. Jei nebus gero kontakto, kištukas gali perkaisti ir suveiks saugiklis.
- Baterijomis maitinamus elektrinius ar elektroninius prietaisus junkite su apsauga nuo atvirkštinės srovės. Srovė iš baterijos gali nutekėti į automobilio elektrinę ar elektroninę sistemą ir ją sugadinti.

USB įkroviklis



USB įkroviklis įrengtas centrinėje dėtvėje tarp vairuotojo ir priekinės keleivio sėdynių. Įkiškite USB įkroviklį į USB lizdą ir įkraukite išmanųjį telefoną ar planšetinį kompiuterį.

- Išmaniojo telefono ar planšetinio kompiuterio ekrane rodoma įkrovimo būseną ir pranešimas apie įkrovimo užbaigimą.
- Įkraunamas išmanusis telefonas ar planšetinis kompiuteris gali sušilti. Tai nėra įkrovimo sistemos gedimas.
- Kitokiu būdu įkraunamas išmanusis telefonas ar planšetinis kompiuteris gali tinkamai neįsikrauti. Tokiu atveju naudokite specialų savo įtaiso įkroviklį.
- Įkrovimo lizdas skirtas tik elektriniams įtaisams įkrauti. Nenaudokite įkrovimo lizdo nei garso sistemai įjungti, nei įrašams iš garso, vaizdo ir navigacijos sistemos (AVN) leisti.

Belaidė mobiliųjų telefonų įkrovimo sistema (jei yra)



[A]: Įkrovimo padėkliukas

Priekinės dėtvės viduje sumontuota belaidė mobiliųjų telefonų įkrovimo sistema.

Sistema veikia, kai visos durys yra uždarytos, o užvedimo jungiklis arba variklio užvedimo ir išjungimo mygtukas yra ON padėtyje.

Mobiliojo telefono įkrovimas

Su belaidė mobiliųjų telefonų įkrovimo sistema galima įkrauti tik mobiliuosius telefonus su „Qi“ technologija (Qi). Perskaitykite savo mobiliojo telefono etiketę arba apsilankykite telefono gamintojo svetainėje ir patikrinkite, ar jūsų mobilusis telefonas palaiko „Qi“ technologiją. Belaidžio įkrovimo procesas prasideda tuomet, kai mobilųjį telefoną su „Qi“ technologija padedate ant belaidžio įkroviklio.

1. Iš belaidžio įkroviklio išimkite visus daiktus, įskaitant išmanųjį raktą. Priešingu atveju belaidžio įkrovimo procesas gali nutrūkti. Padėkite mobilųjį telefoną belaidžio įkrovimo padėkliuko viduryje.
2. Kai telefonas kraunasi, indikatorius dega oranžine spalva. Telefonui įsikrovus indikatoriaus spalva pasikeičia į žalią.
3. Belaidžio įkrovimo funkciją galima įjungti arba išjungti prietaisų skydelyje asmeninių nustatymų režime. Daugiau informacijos rasite 4 dalies skyriuje "Prietaisų skydelio rodymo režimai".

i Informacija

- Iš belaidžio įkroviklio išimkite visus daiktus, įskaitant išmanųjį raktą.
- Jei naudojate belaidį įkrovimą, kai išmanusis telefonas yra sulenkiamas, padėkite jį sulenktą taip, kad įrenginio nugarėlė būtų belaidžio įkrovimo įrangos centre.

Jeigu jūsų mobiliojo telefono įkrovimas nevyksta:

- Šiek tiek pajudinkite telefoną ant įkrovimo padėkliuko;
- Patikrinkite, ar dega oranžinis indikatorius.

Jeigu belaidė įkrovimo sistema tinkamai neveikia, oranžinis indikatorius mirkčioja 10 sekundžių.

Tokiu atveju laikinai nutraukite įkrovimo procesą ir bandykite iš naujo belaidžiu būdu įkrauti savo mobilųjį telefoną.

Jei mobilusis telefonas guli ant įkrovimo padėkliuko, išjungus variklį ir atidarius priekines duris, sistema įspėja apie tai pranešimu prietaisų skydelyje.

Naudojant kai kurių gamintojų mobiliuosius telefonus, sistema gali neįspėti apie ant belaidžio įkrovimo padėkliuko paliktą telefoną. Tai mobiliojo telefono ypatybė, o ne belaidžio įkroviklio gedimas.

PASTABA

- Belaidė mobiliųjų telefonų įkrovimo sistema gali nepalaikyti kai kurių mobiliųjų telefonų, kuriuose nėra „Qi“ funkcijos (Ⓚ).
- Mobilųjį telefoną padėkite įkrovimo pado viduryje, kad įkrovimas būtų optimalus. Krašte padėtas telefonas gali lėčiau krautis ir kartais gali labiau įkaisti.
- Kai kuriais atvejais belaidis įkrovimas gali laikinai nutrūkti, kai raktu su nuotoliniu valdymu ar išmaniuoju raktu užvedamas automobilis, rakinamos durys ir pan.
- Įkraunant tam tikrus mobiliuosius telefonus įkrovimo indikatorius spalva gali nepasikeisti į žalią, kai telefonas yra visiškai įkrautas.
- Belaidžio įkrovimo procesas gali laikinai sustoti, kai belaidės mobiliųjų telefonų įkrovimo sistemos viduje pernelyg pakyla temperatūra. Kai temperatūra nukrenta iki tam tikro lygio, belaidžio įkrovimo procesas atsinaujina.
- Belaidžio įkrovimo procesas gali laikinai sustoti, jeigu tarp mobiliojo telefono ir belaidės įkrovimo sistemos patenka koks nors metalinis daiktas, pvz., moneta.

- Kai kurių mobiliųjų telefonų su apsauga įkrovimo greitis gali sumažėti arba belaidis įkrovimas gali nutrūkti.
- Jei telefono dėklas labai storas, belaidė sistema gali jo neįkrauti.
- Jei tarp telefono ir įkrovimo padėkliuko nėra gero kontakto, belaidis įkrovimas nevyks.
- Kai kurie įmagnetinti daiktai (kreditinės kortelės, telefono kortelės, pasai ir bilietai) gali išsimagnetinti belaidžio įkrovimo metu.
- Padėjus ant įkrovimo padėkliuko mobilųjį telefoną be belaidės įkrovimo funkcijos arba metalinį daiktą, iš įkroviklio gali sklirti nedidelis triukšmas. Jis kyla, kai automobilis bando nustatyti ant įkrovimo padėkliuko padėto įtaiso suderinamumą. Tai neturi jokio poveikio automobiliui ar mobiliam telefonui.
- Kai kurie mobilieji telefonai dėl savo dydžio ant įkrovimo padėkliuko gali netilpti. Tokiu atveju belaidis įkrovimas gali būti ribotas.
- Kad neperkaistų, belaidžio įkrovimo metu veikia vidinis ventiliatorius. Gali girdėtis ventiliatoriaus triukšmas.

Informacija

Jeigu užvedimo jungiklis yra LOCK/OFF padėtyje, įkrovimas taip pat nevyksta.

Laikrodīs

ĮSPĖJIMAS

Nenustatinėkite laikrodžio vairuodami. Galite nesuvaldyti automobilio ir sukelti avariją arba sunkiai susižaloti.

Informacinė pramoginė sistema gali pasikeisti, atnaujinus programinę įrangą. Daugiau informacijos rasite informacijos pramoginės sistemos pateiktame vadove ir glaustose instrukcijose.

Kabliukai rūbams



Šie kabliukai nėra skirti dideliems ar sunkiems daiktams.

ĮSPĖJIMAS



Ant kabliukų rūbams nekabinkite jokių papildomų pakabų ar kietų daiktų. Be to, nedėkite sunkių, aštrių ar dūžtančių daiktų į pakabintų drabužių kišenes. Avarijos metu ar išsiskleidus užuolaidinei saugos oro pagalvei, jie gali jus sužaloti ar apgadinti automobilį.

Grindų kilimėlio laikikliai (jei yra)



VISADA grindų kilimėlio laikikliais pritvirtinkite kilimėlius prie automobilio grindų. Laikikliai ant priekinių grindų dangos pri-laiko grindų kilimėlius, kad jie neslystų į priekį.



ĮSPĖJIMAS

Tiesdami **BET KOKIUS** kilimėlius auto-mobilyje, laikykitės šių nurodymų:

- Nuimkite apsauginę plėvelę prieš tvirtindami grindų kilimėlį ant priekinių grindų kilimo. Nenuėmus plėvelės grindų kilimėlis slidinės ir galite netyčia paspausti stabdžių arba akceleratoriaus pedalą.
- Prieš važiuodami patikrinkite, ar kilimėliai tinkamai pritvirtinti prie jiems skirtų laikiklių.
- Nenaudokite TOKIŲ kilimėlių, kurių negalima tinkamai pritvirtinti prie jų laikiklių.

- Neklokite vieno kilimėlio ant kito (pavyzdžiui, guminio kilimėlio ant medžiaginio). Gali būti patiestas tik vienas kilimėlis.

SVARBU - Jūsų automobilyje vairuotojo pusėje yra grindų kilimėlio laikikliai, kad kilimėlis saugiai laikytųsi savo vietoje. HYUNDAI rekomenduoja tiesti tik jūsų automobiliui skirtus HYUNDAI grindų kilimėlius, kad jie netrukdytų spaudžiant pedalus.

Bagažo tinklelis (laikikliai) (jei yra)



Kad bagažo skyriuje esantys daiktai nejudėtų, galite prispausti juos tinkleliu, tvirtinamu prie keturių laikiklių bagažo skyriuje.

Jeigu reikia, bagažo tinklelį galite įsigyti iš įgaliotojo HYUNDAI atstovo.



PERSPĖJIMAS

Rūpestingai supakuokite ar pritvirtinkite trapius ar didelių gabaritų daiktus bagažo skyriuje, kad nesugadintumėte daiktų ir automobilio.



ĮSPĖJIMAS

Kad nesusižeistumėte akių, **NEĮTEMPKITE** bagažo tinklelio per stipriai. Savo veidą ir kūną **VISUOMET** atitraukite saugiu atstumu nuo susitraukiančio bagažo tinklelio. **NENAUDOKITE** tinklelio, jei jo virvelės susitrynusios ar sutrūkusios.

Bagažo skyriaus uždangalas (jei yra)



Bagažo skyriaus uždangalas paslepia daiktus, sudėtus bagažo skyriuje.

Bagažo skyriaus uždangalą galima pakelti arba nuimti.

Atkabinkite nuo laikiklio dirželį (1), jei uždangalą norite grąžinti į pradinę padėtį. Jei norite išimti bagažo skyriaus uždangalą, pakelkite jį 50 laipsnių kampu ir ištraukite (2).

PASTABA

Kad nesugadintumėte ar nedeformuotumėte bagažo skyriaus uždangalo, nedėkite ant jo krovinių.



ĮSPĖJIMAS

- Nedėkite daiktų ant bagažo skyriaus uždangalo. Per avariją ar stabdant nukritę palaidi daiktai gali sužaloti automobilio keleivius.
- Niekomet nevežkite bagažo skyriuje žmonių. Jis skirtas tik bagažui vežti.
- Neišbalansuokite automobilio ir stenkitės sudėti krovinius kuo toliau į automobilio priekį.

IŠORĖS ĮRANGA

Stogo bagažinės laikikliai



Jei jūsų automobilyje yra stogo bagažinės laikikliai, jūs galite vežti krovinį ant automobilio stogo.

PASTABA

Jeigu automobilyje yra stoglangis, krovinį ant stogo dėkite taip, kad netrukdytų atidaryti ar pakelti stoglangio.

PASTABA

- Dėdami krovinius ant stogo, būkite atsargūs ir nepažeiskite automobilio stogo.
- Vežami ant stogo dideli daiktai neturi viršyti stogo ilgio ir pločio.

ĮSPĖJIMAS

- Toliau nurodytas didžiausias leistinas svoris krovinio, kurį galima krauti ant stogo bagažinės laikiklių. Paskirstykite krovinį ant laikiklių tolygiai ir gerai jį pritvirtinkite.

STOGO-
BAGAŽI-
NĖSLAI-
KIKLIAI

70 kg (154 svarai)
TOLYGIAI PASKIRSTYTAS

Sunkesnis nei nurodyta krovinyms gali pakenkti jūsų automobiliui.

- Jei ant automobilio stogo vežamas krovinyms, automobilio svorio centras bus aukščiau. Venkite staigių pajudėjimų iš vietos, stabdymų, aštrių posūkių, staigių manevrų ar didelio greičio, nes galite nesuvaldyti automobilio ar apsiversti per avariją.
- Veždami krovinį ant stogo, važiuokite lėčiau ir atsargiau įveikite posūkius. Pravažiuojančių automobilių sukurti ar stipraus vėjo gūsiai gali sukurti oro srautą, keliantį aukštyrą ant stogo vežamus krovinius. Tai ypač pasitaiko vežant didelius, plokščius krovinius, tokius kaip medžio plokštės ar čiužiniai. Kroviniai gali nukristi ir apgadinti jūsų ar šalia važiuojančius automobilius.
- Kad išvengtumėte žalos arba nepamestumėte krovinio, prieš važiuodami ir važiuodami retkarčiais patikrinkite, ar krovinyms yra saugiai pritvirtintas.

INFORMACINĖ PRAMOGINĖ SISTEMA

i Informacija

- Jei jūsų automobilyje sumontuoti kito gamintojo didelio šviesos intensyvumo (HID) priekiniai žibintai, garso sistema ir elektroniniai prietaisai gali tinkamai neveikti.
- Saugokite, kad cheminės medžiagos, tokios kaip kvepalai, kosmetinis pienelis, kremas, rankų valiklis ir oro gaiviklis, nepatektų ant salono dalių, nes gali jas sugadinti arba palikti dėmes.

USB lizdas



Į USB lizdą galima jungti USB įtaisus.

i Informacija

Jei į maitinimo lizdą įjungiamas nešiojamas garso įtaisas, grojimo metu gali girdėtis triukšmas. Tokiu atveju naudokite nešiojamo garso įtaiso maitinimo šaltinį.

Antena

Stiebinė antena (jei yra)



Stiebinė antena priima AM ir FM radijo bangų signalus.

Tai nuimama antena.

Atsukite anteną prieš laikrodžio rodyklę, jei norite ją nuimti.

Jei anteną norite uždėti, prisukite ją pagal laikrodžio rodyklę.

PASTABA

- Prieš važiuodami į žemą patalpą ar po žemu statiniu, nuimkite anteną.
- Nuimkite anteną prieš plaudami automobilį automatinėje plovykloje, kad jos nesugadintų.
- Vėl uždedant anteną, reikia ją gerai prisukti ir nustatyti į vertikalią padėtį, kad ji tinkamai priimtų radijo bangų signalus. Paliekant pastatytą automobilį, anteną patartina nuimti.

Ryklio peleko formos antena (jei yra)



Ryklio peleko formos antena priima perduodamus duomenis, (PAVYZDŽIUI, GPS)

i Informacija

Kai kuriuose modeliuose nėra įmontuotos garso sistemos (jos anga uždengta plastikiniu dangteliu), todėl nėra ir pagrindinio radijo ryšio kabelio. Jei norite įmontuoti kito gamintojo garso sistemą ar OEM garso sistemą ir klausytis radijo, šį kabelį rekomenduojame įsigyti ir pas įgaliotąjį HYUNDAI atstovą.

Garso sistemos valdymo klavišai ant vairo (jei yra)



Jūsų patogumui garso sistemos valdymo klavišai yra ir ant vairo.

PASTABA

Vienu metu nespauskite kelių garso sistemos nuotolinio valdymo klavišų.

GARSO STIPRUMAS (VOL + / VOL -) (1)

- Spauskite GARSO STIPRUMO svirtinį jungiklį aukštyn garsui padidinti.
- Spauskite GARSO STIPRUMO svirtinį jungiklį žemyn garsui sumažinti.

PAIEŠKA / NUSTATYTA PARINKTIS (^ / v) (2)

Paspaudus PAIEŠKOS / NUSTATYTOS PARINKTIES svirtinį jungiklį aukštyn ar žemyn ir laikant nuspaustą ilgiau nei 0,8 sek., jis veiks šiuose režimuose:

RADIJO režimas

Jis veiks kaip automatinės paieškos (AUTO SEEK) jungiklis. Bus vykdoma radijo stočių paieška, kol jungiklį atleisite.

LAIKMENŲ režimas

Veiks kaip sukimo pirmyn ar atgal (FF/REW) jungiklis.

Paspaudus PAIEŠKOS / NUSTATYTOS PARINKTIES jungiklį aukštyn ar žemyn, jis veiks šiuose režimuose:

RADIJO režimas

Veiks kaip į atmintį įrašytos radijo stoties keitimo (PRESET STATION UP/DOWN) pirmyn ar atgal jungiklis.

LAIKMENŲ režimas

Veiks kaip takelių keitimo (TRACK UP/DOWN) pirmyn ar atgal jungiklis.

REŽIMAS (○) (3)

Spausdami režimo (MODE) klavišą pasirinksite radiją, laikmenas, „Bluetooth Audio“ ir pan.

NUTILDYMAS (⏸) (4, jei yra)

- Paspaudus šį klavišą, garsas nutildomas.
- Paspauskite klavišą dar kartą garsui vėl įjungti.

Tinkinimo mygtukas (★) (5)

- Pagrindinė funkcija
- Paspauskite ir palaikykite norėdami pereiti prie funkcijų nustatymo ekrano.

i Informacija

Daugiau informacijos rasite informacijos pramoginės sistemos pateiktame vadove ir glaustose instrukcijose.

Informacinė pramoginė sistema (jei yra)

Informacinė pramoginė sistema gali pasikeisti, atnaujinus programinę įrangą. Daugiau informacijos rasite informacijos pramoginės sistemos pateiktame vadove ir glaustose instrukcijose.

Balso atpažinimas (jei yra)



Įvairias informacinės pramoginės sistemos funkcijas galima valdyti naudojant balso atpažinimo (1) funkciją.

Daugiau informacijos rasite informacijos pramoginės sistemos pateiktame vadove ir glaustose instrukcijose.

Bluetooth® belaidė laisvų rankų įrangos technologija (jei yra)



Savo mobiliuoju telefonu galite kalbėti naudodami Bluetooth® belaidę laisvų rankų įrangos sistemą.

- (1) Skambučio / atsakymo / skambučio pabaigos mygtukas
- (2) Mikrofonas (modelis su vairu kairėje)
- (3) Mikrofonas (modelis su vairu dešinėje)

- Navigacija: Išsami informacija apie "Bluetooth®" belaidę laisvų rankų technologiją pateikiama atskirai pateiktame vadove.

Kaip veikia automobilio radijo imtuvas

FM bangų priėmimas

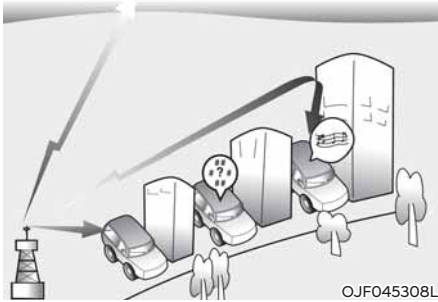

OJF045308L

AM ir FM radijo signalai perduodami iš radijo siųstuvų, esančių įvairiose miesto vietose pastatytuose bokštuose. Juos pagauna jūsų automobilio radijo antena. Radijo imtuvas priima signalus ir siunčia į jūsų automobilio garsiakalbius.

Kai jūsų automobilį pasiekia stiprus radijo signalas, automobilio garso sistema užtikrina geriausią įmanomą garso atgaminimo kokybę. Vis dėlto, kai kuriais atvejais iki jūsų automobilio ateinantis signalas gali būti nestiprus ir iškraipytas.

Signalų kokybę lemia įvairūs veiksniai, tokie kaip atstumas iki radijo stoties, artėjančios kitos radijo stotys, pastatai, tiltai ar kitokios didelės kliūtys.

AM (MW, LW) bangų priėmimas

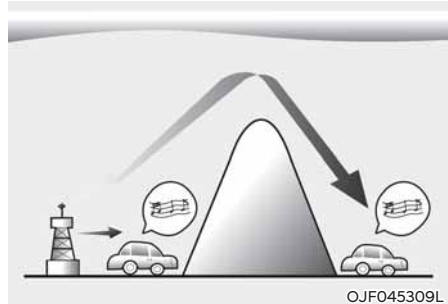

OJF045309L

AM bangos sklinda toliau už FM bangas. Taip yra dėl to, kad AM radijo bangos perduodamos žemais dažniais. Šios ilgų žemų dažnių radijo bangos gali sklirti pagal žemės išlinkius, o ne tiesiai į atmosferą. Be to, jos gali apeiti kliūtis, todėl signalas apima didesnę plotą.

FM radijo stotys

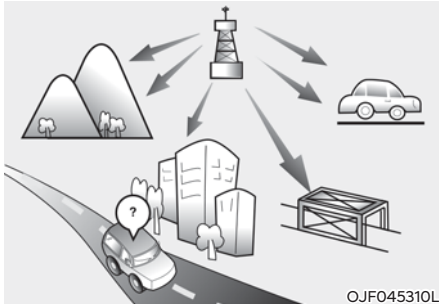

FM bangos perduodamos aukštais dažniais ir neišlinksta pagal žemės paviršių. Dėl to FM signalas paprastai pradeda silpnėti, nutolęs net nedideliu atstumu nuo radijo stoties. FM signalams taip pat trukdo pastatai, kalnai ir kitos kliūtys. Dėl to kartais gali atrodyti, kad jūsų radijo imtuvas blogai veikia. Toliau aprašytos įprastinės sąlygos, nesusijusios su radijo imtuvo gedimu:

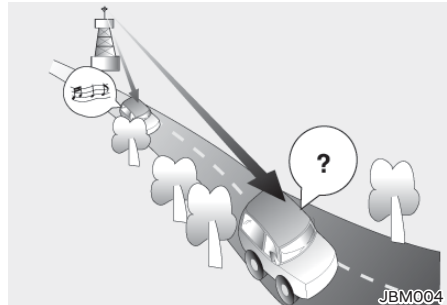

- Silpnėjantis garsas – automobiliui tols-tant nuo radijo stoties, signalas silpnės ir garsas palaipsniui mažės. Tokiu atveju rekomenduojame pasirinkti kitą stipresnį signalą siunčiančią stotį.
- Garso trūkinėjimas ir trikdžiai – dėl silpnų FM signalų ar didelių kliūčių tarp siųstuvo ir jūsų radijo imtuvo gali atsirasti trikdžiai arba trūkinėti gar-sas. Sumažinus aukštus dažnius, garso kokybė gali pagerėti.

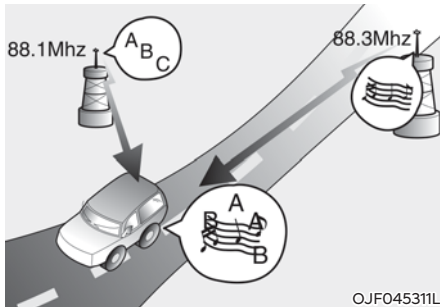

OJF045311L

- Radijo stočių persidengimas – silpnėjant FM signalui, jūsų radijo imtuvas gali perimti kitos stoties stipresnį panašaus dažnio signalą. Taip yra dėl to, kad jūsų radijo imtuvas sukonstruotas priimti švaresnią signalą. Tokiu atveju pasirinkite kitą radijo stotį, kurios signalas stipresnis.
- Tiesioginio ir atspindėto signalo fazių skirtumas – skirtingą kelią nuėję radijo signalai gali iškraipyti garsą arba jis gali trūkinėti. Tokius iškraipymus sukuria priimtas tiesioginis ir atspindėtas signalas iš tos pačios stoties arba panašių dažnių signalai iš dviejų stočių. Tokiu atveju pasirinkite kitą stotį, kol išvažiuosite iš tos zonos.

Mobiliojo telefono arba siųstuvoimtovo naudojimas

Kai automobilyje kalbama mobiliuoju telefonu, iš garso sistemos gali sklirti triukšmas. Tai nėra garso sistemos gedimas. Tokiu atveju mobilių telefonų laikykite kuo toliau nuo automobilio garso sistemos.

PASTABA

Jei automobilyje naudojate kita ryšio sistema, tokia kaip mobilusis telefonas ar radijo siųstuvas, reikia dar vienos išorinės antenos. Jei mobilusis telefonas ar radijo imtuvas naudojamas tik su vidine antena, jis gali sukelti trikdžius automobilio elektros sistemoje ir pabloginti automobilio vairavimo saugumą.



ĮSPĖJIMAS

Vairuodami nekalbėkite mobiliuoju telefonu. Jei reikia pasinaudoti mobiliuoju telefonu, sustokite saugioje vietoje.

6. Vairavimas

Prieš važiuojant	6-4
Prieš įlipant į automobilį	6-4
Prieš užvedant variklį	6-4
Užvedimo jungiklis.....	6-5
Užvedimo raktu jungiklis	6-5
Variklio užvedimo ir išjungimo mygtukas.....	6-8
Mechaninė pavarų dėžė	6-13
Mechaninės pavarų dėžės valdymas	6-13
Vairavimo patarimai	6-15
Išmanioji mechaninė pavarų dėžė (IMT)	6-16
Išmaniosios mechaninės pavarų dėžės (IMT) valdymas	6-16
Automatinė pavarų dėžė	6-19
Automatinės pavarų dėžės valdymas	6-19
Vairavimo patarimai	6-24
Pavarų dėžė su dviguba sankaba.....	6-25
Pavarų dėžės su dviguba sankaba valdymas	6-25
Automobilio statymas.....	6-32
Vairavimo patarimai	6-33
Stabdžių sistema	6-34
Stabdžių stiprintuvas.....	6-34
Diskinių stabdžių nusidėvėjimo indikatorius	6-34
Galiniai būgniniai stabdžiai.....	6-35
Stovėjimo stabdys	6-35
Stabdžių antiblokavimo sistema (ABS)	6-36
Elektroninė stabilumo kontrolės sistema (ESC)	6-38
Automobilio stabilumo valdymo sistema (VSM).....	6-40
Pagalbinė pajudėjimo įkalnėje sistema (HAC)	6-42
Avarinio stabdymo signalas (ESS)	6-42
Stabdymo po susidūrimo sistema (MCB).....	6-43
Stabdymo patarimai.....	6-44
Idle Stop & Go“ (ISG) sistema.....	6-45
ISG įjungimas.....	6-45
ISG išjungimas	6-45
ISG sistemos veikimo sąlygos	6-49
ISG rodymas	6-50
ISG sistemos sutrikimas.....	6-51

Start Stop Coasting (SSC) Sistema (48V MHEV).....	6-53
SSC veikimo sąlygos	6-53
Variklio užvedimo iš naujo sąlygos.....	6-53
Integruota važiavimo režimo valdymo sistema	6-54
Aktyvusis oro kreiptuvas.....	6-57
Gedimas.....	6-57
Ypatingos vairavimo sąlygos.....	6-58
Pavojingos vairavimo sąlygos.....	6-58
Automobilio įsiūbavimas	6-58
Sklandus posūkis.....	6-59
Vairavimas naktį	6-59
Vairavimas lyjant	6-59
Vairavimas užtvindyta vietoje.....	6-60
Vairavimas greitkelyje	6-60
Apsivertimo rizikos mažinimas.....	6-61
Vairavimas žiemą	6-62
Sniegas ir ledas.....	6-62
Atsargumo priemonės žiemą	6-64
Priekabos ar namelio vilkimas.....	6-66
Jei ketinate vilkti priekabą.....	6-67
Priekabos vilkimo įranga.....	6-69
Vairavimas velkant priekabą.....	6-70
Techninė priežiūra, kai važinėjama velkant priekabą.....	6-72
Automobilio masė.....	6-73
Per didelė apkrova.....	6-73



ĮSPĖJIMAS

Anglies monoksido dujos (CO) yra nuodingos. Įkvėpus CO galima prarasti sąmonę ir mirti.

Variklio išmetamosiose dujose yra anglies monoksido dujų, kurios yra nematomos ir bekvapės.

Neįkvėpkite variklio išmetamųjų dujų.

Jeigu automobilio viduje pajutote išmetamųjų dujų kvapą, nedelsdami atidarykite langus. Įkvėpus CO galima prarasti sąmonę ir mirtinai uždusti.

Patikrinkite, ar išmetamųjų dujų sistema neprakiurusi.

Kiekvieną kartą automobilį pakėlus keltuvu, kai keičiama alyva ar kitu tikslu, būtina patikrinti ir išmetamųjų dujų sistemos sandarumą. Jei girdite pasikeitusį išmetamųjų dujų sistemos darbo garsą arba važiavote per kliūtį, kuri atsitrenkė į automobilio dugną, kreipkitės į įgaliootąjį HYUNDAI prekybos atstovą, kad patikrintų automobilį.

Nelaikykite užvesto variklio uždaroje patalpoje.

Pavojinga leisti varikliui dirbti tuščiaja eiga garaže, net ir atidarius garažo duris. Tik užvedę variklį, iš karto išvažiuokite iš garažo.

Stenkitės, kad variklis ilgai nedirbtų tuščiaja eiga, kai automobilyje yra žmonių.

Jei kurį laiką variklis turi dirbti tuščiaja eiga, kai automobilyje yra žmonių, darykite tai atvirame ore, nustatę lauko oro įtraukimą ir didžiausią ventiliatoriaus greitį, kad į automobilį patektų grynas oras.

Neuždenkite oro įsiurbimo angų.

Kad vėdinimo sistema tinkamai veiktų, nuo oro įtraukimo angų priešais priekinį stiklą pašalinkite sniegą, ledą, lapus ir kitas pašalines medžiagas.

Jei reikia važiuoti atidarius galines pakeliamas duris:

Uždarykite visus langus.

Atidarykite vėdinimo angas prietaisų skydelyje.

Nustatykite oro įtraukimą į lauko oro padėtį, oro krypties valdymą į grindų arba veido padėtį, o ventiliatorių paleiskite didžiausiu greičiu.

PRIEŠ VAŽIUOJANT

Prieš įlipant į automobilį

- Patikrinkite, ar švarūs visi langai, išoriniai veidrodėliai bei išoriniai žibintai.
- Nuvalykite šerkšną, sniegą ir ledą.
- Patikrinkite padangas, ar jos tolygiai nusidėvėję ir nepažeistos.
- Pažiūrėkite po automobiliu, ar nėra kokių nors skysčio ištekėjimo ženklų.
- Patikrinkite, ar automobilio užpakalyje nėra jokių kliūčių, jei jums reikės pavažiuoti atgal.

Prieš užvedant variklį

- Patikrinkite, ar variklio dangtis, pakečiamos galinės durys ir visos kitos durys uždarytos ir užrakintos.
- Susireguliuokite sėdynę ir vairą.
- Prisitaikykite vidaus ir išorinius veidrodėlius.
- Patikrinkite, ar dega visi žibintai.
- Prisisekite saugos diržą. Patikrinkite, ar visi keleiviai prisisegė saugos diržus.
- Pasukę užvedimo jungiklį į ON padėtį, patikrinkite visus rodiklius ir indikatoriumus prietaisų skydelyje ir pranešimus skydelio ekrane.
- Patikrinkite, ar visi jūsų vežami daiktai tinkamai sudėti ar pritvirtinti.



ĮSPĖJIMAS

Norint sumažinti **SUNKAUS** ar net **MIRTINO SUŽALOJIMO** pavojų, būtina imtis šių atsargumo priemonių:

- **VISADA prisisekite saugos diržų.** Automobiliui važiuojant, visi keleiviai turi būti prisisegę saugos diržais. Daugiau apie tai skaitykite 3 dalies skyriuje „Saugos diržai“.
- **Visada važiuokite atsargiai.** Manykite, kad kiti vairuotojai ar pėstieji gali būti neatsargūs ir gali daryti klaidas.
- **Sutelkite dėmesį į vairavimą.** Vairuotojo dėmesio atitraukimas gali sukelti avariją.
- **Laikykitės pakankamai didelio atstumo iki priekyje jūsų važiuojančio automobilio.**



ĮSPĖJIMAS

NIEKADA nevairuokite išgėrę ar apsvaigę nuo narkotikų.

Vairuodami išgėrę ar apsvaigę nuo narkotikų, galite sukelti avariją ir **SUNKIAI** ar net **MIRTINAI SUSIŽALOTI**.

Kiekvienais metais pagrindinė mirčių greitkeluose priežastis yra vairavimas išgėrus. Net mažas alkoholio kiekis neigiamai veikia jūsų reakciją ir nuovoką. Tik viena alkoholinio gėrimo taurė gali sumažinti jūsų gebėjimą reaguoti į besikeičiančias sąlygas ir nenumatytas aplinkybes, o jūsų reagavimo laikas po kiekvienos papildomos taurės vis blogėja.

Vairuoti apsvaigus nuo narkotikų yra tiek pat ar net daugiau pavojinga, nei vairuoti išgėrus.

Vairuojant išgėrus ar apsvaigus nuo narkotikų, labai padidėja sunkios avarijos tikimybė. Nevairuokite, jeigu esate išgėręs ar apsvaigęs. Nevažiuokite automobiliu, jei jo vairuotojas yra išgėręs ar apsvaigęs nuo narkotikų. Suraskite neišgėrusį ir neapsvaigusį vairuotoją arba išsikvieskite taksi.

UŽVEDIMO JUNGIKLIS

ĮSPĖJIMAS

Norint sumažinti SUNKAUS ar net MIRTINO SUŽALOJIMO pavojų, būtina imtis šių atsargumo priemonių:

- NIEKUOMET neleiskite vaikams ar kitiems žmonėms, nepažįstantiems automobilio, liesti variklio užvedimo jungiklio ar susijusių dalių. Automobilis gali netikėtai ir staiga pajudėti iš vietos.
- NIEKUOMET nesiekite užvedimo jungiklio ar kitų valdymo prietaisų, kišdami ranką per vairo stipinus, kai automobilis važiuoja. Taip darydami galite nesuvaldyti automobilio ir sukelti avariją.

Užvedimo raktu jungiklis (jei yra)

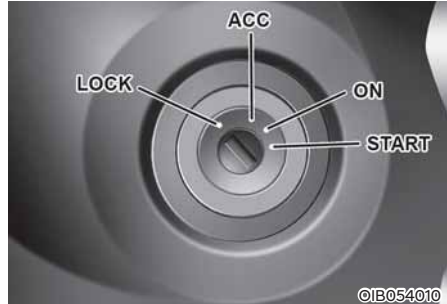

ĮSPĖJIMAS

- NIEKUOMET nebandykite pasukti užvedimo jungiklio į LOCK ar ACC padėtį automobiliui važiuojant, nebent kritiniu atveju. Variklis išsijungs ir nustos veikti vairo bei stabdžių stiprintuvai. Galite nesuvaldyti ir nesustabdyti automobilio ir sukelti avariją.
- Prieš palikdami vairuotojo vietą pavarų svirtį visuomet perjunkite į 1-os pavaros padėtį, kai automobilis stovi įkalnėje, ir į R (atbulinės eigos) pavarą, kai jis stovi nuokalnėje (jei pavarų dėžė mechaninė), arba į P (stovėjimo) pavarą (jei pavarų dėžė automatinė ar su dviguba sankaba), įjunkite stovėjimo stabdį ir užvedimo jungiklį pasukite į LOCK padėtį.

Jei nesiimsite šių būtinų atsargumo priemonių, automobilis gali netikėtai pajudėti.

PASTABA

Niekada nenaudokite kitų gamintojų tiekiamų rakto angos dangtelių. Dėl jų gali nepavykti užvesti variklio sutrikus ryšiai.

Užvedimo raktu jungiklio padėtys

Jungiklis Padėtis	Veiksmas	Pastaba
LOCK	Kai užvedimo raktas yra LOCK padėtyje, jį galima ištraukti.	Vairas užsirakina, kad automobilis būtų apsaugotas nuo vagystės (jei yra).
ACC	Galima naudotis elektriniais prietaisais.	Atsirakina vairas. Jei užvedimo jungiklį sunku pasukti į ACC padėtį, raktą sukite bandydami sukti vairą į kairę ir į dešinę, kad jį atlaisvintumėte.
ON	Tai įprastinė racto padėtis užvedus variklį. Galima naudoti visas funkcijas ir prietaisus. Pasukus užvedimo jungiklį iš ACC į ON padėtį, galima patikrinti įspėjamąsias lemputes.	Kad neišsikrautų akumulatorius, nepalikite užvedimo jungiklio ON padėtyje, kai variklis išjungtas.
START	Norint užvesti variklį, užvedimo jungiklį reikia pasukti į START padėtį. Atleidus raktą jungiklis grįžta į ON padėtį.	Kol racto neatleisite, variklis bus priverstinai sukamas.

Variklio užvedimas



ĮSPĖJIMAS

- Vairuodami automobilį visuomet avėkite tinkamą avalynę. Netinkama avalynė (aukštakulniai bateliai, slidinėjimo batai, šlepetės ir pan.) gali trukdyti nuspausti stabdžių ir akceleratoriaus pedalus.
- Nebandykite užvesti variklio, nuspaudę akceleratoriaus pedalą. Automobilis gali pajudėti ir sukelti avariją.
- Palaukite, kol normalizuosis variklio sūkiiai. Automobilis gali staigiai pajudėti, jei atleisite stabdžių pedalą, varikliui sukantis dideliu greičiu.

Automobilis su mechanine pavarų dėže:

1. Patikrinkite, ar įjungtas stovėjimo stabdys.
2. Patikrinkite, ar įjungta N (neutrali) pavana.
3. Nuspauskite sankabos ir stabdžių pedalus.
4. Pasukite užvedimo jungiklį į START padėtį. Palaikykite pasuktą raktą, kol variklis užsives (iki 10 sekundžių), ir po to atleiskite.

Automobilis su automatine pavarų dėže / pavarų dėže su dviguba sankaba:

1. Patikrinkite, ar įjungtas stovėjimo stabdys.
2. Patikrinkite, ar įjungta P (stovėjimo) pavana.
3. Nuspauskite stabdžių pedalą.
4. Pasukite užvedimo jungiklį į START padėtį. Palaikykite pasuktą raktą, kol variklis užsives (iki 10 sekundžių), ir po to atleiskite.

i Informacija

- Nelaukite, kad sušiltų stovinčio automobilio variklis. Pradėkite važiuoti, palaikydami vidutinius variklio sūkius. (reikia vengti staigaus greitėjimo ir lėtėjimo).
- Automobilį visuomet užveskite laikydami koją ant stabdžių pedalo. Užvesdami automobilį nespauskite akceleratoriaus pedalo. Nedidinkite šildomo variklio sūkių.

PASTABA

Kad nesugadintumėte automobilio:

- Nelaikykite užvedimo jungiklio START padėtyje ilgiau nei 10 sekundžių. Palaukite nuo 5 iki 10 sekundžių ir tuomet bandykite dar kartą.
- Nebandykite užvedimo jungiklio pasukti į START padėtį, kai variklis dirba. Taip galite sugadinti starterį.
- Jei kelio ir eismo sąlygos nesudėtingos, galite pabandyti iš naujo užvesti variklį automobiliui vis dar judant, perjungdami pavarų svirtį į N (neutralią) padėtį ir pasukdami užvedimo jungiklį į START padėtį.
- Nebandykite užvesti variklio stumdami arba vilkdami automobilį.

Variklio užvedimo ir išjungimo mygtukas (jei yra)



Jei atidaromos priekinės durys, užsidega variklio užvedimo ir išjungimo mygtukas, kuris užgęsta praėjus 30 sekundžių po durų uždarymo (jei yra).

ĮSPĖJIMAS

Norint išjungti variklį kritiniu atveju:

Paspauskite ir daugiau nei dvi sekundes palaikykite nuspaukę variklio užvedimo ir išjungimo mygtuką ARBA jį per 3 sekundes tris kartus spustelėkite ir atleiskite.

Jei automobilis tebejuda, variklį galite vėl užvesti nenuspaudę stabdžių pedalo (automatinė pavarų dėžė / pavarų dėžė su dviguba sankaba) arba nenuspaudę stabdžių ir sankabos pedalo (mechaninė pavarų dėžė), kai įjungta N (neutrali) pavana, paspausdami variklio įjungimo ir išjungimo mygtuką.

ĮSPĖJIMAS

- **NIEKUOMET** nespauskite variklio užvedimo ir išjungimo mygtuko, kai automobilis juda, nebent kritiniu atveju. Variklis išsijungs ir nustos veikti vairo bei stabdžių stiprintuvai. Galite nesuvaldyti ir nesustabdyti automobilio ir sukelti avariją.
- Prieš palikdami vairuotojo vietą, visada įjunkite stovėjimo stabdį, paspauskite užvedimo ir išjungimo mygtuką į OFF padėtį ir pasiimkite su savimi išmanųjį raktą. Jei nesiimsite šių būtinų atsargumo priemonių, automobilis gali netikėtai pajudėti.

Variklio užvedimo ir išjungimo mygtuko padėtys
- Automobilis su mechanine pavarų dėže / išmaniaja mechanine pavarų dėže

Mygtuko padėtis	Veiksmas	Pastaba
OFF	<ul style="list-style-type: none"> Kad išjungumėte variklį, sustabdykite automobilį ir paspauskite variklio užvedimo ir išjungimo mygtuką. Vairas užsirakina, kad automobilis būtų apsaugotas nuo vagystės (jei yra). 	Jei vairas gerai neužsirakinęs, atidarius vairuotojo duris skambės įspėjamasis garsinis signalas.
ACC	<ul style="list-style-type: none"> Paspauskite variklio užvedimo ir išjungimo mygtuką, kai mygtukas yra OFF padėtyje, nenuspausdami sankabos pedalo. Galima naudotis elektriniais prietaisais. Atsirakina vairas. 	<ul style="list-style-type: none"> Jei variklio užvedimo ir išjungimo mygtukas paliekamas ACC padėtyje ilgiau nei vieną valandą, mygtukas automatiškai išsijungia, kad neišsikrautų akumuliatorius. Jei vairas tinkamai neatsirakina, variklio užvedimo ir išjungimo mygtukas neveiks. Spauskite variklio užvedimo ir išjungimo mygtuką, sukiodami vairą į dešinę ir į kairę, kad jis atsilaisvintų.
ON	<ul style="list-style-type: none"> Paspauskite variklio užvedimo ir išjungimo mygtuką, kai jis yra ACC padėtyje, nenuspausdami sankabos pedalo. Įspėjamasis lemputes galima patikrinti neužvedus variklio. 	Kad neišsikrautų akumuliatorius, nepalikite variklio užvedimo ir išjungimo mygtuko ON padėtyje, kai variklis išjungtas.
START	Norėdami užvesti variklį, nuspaukite sankabos ir stabdžių pedalus, tuomet paspauskite variklio užvedimo ir išjungimo mygtuką, kai pavarų svirtis yra neutralioje padėtyje.	Jei variklio užvedimo ir išjungimo mygtuką spausite nenuspaudę sankabos pedalo, variklis neužsives, o užvedimo ir išjungimo mygtuko padėtis keisis šia tvarka: OFF → ACC → ON → OFF

Variklio užvedimo ir išjungimo mygtuko padėtys - Automobilis su automatine pavarų dėže / pavarų dėžė su dviguba sankaba

Mygtuko padėtis	Veiksmas	Pastaba
OFF	<ul style="list-style-type: none"> Kad išjungtumėte variklį, paspauskite variklio užvedimo ir išjungimo mygtuką, kai pavarų svirtis yra P (stovėjimo) padėtyje. Jei variklio užvedimo ir išjungimo mygtuką paspausite, kai pavarų svirtis yra ne P (stovėjimo) padėtyje, variklio užvedimo ir išjungimo mygtukas persijungs ne į OFF, o į ACC padėtį. Vairas užsirakina, kad automobilis būtų apsaugotas nuo vagystės (jei yra). 	Jei vairas gerai neužsirakinęs, atidarius vairuotojo duris skambės įspėjamasis garsinis signalas.
ACC	<ul style="list-style-type: none"> Paspauskite variklio užvedimo ir išjungimo mygtuką, kai mygtukas yra OFF padėtyje, nenuspausdami stabdžių pedalo. Galima naudotis kai kuriais elektriniais prietaisais. Atsirakina vairas. 	<ul style="list-style-type: none"> Jei variklio užvedimo ir išjungimo mygtukas paliekamas ACC padėtyje ilgiau nei vieną valandą, mygtukas automatiškai išsijungia, kad neišsikrautų akumulatorius. Jei vairas tinkamai neatsirakina, variklio užvedimo ir išjungimo mygtukas neveiks. Spauskite variklio užvedimo ir išjungimo mygtuką, sukiodami vairą į dešinę ir į kairę, kad jis atsilaisvintų.
ON	<ul style="list-style-type: none"> Paspauskite variklio užvedimo ir išjungimo mygtuką, kai jis yra ACC padėtyje, nenuspausdami stabdžio pedalo. Įspėjamąsias lemputes galima patikrinti neužvedus variklio. 	Kad neišsikrautų akumulatorius, nepalikite variklio užvedimo ir išjungimo mygtuko ON padėtyje, kai variklis išjungtas.
START	Norėdami užvesti variklį, nuspauskite stabdžių pedala, tuomet paspauskite variklio užvedimo ir išjungimo mygtuką, kai pavarų svirtis yra P (stovėjimo) arba N (neutralioje) padėtyje. Saugumo užtikrinimui, užveskite variklį, kai pavarų svirtis yra P (stovėjimo) padėtyje.	Jei variklio užvedimo ir išjungimo mygtuką spausite nenuspaudę stabdžių pedalo, variklis neužsives, o užvedimo ir išjungimo mygtuko padėtis keisis šia tvarka: OFF → ACC → ON → OFF arba ACC

Informacija

Kad automobilio akumulatorius neišsikrautų, paleidimo / sustabdymo mygtukas tam tikrą laiką perjungiamas į IŠJUNGTI padėtį, kai paleidimo / sustabdymo mygtukas yra ACC arba ĮJUNGTA padėtyje, o pavara – P (stovėjimo) padėtyje. Kai funkcija veikia, galiniai žibintai išsijungs. Norėdami vėl naudoti galinius žibintus, pasukite priekinių žibintų jungiklį, esantį ant vairo kolonėlės, į IŠJUNGIMO padėtį, tada vėl ĮJUNGIMO padėtį.

Variklio užvedimas

ĮSPĖJIMAS

- Vairuodami automobilį visuomet avėkite tinkamą avalynę. Netinkama avalynė (aukštakulniai bateliai, slidinėjimo batai, šlepetės ir pan.) gali trukdyti nuspausti stabdžių ir akceleratoriaus pedalus.
- Nebandykite užvesti variklio, nuspau-
dę akceleratoriaus pedalą.
Automobilis gali pajudėti ir sukelti avariją.
- Palaukite, kol normalizuosis variklio sūkliai. Automobilis gali staigiai pajudėti, jei atleisite stabdžių pedalą, varikliui sukantis dideliu greičiu.

Informacija

- Variklis užsiveda paspaudžiant variklio užvedimo ir išjungimo mygtuką tik tuomet, kai automobilyje yra išmanusis raktas.
- Netgi jei išmanusis raktas yra automobilyje, tačiau toli nuo vairuotojo, variklis gali neužsivesti.
- Kai variklio užvedimo ir išjungimo mygtukas yra ACC ar ON padėtyje ir kurios nors durys yra atidarytos, sistema tikrina, ar yra išmanusis raktas. Jei automobilyje nėra išmaniojo rakto, du kartus sumirksės įspėjimas su pranešimu „Rakto nėra automobilyje“, o jei visos durys uždarytos, apie 5 sekundes skambės garsinis signalas. Laikykite išmanųjį raktą automobilyje, kai naudojate ACC padėtį arba jei DIRBA variklis.

Automobilis su mechanine pavarų dėže:

1. Visuomet turėkite su savimi išmanųjį raktą.
2. Patikrinkite, ar įjungtas stovėjimo stabdys.
3. Patikrinkite, ar įjungta N (neutrali) pavana.
4. Nuspauskite sankabos ir stabdžių pedalus.
5. Paspauskite variklio užvedimo ir išjungimo mygtuką.

Automobilis su išmaniąja mechanine pavarų dėže:

1. Patikrinkite, ar įjungtas stovėjimo stabdys.
2. Iki galo nuspauskite sankabos pedalą ir įjunkite neutralią pavarą.
3. Spausdami variklio užvedimo ir išjungimo mygtuką į START padėtį, laikykite sankabos ir stabdžių pedalus nuspaustus.

Jei variklio užvedimo ir išjungimo mygtuką spausite į START padėtį nenuspaudę sankabos ir stabdžių pedalo, variklis neužsives, o prietaisų skydelyje iškils toks langas:



Jei pavarų svirtis neperjungta į N (neutralią) padėtį, prietaisų skydelyje iškils toks langas:



Automobilis su automatine pavarų dėže / pavarų dėže su dviguba sankaba:

1. Visuomet turėkite su savimi išmanųjį raktą.
2. Patikrinkite, ar įjungtas stovėjimo stabdys.
3. Patikrinkite, ar įjungta P (stovėjimo) pavana.
4. Nuspauskite stabdžių pedalą.
5. Paspauskite rankinį variklio užvedimo ir išjungimo mygtuką.

i Informacija

- Nelaukite, kad sušiltų stovinčio automobilio variklis. Pradėkite važiuoti, palaikydami vidutinius variklio sūkius. (reikia vengti staigaus greitėjimo ir lėtėjimo).
- Automobilį visuomet užveskite laikydamis koją ant stabdžių pedalo. Užvesdami automobilį nespauskite akceleratoriaus pedalo. Nedidinkite šildomo variklio sūkių.

PASTABA

Kad nesugadintumėte automobilio:

- Jei eismo sąlygos tinkamos, automobiliui vis dar judant galite pabandyti vėl užvesti variklį, įjungdami pavarų perjungimo svirtį į neutralią (N) padėtį ir paspausdami variklio užvedimo ir išjungimo mygtuką.
- Nebandykite užvesti variklio stumdami arba vilkdami automobilį.

PASTABA

Kad nesugadintumėte automobilio:

Nespauskite variklio užvedimo ir išjungimo mygtuko ilgiau nei 10 sekundžių, nebent būtų perdegęs stabdžių žibintų saugiklis.

Jei perdegęs stabdžių jungiklio saugiklis, negalėsite įprastai užvesti variklio. Pakeiskite perdegusį saugiklį nauju. Jei saugiklio tuo metu negalite pakeisti, variklį galite užvesti 10 sekundžių spausdami variklio užvedimo ir išjungimo mygtuką, kai jis yra ACC padėtyje.

Dėl saugumo prieš užvesdami automobilį visuomet nuspauskite stabdžių pedalą.

Avarinis paleidimas



Jei maitinimo elementas išsikrovęs arba išmanusis raktas tinkamai neveikia, variklį galite užvesti, spausdami jo užvedimo ir išjungimo mygtuką išmaniuoju raktu (paveiksle nurodyta kryptimi).

MECHANINĖ PAVARŲ DĖŽĖ (JEI YRA)

■ A-tipas

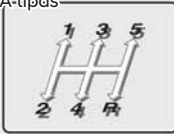

OIB054009

■ B tipas

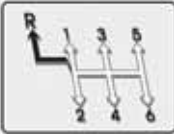

Pavarų svirtį galima perjungti nespaudžiant mygtuko (1).



Turi būti paspaustas mygtukas (1), kol traukiama perjungimo svirtis.

OIB054001

■ C tipas



Pavarų svirtį galima perjungti nespaudžiant mygtuko (1).



Turi būti paspaustas mygtukas (1), kol traukiama perjungimo svirtis.

OPDEN057107



ĮSPĖJIMAS

Prieš palikdami vairuotojo vietą visomet patikrinkite, ar pavarų svirtis įjungta į 1-ą padėtį, kai automobilis sustojęs įkalnėje, ir į R (atbulinės eigos) padėtį, kai jis sustojęs nuokalnėje, įjunkite stovėjimo stabdį, o užvedimo jungiklį nustatykite į LOCK/OFF padėtį. Jei nesiimsite šių būtinų atsargumo priemonių, automobilis gali netikėtai pajudėti.

Jei norite įjungti R (atbulinės eigos) pavarą, turite visiškai sustabdyti automobilį ir, prieš perjungdami pavarą į R (atbulinės eigos) padėtį, įjungti ją į neutralią padėtį.

Jei automobilis visiškai sustojo, o pavarą sunku perjungti į 1-ą ar R (atbulinės eigos) padėtį:

1. Pavarų svirtį perjunkite į neutralią padėtį ir atleiskite sankabos pedalą.
2. Nuspauskite sankabos pedalą ir pavarų svirtį įjunkite į 1-ą arba R (atbulinės eigos) padėtį.



Informacija

Šaltu oru gali būti sunku perjungti pavaras, kol nesusyla pavarų dėžės alyva.

Mechaninės pavarų dėžės valdymas

Mechaninėje pavarų dėžėje yra 5 (arba 6) važiavimo pirmyn pavaros. Pavarų dėžė yra visiškai sinchronizuota visose važiavimo pirmyn pavarose, todėl nesunkiai perjungsitė aukštesnę ar žemesnę pavarą.

Sankabos naudojimas (jei yra)

Sankabos pedalą reikia nuspausti iki galo, prieš:

- Variklio užvedimas
Variklis neužsives nenuspaudus sankabos pedalo.
- Perjungiant pavarą.
Kad automobilis pajudėtų iš vietos, lėtai atleidinėkite sankabos pedalą ir spauskite akceleratoriaus pedalą.

Kai sankabos pedalą atleidžiate, darykite tai iš lėto. Važiuojant sankabos pedalas visuomet turi būti visiškai atleistas.

PASTABA

Kad sankaba be reikalo nediltų ir nesugadintų:

- Vairuodami nelaikykite kojos ant sankabos pedalo.
- Nelaikykite nuspaudę sankabos pedalo automobiliui stovint įkalnėje, pavyzdžiui, laukiant žalio šviesoforo signalo ir pan.
- Sankabos pedalą visuomet nuspauskite iki galo, kad jos nesugadintumėte ir nesigirdėtų triukšmo.
- Nepradėkite važiuoti įjungę iš karto 2-ą pavarą, nebent slidžiame kelyje.
- Sankabos pedalą nuspauskite iki galo, o atleisdami ją nebandykite vėl nuspausti, kol pedalo negražinoje į pradinę padėtį. Jeigu pedalą vėl nuspausite prieš visiškai jį atleisdami, galite sugadinti sankabos sistemą.

Žemesnės pavaros įjungimas

Žemesnę pavarą įjunkite tuomet, kai turite sumažinti greitį spūstyse ar važiuojate į stačią įkalnę, kad per daug neapkrautumėte variklio.

Be to, žemesnės pavaros įjungimas padės išvengti variklio užgesimo ir bus lengviau įgauti pagreitį, kai jums vėl reikės padidinti greitį.

Kai automobilis leidžiasi nuokalnėn, žemesnės pavaros įjungimas padeda išlaikyti saugų greitį, nes stabdoma variklio ir mažiau dyla stabdžiai.

PASTABA

Norint nesugadinti variklio, sankabos ir pavarų dėžės:

- Perjungiant žemesnę pavarą iš 5-os į 4-ą, pavarų svirties netyčia nepastumkite į šalį ir neįjunkite 2-os pavaros. Drastiškas pavarų pažeminimas gali priversti variklį dirbti labai aukštais sūkliais (tachometro rodyklė atsidurs raudonoje zonoje).
- Nežeminkite pavarų iš karto daugiau kaip per dvi pavaras ir neįjunkite žemesnės pavaros, kai variklio sūkliai aukšti (virš 5000 sūklių/min.). Taip žemindami pavaras galite sugadinti variklį, sankabą ir pavarų dėžę.

Vairavimo patarimai

- Niekada neišjunkite pavaros ir neleiskite automobiliui riedėti nuo kalno. Tai ypač pavojinga.
- Neriedėkite stabdydami tik stabdžiais. Stabdžiai ir susijusios dalys gali perkaisti ir tinkamai neveikti.
Važiuodami ilgą įkalnę sulėtinkite greitį ir įjunkite žemesnę pavarą. Stabdymas variklio padės sulėtinti transporto priemonės greitį.
- Sumažinkite greitį prieš įjungdami žemesnę pavarą. Tai padeda išvengti variklio darbo dideliais sūkiiais, kurie kenkia varikliui.
- Sumažinkite greitį, jei pučia stiprus šoninis vėjas. Taip bus lengviau valdyti automobilį.
- Automobilis turi būti visiškai sustojęs, jei norite pavarų svirtį perjungti į R (atbulinės eigos) padėtį, nes priešingu atveju galite sugadinti pavarų dėžę.
- Būkite ypač atsargūs važiuodami slidžia kelio danga. Ypač atsargiai stabdykite, greitėkite ir perjunginėkite pavaras. Ant slidžios kelio dangos staiga pasikeitęs automobilio greičiui, varantieji ratai gali prarasti sukibimą, automobilis taps nevaldomas ir sukelsite avariją.

ĮSPĖJIMAS

Slidžiame kelyje nenaudokite staigaus stabdymo variklio (pavarų perjungimo iš aukštesnės į žemesnę). Automobilis gali paslysti ir sukelsite avariją.

ĮSPĖJIMAS

SUNKAUS ar **MIRTINO SUŽALOJIMO** pavojui sumažinti:

- **VISADA** prisisekite savo saugos diržu. Per avariją saugos diržu neprisėgusiam žmogui yra kur kas didesnė tikimybė sužeisti ar žūti, nei prisėgusiam.
- Sumažinkite greitį posūkiuose ar apsisukdami.
- Staigiai nesukite vairo, pavyzdžiui, greitai keisdami eismo juostas ar įvažiuodami į staigius posūkius.
- Jei važiuodami dideliu greičiu nesuvaldysite automobilio, bus didesnė rizika apsiversti.
- Automobilį sunku suvaldyti, kai du ar daugiau automobilio ratų nuvažiuoja nuo kelio dangos, o vairuotojas per daug staigiai pasuka vairą, norėdamas sugrąžinti automobilį į kelią.
- Jei automobilis nuvažiavo nuo kelio dangos, staigiai nesukite vairo. Vietoje to, prieš grįždami į kelią sumažinkite greitį.
- **HYUNDAI** rekomenduoja neviršyti leistino greičio.

Informacija – Pavaros žeminimo mechanizmas (jei yra)

Pavaros žeminimo mechanizmą naudokite maksimaliam greitėjimui. Nuspauskite akceleratoriaus pedalą iki galo, už priešinio taško. Automatinė pavarų dėžė persijungs į žemesnę pavarą, priklausomai nuo variklio sūkių.

IŠMANIOJI MECHANINĖ PAVARŲ DĖŽĖ (IMT) (JEI YRA)

Išmanioji mechaninė pavarų dėžė naudoja „E-Clutch“ (elektroninės sankabos) ir „Start Stop Coasting“ (SSC) technologijas. Automobiliui riedant ši pavarų dėžė automatiškai atjungia variklį, taip taupydama degalus.

Išmaniosios mechaninės pavarų dėžės (IMT) valdymas

■ A-tipas



OBC3063015L

■ B tipas

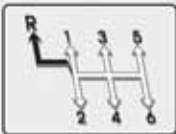

OBC3063016L

➡ Pavarų svirtį galima perjungti nespaudžiant mygtuko (1).

➡ Turi būti paspaustas mygtukas (1), kol traukiama perjungimo svirtis.

■ C tipas



➡ Pavarų svirtį galima perjungti nespaudžiant mygtuko (1).

➡ Turi būti paspaustas mygtukas (1), kol traukiama perjungimo svirtis.

OPDEN057107

Išmanioji mechaninė pavarų dėžėje yra 6 važiavimo pirmyn pavaros. Pavarų padėties parodytos ant pavarų perjungimo svirties rankenėlės.

Pavarų dėžė yra visiškai sinchronizuota visose važiavimo pirmyn pavarose, todėl nesunkiai perjungsitė aukštesnę ar žemesnę pavarą. Perjungdami pavaras, nuspauskite sankabos pedalą iki galo, o po to lėtai jį atleiskite.

Jeigu jūsų automobilyje yra užvedimo jungiklio užraktas, variklis neužsives, nenuspaudus stabdžių ir sankabos pedalų (jei yra).

Prieš perjungdami pavarų svirtį į R (atbulinės eigos) padėtį, grąžinkite svirtį į neutralią padėtį. Įspauskite mygtuką po pavarų perjungimo svirties rankenėle ir patraukite svirtį iki galo į kairę – tuomet galite įjungti R (atbulinės eigos) pavarą. Prieš perjungiant pavarų svirtį į R (atbulinės eigos) padėtį automobilis turi būti visiškai sustojęs.

Neleiskite varikliui dirbti taip, kad tachometro (sūkių/min.) rodyklė būtų raudonoje zonoje.



PERSPĒJIMAS

- Kai penkta pavana žeminama į ketvirtą, reikia saugotis, kad netyčia pavarų perjungimo svirties nepatrauktumėte kiek į šoną ir neįjungtumėte antros pavaros. Toks drastiškas pavarų pažeminimas privers variklį dirbti labai aukštais sūkliais (tachometro rodyklė atsidurs raudonoje zonoje). Ypač aukšti ir staigūs variklio ir pavarų dėžės sūkliai gali sugadinti variklį.
- Nežeminkite pavarų daugiau kaip per dvi pavaras arba neįjunkite žemesnės pavaros, kai variklis dirba aukštais sūkliais (virš 5000 sūklių/min.). Taip žemindami pavaras galite sugadinti variklį, sankabą ir pavarų dėžę.
- Šaltu oru gali būti sunku perjungti pavaras, kol nesušyla pavarų dėžės alyva. Tai yra normalu ir nekenkia pavarų dėžei.
- Jeigu automobilis stovi, ir negalite įjungti 1-os arba R (atbulinės eigos) pavaros, įjunkite N (neutrąlią) pavarą ir atleiskite sankabą. Po to vėl nuspauskite sankabos pedalą ir įjunkite 1-ą arba R (atbulinės eigos) pavarą.
- Važiuodami nelaikykite kojos ant sankabos pedalo, kad sankaba nediltų ir nesugestų. Taip pat nelaikykite nuspausto sankabos pedalo važiuodami įkalnėn, laukdami šviesoforo signalo ir pan.
- Važiuodami nelaikykite rankos ant pavarų perjungimo svirties, nes tai pagreitins pavarų dėžės šakutės susidėvimą.
- Nepradėkite važiuoti įjungę iš karto 2-ą pavarą, nebent slidžiam kelyje.



ĮSPĒJIMAS

- Prieš palikdami vairuotojo vietą, visada iki galo įjunkite stovėjimo stabdį ir išjunkite variklį. Po to patikrinkite, ar įjungta 1-a pavana, jeigu automobilis stovi lygioje vietoje arba įkalnėje, ar R (atbulinės eigos) pavana, jeigu automobilis stovi nuokalnėje. Jei nebus imtasi šių saugos priemonių, automobilis gali netikėtai pajudėti.
- Slidžiam kelyje nenaudokite staigaus stabdymo varikliu (pavarų perjungimo iš aukštesnės į žemesnę). Automobilis gali paslysti ir sukelsite avariją.

Sankabos naudojimas

Prieš perjungiant pavarą, sankabos pedalą reikia nuspausti iki galo, po to lėtai atleisti. Važiuojant sankabos pedalą reikia visiškai atleisti. Vairuodami nelaikykite kojos ant sankabos pedalo. Dėl to mechanizmas be reikalo dėvės. Nelaikykite nuspaustos sankabos, jei norite, kad automobilis stovėtų nuokalnėje. Sankaba be reikalo dėvės. Nuokalnėje automobilį sustabdykite kojiniu arba stovėjimo stabdžiu. Nespaužinėkite sankabos pedalo greitai ir dažnai.



PERSPĒJIMAS

Spausdami sankabą, nuspauskite pedalą iki galo. Jei sankabos pedalas nenuspaudžiamas iki galo, galima sugadinti sankabą arba gali atsirasti triukšmas.

Žemesnės pavaros įjungimas

Jei sumažėja greitis intensyvaus judėjimo sąlygomis greitkelyje ar kylant į įkalnę, žemesnę pavarą įjunkite anksčiau, nei variklis pradės trūkčioti. Įjungta žemesnė pavarą neleidžia varikliui užgesti ir leis lengviau įgauti pagreitį, kai vėl reikės padidinti greitį. Automobiliu leidžiantis nuo stačių šlaitų, greitį galima sumažinti įjungus žemesnę pavarą, o stabdžiai mažiau dils.

Vairavimo patarimai

- Niekada neišjunkite pavaros ir neleiskite automobiliui riedėti nuo kalno. Tai yra ypač pavojinga. Pavara visada turi būti įjungta.
- Neriedėkite stabdydami tik stabdžiais. Jie gali perkaisti ir nustoti veikti. Jei nuokalnė ilga, leiskitės įjungdami žemesnės pavaras. Tokiu būdu automobilį stabdys variklis.
- Sumažinkite greitį prieš įjungdami žemesnę pavarą. Tai padeda išvengti variklio darbo dideliais sukiais, kurie kenkia varikliui.
- Sumažinkite greitį, jei pučia stiprus šoninis vėjas. Taip bus lengviau valdyti automobilį.
- Automobilis turi būti visiškai sustojęs, jei norite įjungti R (atbulinės eigos) pavarą, nes kitaip galite sugadinti pavarų dėžę. Būkite ypač atsargūs važiuodami slidžia kelio danga.
- Būkite ypač atsargūs važiuodami slidžia kelio danga. Ypač atsargiai stabdykite, greitėkite ir perjunginėkite pavaras. Slidžiame kelyje staiga pasikeitus automobilio greičiui, ratai gali prarasti sukibimą su kelio danga, ir automobilis taps nevaldomas.



ĮSPĖJIMAS

- **Visada prisisiekite saugos diržu! Per avariją saugos diržu neprisisegusiam žmogui yra kur kas didesnė tikimybė sužeisti ar žūti, nei prisisegusiam.**
- Sumažinkite greitį posūkiuose ar apsisukdami.
- Staigiai nesukite vairo, pavyzdžiui, greitai keisdami eismo juostas ar įvažiuodami į staigius posūkius.
- Jei važiuodami dideliu greičiu nesuvaldysite automobilio, bus didesnė rizika apsiversti.
- Automobilį sunku suvaldyti, kai du ar daugiau automobilio ratų nuvažiuoja nuo kelio dangos, o vairuotojas per daug staigiai pasuka vairą, norėdamas sugrąžinti automobilį į kelią.
- Jei automobilis nuvažiavo nuo kelio dangos, staigiai nesukite vairo. Vietoje to, prieš grįždami į kelią sumažinkite greitį.
- Niekada neviršykite leistino greičio.

AUTOMATINĖ PAVARŲ DĖŽĖ (JEI YRA)

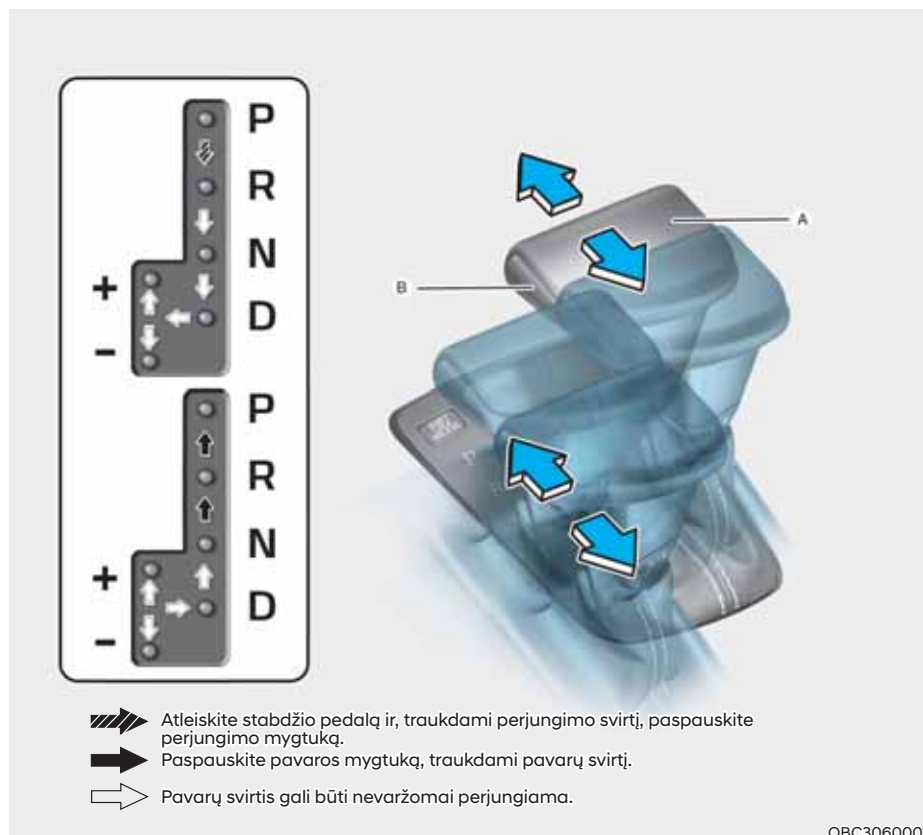

Automatinės pavarų dėžės valdymas

Automatinėje pavarų dėžėje yra 4 važiavimo pirmyn pavaros ir viena važiavimo atgal pvara.

Pavaros parenkamos automatiškai, įjungus pavarų svirtį į D (važiavimo) padėtį.

ĮSPĖJIMAS

SUNKAUS ar MIRTINO SUŽALOJIMO pavoju sumažinti:

- Prieš jungdami D (važiavimo) arba R (atbulinės eigos) pavarą, VISADA įsitinkinkite, ar aplink automobilį nėra žmonių, ypač vaikų.
- Prieš išlipdami iš automobilio, visada pavarų svirtį perjunkite į P (stovėjimo) padėtį, įjunkite stovėjimo stabdį ir užvedimo jungiklį pasukite į LOCK/OFF padėtį. Jei nesiimsite šių atsargumo priemonių, automobilis gali netikėtai ir staigiai pajudėti.
- Slidžiame kelyje nenaudokite staigaus stabdymo variklio (pavarų perjungimo iš aukštesnės į žemesnę). Automobilis gali paslysti ir sukelsite avariją.

AT įspėjamieji pranešimai



Pavarų dėžės perkaitimo įspėjimas

- Važiuojant sunkiomis sąlygomis, pvz., nuolat staigiai paleidžiant variklį ir įsibėgėjant, pavarų dėžė gali perkaisti, o prietaisų skydelyje dėl savaiminės apsaugos režimo pasigirs įspėjamasis garsas ir pasirodys įspėjamasis pranešimas.
- Jeigu taip atsitinka, sustokite saugioje vietoje, variklio neišjunkite, įjunkite stovėjimo stabdį, pavarų svirtį nustatykite į P (stovėjimo) padėtį ir palaukite, kol pavarų dėžė atvės.
- Jei įspėjamasis pranešimas ir toliau rodomas, rekomenduojame kreiptis į įgaliotą HYUNDAI atstovą.



Automobilio galios ribojimas

- Jei pavarų dėžė ir toliau linkusi perkaisiti, pasiekdama maksimalią temperatūrą, pasirodys įspėjamasis pranešimas. Tokiu atveju automobilis apribos pavarų dėžės galią, aktyvindamas savaiminės apsaugos režimą.
- Susidarius tokioms situacijoms, įprastas važiavimas bus apribojamas tol, kol pavarų dėžė atvės iki įprastos temperatūros, todėl pastatę automobilį saugioje vietoje, perjunkite pavarą į P (stovėjimo), varikliui veikiant, ir palaukite kelias minutes, kol įspėjimas prietaisų skydelyje pranyks.
- Jei įspėjamasis pranešimas ir toliau rodomas, rekomenduojame kreiptis į įgaliotą HYUNDAI atstovą.

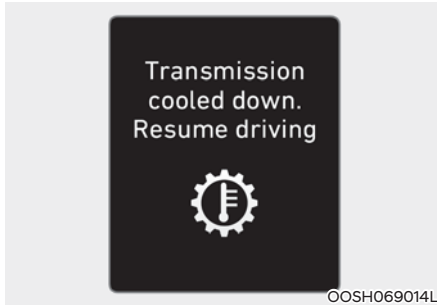

Pavarų dėžė atvėsus

- Šis pranešimas pasirodys, kai galėsite važiuoti automobiliu. Vairuokite automobilį kuo sklandžiau.

Pavarų padėtys

Kai užvedimo jungiklis yra ON padėtyje, indikatorius prietaisų skydelyje rodo pavarų svirties padėtį.

P (stovėjimas)

Visuomet visiškai sustokite, prieš perjungdami pavarų svirtį į P (stovėjimo) padėtį.

Norint pavaras perjungti iš P (stovėjimo) padėties, turite stipriai nuspausti stabdžių pedalą ir nelaikyti kojos ant akceleratoriaus pedalo.

Jei viską atlikote kaip nurodyta, tačiau pavarų svirties negalite pajudinti iš P (stovėjimo) padėties, skaitykite šios dalies skyrių „Pavaros užrakto atleidimas“.

Prieš išjungiant variklį pavarų svirtis turi būti nustatyta į P (stovėjimo) padėtį.

⚠ ĮSPĖJIMAS

- Perjungę pavarų svirtį į P (stovėjimo) padėtį, kai automobilis dar juda, galite jo nesuvaldyti.
- Sustabdę automobilį, visuomet pavarų svirtį perjunkite į P (stovėjimo) padėtį, įjunkite stovėjimo stabdį ir išjunkite variklį.
- Sustoję šlaite pavarų svirtį įjunkite į P (stovėjimo) padėtį ir įjunkite stovėjimo stabdį, kad automobilis neriedėtų žemyn.
- Dėl saugumo visada įjunkite stovėjimo stabdį ir pavarų svirtį įjunkite į P (stovėjimo) padėtį, išskyrus avarinio sustojimo atvejį.

R (atbulinė eiga)

Naudokite šią padėtį, kai norite automobiliu važiuoti atgal.

PASTABA

Visuomet visiškai sustokite prieš įjungdami arba išjungdami R (atbulinės eigos) pavarą; priešingu atveju galite sugadinti pavarų dėžę, jeigu bandysite įjungti R (atbulinės eigos) pavarą automobiliui judant.

N (neutrali)

Ratai nesujungti su pavarų dėže.

N (neutralią) pavarą naudokite, kai reikia užvesti užgesusį variklį, arba kai reikia sustoti neišjungus variklio. Pavarą perjunkite į P (stovėjimo) padėtį visais atvejais, kai dėl bet kokios priežasties išlipate iš automobilio.

Visuomet nuspauskite stabdžių pedalą, kai pavarą iš N (neutralios) padėties perjungiate į bet kokią kitą pavarą.

⚠ ĮSPĖJIMAS

Nebandykite įjungti pavaros, koja tvirtai nenuspaudę stabdžių pedalą. Įjungus pavarą, kai variklio sūkliai dideli, automobilis gali greičiau pajudėti. Galite nesuvaldyti automobilio ir atsitrenkti į kliūtis ar žmones.

D (važiavimas)

Tai yra įprasta važiavimo padėtis. Pavarų dėžė automatiškai persijunginė 6 pavarų seka, užtikrindama optimaliausias degalų sąnaudas ir variklio galią.

Jei reikia daugiau galios lenkiant kitą automobilį arba važiuojant į kalną, nuspauskite akceleratorių iki galo. Pavarų dėžė automatiškai persijungs į kitą žemesnę pavarą (arba pavaras).

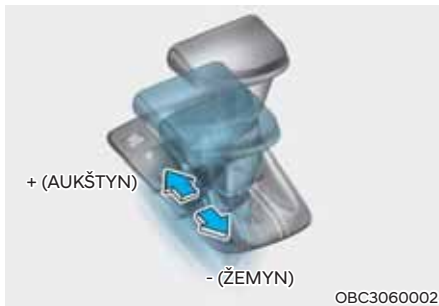

Rankinis pavarų perjungimo režimas

Rankinis režimas pasirenkamas pastūmus pavarų perjungimo svirtį iš D (važiavimo) padėties į mechaninio pavarų perjungimo griovelį, automobiliui stovint arba važiuojant. Jei norite grįžti prie D (važiavimo) pavarų režimo, pastumkite pavarų svirtį atgal į pagrindinį pavarų perjungimo griovelį.

Važiuodami rankiniu pavarų perjungimo režimu galėsite pasirinkti norimą pavarą pagal važiavimo sąlygas, stumdami pavarų svirtį atgal ir pirmyn.

+ (Aukštyn): Vienu laipsniu aukštesnę pavarą įjungsite vieną kartą stumtelėdami pavarų svirtį į priekį.

- (Žemyn) : Vienu laipsniu žemesnę pavarą įjungsite vieną kartą patraukdami pavarų perjungimo svirtį atgal.

i Informacija

- Važiuodami rankiniu pavarų perjungimo režimu, galite pasirinkti tik šešias važiavimo į priekį pavaras. Jei reikia važiuoti atgal ar pastatyti automobilį, pavarų svirtį reikia atitinkamai perjungti į R (atbulinės eigos) arba P (stovėjimo) padėtį.
- Žemesnė pavana įsijungia automatiškai, sumažėjus automobilio greičiui. Automobiliui sustojus, automatiškai parenkama 1-a pavana.
- Kai variklio sūkiiai artinasi prie raudonos zonos, pavarų dėžė automatiškai įjungia aukštesnę pavarą.
- Jei vairuotojas pastumia pavarų svirtį į + (aukštyn) ar - (žemyn) padėtį, pavarų dėžė gali ir neperjungti pageidaujamos pavaros, jei ji yra už leistinų variklio sūkių diapazono ribų. Vairuotojas turi jungti aukštesnes pavaras atsižvelgdamas į eismo sąlygas ir sekdamas, kad variklio sūkiiai nepereitų į raudoną zoną.
- Kai važiuojate slidžiu keliu, pastumkite pavarų svirtį į priekį į + (aukštesnę) padėtį. Taip pavarų dėžė persijungia į 2-ą pavarą, kuri užtikrina sklandų važiavimą slidžiu keliu. Pastūmus pavarų svirtį atgal į - (žemyn) padėtį, grįžtama į 1-ą pavarą.

Pavaros užrakto sistema

Jūsų saugumui automatinėje pavarų dėžėje yra pavaros užrakto sistema, kuri apsaugo nuo pavarų perjungimo iš P (stovėjimo) padėties į R (atbulinės eigos) padėtį ir leidžia perjungti pavarą tik tuomet, kai nuspaudžiamas stabdžių pedalas.

Norint perjungti pavarų svirtį iš P (stovėjimo) padėties į R (atbulinės eigos) padėtį:

1. Nuspauskite ir laikykite nuspaudę stabdžių pedalą.
2. Užveskite variklį arba pasukite užvedimo jungiklį į ON padėtį.
3. Perjunkite pavarų svirtį.

Pavaros užrakto atjungimas

Jeį, nuspaudus stabdžių pedalą, pavarų svirties negalima perjungti iš P (stovėjimo) padėties į R (atbulinės eigos) padėtį, toliau spauskite stabdžių pedalą ir atlikite šiuos veiksmus:



1. Pasukite užvedimo jungiklį į LOCK/OFF padėtį.
2. Įjunkite stovėjimo stabdį.
3. Paspauskite SHIFT LOCK RELEASE (pavarų svirties užrakto atjungimo) mygtuką.
4. Paspauskite ir laikykite nuspaudę užrakto atjungimo mygtuką ant pavarų svirties.
5. Perjunkite pavarų svirtį.

Jeigu jums reikia naudotis pavaros užrakto atjungimo mechanizmu, rekomenduojame, kad sistemą nedelsiant patikrintų įgaliotasis HYUNDAI atstovas.

Užvedimo rakto blokavimo sistema (jei yra)

Užvedimo raktą galima ištraukti tik tada, kai pavarų svirtis yra P (stovėjimo) padėtyje.

Automobilio statymas

Visuomet visiškai sustokite ir neatleiskite kojos nuo stabdžių pedalo. Pavarų svirtį perjunkite į P (stovėjimo) padėtį, įjunkite stovėjimo stabdį ir užvedimo jungiklį pasukite į LOCK/OFF padėtį. Kai išlipate iš automobilio, pasiimkite su savimi automobilio raktą.



ĮSPĖJIMAS

Jeį pasiliecate automobilyje neišjungę variklio, ilgai nespauskite akceleratoriaus pedalo. Variklis ar išmetamųjų dujų sistema gali perkaisti ir užsidegti.

Išmetamosios dujos ir išmetamųjų dujų sistema labai įkaista. Nelieskite išmetamųjų dujų sistemos dalių.

Nestatykite automobilio ant tokių degių medžiagų, kaip sausa žolė, popierius ar lapai. Jos gali užsiliepsnoti ir sukelti gaisrą.

Vairavimo patarimai

- Niekada neperjunginėkite pavarų svirties iš P (stovėjimo) ar N (neutralios) padėties į kurią nors kitą padėtį, kai nuspaustas akceleratoriaus pedalas.
- Niekada neperjunginėkite pavarų svirties į P (stovėjimo) padėtį, kai automobilis juda.
- Automobilis turi būti visiškai sustojęs, jei norite pavarų svirtį perjungti į R (atbulinės eigos) ar D (važiavimo) padėtį.
- Važiuodami neperjunginėkite pavarų svirties į N (neutralią) padėtį. Tokiu veiksmu galite sukelti avariją, nes prarandate stabdymą varikliu ir galite sugadinti pavarų dėžę.
- Kai važiuojate įkalnėn ar nuokalnėn, visada įjunkite D (važiavimo) pavarą važiuodami į priekį ir R (atbulinės eigos) pavarą važiuodami atgal; pavaros padėtį visada prieš pradėdami važiuoti pasitikrinkite prietaisų skydelyje. Jei bandysite važiuoti priešinga kryptimi, nei pasirinkta pavana, variklis užges ir galite sukelti rimtą avariją, nes stabdžiai veiks silpniau.
- Vairuodami nelaikykite kojos ant stabdžių pedalo. Netgi silpnas, tačiau nuolatinis pedalo spaudimas gali perkaitinti stabdžius, padidėja jų dėvėjimasis ir stabdžiai gali sugesti.
- Važiuodami rankinio pavarų perjungimo režimu, sumažinkite greitį prieš įjungdami žemesnę pavarą. Priešingu atveju žemesnė pavana gali neįsijungti, jei variklio sūkliai viršija leistiną diapazoną.
- Išlipdami iš automobilio visuomet įjunkite stovėjimo stabdį. Nepasikliaukite vien įjungę pavarų svirtį į P (stovėjimo) padėtį; automobilis gali pradėti judėti.
- Būkite ypač atsargūs važiuodami slidžia kelio danga. Ypač atsargiai stabdykite, greitėkite ir perjunginėkite pavaras. Ant slidžios kelio dangos staiga pasikeitęs automobilio greičiui, varantieji ratai gali prarasti sukibimą, automobilis taps nevaldomas ir sukelsite avariją.

- Optimali automobilio eksploatacija ir mažiausios degalų sąnaudos pasiekiamos vengiant staigių greitėjimų ir dažnų stabdymų.

ĮSPĖJIMAS

SUNKAUS ar MIRTINO SUŽALOJIMO pavojui sumažinti:

- **VISADA prisisekite saugos diržu.** Per avariją saugos diržu neprisiseigusiam žmogui yra kur kas didesnė tikimybė sužeisti ar žūti, nei prisiseigusiam.
- Sumažinkite greitį posūkiuose ar apsisukdami.
- Staigiai nesukite vairo, pavyzdžiui, greitai keisdami eismo juostas ar įvažiuodami į staigius posūkius.
- Jei važiuodami dideliu greičiu nesuvaldysite automobilio, bus didesnė rizika apsiversti.
- Automobilį sunku suvaldyti, kai du ar daugiau automobilio ratų nuvažiuoja nuo kelio dangos, o vairuotojas per daug staigiai pasuka vairą, norėdamas sugrąžinti automobilį į kelią.
- Jei automobilis nuvažiuo nuo kelio dangos, staigiai nesukite vairo. Vietoje to, prieš grįždami į kelią sumažinkite greitį.
- **HYUNDAI** rekomenduoja neviršyti leistino greičio.

Informacija – Pavaros žeminimo mechanizmas (jei yra)

Pavaros žeminimo mechanizmą naudokite maksimaliam greitėjimui. Nuspauskite akceleratoriaus pedalą iki galo, už pasipriešinimo taško. Automatinė pavarų dėžė persijungs į žemesnę pavarą, priklausomai nuo variklio sūklį.

PAVARŲ DĖŽĖ SU DVIKUBA SANKABA (JEI YRA)

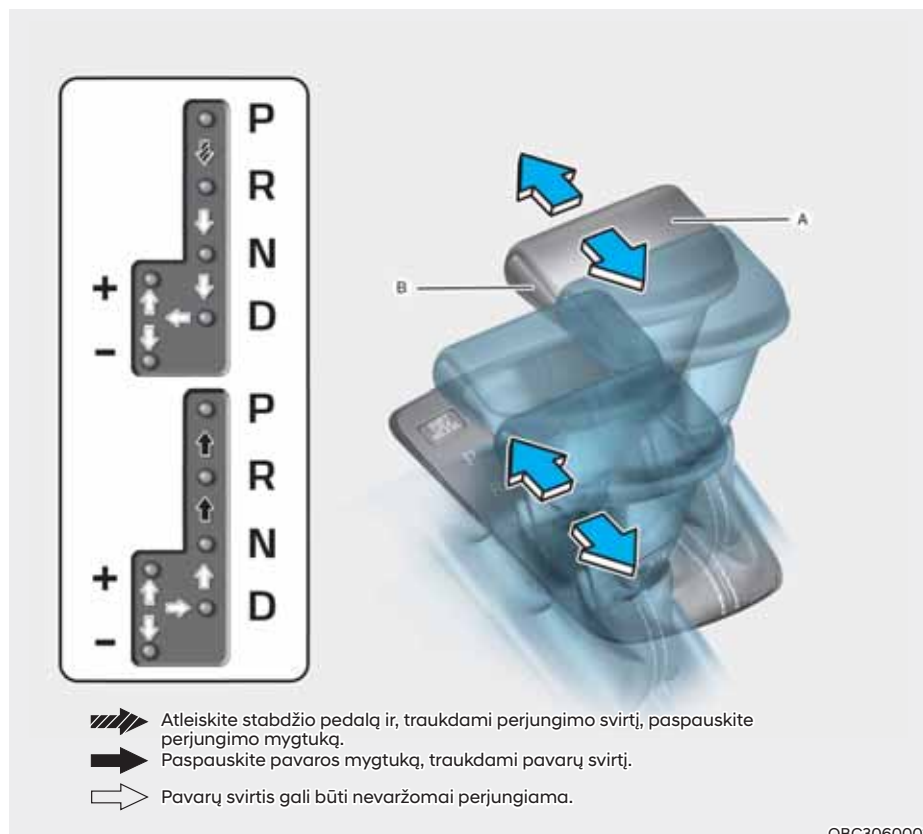

OBC3060001

Pavarų dėžės su dviguba sankaba valdymas

Pavarų dėžėje su dviguba sankaba yra septynios važiavimo pirmyn pavaros ir viena važiavimo atgal pavana. Pavaros parenkamos automatiškai, įjungus pavarų svirtį į D (važiavimo) padėtį.

- Pavarų dėžę su dviguba sankaba galima laikyti mechanine pavarų dėže su automatinio pavarų perjungimu. Ji leidžia jaustis lyg važiuojant su mechanine pavarų dėže, tačiau suteikia visus automatinės pavarų dėžės privalumus.
- Pasirinkus D (važiavimo) padėtį, pavarų dėžė automatiškai perjunginės pavaras, panašiai kaip įprastinė automatinė pavarų dėžė. Tačiau priešingai nei su įprastine automatine pavarų dėže, kartais jusite ir girdėsite, kaip perjungiamos pavaros ir įjungiamos sankabos.

- Pavarų dėžę su dviguba sankaba sudaro sauso tipo dvigubos sankabos mechanizmas, padedantis automobiliui greičiau įsibėgėti ir taupyti degalus. Tačiau ji skiriasi nuo įprastinės automatinės pavarų dėžės, nes nėra sukimo momento keitiklio. Vietoje jo iš vienos į kitą pavarą perjungia praslystanti sankaba, ypač važiuojant mažesniu greičiu.

Dėl to pavarų perjungimas kartais daugiau pastebimas ir gali jaustis nedidelė vibracija, kadangi pavarų dėžės veleno sukimosi greitį reikia suderinti su variklio veleno greičiu. Tai normali būseną.

- Sauso tipo sankaba sukimo momentą perduoda tiesesniu keliu ir suteikia tiesioginio valdymo jausmą, kuris gali skirtis nuo įprastinės automatinės pavarų dėžės darbo. Tai daugiau pastebima pajudant automobiliu iš vietos arba važiuojant mažu greičiu ir dažnai sustojant bei vėl pajudant.
- Sparčiai didinant greitį, variklio sūkliai gali staigiai išaugti dėl sankabos praslydimo, kol pavarų dėžė su dviguba sankaba parinkinėja tinkamą pavarą. Tai normali būklė.
- Kai pajudate iš vietos stovėdami šlaite, akceleratorių spauskite palaipsniui ir tolygiai, kad automobilis netrūktų.
- Kai važiuojate mažu greičiu, greitai atleidę akceleratoriaus pedalą gali pajusti stabdymą varikliu, nes pavarų dėžė gali nespėti perjungti pavarų. Šis stabdymo varikliu pojūtis panašus į mechaninės pavarų dėžės valdymą, automobiliui važiuojant nedideliu greičiu.
- Važiuojant nuo kalno jums gali kilti noras perjungti pavarų svirtį į rankinį režimą ir įjungti žemesnę pavarą, kad galėtumėte kontroliuoti automobilio greitį per daug nespausdami stabdžių pedalo.

- Užvesdami ir išjungdami variklį galite girdėti spragsėjimą, kadangi vyksta sistemos patikrinimas. Tai normalus garas pavarų dėžėse su dviguba sankaba.
- Važiuodami pirmuosius 1.500 km (1.000 mylių) galite jausti, kad automobilis netolygiai greitėja važiuojant nedideliu greičiu. Šiuo įvažinėjimo laikotarpiu jūsų naujojo automobilio pavarų perjungimo kokybė nuolat gerėja.



ĮSPĖJIMAS

SUNKAUS ar MIRTINO SUŽALOJIMO pavojui sumažinti:

- **Prieš jungdami D (važiavimo) arba R (atbulinės eigos) pavarą, VISADA įsitikinkite, ar aplink automobilį nėra žmonių, ypač vaikų.**
- **Prieš išlipdami iš automobilio, visada pavarų svirtį perjunkite į P (stovėjimo) padėtį, įjunkite stovėjimo stabdį ir užvedimo jungiklį pasukite į LOCK/OFF padėtį. Jei nesiimsite šių atsargumo priemonių, automobilis gali netikėtai ir staigiai pajudėti.**
- **Slidžiame kelyje staigiai nestabdykite variklio (pavarų perjungimas iš aukštesnės į žemesnę). Automobilis gali prarasti sukibimą su kelio danga, todėl galite pakliūti į avariją.**

PASTABA

- Visuomet visiškai sustokite prieš perjungdami svirtį į P (stovėjimo) ar R (atbulinės eigos) padėtį.
- Važiuodami nebandykite perjungti pavarų svirties į N (neutralią) padėtį.

**ĮSPĖJIMAS**

Sugedus pavarų dėžei, negalėsite toliau važiuoti, o padėties indikatorius (D, P) mirksės prietaisų skydelyje. Rekomenduojame pristatyti automobilį įgaliotajam HYUNDAI atstovui, kad patikrintų sistemą.

Įspėjamieji pranešimai dėl pavarų dėžės su dviguba sankaba**Pavarų dėžės perkaitimo įspėjimas**

Jei įspėjamieji pranešimai toliau mirksis prietaisų skydelyje, rekomenduojame kreiptis į įgaliotą HYUNDAI atstovą.

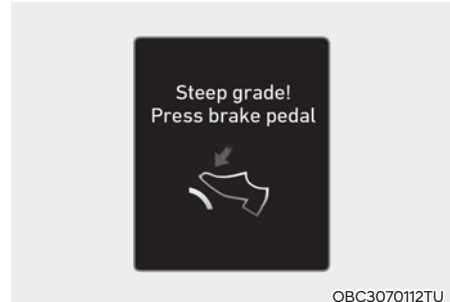
**Stati įkalnė! Paspauskite stabdžių pedalą**

Šis pranešimas pasirodo, kai automobiliu važiuojama aukštyn kalvomis arba stačiomis įkalnėmis.

Jeigu automobilis, spaudžiant akceleratoriaus pedalą, išlaikomas vietoje ar lėtai rieda pirmyn, gali sugesti sankaba arba pavarų dėžė.

Paspauskite stabdžių pedalą, jei prietaisų skydelio ekrane pasirodo pranešimai.



Pavarų dėžės temperatūra per aukšta! Saugiai sustokite

Nuolat sustojant ir vėl pajudant stačiose įkalnėse, staigiai atleidžiant ar paspaudžiant akceleratorių ir esant kitoms nepalankioms važiavimo sąlygomis, sankabos ir pavarų dėžės temperatūra gali pakilti.

Jei sankabos ir pavarų dėžės temperatūra bus aukšta, savitosios apsaugos režimas įspės įspėjamoju signalu ir pranešimu, o pavarų perjungimo indikatorius prietaisų skydelio ekrane mirksės.

- Patraukite automobilį į saugią vietą ir perjunkite pavarą į P (stovėjimo), neišjungdami variklio. Palaukite, kol pavarų dėžė pakankamai atvės.
- Jei nekreipsite dėmesio į šį įspėjimą, pavaros gali persijunginėti staigiai, dažnai ir su trūkčiojimais.



Pavarų dėžė įkaito! Sustokite neišjungdami variklio

Jei ir toliau važiuosite su perkaitusia pavarų dėže, pasirodys aukščiau nurodytas įspėjamasis pranešimas, o savitosios apsaugos režimas išjungs sankabą.

- Patraukite automobilį į saugią vietą ir perjunkite pavarą į P (stovėjimo), neišjungdami variklio. Palaukite, kol pavarų dėžė pakankamai atvės.
- Jei nuolat rodomas aukščiau nurodytas įspėjamasis pranešimas, rekomenduojame kreiptis į įgaliotą HYUNDAI atstovą.



Aušinimas... Dar stovėkite 00 min.

Jei pastatysite automobilį saugioje vietoje ir perjungsite pavarą į P (stovėjimas), neišjungdami variklio, pasirodys aukščiau nurodytas įspėjamas pranešimas.

- Palaukite, kol sankaba pakankamai atvės.



Pavarų dėžė atvėso, galite važiuoti

Šis pranešimas pasirodys, kai galėsite važiuoti automobiliu.

Vairuokite automobilį kuo sklandžiau.

Pavarų padėtys

Kai užvedimo jungiklis yra ON padėtyje, indikatorius prietaisų skydelyje rodo pavarų svirties padėtį.

P (stovėjimas)

Visuomet visiškai sustokite, prieš perjungdami pavarų svirtį į P (stovėjimo) padėtį.

Norint pavaras perjungti iš P (stovėjimo) padėties, turite stipriai nuspausti stabdžių pedalą ir nelaikyti kojos ant akceleratoriaus pedalo.

Jeigu viską atlikote kaip nurodyta, tačiau pavarų svirties negalite pajudinti iš P (stovėjimo) padėties, skaitykite šios dalies skyrių „Pavaros užrakto atleidimas“.

Prieš išjungiant variklį pavarų svirtis turi būti nustatyta į P (stovėjimo) padėtį.



ĮSPĖJIMAS

- Perjungę pavarų svirtį į P (stovėjimo) padėtį, kai automobilis dar juda, galite jo nesuvaldyti.
- Sustabdę automobilį, visuomet pavarų svirtį perjunkite į P (stovėjimo) padėtį, įjunkite stovėjimo stabdį ir išjunkite variklį.
- Sustoję šlaite pavarų svirtį įjunkite į P (stovėjimo) padėtį ir įjunkite stovėjimo stabdį, kad automobilis neriedėtų žemyn.
- Dėl saugumo visada įjunkite stovėjimo stabdį ir pavarų svirtį įjunkite į P (stovėjimo) padėtį, išskyrus avarinio sustojimo atvejį.

R (atbulinė eiga)

Naudokite šią padėtį, kai norite automobiliu važiuoti atgal.

PASTABA

Visuomet visiškai sustokite prieš įjungdami arba išjungdami R (atbulinės eigos) pavarą; priešingu atveju galite sugadinti pavarų dėžę, jeigu bandysite įjungti R (atbulinės eigos) pavarą automobiliu judant.

N (neutrali)

Ratai nesujungti su pavarų dėže.

N (neutralią) pavarą naudokite, kai reikia užvesti užgesusį variklį, arba kai reikia sustoti neišjungus variklio. Pavarą perjunkite į P (stovėjimo) padėtį visais atvejais, kai dėl bet kokios priežasties išlipate iš automobilio.

Visuomet nuspauskite stabdžių pedalą, kai pavarą iš N (neutralios) padėties perjungiate į bet kokią kitą pavarą.

D (važiavimas)

Tai yra įprasta važiavimo padėtis. Pavarų dėžė automatiškai persijunginės 7 pavarų seka, užtikrindama optimaliausias degalų sąnaudas ir variklio galią.

Jei reikia daugiau galios lenkiant kitą automobilį arba važiuojant į kalną, nuspauskite akceleratorių iki galo. Pavarų dėžė automatiškai persijungs į kitą žemesnę pavarą (arba pavaras).



Rankinis pavarų perjungimo režimas

Rankinis režimas pasirenkamas pastūmus pavarų perjungimo svirtį iš D (važiavimo) padėties į mechaninio pavarų perjungimo griovelį, automobiliui stovint arba važiuojant. Jei norite grįžti prie D (važiavimo) pavarų režimo, pastumkite pavarų svirtį atgal į pagrindinį pavarų perjungimo griovelį.

Važiuodami rankiniu režimu galėsite greitai perjungti pavaras, stumdami pavarų svirtį atgal ir pirmyn.

Aukštyn (+): Vienu laipsniu aukštesnę pavarą įjungsitė vieną kartą stumtelėdami pavarų svirtį į priekį.

Žemyn (-) : Vienu laipsniu žemesnę pavarą įjungsitė vieną kartą patraukdami pavarų perjungimo svirtį atgal.

i Informacija

- Važiuodami rankiniu pavarų perjungimo režimu, galite pasirinkti tik septynias važiavimo į priekį pavaras. Jei reikia važiuoti atgal ar pastatyti automobilį, pavarų svirtį reikia atitinkamai perjungti į R (atbulinės eigos) arba P (stovėjimo) padėtį.
- Žemesnė pavara įsijungia automatiškai, sumažėjus automobilio greičiui. Automobiliumi sustojus, automatiškai parenkama 1-a pavara.
- Kai variklio sūkliai artinasi prie raudonos zonos, pavarų dėžė automatiškai įjungia aukštesnę pavarą.
- Jei vairuotojas pastumia pavarų svirtį į + (aukštyn) ar - (žemyn) padėtį, pavarų dėžė gali ir neperjungti pageidaujamos pavaros, jei ji yra už leistinų variklio sūklių diapazono ribų. Vairuotojas turi jungti aukštesnes pavaras atsižvelgdamas į eismo sąlygas ir sekdamas, kad variklio sūkliai nepereitų į raudoną zoną.

Pavarų perjungimo mentelės už vairo (jei yra)



Pavarų perjungimo mentelėmis už vairo galima perjunginėti pavaras, kai pavarų svirtis yra D (važiavimo) padėtyje arba rankiniame (sportiniame) pavarų perjungimo režime.

Pavarų svirtis D (važiavimo) padėtyje

Pavarų perjungimo mentelėmis už vairo galima perjunginėti pavaras, kai automobilio greitis yra didesnis nei 10 km/val.

Vieną kartą patraukus [+] arba [-] pavarų perjungimo mentelę už vairo ir taip paaukštinus ar pažėminus pavarą vienu laipsniu, sistema pereina iš automatinio į rankinį pavarų perjungimo režimą.

Kai automobilio greitis mažesnis nei 10 km/val., akceleratoriaus pedalą laikant nuspauštą ilgiau nei 6 sekundes arba perjungus pavarų svirtį iš D (važiavimo) padėties į rankinį režimą ir iš rankinio režimo atgal į D (važiavimo) padėtį, sistema grįžta iš mechaninio į automatinį pavarų perjungimo režimą.

Pavarų svirtis rankiniame režime

Patraukite [+] arba [-] pavarų perjungimo svirtelę už vairo vieną kartą, padidindami arba sumažindami pavarą vienu laipsniu.

i Informacija

Jei vienu metu patrauksite [+] ir [-] pavarų perjungimo menteles už vairo, pavara gali nepersijungti.

Pavaros užrakto sistema

Dėl jūsų saugumo pavarų dėžė su dviguba sankaba yra su pavaros užrakto sistema, kuri apsaugo nuo pavarų perjungimo iš P (stovėjimo) į R (atbulinės eigos) padėtį ir leidžia perjungti pavarą tik tuomet, kai nuspaudžiamas stabdžių pedalas.

Norint perjungti pavarų svirtį iš P (stovėjimo) padėties į R (atbulinės eigos) padėtį:

1. Nuspauskite ir laikykite nuspaudę stabdžių pedalą.
2. Užveskite variklį arba pasukite užvedimo jungiklį į ON padėtį.
3. Perjunkite pavarų svirtį.

Pavaros užrakto atjungimas

Jei, nuspaudus stabdžių pedalą, pavarų svirties negalima perjungti iš P (stovėjimo) padėties į R (atbulinės eigos) padėtį, toliau spauskite stabdžių pedalą ir atlikite šiuos veiksmus:



1. Pasukite užvedimo jungiklį į LOCK/OFF padėtį.
2. Įjunkite stovėjimo stabdį.
3. Paspauskite SHIFT LOCK RELEASE (pavarų svirties užrakto atjungimo) mygtuką.
4. Paspauskite ir laikykite nuspaudę užrakto atjungimo mygtuką ant pavarų svirties.
5. Perjunkite pavarų svirtį.

Jeigu jums reikia naudotis pavaros užrakto atjungimo mechanizmu, rekomenduojame, kad sistemą nedelsiant patikrintų įgaliotasis HYUNDAI atstovas.

Užvedimo rakto blokavimo sistema (jei yra)

Užvedimo raktą galima ištraukti tik tada, kai pavarų svirtis yra P (stovėjimo) padėtyje.

Automobilio statymas

Visuomet visiškai sustokite ir neatleiskite kojos nuo stabdžių pedalo. Pavarų svirtį perjunkite į P (stovėjimo) padėtį, įjunkite stovėjimo stabdį ir užvedimo jungiklį pasukite į LOCK/OFF padėtį. Kai išlipate iš automobilio, pasiimkite su savimi automobilio raktą.

⚠ ĮSPĖJIMAS

Jeį pasiliekate automobilyje neišjungę variklio, ilgai nespauskite akceleratoriaus pedalo. Variklis ar išmetamųjų dujų sistema gali perkaisti ir užsidegti.

Išmetamosios dujos ir išmetamųjų dujų sistema labai įkaista. Neliaskite išmetamųjų dujų sistemos dalių.

Nestatykite automobilio ant tokių degių medžiagų, kaip sausa žolė, popierius ar lapai. Jos gali užsiliepsnoti ir sukelti gaisrą.

Vairavimo patarimai

- Niekada neperjunginėkite pavarų svirties iš P (stovėjimo) ar N (neutralios) padėties į kurią nors kitą padėtį, kai nuspaustas akceleratoriaus pedalas.

- Niekada neperjunginėkite pavarų svirties į P (stovėjimo) padėtį, kai automobilis juda.

Automobilis turi būti visiškai sustojęs, jei norite pavarų svirtį perjungti į R (atbulinės eigos) ar D (važiavimo) padėtį.

- Važiuodami neperjunginėkite pavarų svirties į N (neutralią) padėtį. Tokiu veiksmu galite sukelti avariją, nes prarandate stabdymą varikliu ir galite sugadinti pavarų dėžę.
- Kai važiuojate į įkalnę arba nuokalnę, visada perjunkite į D (važiavimas), kad galėtumėte važiuoti į priekį, arba perjunkite į R (atbulinė eiga), kad galėtumėte važiuoti atgal. Pasirinkę D (važiavimas) arba R (atbulinė eiga), pasitikrinkite prietaisų skydelyje prieš važiuodami nurodytą pavaros padėtį. Jei automobilis pajudės priešinga kryptimi nei pasirinkta pavarą, variklis gali išsijungti, o dėl prastesnio stabdžių našumo galite sukelti rimtą avariją.
- Vairuodami nelaikykite kojos ant stabdžių pedalo. Netgi silpnas, tačiau nuolatinis pedalo spaudimas gali perkaitinti stabdžius, padidėja jų dėvėjimasis ir stabdžiai gali sugesti.
- Važiuodami rankinio pavarų perjungimo režimu, sumažinkite greitį prieš įjungdami žemesnę pavarą. Priešingu atveju žemesnė pavarą gali neįsijungti, jei variklio sūkių viršija leistiną diapazoną.
- Išlipdami iš automobilio visuomet įjunkite stovėjimo stabdį. Nepasikliaukite vien įjungę pavarų svirtį į P (stovėjimo) padėtį; automobilis gali pradėti judėti.
- Būkite ypač atsargūs važiuodami slidžia kelio danga. Ypač atsargiai stabdykite, greitėkite ir perjunginėkite pavaras. Ant slidžios kelio dangos staiga pasikeitus automobilio greičiui, varantieji ratai gali prarasti sukibimą, automobilis taps nevaldomas ir sukelsite avariją.

- Optimali automobilio eksploatacija ir mažiausios degalų sąnaudos pasiekiamos vengiant staigių greitėjimų ir dažnų stabdymų.

ĮSPĖJIMAS

SUNKAUS ar MIRTINO SUŽALOJIMO pavojui sumažinti:

- **VISADA prisisiekite saugos diržu.** Per avariją saugos diržu neprisiesugiam žmogui yra kur kas didesnė tikimybė sužeisti ar žūti, nei prisiesugiam.
- Sumažinkite greitį posūkiuose ar apsisukdami.
- Staigiai nesukite vairo, pavyzdžiui, greitai keisdami eismo juostas ar įvažiuodami į staigius posūkius.
- Jei važiuodami dideliu greičiu nesuvaldysite automobilio, bus didesnė rizika apsisversti.
- Automobilį sunku suvaldyti, kai du ar daugiau automobilio ratų nuvažiuoja nuo kelio dangos, o vairuotojas per daug staigiai pasuka vairą, norėdamas sugrąžinti automobilį į kelią.
- Jei automobilis nuvažiavo nuo kelio dangos, staigiai nesukite vairo. Vietoje to, prieš grįždami į kelią sumažinkite greitį.
- HYUNDAI rekomenduoja neviršyti leistino greičio.

Informacija – Pavaros žeminimo mechanizmas (jei yra)

Pavaros žeminimo mechanizmą naudokite maksimaliam greitėjimui. Nuspauskite akceleratoriaus pedalą iki galo, už pasipriešinimo taško. Automatinė pavarų dėžė persijungs į žemesnę pavarą, priklausomai nuo variklio sūkių.

STABDŽIŲ SISTEMA

Stabdžių stiprintuvas

Jūsų automobilyje yra stabdžiai su stiprintuvu, kuris automobiliui važiuojant veikia automatiškai.

Jei variklis nedirba ar važiuojant išjungiamas, stabdžių stiprintuvas neveikia. Automobilį vis tiek galite sustabdyti, tačiau stabdžių pedalą reikia spausti didesne nei įprasta jėga. Vis dėlto, be stabdžių stiprintuvo stabdymo kelias pailgėja.

Varikliui nedirbant, stabdžių stiprintuvo galia silpnėja kiekvieną kartą paspaudus stabdžių pedalą. Stenkitės nespaudžioti stabdžių pedalą, kai stabdžių stiprintuvą neveikia.

Stabdžių pedalą pakartotinai spaudžiokite tik tada, kai automobilį reikia suvaldyti slidžiam kelyje.

Informacija

- Kai tam tikromis važiavimo sąlygomis arba oro sąlygomis yra paspaudžiamas stabdžių pedalas, gali laikinai pasigirsti triukšmas. Tai normalu ir nereikia, kad stabdžių sistemoje yra gedimas.
- Važiuojant keliu, kuris barstomas ledo tirpinimo cheminėmis medžiagomis, dėl jų girdisi stabdžių garsas arba neįprastai nusidėvi padangos. Esant saugiai eismo būklei, papildomai paspauskite stabdžius, kad nuo stabdžių diskų ir trinkelėlių būtų pašalintos ledo tirpinimo cheminės medžiagos.

ĮSPĖJIMAS

Imkitės tokių atsargumo priemonių:

- Vairuodami nelaikykite kojos ant stabdžių pedalą. Stabdžiai gali per daug įkaisti, be reikalo dils stabdžių trinkelės ir gerokai pailgės stabdymo kelias.

- Važiuodami ilga nuokalne ar žemyn nuo statauš šlaito, įjunkite žemesnę pavarą, kad galėtumėte kontroliuoti automobilio greitį per daug nespausdami stabdžių pedalą. Nuolat spaudžiami stabdžiai perkaista ir gali laikinai neveikti.
- Šlapi stabdžiai blogina saugų stabdymą; taip pat stabdant automobilį gali traukti į vieną pusę. Nestipriai nuspaudę stabdžius pajusite, ar jiems buvo pakenkta. Visada taip išbandykite stabdžius, kai važiuojate per gilų vandenį. Stabdžiams išdžiovinti trumpai juos spustelėkite kelis kartus, važiuodami saugiu greičiu, kol stabdžiai ims normaliai veikti. Nevažiuokite dideliu greičiu, kol stabdžiai nepradės tinkamai veikti.

Diskinių stabdžių sudilimo indikatorius

Kai jūsų automobilio stabdžių trinkelės sudyla ir jas būtina keisti, girdėsite šaižų garsą iš priekinių arba galinių stabdžių. Šis garsas gali pasigirsti ir išnykti arba girdėtis kiekvieną kartą spaudžiant stabdžių pedalą.

PASTABA

Jei norite išvengti brangiai kainuojančio stabdžių remonto, nevažinėkite nudilusiomis stabdžių trinkelėmis.

Informacija

Stabdžių trinkelės visuomet keiskite komplektais kaip priekinių ar galinių ratų rinkinius.

Galiniai būgniniai stabdžiai

Jūsų automobilyje nėra galinių būgninių stabdžių sudilimo indikatorius. Patikrinkite galinių stabdžių trinkeles, jeigu girdite trinties garsą. Be to, patikrinkite galinius stabdžius kiekvieną kartą, kai keičiate padangas ar priekinių ratų stabdžių trinkeles.

Stovėjimo stabdys

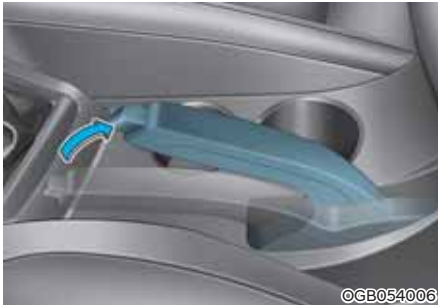

Išlipdami iš automobilio visuomet įjunkite stovėjimo stabdį. Norint įjungti:

Tvirtai nuspauskite stabdžių pedalą.

Pakelkite kiek įmanoma aukščiau stovėjimo stabdžio svirtį.

ĮSPĖJIMAS

SUNKAUS ar net MIRTINO SUŽALOJIMO pavojui sumažinti, nebandykite įjungti stovėjimo stabdžio automobiliui judant, nebent kritinėmis aplinkybėmis. Galite sugadinti stabdžių sistemą ir sukelti avariją.

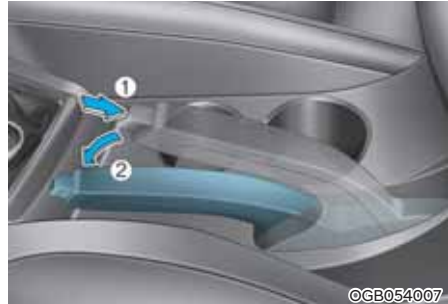

Norint atleisti:

Tvirtai nuspauskite stabdžių pedalą.

Šiek tiek kilstelėkite stovėjimo stabdžio svirtį.

Spausdami atleidimo mygtuką (1), nuleiskite stovėjimo stabdį (2).

Jeigu stovėjimo stabdys neišsijungia arba išsijungia ne pilnai, sistemą turi patikrinti įgaliotasis HYUNDAI atstovas.

ĮSPĖJIMAS

Kai išlipate iš automobilio ar jį statydami, visuomet visiškai sustokite ir neatleiskite kojos nuo stabdžių pedalo.

Pavarų svirtį perjunkite į 1-os pavaros padėtį, kai automobilis stovi įkalnėje, ir į R (atbulinės eigos) pavarą, kai jis stovi nuokalnėje (jei pavarų dėžė mechaninė), arba į P (stovėjimo) pavarą (jei pavarų dėžė automatinė ar su dviguba sankaba), įjunkite stovėjimo stabdį ir užvedimo jungiklį pasukite į LOCK padėtį.

Stovėjimo stabdžio įspėjamoji lemputė



Patikrinkite stovėjimo stabdžio įspėjamąją lemputę, pasukdami užvedimo jungiklį į ON padėtį (variklio neužveskite).

Įjungus stovėjimo stabdį, ši įspėjamoji lemputė dega, kai užvedimo jungiklis yra START arba ON padėtyje.

Prieš važiuodami patikrinkite, ar stovėjimo stabdys atleistas ir ar nedega stovėjimo stabdžio įspėjamoji lemputė.

Jeigu stovėjimo stabdžio įspėjamoji lemputė dega dirbant automobilio varikliui, kai stovėjimo stabdys išjungtas, jūsų automobilio stabdžių sistema gali būti sugedusi. Gedimą reikia nedelsiant pašalinti.

Jei įmanoma, nedelsiant sustokite. Jei ne, labai atsargiai važiuokite toliau, kol rasite saugią sustojimo vietą.

Stabdžių antiblokavimo sistema (ABS)

ĮSPĖJIMAS

Stabdžių antiblokavimo sistema (ABS) arba elektroninė stabilumo kontrolės (ESC) sistema nepadės išvengti avarijos, jeigu netinkamai arba pavojingai manevruosite. Nors automobilio valdymas pagerėja staigiai stabdant, visuomet išlaikykite saugų atstumą iki priekyje esančių kliūčių. Sudėtingomis eismo sąlygomis visuomet sumažinkite automobilio greitį. Toliau nurodytomis eismo sąlygomis automobilių su ABS arba ESC stabdymo kelias gali būti ilgesnis, nei automobilių be šių sistemų.

Sumažinkite automobilio greitį šiomis sąlygomis:

- Nelygus keliai, žvyrkeliai, sniegu padengti keliai;
- Duobėti ar remontuojami keliai;
- Ant automobilio ratų uždėtos sniego grandinės.

Važiuodami dideliu greičiu ar staigiuose posūkiuose nebandykite, kaip veikia ABS ar ESC sistemos. Taip darydami keliate pavojų sau ir kitiems.

ABS (stabdžių antiblokavimo sistema) yra elektroninė stabdymo sistema, kuri apsaugo nuo slydimo stabdant. Su ABS vairuotojui galima vienu metu vairuoti ir stabdyti.

ABS naudojimas

Kad gautumėte didžiausią naudą iš stabdžių antiblokavimo sistemos avarinio stabdymo metu, nebandykite keisti stabdžių pedalo spaudimo stiprumo ir „nepumpuokite“ stabdžių pedalo. Nuspauskite stabdžių pedalą kiek įmanoma stipriau.

Spaudžiant stabdžių pedalą tokiomis sąlygomis, kai stabdžiai gali užsiblokuoti, gali pasigirsti traškėjimo garsai stabdžiuose arba galite pajusti stabdžių pedalo vibraciją. Tai normalu ir reiškia, kad ABS veikia.

ABS nesumažina automobilio stabdymo laiko ar atstumo.

Visuomet išlaikykite saugų atstumą iki priekyje važiuojančio automobilio.

ABS neapsaugos nuo slydimo, sukkelto staigaus krypties pakeitimo, pavyzdžiui, stengiantis per greitai įveikti posūkį arba staigiai keičiant eismo juostą. Visuomet važiuokite saugiu greičiu, atsižvelgdami į kelio ir oro sąlygas.

ABS negali apsaugoti nuo stabilumo praradimo. Stipriai stabdydami visuomet vairuokite atsargiai. Dėl staigaus vairo pasukimo jūsų automobilis vis tiek gali nukrypti į iš priekio atvažiuojančio transporto eismo juostą ar nuo kelio.

Žvyrkeliuose automobilio su stabdžių antiblokavimo sistema stabdymo kelias gali būti ilgesnis nei automobilio su įprastine stabdžių sistema.

Pasukus užvedimo jungiklį į ON padėtį, kelias sekundes degs ABS įspėjamoji lemputė (ABS). Tuo metu ABS sistema tikrinama ir, jei viskas tvarkoje, lemputė užgessta. Jei lemputė neužgessta, tai reiškia ABS gedimą. Mes rekomenduojame nedelsiant kreiptis į įgaliotąjį HYUNDAI atstovą.

ĮSPĖJIMAS

Jei ABS įspėjamoji lemputė (ABS) dega ir neužgessta, gali būti sugedusi ABS sistema. Automobilio stabdžių stiprintuvai veiks normaliai. Norint sumažinti sunkaus ar net mirtino sužalojimo pavojų, rekomenduojame nedelsiant kreiptis į įgaliotąjį HYUNDAI atstovą.

PASTABA

Kai važiuojate keliu, su kurio danga yra prastas ratų sukibimas, pavyzdžiui apledėjusiu keliu, ir nuolat naudojate stabdžius, ABS veiks visą laiką ir gali degti įspėjamoji lemputė (ABS). Važiukite į saugią sustoti vietą ir užgesinkite variklį. Vėl užveskite variklį. Jei ABS įspėjamoji lemputė užgessta, jūsų ABS sistema veikia normaliai.

Jei lemputė neužgessta, ABS sistemoje gali būti gedimas. Mes rekomenduojame nedelsiant kreiptis į įgaliotąjį HYUNDAI atstovą.

Informacija

Jei, išsikrovus akumuliatoriui, automobilį užvedate nuo išorinio maitinimo šaltinio, tuo pat metu gali užsidegti ABS įspėjamoji lemputė (ABS). Taip atsitinka dėl nepakankamos įtampos akumuliatoriuje. Tai nėra ABS gedimas. Prieš važiuodami automobiliu įkraukite jo akumuliatorių.

Elektroninė stabilumo kontrolės sistema (ESC)



Elektroninė stabilumo kontrolės sistema (ESC) padeda išlaikyti automobilio stabilumą posūkiuose.

ESC seka, ar automobilio važiavimo trajektorija atitinka vairo pasukimo kampą.

ESC stabdo reikiamą ratą ir įsiterpia į variklio valdymo sistemą, kad padėtų vairuotojui išlaikyti automobilį numatytoje važiavimo trajektorijoje. Ši sistema neapsaugos, jei vairuosite nesaugiai. Visada vairuokite ir laikykitės saugaus greičio, atsižvelgdami į eismo sąlygas.



ĮSPĖJIMAS

Įvertinkite eismo sąlygas ir nevažiuokite per greitai bei nevažiuokite į posūkį dideliu greičiu. ESC sistema neapsaugos nuo avarijų.

Per didelis greitis posūkiuose, staigus manevravimas ir slydimas šlapiais paviršiais gali sukelti rimtas avarijas.

ESC veikimas

ESC įjungimo sąlygos

Kai užvedimo jungiklis yra ON padėtyje, užsidega ir apie tris sekundes dega ESC ir ESC OFF indikatoriai. ESC įsijungia, kai abu indikatoriai užgesa.

Kai sistema veikia



Kai elektroninė stabilumo kontrolės sistema veikia, ESC indikatorius mirksi:

- Spaudžiant stabdžių pedalą tokiomis sąlygomis, kai stabdžiai gali užsiblokuoti, gali pasigirsti traškėjimo garsai stabdžiuose arba galite pajusti stabdžių pedalo vibraciją. Tai normalu ir reiškia, kad ESC veikia.
- Kai ESC įsijungia, variklis gali nereaguoti į akceleratoriaus paspaudimą, kaip įprastai.
- Jei ESC įsijungimo metu buvo naudojama greičio palaikymo sistema, ji automatiškai išsijungia. Greičio palaikymo sistemą galima vėl įjungti, kai kelio sąlygos pagerėja. Žr. „Greičio palaikymo sistema“ 7 skyriuje (jei sumontuota).
- Išvažiuojant iš purvo ar važiuojant slidžiu keliu variklio sūkliai (sūkliai/min.) gali nedidėti, netgi stipriai nuspaudus akceleratoriaus pedalą. Tai nėra gediimas, o taip vyksta dėl to, kad būtų išlaikytas automobilio stabilumas ir ratų sukibimas.

ESC išjungimo sąlygos



Norint išjungti ESC sistemą:

• 1 būseną

Spustelėkite ESC sistemos išjungimo (ESC OFF) mygtuką. Užsidega ESC OFF indikatorius ir (ar) ekrane pasirodo pranešimas 'Traction control disabled' (sukibimo valdymas išjungtas), taip pat skamba garšinis signalas. Šioje būsenoje ESC sistemos sukibimo valdymo funkcija (variklio valdymas) išjungiama, tačiau vis dar veikia ESC sistemos stabdžių valdymo funkcija.

• 2 būseną

Paspauskite ir laikykite nuspaudę ESC OFF mygtuką ilgiau nei 3 sekundes. Užsidega ESC OFF indikatorius ir (ar) ekrane pasirodo pranešimas 'Traction control and ESC disabled' (sukibimo valdymas ir ESC funkcija išjungta). Šioje būsenoje išjungta tiek ESC sistemos sukibimo valdymo funkcija (variklio valdymas), tiek ESC sistemos stabdžių valdymo funkcija.

Jei, išjungus ESC, užvedimo jungiklis pasukamas į LOCK/OFF padėtį, ESC lieka išjungta. Vėl užvedus variklį, ESC įsijungia automatiškai.

Indikatoriai

■ ESC indikatorius (mirksi)



OTD059012

■ ESC OFF indikatorius (užsidega)



OTD059013

Pasukus užvedimo jungiklį į ON padėtį, užsidega ESC indikatorius. Jei ESC sistema veikia normaliai, indikatorius užgesa. ESC indikatorius mirksi tuomet, kai ESC sistema veikia.

Jei ESC indikatorius neužgesa, gali būti sutrikęs jūsų automobilio ESC sistemos veikimas. Užsidegus šiai įspėjamajai lemputei rekomenduojame, kad sistemą nedelsiant patikrintų įgaliotasis HYUNDAI atstovas.

ESC OFF indikatorius užsidega, jei ESC sistema išjungiama paspaudžiant šį mygtuką.



ĮSPĖJIMAS

Kai mirksi ESC indikatorius, tai reiškia, kad ESC įsijungė:

Važiuokite lėtai ir NIEKADA nebandykite greitėti. NIEKUOMET nespauskite ESC sistemos išjungimo mygtuko tuomet, kai ESC indikatorius blykčioja, nes galite nesuvaldyti automobilio ir sukelti avariją.

PASTABA

Jei automobilio ratlankių ar padangų dydžiai skiriasi, ESC sistema gali tinkamai neveikti. Prieš keisdami padangas patikrinkite, ar visi ratlankiai ir padangos yra vienodo dydžio. Niekada nevažiuokite automobiliu, kurio ratlankiai ir padangos yra skirtingų dydžių.

ESC sistemos išjungimas (ESC OFF režimas)

Važiuojant

ESC OFF režimą reikia naudoti tik trumpai, norint išlaisvinti sniege ar purve įklimpusį automobilį: laikinai išjungus ESC, padidėja ratų sukimo momentas.

Jei važiuodami norite išjungti ESC sistemą, važiuodami lygiu keliu paspauskite ESC OFF mygtuką.

PASTABA

Kad nesugadintumėte pavarų dėžės:

- Neleiskite vienos ašies ratui (-ams) pernelyg ilgai suktis, kai dega ESC, ABS ir stovėjimo stabdžio įspėjamosios lemputės. Automobilio garantija nepadengs šio remonto išlaidų. Sumažinkite variklio galią ir neleiskite ratams pernelyg ilgai suktis, kai dega šios lemputės.
- Išjunkite ESC sistemą (turi degti ESC OFF indikatorius), kai matuojate automobilio jėgos momentą dinamometru.



Informacija

Išjungta ESC neturi įtakos ABS ir įprastinės stabdžių sistemos veikimui.

Automobilio stabilumo valdymo sistema (VSM)

Automobilio stabilumo valdymo sistema (VSM) yra elektroninės stabilumo kontrolės sistemos (ESC) funkcija. Ji padeda išlaikyti automobilio stabilumą, kai staigiai greitėjama ar stabdoma šlapiame, slidžiame ar nelygiame kelyje, kai visų keturių ratų sukibimas gali staiga pasidaryti skirtingas.



ĮSPĖJIMAS

Naudodami automobilio stabilumo valdymo sistemą (VSM), imkitės šių atsargumo priemonių:

- VISUOMET kontroliuokite greitį ir atstumą iki priekyje važiuojančio automobilio. VSM sistema neapsaugos, jei vairuosite nesaugiai.
- Niekomet nevažiuokite greičiau, nei galima atsižvelgiant į eismo sąlygas. VSM sistema neapsaugos nuo avarijų. Dėl per didelio greičio važiuojant prastu oru, slidžiais ir nelygiais keliais galite sukelti sunkias avarijas.

VSM veikimas

Kai sistema veikia

Spaudžiant stabdžių pedalą tokiomis sąlygomis, kai gali įsijungti ESC, gali pasigirsti traškėjimo garsai stabdžiuose arba galite pajusti stabdžių pedalo vibraciją. Tai normalu ir reiškia, kad VSM sistema veikia.

Informacija

VSM sistema neveikia:

- Važiuojant kalnų keliais su įkalnėmis ar nuokalnėmis.
- Važiuojant atbuline eiga.
- Degant ESC OFF indikatoriui.
- Degant ar mirksint MDPS (Varikliu varomas vairo stiprintuvas) įspėjamajai lemputei (⚠!).

ĮSPĖJIMAS

Jei ESC indikatorius (⚠) ar MDPS įspėjamoji lemputė (⚠!) neužgesa ar mirksioja, gali būti sutrikęs jūsų automobilio VSM sistemos veikimas. Užsidegus įspėjamajai lemputei rekomenduojame, kad sistemą nedelsiant patikrintų įgaliotasis HYUNDAI atstovas.

PASTABA

Jei automobilio ratlankių ar padangų dydžiai skiriasi, VSM sistema gali tinkamai neveikti. Prieš keisdami padangas patikrinkite, ar visi ratlankiai ir padangos yra vienodo dydžio. Niekada nevažiuokite automobiliu, kurio ratlankiai ir padangos yra skirtingų dydžių.

Pagalbinė pajudėjimo įkalnėje sistema (HAC)

Pagalbinė pajudėjimo įkalnėje sistema (HAC) apsaugo automobilį nuo riedėjimo atgal, kai sustojus reikia pradėti važiuoti į įkalnę. Sistema automatiškai įjungs stabdžius maždaug 2 sekundėm (iki 5 sekundžių, kai akceleratoriaus pedalas yra šiek tiek nuspaudžiamas, veikiant HAC) ir atleis stabdžius po 2 sekundžių arba nuspaudus akceleratoriaus pedalą.



ĮSPĖJIMAS

Visada būkite pasiruošę nuspausti akceleratoriaus pedalą, kai pradėdote važiuoti įkalnėje. Pagalbinė pajudėjimo įkalnėje sistema aktyvuojama tik maždaug 2 sekundes (ne daugiau kaip 5 sekundes, kai akceleratoriaus pedalas HAC naudojimo metu yra šiek tiek paspaustas).



Informacija

- HAC sistema neveikia, kai įjungta N (neutrali) pavara.
- HAC įsijungia net tuomet, kai yra išjungta ESC (elektroninė stabilumo kontrolės sistema). Vis dėlto, HAC neįsijungia, kai ESC tinkamai neveikia.

Avarinio stabdymo signalas (ESS)

Avarinio stabdymo signalas įspėja pasikui važiuojančius vairuotojus mirksinčiais stabdžių žibintais, jei automobilis staigiai stabdomas.

Sistema įsijungia, kai tenkinamos šios sąlygos:

- Automobilis staiga sustoja (lėtėjama didesniu nei 7 m/s² greičiu arba įsijungia ABS);
- Automobilio greitis viršija 55 km/val. (34 mylias/val.);
- Išjungiami avariniai žibintai.

Avariniai žibintai automatiškai pradeda mirksėti po stabdymo žibintų mirksėjimo, kai tenkinamos šios sąlygos:

- Automobilio greitis nesiekia 40 km/val. (25 mylių/val.);
- Nebelieka situacijos, kuomet reikia staigiai stabdyti (lėtėjama mažesniu nei 4 m/s² greičiu arba išjungiamas ABS).

Avariniai žibintai išsijungia:

- Kai automobilis kurį laiką važiuoja mažu greičiu.
- Avarinius žibintus galima išjungti rankiniu būdu, paspaudus avarinių žibintų jungiklį.



PERSPĖJIMAS

Avarinio stabdymo signalo (ESS) sistema neveiks, jeigu jau veikia avariniai žibintai.

Stabdymo po susidūrimo sistema (MCB) (jei yra)

Stabdymo po susidūrimo sistema automatiškai įjungia stabdžius po avarijos, kuomet išsiskleidžia saugos oro pagalvė, kad sumažėtų pakartotinio susidūrimo pavojus.

Sistemos veikimas

- Išsiskleidus saugos oro pagalvei stabdymo po susidūrimo sistema per trumpą laiką išmatuoja stabdžių ir akceleratoriaus pedalų spaudimo stiprumą. MCB sistema įsijungia, kai tenkinamos šios sąlygos:
 - Susidūrimo metu automobilio greitis yra iki 180 km/val. (112 mylių/val.).
 - Stipriai spaudžiami stabdžių ir akceleratoriaus pedalai.
- Jeigu stabdymo po susidūrimo sistemos veikimo metu vairuotojas pradeda spausti stabdžių pedalą didesne, nei nustatyta jėga, sistema išsijungia. Vis dėlto, jei vairuotojas atitraukia koją nuo stabdžių pedalo, stabdymo po susidūrimo sistema toliau automatiškai stabdo automobilį.

Sistemos išjungimas

MCB sistema išjungiamą šiais atvejais:

- Akceleratoriaus pedalas spaudžiamas didesne, nei nustatyta jėga.
- Automobilis sustoja.
- Blogai veikė ESC (elektroninė stabilumo kontrolė) arba elektroniniai prietaisai.
- Esant tokiai situacijai, sistema negali įprastai veikti.
- Praėjo dešimt sekundžių nuo to momento, kai MCB pradėjo automatiškai valdyti stabdžius.



ĮSPĖJIMAS

- **Stabdymo po susidūrimo sistema sumažina automobilio greitį po susidūrimo, tačiau ji negali apsaugoti nuo antrojo susidūrimo. Kad išvengtumėte kitų pavojų, galite nuvažiuoti iš avarijos vietos spausdami akceleratoriaus pedalą.**
- **Suveikus stabdymo po susidūrimo sistemai ir automobiliui sustojus, sistema nustoja valdyti stabdžius. Priklusomai nuo aplinkybių, vairuotojas turi paspausti stabdžių arba akceleratoriaus pedalą, kad išvengtų kitų susidūrimų.**

Stabdymo patarimai



ĮSPĖJIMAS

Kai išlipate iš automobilio ar jį statydami, visuomet visiškai sustokite ir neatleiskite kojos nuo stabdžių pedalo. Pavarų svirtį perjunkite į 1-os pavaros padėtį (mechaninė pavarų dėžė) arba N (neutralią) padėtį (automatinė pavarų dėžė / pavarų dėžė su dviguba sankaba), o po to įjunkite stovėjimo stabdį ir užvedimo jungiklį pasukite į LOCK/OFF padėtį.

Jeigu automobilis pastatytas neįjungus ar pilnai neįjungus stovėjimo stabdžio, automobilis gali netyčia pajudėti ir sužaloti vairuotoją ar kitus asmenis. Išlipdami iš automobilio VISADA įjunkite stovėjimo stabdį.

Šlapi stabdžiai kelia pavojų! Stabdžiai gali sušlapti automobiliui važiuojant per stovintį vandenį arba jį plaunant.

Šlapi stabdžiai stabdo lėčiau. Stabdant šlapiais stabdžiais, automobilį gali traukti į vieną pusę.

Išdžiovinkite stabdžius lengvai juos paspausdami, kol stabdymas vėl bus normalus. Jei stabdymas negrįžta į normalią būseną, sustokite, kai tik bus saugu, ir kreipkitės į įgaliotąjį HYUNDAI atstovą pagalbos.

Vairuodami NELAIKYKITE kojos ant stabdžių pedalo. Netgi silpnas, tačiau nuolatinis pedalo spaudimas gali perkaitinti stabdžius, jie greičiau dyla ir gali sugesti.

Jei važiuojant nuleidžia padangą, lengvai spauskite stabdžius ir lėtėjantį automobilį vairuokite tiesiai. Kai greitis pakankamai sumažėja, sukite į šalikelę ir sustokite saugioje vietoje.

Sustojus automobiliui tvirtai laikykite koją ant stabdžių pedalo, kad automobilis neriedėtų į priekį.

„IDLE STOP AND GO“ (ISG) SISTEMA (JEI YRA)

Jūsų automobilyje gali būti įrengta ISG sistema, kuri padeda taupyti degalus, automatiškai išjungdama ir užveddama variklį.

Variklis vėl automatiškai užvedamas, kai tik susidaro tam tinkamos sąlygos.

PASTABA

Kai variklį automatiškai užveda ISG sistema, kelias sekundes gali užsidegti kai kurios įspėjamosios lemputės (ABS, ESC, ESC OFF, MDPS ar stovėjimo stabdžio). Taip atsitinka dėl nepakankamos įtampos akumuliatoriuje. Tai nereiškia, kad sistema blogai veikia.

ISG įjungimas

Įjungimo sąlygos

ISG sistema veikia šiomis sąlygomis:

- Vairuotojo saugos diržas yra užsegtas.
- Vairuotojo durys ir variklio gaubtas yra uždaryti.
- Vakuuminis stabdžių slėgis yra normalus.
- Akumuliatoriaus jutiklis įjungtas ir akumuliatoriaus įkrova pakankama.
- Aplinkos temperatūra yra nei per žema, nei per aukšta.
- Automobiliu važiuojama pastoviu greičiu ir sustojama.
- Klimato kontrolės sistema tenkina sąlygas.
- Automobilio variklis pakankamai įšilęs.
- Kelio nuolydis yra tolygus.
- Prieš automobilio sustojimą vairas pasukamas mažesniu nei 180 laipsnių kampu.

ISG išjungimas



Jei norite išjungti ISG sistemą, paspauskite ISG OFF mygtuką.

Užsidega ISG OFF mygtuko indikatorius. ISG OFF mygtuką paspaudus dar kartą, sistema įsijungs, o ISG OFF mygtuko indikatorius užges.

Automatinis išjungimas



Variklio išjungimas ISG režime (varikliui dirbant tuščiaja eiga) (išskyrus 48 V MHEV)

Mechaninė pavarų dėžė / Išmanioji mechaninė pavarų dėžė

1. Sumažinkite automobilio greitį maždaug iki 5 km/val. (3 mylių/val.).
2. Pavarų svirtį perjunkite į N (neutralią padėtį).
3. Atleiskite sankabos pedalą.

Automatinė pavarų dėžė / Pavarų dėžė su dviguba sankaba

1. Sumažinkite automobilio greitį iki 0 km/val. (0 mylių/val.).
2. Paspauskite stabdžių pedalą.

Variklis užges ir prietaisų skydelyje užsideds žalias AUTO STOP indikatorius ((A)).

PASTABA

- Nuo paskutinio tuščiaja eiga dirbančio variklio automatinio išjungimo automobilis su mechanine pavarų dėže ar išmaniaja mechanine pavarų dėže turi pasiekti ne mažesnę kaip 8 km/val. (5 mylių/val.) greitį, o automobilis su automatine pavarų dėže ar pavarų dėže su dviguba sankaba – ne mažesnę kaip 5 km/val. (3 mylių/val.) greitį.
- Atsegus saugos diržą ar atidarius vairuotojo duris (ar variklio dangtį), ISG sistema išjungiamą.

Variklio išjungimas ISG režime (varikliui dirbant tuščiaja eiga) (48 V MHEV)

Mechaninė pavarų dėžė / Išmanioji mechaninė pavarų dėžė

MHEV automobiliuose su mechanine pavarų dėže ar išmaniaja mechanine pavarų dėže ISG sistema variklį išjungia trimis atvejais.

- Įprasta ISG STOP
 - Sumažinkite automobilio greitį maždaug iki 7 km/val. (4 mylių/val.).
 - Pavarų svirtį perjunkite į N (neutralią padėtį).
 - Atleiskite sankabos pedalą.
- Išplėstinė ISG STOP
 - Nuspauskite stabdžių pedalą.
 - Nuspauskite sankabos pedalą.
- Automobiliui riedant:

Variklį galima automatiškai išjungti nuo automobilio riedėjimo pradžios iki sustojimo, beveik vienu metu paspaudžiant sankabos ir stabdžių pedalus.

PASTABA

1. Jeigu paskutinė įjungta pavana yra 1-a, ISG STOP sistema neįsijungs.
2. Automobilis su mechanine pavarų dėže ar išmaniaja mechanine pavarų dėže turi pasiekti ne mažesnę kaip 8 km/val. (5 mylių/val.) greitį nuo paskutinio tuščiaja eiga dirbančio variklio automatinio išjungimo.
3. ISG STOP būsenos metu pavarą galite perjungti į N (neutralią) padėtį ir atleisti sankabos pedalą: ISG STOP būseną nepasikeis.
4. Išplėstinė ISG STOP veikia netgi automobiliui važiuojant virš 7 km/val. greičiu, jei greitis atitinka pasirinktą pavarą (pavyzdžiui, išplėstinė ISG STOP veikia netgi automobiliui 3-a pavana važiuojant 30 km/val. (19 mylių/val.) greičiu).
5. Atsegus saugos diržą ar atidarius vairuotojo duris (ar variklio dangtį), ISG sistema išjungiamą.

Automatinė pavarų dėžė / Pavarų dėžė su dviguba sankaba

- Įprasta ISG STOP
 - Sumažinkite automobilio greitį iki 0 km/val. (0 mylių/val.).
 - Paspauskite stabdžių pedalą.
- Išplėstinė ISG STOP
 - Sumažinkite automobilio greitį iki mažiau nei 25 km/val. (15 mylių/val.).
 - Paspauskite stabdžių pedalą.
- Automobiliiui riedant:

Kai automobilis važiuoja iki 40 km/val. (24 mylių/val.) greičiu, variklį galima automatiškai išjungti nuo automobilio riedėjimo pradžios iki sustojimo, paspaudžiant stabdžių pedalą.

PASTABA

Automobilis su automatine pavarų dėže ar pavarų dėže su dviguba sankaba nuo paskutinio tuščiąja eiga dirbančio variklio automatinio išjungimo turi pasiekti ne mažesnį kaip 30 km/val. (18 mylių/val.) greitį, kad variklį išjungtų išplėstinė ISG STOP sistema, arba 5 km/val. (3 mylių/val.) greitį, kad variklį išjungtų įprasta ISG STOP.

- Atsegus saugos diržą ar atidarius vairuotojo duris (ar variklio dangtį), kai variklis automatiškai išjungtas automobiliui stovint, ISG sistema išjungiamą.

Automatinis užvedimas

ISG STOP režimo išjungto variklio pakartotinis užvedimas (išskyrus 48 V MHEV)

Mechaninė pavarų dėžė / Išmanioji mechaninė pavarų dėžė

Automobiliuose su mechanine pavarų dėže ar išmaniaja mechanine pavarų dėže ISG sistema variklį užveda dviem atvejais.

- Įprastas pakartotinis užvedimas: Nuspauskite sankabos pedalą, kai pavarų svirtis yra N (neutralioje) padėtyje.

- Vėlyvas pakartotinis užvedimas (jei yra):

1. Nuspauskite sankabos pedalą.
2. Įjunkite pavarą.
3. Atleiskite stabdžių pedalą.

PASTABA

1. Vėlyvo pakartotinio užvedimo funkcija veikia tik tuomet, kai automobilis yra ant horizontalaus paviršiaus ir stabilus.
2. Norint užvesti variklį, kai nenuspaustas stabdžių pedalas ar jau įjungta pavara, dėl saugumo pradžioje reikia nuspausti stabdžių pedalą ir paspausti sankabos pedalą.
3. Norint užvesti variklį, kai nuspaustas stabdžių pedalas ir automobilis nejudą (tik su vėlyvo pakartotinio užvedimo funkcija):
 - Paspauskite ir atleiskite sankabos pedalą
 - Nedelsdami dar kartą paspauskite sankabos pedalą
4. Užgesus varikliui jį užvesite atlikę šiuos veiksmus:
 - Varikliui visiškai sustojus atleiskite sankabos pedalą
 - Nuspauskite sankabos pedalą

Automatinė pavarų dėžė / Pavarų dėžė su dviguba sankaba

- Atleiskite stabdžių pedalą.

Variklis užsives ir prietaisų skydelyje užges žalias AUTO STOP indikatorius (A).

ISG STOP režimo išjungto variklio pakartotinis užvedimas (48 V MHEV)

Mechaninė pavarų dėžė / Išmanioji mechaninė pavarų dėžė

- Prieš automobiliui sustojant:

Paspauskite sankabos pedalą, jei jis nenuspaustas.

Jeigu sankabos pedalas jau nuspauštas, atleiskite stabdžių pedalą ir pavarą įjunkite į kitą nei N (neutralią) padėtį.

- Automobiliui sustojus:

- Jeigu sankabos pedalas jau nuspauštas, atleiskite stabdžių pedalą arba pavarą įjunkite į kitą nei N (neutralią) padėtį.

- Jeigu sankabos pedalas nenuspaustas, variklis užsives pagal vėlyvo pakartotinio užvedimo procedūrą, t. y.:

- 1) Nuspauskite sankabos pedalą.
- 2) Įjunkite pavarą.
- 3) Atleiskite tik stabdžių pedalą.

PASTABA

1. Vėlyvo pakartotinio užvedimo funkcija veikia tik tuomet, kai automobilis yra ant horizontalaus paviršiaus ir stabilus.
2. Norint užvesti variklį, kai nenuspaustas stabdžių pedalas ar jau įjungta pavarą, dėl saugumo pradžioje reikia nuspaušti stabdžių pedalą ir paspausti sankabos pedalą.
3. Norint užvesti variklį, kai nuspauštas stabdžių pedalas ir automobilis nejuda (tik su vėlyvo pakartotinio užvedimo funkcija):
 - Paspauskite ir atleiskite sankabos pedalą
 - Nedelsdami dar kartą paspauskite sankabos pedalą
4. Užgesus varikliui jį užvesite atlikę šiuos veiksmus:
 - Varikliui visiškai sustojus atleiskite sankabos pedalą
 - Nuspauskite sankabos pedalą
5. Suveikus ISG STOP funkcijai variklis gali pakartotinai užsivesti, jei automobilio greitis ne mažėja, o didėja.

Automatinė pavarų dėžė / Pavarų dėžė su dviguba sankaba

Atleiskite stabdžių pedalą.

PASTABA

Suveikus ISG STOP funkcijai variklis gali pakartotinai užsivesti, jei automobilio greitis ne mažėja, o didėja.

ISG sistemos veikimo sąlygos

ISG sistema veikia šiomis sąlygomis:

- Vairuotojo saugos diržas yra užsegtas.
- Vairuotojo durys ir variklio gaubtas yra uždaryti.
- Vakuuminis stabdžių slėgis yra normalus.
- Akumulatoriaus jutiklis įjungtas ir akumulatoriaus įkrova pakankama.
- Aplinkos temperatūra yra nei per žema, nei per aukšta.
- Automobiliu važiuojama pastoviu greičiu ir sustojama.
- Klimato kontrolės sistema tenkina sąlygas.
- Automobilio variklis pakankamai įšilęs.
- Automobilis nėra ant statau šlaito (išskyrus modelius su mechanine pavarų dėže).
- Vairas stipriai nepasuktas.
- Automobilis nėra dideliame aukštyje.
- Priekinio stiklo šildytuvas išjungtas.
- Nepasirinktas rankinis pavarų perjungimo režimas (išskyrus modelius su mechanine pavarų dėže).
- Kai praėjo pakankamai laiko nuo R (atbulinės eigos) pavaros išjungimo.

Variklis užsives automatiškai be vairuotojo įsikišimo šiomis sąlygomis:

- Žemas stabdžių vakuuminis slėgis.
 - Viršyta maksimali variklio išjungimo trukmė.
 - Įjungta oro kondicionavimo sistema ir nustatytas didžiausias ventiliatoriaus greitis.
 - Gali aprasoti langai ir įjungta oro kondicionavimo sistema.
 - Akumulatorius veikimo sąlygos nėra optimalios.
 - Klimato kontrolės sistema netinkamai vėsina ar šildo.
 - Kai varikliui automatiškai išsijungus paspaudžiamas ISG OFF mygtukas (išskyrus modelius su mechanine pavarų dėže).
 - Automobilis pajudėjo iš vietos po sustojimo.
 - Vienu metu paspaudžiami akceleratoriaus ir stabdžių pedalai (išskyrus modelius su mechanine pavarų dėže)
 - Atsegamas vairuotojo saugos diržas ar praveriamos vairuotojo durys (išskyrus modelius su mechanine pavarų dėže).
- Žalias AUTO STOP indikatorius ((A)) prietaisų skydelyje mirksės 5 sekundes.

PASTABA

Jeigu ISG veikimo sąlygos netinkamos, ISG sistema išsijungia.

ISG rodymas

Apie ISG sistemos veikimą įspėja užsidedusi lemputė prietaisų skydelyje. Jei-gu jūsų automobilyje įrengtas kontrolinis prietaisų skydelis, skydelio ekrane atsiranda įspėjimas.



Užsidedus ISG OFF mygtuko indikatoriumi, variklį gali tekti užvesti rankiniu būdu, o jei-gu jūsų automobilyje įrengtas kontrolinis prietaisų skydelis, jo ekrane nuolat rodomas įspėjamas pranešimas.

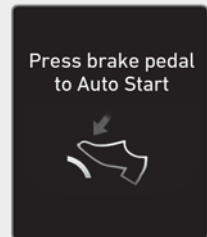
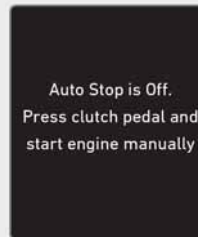

©BC3070110TU/©BC3070111TU

Sistamai automatiškai išjungus variklį, jo negalėsite užvesti rankiniame režime perjungę pavarą iš N (neutralios) padėties į D (važiavimo) arba R (atbulinės eigos) padėtį, jei nenuspausite stabdžių pedalo. Tokiu atveju variklis pakartotinai užsives paspaudus stabdžių pedalą.

Įprastame automobilyje su mechanine pavarų dėže (ne MHEV ir be vėlyvo pakartotinio užvedimo funkcijos) variklis užsives tik įjungus neutralią pavarą. Jei įjungsite pavarą iki galo nenuspaudę sankabos pedalo, suskambės garsinis signalas ir skydelio ekrane atsiras įspėjimas. Variklį pakartotinai reikia užvesti įjungus neutralią pavarą.

Netyčia išsijungus varikliui ar automobiliui judant, kai pavara įjungta ir sankabos pedalas nenuspaustas, prietaisų skydelio ekrane atsiranda toliau pavaizduotas įspėjamasis pranešimas. Tokiu atveju variklis automatiškai užsives vairuotojui iki galo nuspaudus sankabos pedalą. (Tik ISG sistemoje su vėlyvo pakartotinio užvedimo funkcija, išskyrus MHEV)

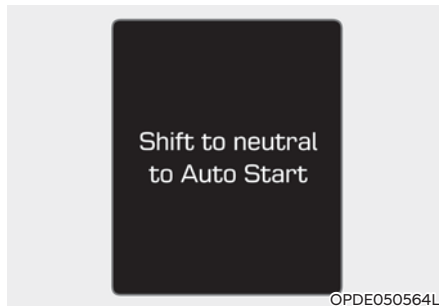

OPDE050564L

ISG sistemos sutrikimas

Sistema gali neveikti, kai:



ISG jutikliuose ar sistemoje atsiranda klaida.

Geltonas AUTO STOP indikatorius ((A)) prietaisų skydelyje blykčioja 5 sekundes, o po to nuolat dega, taip pat užsidega ir dega ISG OFF indikatorius.

PASTABA

- Jei ISG OFF mygtuko degantis indikatorius neužgęsta dar kartą paspaudus šį mygtuką, arba jeigu ISG sistema nuolat tinkamai neveikia, kuo skubiau kreipkitės į automobilių remonto dirbtuves, kad patikrintų automobilį. Mes rekomenduojame kreiptis į įgaliotąjį HYUNDAI atstovą.
- Užsidegęs ISG OFF mygtuko indikatorius gali užgesti, jeigu automobilis iki dviejų valandų važiuoja maždaug 80 km/val. greičiu, o ventiliatoriaus pūtimo greičio rankenėlė nustatoma į žemesnę nei 2 padėtį. Jei ISG OFF mygtukas vis tiek šviečia, kuo skubiau kreipkitės į automobilių remonto dirbtuves, kad patikrintų automobilį. Mes rekomenduojame kreiptis į įgaliotąjį HYUNDAI atstovą.

PASTABA

Jei norite naudotis ISG funkcija, akumulatoriaus jutikliui sukalibruoti reikės maždaug 4 valandų, kai uždegimas išjungtas, o po to reikia 2 ar 3 kartus užvesti ir vėl išjungti variklį.



ĮSPĖJIMAS

Jei variklį išjungė ISG STOP sistema, jį galima vėl užvesti be vairuotojo įsikišimo. Prieš išlipdami iš automobilio ar ką nors darydami variklio skyriuje, išjunkite variklį pasukdami uždegimo jungiklį į LOCK/OFF padėtį arba ištraukite užvedimo raktą.

START STOP COASTING (SSC) SISTEMA (48V MHEV)

„Start Stop Coasting“ sistema padeda sumažinti degalų sąnaudas, kai automobilis riedant automatiškai išjungia jo variklį. Variklis išjungiamas tuo atveju, jei automobilio greičiui palaikyti nereikia spausti akceleratoriaus pedalo.

SSC veikimo sąlygos

„Start Stop Coasting“ sistema veikia šiomis sąlygomis:

- Pasirinktas ECO važiavimo režimas.
- Automobilis išlaiko tam tikrą greitį.
- Nespaudžiamas stabdžių arba akceleratoriaus pedalas.

Kai veikia „Start Stop Coasting“ sistema, prietaisų skydelio ekrane atsiranda pranešimas „Coasting!“ (riedėjimas).

Variklio užvedimo iš naujo sąlygos

- Variklis iš naujo užsives rankiniu būdu:
 - Paspaudus akceleratoriaus pedalą;
 - Paspaudus stabdžių pedalą;
 - Perjungus pavarą.
- Variklis iš naujo užsives automatiniu būdu:
 - Pasukus vairą daugiau nei 30–45 laipsnių kampu;
 - Kai kelio nuolydis yra iki 4 procentų;
 - Kai žema aukštos įtampos akumuliatoriaus ar 12 voltų akumuliatoriaus įkrova.

PASTABA

- „Start Stop Coasting“ sistema veikia tik pasirinkus ECO važiavimo režimą.
- SSC sistema gali išsijungti, priklausomai nuo temperatūros automobilio viduje ar išorėje.
- SSC sistema gali išsijungti, priklausomai nuo klimato kontrolės sistemos veikimo sąlygų (atšildymo, ventiliatoriaus greičio ir pan.).
- Nebandykite perjungti pavarų nenuspaudę sankabos pedalo, kai įsijungia SSC sistema. Galite sugadinti pavarų dėžę. Iki galo nuspaudę sankabą, iki galo įjunkite pavarą (modeliuose su išmaniaja mechanine pavarų dėže)

INTEGRUOTA VAŽIAVIMO REŽIMO VALDYMO SISTEMA



Važiavimo režimą galima pasirinkti pagal vairuotojo pageidavimus arba kelio sąlygas.

Pakartotinai užvedus variklį, sistema atkuria NORMAL režimą.

Pakartotinai užvedus variklį, sistema nustato numatytąjį ECO režimą (48 V MHEV).

i Informacija

Jeigu yra prietaisų skydelio gedimas, vairavimo režimas bus SPORT, ir jo nebus galima pakeisti į sportinį režimą.

Kiekvieną kartą paspaudus DRIVE MODE (važiavimo režimo) mygtuką, režimai keičiasi šia tvarka:

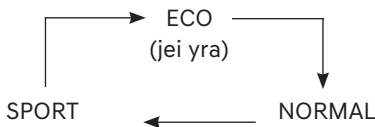

Pasirinkus NORMAL režimą, prietaisų skydelio ekrane jis nerodomas.

ECO režimas: taupymo režime taupomi degalai ir tausojama aplinka.

NORMAL režimas: komforto režime važiuojama minkštai ir patogiai.

SPORT režimas: sportiniame režime automobilis važiuoja sportiškai ir kietai.

PASTABA

„Start Stop Coasting“ (SSC) sistema įsijungia tik pasirinkus ECO važiavimo režimą (48 V MHEV).

Pakartotinai užvedus variklį, nustatomas NORMAL arba ECO režimas.

- Jei nustatytas NORMAL/SPORT režimas, iš naujo užvedus variklį veiks NORMAL režimas.
- Jei nustatytas ECO režimas, iš naujo užvedus variklį veiks ECO režimas. Užvedimo jungiklį nustačius į ON padėtį, sistema nustato numatytąjį ECO režimą (48 V MHEV).

ECO režimas (jei yra)



Pasirinkus ECO (taupymo) važiavimo režimą, variklio ir pavarų dėžės darbas suderinamas taip, kad būtų naudojama kuo mažiau degalų.

- Kai ECO režimas pasirenkamas paspaudus DRIVE MODE mygtuką, užsidega ECO indikatorius.
- Jeigu prieš išjungiant variklį buvo nustatytas ECO režimas, iš naujo užvedus variklį režimas pasikeičia į NORMAL. (Naudojant 48 MHEV, persijungia į ECO režimą.)
- Jeigu automobilyje sumontuota išmanioji mechaninė pavarų dėžė, iš naujo užvedus variklį visada nustatomas ECO režimas.



Informacija

Taupus degalų naudojimas priklauso nuo vairuotojo įpročių ir kelio sąlygų.

Kai įjungtas ECO režimas:

- Automobilio greitėjimas gali būti lėtesnis, kadangi akceleratoriaus pedalas spaudžiamas vidutine jėga.
- Gali blogiau dirbti oro kondicionierius.
- Gali pasikeisti automatinės pavarų dėžės pavarų perjungimas.
- Variklis gali dirbti garsiau.

Šios sąlygos yra normalios, kadangi ECO režimas yra skirtas degalams taupyti.

ECO režimo veikimo apribojimai:

Toliau nurodytomis sąlygomis veikiant ECO režimui, sistema veiks nepilnai, net jei ECO indikatorius nerodys jokių pakitimų:

- Važiuojant automobiliu, kuriame sumontuota pavarų dėžė su dviguba sankaba ar išmanioji mechaninė pavarų dėžė, ir perjungiant pavaras sportiniame režime, sistemos darbas bus apribotas, priklausomai nuo įjungtos pavaros.

PASTABA

„Start Stop Coasting“ (SSC) sistema įsijungia tik pasirinkus ECO važiavimo režimą (48 V MHEV).

SPORT režimas

SPORT

SPORT režime valdoma važiavimo dinamika, automatiškai pritaikant vairo pasukimo jėgą, variklio ir pavarų dėžės darbą prie vairuotojo vairavimo stiliaus.

- Kai sportinis režimas pasirenkamas paspaudus DRIVE MODE mygtuką, užsidega SPORT indikatorius.
- Iš naujo užvedus variklį, važiavimo režimas grįš į NORMAL režimą. (MHEV atveju jis bus nustatytas į ECO režimą.) Jei pageidaujate važiuoti SPORTINIU režimu, vėl pasirinkite SPORTINĮ režimą.
- Jeigu automobilyje sumontuota išmanioji mechaninė pavarų dėžė, iš naujo užvedus variklį visada nustatomas ECO režimas.
- Užvedimo jungiklį nustačius į ON padėtį, sistema nustato numatytąjį ECO režimą (48 V MHEV).
- Kai įjungtas SPORT režimas:
 - Kurį laiką palaikomi aukštesni variklio sūkliai netgi atleidus akceleratoriaus pedalą.
 - Greitėjant pavarų perjungimas uždeliamas.



Informacija

Važiuojant SPORT režimu, automobilis gali naudoti daugiau degalų.

AKTYVUSIS ORO KREIPTUVAS (JEI YRA)



Aktyviojo oro kreiptuvo sistema valdo oro kreiptuvą po priekiniu buferiu, kad automobilio dalys atvėstų ir būtų sunaudojama mažiau degalų.

i Informacija

Aktyvioji oro kreiptuvo sistema gali būti aktyvinta, kad ir kokia būtų automobilio būklė. (Stovėjimas, važiavimas ir t. t.)

Gedimas



Aktyvioji oro kreiptuvo sistema gali neveikti įprastai, jei oro kreiptuvas yra laikinai atidaromas dėl pašalinių medžiagų arba jei ant valdiklio pateko nešvaraus sniego ar lietaus ir t. t. Kai ekrane pasirodo „Patikrinkite aktyviojo oro kreiptuvo sistemą“, sustabdykite automobilį saugioje vietoje ir patikrinkite oro kreiptuvo būklę.

Paleiskite automobilį atlikę reikiamus darbus, pvz., pašalinę pašalines medžiagas, ir palaukite 10 minučių. Jei iššokantysis pranešimas nepradingsta, rekomenduojame kreiptis į įgaliojimą HYUNDAI atstovą.

! PERSPĖJIMAS

- Jei oro kreiptuvai nėra toje pačioje padėtyje, nepaisant, ar pasirodo iššokantysis langas, sustabdykite automobilį ir palaukite 10 minučių, tada paleiskite automobilį ir apžiūrėkite oro kreiptuvą.
- Aktyviąją oro kreiptuvo sistemą įjungia variklis. Netrikdykite aktyvinimui ir nenaudokite per didelės jėgos. Gali sugesti.

YPATINGOS VAIRAVIMO SĄLYGOS

Pavojingos vairavimo sąlygos

Jeigu atsiduriate sudėtingose vairavimo situacijose, pavyzdžiui, važiuojate per vandenį, sniegą, ledą, purvą, smėlį, vadovaukitės šiais patarimais:

- Važiukite atsargiai, išlaikydami didesnį stabdymo atstumą.
- Staigiai nestabdykite ir nesukinėkite vairo.
- Jeigu automobilis įstringa sniege, purve arba smėlyje, įjunkite antrą pavarą. Akceleratorių spauskite iš lėto, kad ratai nesisuktų vietoje.
- Įstrigę ant ledo, sniege ar purve, panaudokite smėlį, druską, grandines ar kitas medžiagas, kad varantieji ratai turėtų geresnį sukibimą.



ĮSPĖJIMAS

Automatinės pavarų dėžės perjungimas į žemesnes pavaras važiuojant slidžiu keliu gali sukelti avariją. Staigiai sumažėjus greičiui ratai gali imti slysti. Atsargiai perjunginėkite į žemesnes pavaras slidžiam kelyje.

Automobilio siūbavimas

Jei reikia įsiūbuoti sniege, smėlyje ar purve įstrigusį automobilį, pirmiausia pasukite vairą į kairę ir į dešinę, kad priekiniai ratai būtų laisvesni. Tuomet pavaras junginėkite į priekį ir atgal: tarp 1-os ir R (atbulinės eigos, mechaninė pavarų dėžė) ar R (atbulinės eigos) ir važavimo į priekį (automatinė pavarų dėžė/pavarų dėžė su dviguba sankaba).

Stenkitės neprasukti ratų ir nedidinkite variklio sūkių.

Kad be reikalo nesidėvėtų pavarų dėžė, prieš perjungdami pavaras palaukite, kol ratai nustos suktis. Atleiskite akceleratoriaus pedalą pavaros perjungimo metu, ir, įjungę pavarą, lengvai jį paspauskite. Iš lėto sukant ratus į priekį ir atgal, automobilis įsiūbuojamas, ir tokiu būdu galima pabandyti išlaisvinti automobilį.



ĮSPĖJIMAS

Automobiliui įstrigus, kai bandant išvažiuoti ratai ilgą laiką prasisuka, padangų temperatūra gali labai greitai pakilti. Pažeidus tokią padangą ji gali sprogti. Tokia situacija yra pavojinga – sprogdama padanga gali sužaloti jus ar kitus žmones. Nebandykite įsiūbuoti automobilio, jei netoli jo yra žmonės ar kliūtys.

Jums bandant išlaisvinti automobilį, jo variklis gali greitai perkaisti ir sukelti gaisrą variklio skyriuje ar padaryti kitą žalą. Venkite ilgai prasukinėti ratus, kad nei padangos, nei variklis neperkaistų. **NELEISKITE**, kad automobilio ratai sukėtųsi didesniu nei 56 km/val. (35 mylių/val.) greičiu.



Informacija

Jei bandote įsiūbuoti automobilį, ESC sistema turi būti išjungta.

PASTABA

Jei po kelių siūbavimo bandymų nepavyko išvažiuoti, automobilį reikia ištraukti kitu automobiliu, kad neperkaistų variklis, nesugestų pavarų dėžė ar nesugadintumėte padangų. Žr. 8 dalies skyrių „Vilkimas“.

Sklandus posūkis

Nestabdykite ir neperjunginėkite pavarų posūkyje, ypač jei kelio danga šlapia. Geriausias būdas įveikti posūkį – palengva didinant greitį.

Vairavimas naktį

Vairuoti naktį yra pavojingiau, nei dieną. Čia pateikiame kai kuriuos patarimus:

- Naktį matomumas daug prastesnis, ypač ten, kur nėra gatvių apšvietimo, todėl sumažinkite greitį ir laikykitės didesnio atstumo iki kitų automobilių.
- Susireguliuokite veidrodėlius, kad kuo mažiau akintų paskui važiuojančių automobilių priekiniai žibintai.
- Priekiniai žibintai turi būti švarūs ir tinkamai sureguliuoti. Purvini arba neteisingai sureguliuoti žibintai pablogina matomumą naktį.
- Stenkitės nežiūrėti į priešais atvažiuojančių automobilių žibintų šviesą. Ji gali jus laikinai apakinti, ir prireiks kelių sekundžių, kol jūsų akys vėl pripras prie tamsos.

Vairavimas lyjant

Vairavimas gali tapti pavojingu lyjant ir važiuojant šlapiais keliais. Vadovaukitės šiais vairavimo lyjant ar šlapia kelio danga patarimais:

- Sumažinkite greitį ir laikykitės didesnio atstumo iki priešais jus važiuojančių automobilių. Stipri liūtis sumažina matomumą ir prailgina stabdymo kelią.
- Išjunkite greičio palaikymo sistemą (jei yra).
- Pakeiskite valytuvų šluoteles, jei jiems dirbant ant lango lieka dryžiai ar nenuvalyti plotai.
- Padangų protektorius turi būti nenudilęs. Jei jūsų automobilio padangos nudilusios, staigiai stabdant automobilis gali slysti ir sukelti avariją. **Daugiau apie tai skaitykite 9 dalies skyriuje „Padangų keitimas“.**
- Įjunkite priekinių žibintų šviesas, kad kiti geriau matytų jūsų automobilį.
- Greitai važiuojant per dideles balas gali sušlapti jūsų automobilio stabdžiai. Jeigu reikia važiuoti per balas, važiuokite lėčiau.
- Jeigu manote, kad stabdžiai sudrėko, važiuodami spauskite juos atsargiai, kol pradės stabdyti normaliai.

Akvaplanavimas

Jei kelias pakankamai šlapias, o jūs važiuojate pakankamai greitai, jūsų automobilis gali prarasti sukibimą su kelio danga ir faktiškai važiuoti vandeniui. Geriausias patarimas važiuojant šlapiu keliu – SUMAŽINTI GREITĮ.

Akvaplanavimo pavojus padidėja, sumažėjus padangos protektoriaus gyliui, žr. „Padangų keitimas“ 9 dalyje.

Važiavimas užtvindyta vietoje

Venkite važiuoti užtvindyta vietoje, jei nesate įsitikinę, jog vandens lygis nepasieks jūsų automobilio rato stebulės apačios. Per vandenį važiuokite lėtai. Laikykites saugaus stabdymo atstumo, nes sudrėkę stabdžiai gali tinkamai neveikti.

Pervaziavę vandenį, išdžiovinkite stabdžius – lėtai važiuodami, kelis kartus juos nuspauskite.

Vairavimas greitekelyje

Padangos

Pripūskite padangas iki nurodyto slėgio. Nepakankamai pripūstos padangos gali perkaisti ir būti pažeistos.

Nedėkite sudilusių arba pažeistų padangų, nes bus blogesnis ratų sukibimas ir blogas stabdymas.

i Informacija

Nepūskite padangų iki didesnio nei nurodytas slėgio.

Degalai, variklio aušinimo skystis ir variklio alyva

Greitekelyje važiuojant dideliu greičiu išauga degalų sąnaudos ir toks važiavimas yra mažiau efektyvus, lyginant su važiavimu mažesniu greičiu. Važiuodami greitekeliu palaukite mažesnį greitį, kad taupytumėte degalus.

Prieš važiuodami pasitikrinkite variklio aušinimo skystį ir alyvos lygį.

Pavaros dirželis

Dėl laisvo ar sutrūkusio pavaros dirželio variklis gali perkaisti.

Apsivertimo rizikos mažinimas (jei sistema įrengta)

Jūsų daugiafunkcis keleivinis automobilis apibrėžiamas kaip sportinis visureigis (SUV) arba padidinto pravažumo transporto priemonė (CUV).

Šie automobiliai turi didesnę prošvaisą ir yra siauresnių vėžių, todėl gali važiuoti įvairiose bekelės aplinkose. Specifinės konstrukcijos charakteristikos suteikia jiems aukštesnį svorio centrą nei įprastiems automobiliams, todėl jie yra labiau linkę apsiversti, jei staigiai sukate. Visureigiai automobiliai pasižymi gerokai aukštesniu apsvertimo rodikliu nei kitų tipų automobiliai.

Dėl šio pavojaus vairuotojui ir keleiviams primygtinai rekomenduojama užsisegti saugos diržus.

Jei per avariją apsiverčiama, pavojus žūti neprisisegusiam asmeniui yra akivaizdžiai didesnis nei tam, kuris prisisegė. Vairuotojas gali imtis priemonių, leidžiančių sumažinti apsvertimo pavojų.

Jei išvis įmanoma, venkite staigių posūkių arba staigių manevrų, nedėkite ant automobilio stogo sunkaus krovinio ir jokia būdu nekeiskite automobilio konstrukcijos.



ĮSPĖJIMAS

Visureigiai automobiliai pasižymi gerokai aukštesniu apsvertimo rodikliu nei kitų tipų automobiliai. Kad neapsivers-tumėte ir neprarastumėte kontrolės:

- Posūkiuose važiuokite lėčiau nei keleiviniu automobiliu.
- Venkite staigių posūkių ir manevrų.
- Nekeiskite automobilio konstrukcijos taip, kad pakiltų svorio centras.
- Padangos turi būti tinkamai pripūstos.
- Nevežkite sunkių krovinių ant stogo.



ĮSPĖJIMAS

Jei per avariją apsiverčiama, pavojus žūti neprisisegusiam asmeniui yra akivaizdžiai didesnis nei tam, kuris prisisegė. Įsitikinkite, kad visi keleiviai segi saugos diržais.

VAIRAVIMAS ŽIEMĄ

Žiemos oro sąlygomis padangos greičiau dyla ir kyla kitų problemų. Kad važinėjant žiemą kiltų kuo mažiau problemų, vadovaukitės šiais patarimais:

Sniegas ir ledas

Privalote laikytis saugaus atstumo iki priekyje važiuojančių automobilių.

Stabdykite atsargiai. Pavojų gali kelti ir netinkami vairavimo įpročiai: didelis greitis, spartus greitėjimas, staigus stabdymas, didelis greitis posūkiuose. Stabdydami kuo daugiau stabdykite varikliu. Staigiai stabdomas snieguotame ar apledėjusiame kelyje automobilis gali pradėti slysti.

Važiuojant per gilų sniegą, būtina naudoti sniego padangas arba užsidėti ant ratų grandines.

Automobilyje turėkite avarines priemones. Patartina automobilyje turėti padangų grandines, lanksčią vilktį, prožektorių, avarinę lempą, smėlio, kastuvą, užvedimo laidus, sniego gremžtuvėlį, pirštines, patiesalą, kombinezoną, antklodę ir kt.

Žieminės padangos



ĮSPĖJIMAS

Žieminės padangos turi būti tokio paties dydžio ir tipo, kaip ir standartinės automobilio padangos. Priešingu atveju negalėsite saugiai valdyti automobilio.

Jei keičiate savo automobilio padangas į žieminės padangas, tai turi būti radialinės tokio paties dydžio padangos, kaip ir originalios. Žieminės padangas būtina uždėti ant visų keturių automobilio ratų, kad galėtumėte gerai valdyti automobilį visokiomis oro sąlygomis. Žiemiųjų padangų sukibimas su sausa kelio danga gali būti mažesnis nei originalių automobilio padangų. Patikrinkite, kokį didžiausią greitį rekomenduoja padangų gamintojas.



Informacija

Jei ketinate montuoti dygliuotas padangas, pirmiausia išsiaiškinkite, ar vietos įstatymai ir taisyklės nedraudžia jų naudoti.

Ratų grandinės



©BC3063010L

Kadangi radialinių padangų šonai yra plonesni, kai kurių rūšių ratų grandinės padangas gali pažeisti; Todėl geriau rinkitės žieminės padangas, nei ratų grandines. Nemontuokite padangų grandinių ant transporto priemonių su aliuminiais ratais; jei yra galimybė, naudokite vielos tipo grandinę. Jei reikia naudoti ratų grandines, naudokite originalias HYUNDAI dalis arba lygiavertę, nurodytą jūsų transporto ir ratų grandines uždėkite pagal pateiktas instrukcijas. Jei automobilis bus pažeistas dėl netinkamų ratų grandinių naudojimo, gamintojo garantijos negalioja.

PASTABA

Nedėkite ratų grandinių ant 215/45R17 arba 205/55R17 dydžio padangų, nes galite sugadinti automobilį (ratus, pakabą ir kėbulą).

ĮSPĖJIMAS

Su grandinėmis automobilį sunkiau valdyti:

- Neviršykite 30 km/val. (20 mylių/val.) greičio arba grandinių gamintojo rekomenduojamo greičio, jei jis mažesnis.
- Važiukite atsargiai aplenkdami gūbrius, duobes, staigius posūkius bei kitokias pavojingas kelio vietas, per kurias važiuojant automobilį gali kratyti.
- Venkite staigių posūkių ir stabdykite neblokuodami ratų.

Informacija

- Ratų grandines montuokite ant priekinių ratų. Verta prisiminti, jog grandinės ant automobilio rato padidins sukibimą su kelio danga, tačiau neapsaugos nuo šoninio slydimo.
- Jei ketinate montuoti dygliuotas padangas, pirmiausia išsiaiškinkite, ar vietos įstatymai ir taisyklės nedraudžia jų naudoti.

Grandinių uždėjimas

Dėdami ratų grandines, vadovaukitės gamintojo nurodymais. Grandines kiek įmanoma įtempkite. Su uždėtomis grandinėmis važiuokite lėtai (iki 30 km/val. / 20 mylių/val.). Jei važiuodami girdite, kad grandinės liečia kėbulą ar važiuoklę, sustokite ir įtempkite jas. Jei grandinės vis tiek liečia kėbulą, sumažinkite greitį tiek, kad triukšmas liautųsi. Išvažiavę į nuvalytą kelią, ratų grandines nuimkite.

Montuodami ratų grandines, pastatykite automobilį atokiaje ir lygioje vietoje. Įjunkite automobilio avarinius žibintus ir pastatykite įspėjamąjį trikampį ženklą už automobilio. Prieš pradėdami darbą įjunkite pavarą į P (stovėjimo) padėtį, įjunkite stovėjimo stabdį ir išjunkite variklį.

PASTABA

Naudojant ratų grandines:

- Netinkamo dydžio ar blogai uždėtos grandinės gali sugadinti automobilio stabdžių sistemą, pakabą, kėbulą ir ratus.
- Naudokite SAE „S“ klasės ar vielines (wire type) grandines.
- Jei išgirsite triukšmą, kurį kelia į kėbulą besitrinančios grandinės, dar kartą jas įtempkite.
- Norint nepažeisti kėbulo, grandines reikia įtempti nuvažiavus 0,5–1,0 km (0,3–0,6 mylios).
- Ratų grandinių negalima dėti ant aliuminio ratlankių. Jei tai neišvengiama, naudokite vielinio tipo (wire type) grandines.
- Naudokite iki 12 mm (0,47 colio) pločio vielines grandines, kad nesugadintumėte grandinės jungties.

Atsargumo priemonės žiemą

Naudokite kokybišką etileno glikolio aušinimo skystį

Jūsų automobilio aušinimo sistema yra užpildyta aukštos kokybės etileno glikolio pagrindu pagamintu aušinimo skysčiu. Tai vienintelis aušinimo skystis, padedantis išvengti korozijos aušinimo sistemoje, tepantis vandens siurbį ir neleidžiantis užšalti aušinimo sistemai. Keiskite ar papildykite aušinimo skystį pagal 9 dalyje pateiktą techninės priežiūros grafiką. Prieš žiemą patikrinkite aušinimo skystį automobilyje, ar jo užšalimo savybės atitiks numatomą žiemos temperatūrą.

Patikrinkite akumuliatorių ir elektros laidus

Žema temperatūra žiemą turi įtakos akumulatoriaus veikimo efektyvumui. **Patikrinkite akumuliatorių ir laidus, kaip aprašyta 9 dalyje.** Akumulatoriaus įkrovos lygį galite patikrinti HYUNDAI atstovybėje arba remonto dirbtuvėse.

Jeigu reikia, pakeiskite variklio alyvą į žiemos sezonui skirtą alyvą

Kai kuriuose regionuose žiemą rekomenduojama naudoti žemesnės klampos „žieminę“ alyvą. Daugiau apie tai skaitykite 2 dalyje. Jei nesate tikri, kokią žieminę alyvą naudoti, rekomenduojama pasitarti su įgaliotuoju HYUNDAI atstovu.

Patikrinkite uždegimo sistemą ir uždegimo žvakes

Patikrinkite uždegimo žvakes, kaip aprašyta 9 dalyje. Jei reikia, pakeiskite jas. Taip pat patikrinkite, ar uždegimo laidai ir kitos dalys nesutrūkinėję, nesudilę, nepažeisti.

Užraktų apsauga nuo užšalimo

Kad užraktai neužšaltų, į raktų angas įpurškite tinkamo atitirpinimo skysčio arba glicerino. Jeigu raktų anga padengta ledu, užpurškite tinkamo atitirpinimo skysčio, kad nutirptų ledas. Jeigu spyna užšąla viduje, pabandykite ją atšildyti su pašildytu raktu. Elkitės su įkaitusiu raktu atsargiai, kad nesusižalotumėte.

Naudokite tinkamą neužšalantį langų apšildymo skystį

Kad langų apšildikliai neužšaltų, į bakelį pilkite tik tinkamą neužšalantį apšildymo skystį, kaip nurodyta ant apšildiklio bakelio. Neužšalantis apšildymo skystis galite įsigyti HYUNDAI atstovybėje arba automobilių detalių parduotuvėje. Nepilkite į apšildiklio bakelį variklio aušinimo skysčio ar kitokio antifrizo, kad nepažeistumėte automobilio dažų.

Nepalikite šaltyje įjungto stovėjimo stabdžio

Šaltyje įjungtas stovėjimo stabdys gali užšalti.

Taip gali atsitikti, kai aplink galinių ratų stabdžius susikaupia daug sniego ar ledo arba stabdžiai yra šlapi. Jeigu kyla pavojus, kad automobilio stovėjimo stabdys gali užšalti, pavarų perjungimo svirtį laikinai įjunkite į neutralią padėtį (automatinė pavarų dėžė/pavarų dėžė su dviguba sankaba) arba į 1-ą ar atbulinės eigos padėtį (mechaninė pavarų dėžė). Taip pat iš anksto užblokuokite galinius ratus, kad automobilis neriedėtų. Po to atleiskite stovėjimo stabdį.

Neleiskite kauptis snigui ir ledui automobilio apačioje

Kartais sniegas ir ledas gali susikaupiti automobilio apačioje, posparniuose ir kliudyti vairuoti. Jeigu važinėjate atšiauriosiomis žiemos sąlygomis, reguliariai patikrinkite automobilio dugną, ar neužšalę judantys priekinių ratų ir vairavimo sistemos elementai.

Automobilyje turėkite avarines priemones

Važiuodami automobilyje turėkite oro sąlygas atitinkančias avarines priemones. Patartina automobilyje turėti padangų grandines, lanksčią vilktį, prožektorius, avarinę lempą, smėlio, kastuvą, užvedimo laidus, sniego gremžtuvėlį, pirštines, patiesalą, kombinezoną, antklodę ir kt.

Variklio skyriuje nelaikykite jokių daiktų ar medžiagų

Nuo variklio skyriuje esančių daiktų ar medžiagų variklis gali neužsivesti arba užsidegti, jei tie daiktai trukdo aušinti variklį. Tokia žala nebus atlyginta pagal gamintojo garantiją.

Važiavimas transporto priemone, kai susidaro vandens garai ir jie kaupiasi išmetamųjų dujų vamzdžiuose

Žiemą sustabdžius transporto priemonę ilgesnį laiko tarpą, kai variklis veikia, gali susidaryti vandens garų ir susikaupiti išmetamųjų dujų vamzdžiuose. Vanduo išmetamųjų dujų vamzdžiuose gali sukelti triukšmą ir t. t., bet jie išsausėja važiuojant vidutiniu arba dideliu greičiu.

PRIEKABOS VILKIMAS (JEI YRA)

Jeigu savo automobiliu ruošiatės vilkti priekabą ar namelį, susipažinkite su vietos įstatymais, reglamentuojančiais priekabų bei namelių vilkimą. Valstybių įstatymai, reglamentuojantys priekabų, automobilių ar kitokių įrenginių vilkimą, gali skirtis. Rekomenduojame prieš tempiant kreiptis į įgaliojimą HYUNDAI atstovą, kad pateiktų daugiau informacijos.

Nepamirškite, kad velkant priekabą ar namelį, vairuoti reikia kitaip. Velkant priekabą ar namelį, pasikeičia automobilio valdymas, dėvėjimasis ir degalų sunaudojimas. Priekabą ar namelį galėsite sėkmingai vilkti, turėdami atitinkamą įrangą ir teisingai ją naudodami. Jei automobilis bus pažeistas dėl netinkamo priekabos vilkimo, gamintojo garantijos negalios.

Šiame skyriuje pateikiame keletą svarbių laiko išbandytų patarimų ir saugos taisyklių. Jos svarbios jūsų ir keleivių saugumui. Atidžiai perskaitykite šį skyrių, jei ruošiatės vilkti priekabą ar namelį.



ĮSPĖJIMAS

Imkitės tokių atsargumo priemonių:

- Jei neturite reikiamos įrangos ir (ar) netinkamai vairuojate, galite nesuvaldyti priekabą velkančio automobilio. Pavyzdžiui, jei priekaba per sunki, gali sumažėti stabdymo efektyvumas. Jūs ir jūsų keleiviai galite sunkiai ar net mirtinai susižaloti. Vilkite priekabą tik tuomet, jei įvykdysite visus šioje dalyje aprašytus reikalavimus.
- Prieš vilkdami priekabą, patikrinkite bendrą priekabos masę, bendrą automobilio su priekaba masę, bendrą automobilio masę, bendrą ašies apkrovą ir priekabos grąžulo apkrovą, ar jie atitinka nurodytas svorio ribas.

i Informacija

- Nesumontuokite jokios įrangos automobilyje, kuri uždengia registracijos numerius ir kurios negalima lengvai pašalinti arba patraukti.
- Kai priekaba nenaudojama, atkabinkite ją nuo automobilio, kad registracijos numeris būtų matomas.

i Informacija

- Techniškai leistiną didžiausią užpakalinės ašies (-ių) apkrovą galima viršyti ne daugiau 15%, o techniškai leistiną didžiausią pakrauto automobilio masę – 10% arba 100 kg (220 svarų), priklausomai nuo to, kuris dydis yra mažesnis. Važiuodami su didžiausia apkrova M1 kategorijos automobiliu, neviršykite 100 km/val. (62 mylių/val.) greičio, o N1 kategorijos automobiliu – 80 km/val. (49,7 mylių/val.) greičio.
- Kai M1 kategorijos automobilis velka priekabą ar namelį, papildoma priekabos prijungimo įtaiso apkrova gali viršyti didžiausią leistiną padangų apkrovą ne daugiau kaip 15 %. Tokiu atveju neviršykite 100 km/val. (62 mylių/val.) greičio, o oro slėgį padangose padidinkite bent 0,2 baro.

* M1: lengvasis automobilis (iki 9 sėdimų vietų)

* N1: komercinis automobilis (iki 3,5 tonos)

Jei ketinate vilkti priekabą

Atkreipkite dėmesį į šiuos svarbius dalykus:

- Įsigykite siūbavimo valdymo priemonę. Apie siūbavimo valdymą teiraukitės priekabos prikabinimo įtaiso pardavėjo.
- Nevilkite priekabos, kol automobilis nenuvažiavo pirmųjų 2000 km (1200 mylių), nes variklis turi gerai įsivažinėti. Jei nesilaikysite šio patarimo, galite sugadinti variklį arba pavarų dėžę.
- Jei ketinate vilkti priekabą, rekomenduojama pasitarti su įgaliotuoju HYUNDAI atstovu, gausite daugiau informacijos apie papildomus reikalavimus, tokius kaip vilkimo komplektas ir kt.
- Visuomet važiuokite vidutiniu greičiu (iki 100 km/val. / 60 mylių/val.) arba atsižvelgdami į greičio apribojimus.
- Ilgoje įkalnėje neviršykite 70 km/val. (45 mylių/val.) greičio arba nurodytos vilkimo greičio ribos, jei ji mažesnė.
- Tiksliai laikykitės kituose puslapiuose nurodytų svorio ir apkrovos apribojimų.

Priekabos svoris

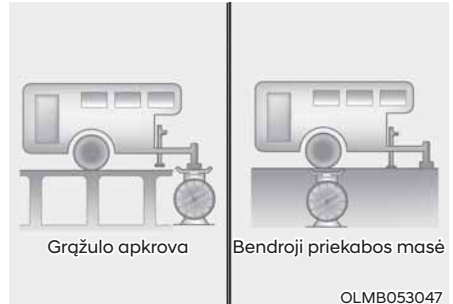

Kokia didžiausia saugi priekabos masė? Ji niekada neturi viršyti didžiausios leistinos priekabos su stabdžiais masės. Net ir tokia masė gali būti per didelė. Viskas priklauso nuo to, kaip naudosite savo priekabą. Reikia įvertinti greitį, aukštį, šlaitų nuolydį, oro temperatūrą ir priekabos vilkimo dažnumą. Priekabos svoris taip pat gali priklausyti nuo jūsų automobilio esančios specialios įrangos.

Grąžulo apkrova

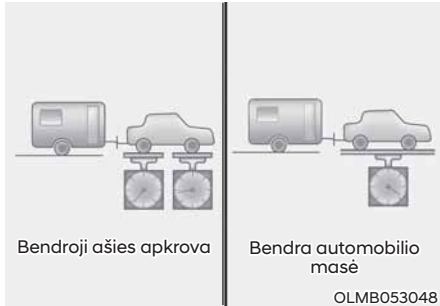

Kiekvienos priekabos grąžulo svoris yra svarbus, nes jis prisideda prie bendros jūsų automobilio masės (GVW). Priekabos grąžulas turi sverti iki 10% bendro pakrautos priekabos svorio ir neviršyti didžiausios priekabos grąžulo apkrovos ribų.

Pakrovę priekabą, ją ir grąžulą pasverkite atskirai, ir patikrinkite, ar svoriai atitinka reikalavimus. Jei svoris netinkamas, kartais jį galima pakoreguoti perstumdant daiktus priekaboje.

ĮSPĖJIMAS

Imkitės tokių atsargumo priemonių:

- Kraudami priekabą užtikrinkite, kad svoris priekabos gale nebūtų didesnis nei priekyje. Priekyje turėtų būti apie 60 % bendro priekabos svorio, gale – apie 40 % bendro priekabos svorio.
- Niekada neviršykite didžiausios leistinos priekabos ar vilkimo įrangos masės ribų. Dėl netinkamos apkrovos galite sugadinti automobilį ir (ar) sužaloti žmonės. Patikrinkite svorius ir apkrovas ant pramoninių svarstyklių arba greitkelio policijos punktuose, kur yra svarstyklės.

Priekabos vilkimo įranga

Prikabinimo įtaisai



©BC3063011L

i Informacija

Kilpų tvirtinimo anga yra abiejose kėbulo pusėse už galinių padangų.

Svarbu turėti tinkamus prikabinimo įtaisus. Šoninis vėjas, pro šalį lekiantys sunkvežimiai, nelygūs keliai – jiems įveikti reikia tinkamo prikabinimo įtaiso. Pateikiame kelias taisykles:

- Ar automobilio kėbule reikės papildomų angų, per kurias prijungsite priekabos prikabinimo įtaisą? Jei padarysite tokias angas, nepamirškite jų sandariai uždengti, kai nuimsite prikabinimo įtaisą. Jei jų sandariai neuždengsite, į automobilio vidų gali patekti nuodingas anglies monoksidas (CO) iš išmetamųjų dujų vamzdžio, o taip pat purvas ir vanduo.
- Automobilio buferiai nepritaikyti prikabinimo įtaisui tvirtinti. Netvirtinkite prie jų išsinuotų vilkimo įtaisų ar kitokios prie buferių tvirtinamos įrangos. Naudokite tik prie rėmo, o ne prie buferio tvirtinamą prikabinimo įtaisą.
- HYUNDAI priekabos prikabinimo įtaisą galite įsigyti iš įgaliotojo HYUNDAI atstovo.

Apsauginiai trosai

Tarp automobilio ir priekabos visada pritvirtinkite apsauginius trosus. Perkiškite apsauginius trosus per priekabos grąžulą, kad atsijungęs nuo prikabinimo įtaiso priekabos grąžulas nenukristų ant kelio. Skaitykite prikabinimo įtaiso gamintojo arba priekabos gamintojo nurodymus apie apsauginių trosų naudojimą. Apsauginius trosus naudokite pagal gamintojo nurodymus. Palikite pakankamai laisvumo, kad galėtumėte apsisukti su priekaba. Apsauginiai trosai niekada neturi vilktis žeme.

Priekabos stabdžiai

Jei priekaba yra su savo stabdžių sistema, išsiaiškinkite, ar ji atitinka toje šalyje taikomus reikalavimus, patikrinkite, ar ji tinkamai sumontuota ir gerai veikia.

Jei priekaba sveria daugiau nei didžiausiais leistinas priekabos be stabdžių svoris, ji turi turėti atskirus stabdžius. Perskaitykite ir vadovaukitės priekabos stabdžių instrukcija, kad galėtumėte tinkamai sumontuoti, sureguliuoti ir techniškai prižiūrėti stabdžius. Nesijunkite prie automobilio stabdžių sistemų.

⚠️ ĮSPĖJIMAS

Nenaudokite priekabos su atskira stabdžių sistema, jei nesate tikri, kad sistema tinkamai prijungta. Tai ne mėgėjų darbas. Šį darbą reikia atlikti profesionaliose priekabų techninės priežiūros dirbtuvėse.

Vairavimas velkant priekabą

Priekabos vilkimui reikia vairavimo patirties. Prieš leisdamiės į kelionę, susipažinkite su savo priekaba. Išbandykite, kaip valdomas ir stabdomas automobilis, velkantis priekabą. Niekada nepamirškite, kad automobilis su priekaba yra ilgesnis ir į vairuotojo veiksmus reaguoja lėčiau.

Prieš važiuodami patikrinkite priekabos tvirtinimo įtaisą ir platformą, apsauginius trosus, elektros jungtis, žibintus, padangas ir stabdžius.

Kelionės metu kartkartėmis patikrinkite, ar priekaba saugiai pritvirtinta, ar veikia jos žibintai ir stabdžiai.

Atstumai

Važiuodami su priekaba, išlaikykite dvigubai didesnę atstumą priekyje, nei reikia važiuojant be priekabos. Taip išvengsite staigaus stabdymo ir staigių manevrų.

Lenkimas

Lenkiant su priekaba reikia didesnio atstumo iki priešpriešiais važiuojančio automobilio. Kadangi bendras automobilio ir priekabos ilgis yra didesnis, jums taip pat reikės didesnio atstumo grįžti į savo eismo juostą.

Važiavimas atbuline eiga

Viena ranka laikykite vairą už apačios. Kad priekaba pasuktų į kairę, pasukite ranką į kairę. Kad priekaba pasuktų į dešinę, pasukite ranką į dešinę. Važiuokite atbulomis lėtai ir, jei yra galimybė, paprašykite, kad kas nors pareguliuotų važiavimą iš lauko.

Posūkiai

Darant posūkį su priekaba, reikia didesnės trajektorijos. Darykite didesnę posūkį, kad priekaba nekludytų minkštų kelkraščių, šaligatvių, kelio ženklų, medžių ar kitų daiktų. Staigiai nemanevruokite. Gerokai iš anksto rodykite signalus.

Posūkio signalai

Velkant priekabą, jūsų automobiliui reikia kitokio posūkių signalo ir papildomų laidų. Kai rodysite posūkį ar keisite eismo juostas, prietaisų skydelyje mirksės posūkių indikatoriai. Priekabos žibintai, jeigu jie gerai prijungti, taip pat mirksės, įspėdami kitus vairuotojus, kad jūs ketinate sukti, važiuoti į kitą eismo juostą arba sustoti.

Velkant priekabą, posūkių indikatoriai jūsų prietaisų skydelyje mirksės ir tuomet, kai priekabos žibintų lemputės bus perdegusios. Manysite, kad paskui jus važiuojantys vairuotojai mato jūsų perduodamus signalus, nors iš tiesų signalų nebus. Kartkartėmis būtina patikrinti, ar priekabos žibintai veikia. Patikrinkite juos kiekvieną kartą atjungę ir vėl prijungę laidus.



ĮSPĖJIMAS

Nejunkite priekabos apšvietimo sistemos tiesiogiai prie savo automobilio apšvietimo sistemos. Naudokite sertifikuotą laidų sujungimo juostą.

Priešingu atveju galite sugadinti automobilio elektros sistemą ir (ar) susižaloti.

Rekomenduojame, kad sistemą kuo skubiau patikrintų įgaliotasis HYUNDAI atstovas.

Važiavimas kalnuotoje vietovėje

Sumažinkite greitį ir įjunkite žemesnę pavarą prieš leisdamiesi ilga arba stačia nuokalne. Jei neperjungsite žemesnės pavaros, teks naudoti stabdžius, kurie gali perkaisti ir tinkamai neveikti.

Važiuodami ilga įkalne, įjunkite žemesnę pavarą ir sumažinkite greitį iki 70 km/val. (45 mylių/val.), kad neperkaistų variklis ir pavarų dėžė.

Jei priekaba sveria daugiau nei didžiausia leistina priekabos be stabdžių masė, o jūsų automobilyje yra automatinė pavarų dėžė, važiuokite įjungę D (važiavimo) pavarą. Važiuojant D (važiavimo) pavarą, pavarų dėžė mažiau kais ir lėčiau dėvėsis.

PASTABA

Kad variklis ir (ar) pavarų dėžė neperkaistų:

- **Vilkdami priekabą stačiomis įkalnėmis (statesnėmis nei 6 %), atidžiai stebėkite variklio aušinimo skysčio temperatūrą, kad variklis neperkaistų. Jei temperatūros matuoklio rodyklė pasiekia „H“ (karšta) rodmenį, nedelsdami sustokite saugioje vietoje ir leiskite varikliui atvėsti jam dirbant tuščiąja eiga. Turite pasirinkti važiavimo į kalną greitį pagal.**
- **Kai variklis atvės, galite tęsti kelionę. priekabos svorį ir įkalnės statumą.**

Statymas įkalnėje ar nuokalnėje

Jei prie jūsų automobilio prikabinta priekaba, nereikėtų statyti automobilio įkalnėje ar nuokalnėje.

Vis dėlto, jei reikia pastatyti automobilį ant kalno, vadovaukitės šiais nurodymais:

1. Įvažiuokite į stovėjimo vietą.
Pasukite vairą į kelkraščio pusę (į dešinę, jei automobilio priekis į nuokalnę, į kairę, jei priekis į įkalnę).
2. Įjunkite P (stovėjimo, automatinė pavarų dėžė ar pavarų dėžė su dviguba sankaba) arba neutralią (mechaninė pavarų dėžė) pavarą.
3. Įjunkite stovėjimo stabdį ir išjunkite variklį.
4. Po priekabos ratais nuokalnės pusėje pakiškite atraminius kaiščius.
5. Užveskite automobilį, nuspauskite stabdžius, įjunkite neutralią pavarą, atleiskite stovėjimo stabdį ir lėtai atleiskite stabdžius, kol priekaba savo svoriu atsirems į atraminius kaiščius.
6. Vėl nuspauskite stabdžius ir įjunkite stovėjimo stabdį.
7. Įjunkite P (stovėjimo) pavarą (automatinė pavarų dėžė ar pavarų dėžė su dviguba sankaba) arba 1-ą pavarą, kai automobilis pastatytas įkalnėje, ir R (atbulinės eigos) pavarą, kai automobilis pastatytas nuokalnėje (mechaninė pavarų dėžė).
8. Išjunkite variklį ir atleiskite automobilio stabdžius, stovėjimo stabdį palikite įjungtą.



ĮSPĖJIMAS

Norint išvengti sunkaus ar net mirtino sužalojimo:

Nelipkite iš automobilio, patikimai neįjungę stovėjimo stabdžio. Jei paliekate dirbantį variklį, automobilis gali staiga pajudėti. Jūs ar kiti žmonės galite sunkiai ar net mirtinai susižaloti.

Kai norite pradėti važiuoti stovėdami ant kalno

1. Kai įjungta P (stovėjimo) pavara (automatinė pavarų dėžė ar pavarų dėžė su dviguba sankaba) arba neutrali pavara (mechaninė pavarų dėžė), nuspauskite ir laikykite nuspaudę stabdžių pedalą, kol:
 - Užvesite variklį;
 - Įjungsite pavarą; ir
 - Atleisite stovėjimo stabdį.
2. Lėtai atleiskite stabdžių pedalą.
3. Iš lėto pajudėkite į priekį, kol priekabos ratai nebelies atraminių kaiščių.
4. Sustokite ir paprašykite, kad kas nors paimtų atraminius kaiščius.

Techninė priežiūra, kai važinėjama velkant priekabą

Jei dažnai velkate priekabą, automobilio techninę priežiūrą reikės atlikti dažniau. Ypač atidžiai reikia stebėti variklio alyvą, automatinės pavarų dėžės / pavarų dėžės su dviguba sankaba skystį, veleno alyvą ir aušinimo sistemos skystį. Taip pat reikia dažnai tikrinti stabdžių būklę. Jei velkate priekabą, prieš kelionę patartina perskaityti atitinkamus vadovo skyrius. Nepamirškite patikrinti priekabos ir jos prikabinimo įtaiso techninės būklės. Laikykites priekabos techninės priežiūros grafiko ir periodiškai apžiūrėkite priekabą. Rekomenduojame apžiūrėti priekabą kiekvieną rytą prieš pajudant. Svarbiausia patikrinkite, ar gerai priveržti visi prikabinimo įtaiso varžtai ir veržlės.

PASTABA

Kad nesugadintumėte automobilio:

- Karštu oru ar važiuojant į kalną, nuo didesnės apkrovos velkant priekabą, variklis gali perkaisti. Jei aušinimo skysčio temperatūros rodiklis rodo perkaitimą, išjunkite oro kondicionierių ir sustabdykite automobilį saugioje vietoje, kad variklis atvėstų.
- Vilkdami priekabą, dažniau tikrinkite automatinės pavarų dėžės / pavarų dėžės su dviguba sankaba skystį.
- Jei automobilyje nėra oro kondicionieriaus, įrenkite kondensatoriaus ventiliatorių, kad variklis geriau veiktų velkant priekabą.

AUTOMOBILIO MASĖ

Dviejose plokštelėse ant vairuotojo durų statramsčio nurodyta maksimali jūsų automobilio apkrova: tai informacijos apie padangas ir apkrovą etiketė ir automobilio atitikties etiketė.

Prieš pakraudami automobilį susipažinkite su toliau pateiktais masės apibrėžimo terminais, nurodytais automobilio techninėse sąlygose ir atitikties etiketėje:

Parengto automobilio masė

Tai automobilio su pilnu baku degalų ir standartine įranga svoris. Į ją neįtrauktas keleivių, bagažo ir papildomos įrangos svoris.

Automobilio masė

Tai iš pardavėjo priimto automobilio masė, įskaitant bet kokią papildomą po pardavimo sumontuotą įrangą.

Krovinio svoris

Šis skaičius apima visą prie parengto automobilio masės pridėtą svorį, įskaitant krovinį ir papildomą įrangą.

Bendra ašies apkrova (GAW)

Tai bendra leistina abiem ašims (priekinei ir galinei) tenkanti apkrova, įskaitant parengto automobilio masę ir visą naudingąją apkrovą.

Didžiausia leistina ašies apkrova (GAWR)

Tai didžiausia leistina vienai ašiai (priekinei arba galinei) tenkanti apkrova. Šiuos skaičius rasite atitikties etiketėje. Bendra kiekvienai ašiai tenkanti apkrova negali viršyti didžiausios leistinos ašies apkrovos.

Bendra automobilio masė (GVW)

Tai parengto automobilio masė su faktiniu krovinio svoriu ir keleivių svoriu.

Didžiausia leistina automobilio masė (GVWR)

Tai visiškai sukomplektuotos transporto priemonės (su visa papildoma ir standartine įranga, keleiviais ir krovinium) masė. Didžiausia leistina automobilio masė (GVWR) nurodyta atitikties etiketėje ant vairuotojo durų statramsčio.

Per didelė apkrova



ĮSPĖJIMAS

Didžiausia leistina ašies apkrova (GAWR) ir didžiausia leistina automobilio masė (GVWR) nurodytos atitikties etiketėje ant vairuotojo (ar priekinio keleivio) durų statramsčio. Viršijus šias apkravas gali įvykti avarija ar sugesti automobilis. Savo krovinio svorį galite apskaičiuoti pasvėrę į automobilį kraunamus daiktus (ir žmones). Neperkraukite automobilio.

7. Vairuotojo pagalbos sistema

Važiavimo saugumas

Pagalbinė sistema susidūrimui iš priekio išvengti (FCA) – tik su priekinio vaizdo kamera	7-2
Pagalbinė sistema susidūrimui iš priekio išvengti (FCA) – su sintezės jutikliu	7-14
Pagalbinė važiavimo juostos palaikymo sistema (LKA).....	7-31
Įspėjimo apie susidūrimą dėl aklosios zonos sistema (BCW)	7-37
Pagalbinė sistema susidūrimui dėl aklosios zonos išvengti (BCA)	7-46
Rankinė pagalbinė greičio ribojimo sistema (MSLA).....	7-58
Pažangi pagalbinė greičio ribojimo sistema (ISLA).....	7-61
Vairuotojo budrumo sekimo sistema (DAW).....	7-69

Važiavimo komfortas

Greičio palaikymo sistema (CC)	7-75
Išmanioji greičio palaikymo sistema (SCC)	7-79
Navigacija pagrįsta išmanioji greičio palaikymo sistema (NSCC)	7-97
Pagalbinė laikymosi važiavimo juostoje sistema (LFA).....	7-103

Statymo saugumas

Galinio vaizdo monitorius (RVM).....	7-107
Įspėjimo apie judėjimo trajektoriją kertančius automobilius važiuojant atbuline eiga sistema (RCCW).....	7-111
Pagalbinė sistema susidūrimui su judėjimo trajektoriją kertančiais automobiliais važiuojant atbuline eiga išvengti (RCCA)	7-119
Įspėjimo apie atstumą statant galu sistema (PDW).....	7-129
Įspėjimo apie atstumą statant priekiu/galu sistema (PDW).....	7-133
Pagalbinė sistema susidūrimui statant atbuline eiga išvengti (PCA).....	7-139
Automobilio statymo pagalbos sistema (PA)	7-147
Atitikties deklaracija	7-163

PAGALBINĖ SISTEMA SUSIDŪRIMUI IŠ PRIEKIO IŠ VENGTI (FCA) (TIK SU PRIEKINIO VAIZDO KAMERA) (JEI YRA)

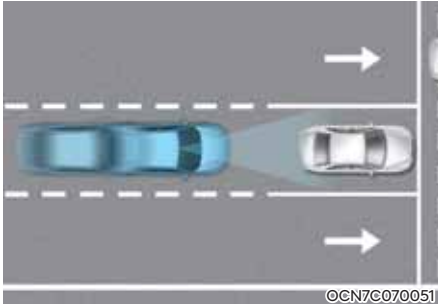

Pagalbinė sistema susidūrimui iš priekio išvengti aptinka priešais kelyje automobilį, pėsčiąjį arba dviratininką ir gali įspėti apie galimą susidūrimą įspėjamoju pranešimu prietaisų skydelyje ir įspėjamoju garsu. Be to, pagalbinė sistema susidūrimui iš priekio išvengti gali padėti stabdyti automobilį, kad sumažėtų susidūrimo greitis ar kad būtų išvengta susidūrimo.

Aptikimo jutiklis



[1]: Priekinio vaizdo kamera

Iliustracijoje parodyta tiksli aptikimo jutiklio įrengimo vieta.

PERSPĖJIMAS

Imkitės šių atsargumo priemonių, kad aptikimo jutiklis tinkamai veiktų:

- **NIEKADA** neišmontuokite aptikimo jutiklio arba jutiklių bloko, taip pat jų nesugadinkite.
- Jei aptikimo jutiklį pakeitėte ar remontavote, rekomenduojame kreiptis į įgaliotąjį HYUNDAI atstovą, kad patikrintų automobilį.
- Niekada ant priekinio stiklo netvirtinkite jokių priedų ar lipdukų ir stiklo netamsinkite.
- Priekinio vaizdo kamerą ypač saugokite nuo drėgmės.
- Niekada ant prietaisų skydelio nedėkite jokių šviesą atspindinčių daiktų (pvz., balto popieriaus ar veidrodėlių).
- Nelaikykite jokių daiktų šalia priekinio stiklo ir netvirtinkite jokių priedų prie priekinio stiklo. Tai gali pakenkti klimato kontrolės sistemos miglos šalinimo ir atitirpinimo funkcijos našumui, dėl ko gali neveikti pagalbos vairuotojui sistemos.

- Prikabinus prie automobilio priekabą, laikiklį ir t. t., gali suprastėti aptikimo jutklio našumas arba pagalbinė sistema susidūrimui iš priekio išvengti gali neveikti.

Pagalbinės sistemos susidūrimui iš priekio išvengti nustatymai

Forward safety (saugumas priekyje)



Ijungę variklį, pasirinkite **Asmeniniai nustatymai** → **Pagalba vairuotojui** → **Pagalba vairuotojui** per prietaisų skydelio nustatymų meniu arba **Nustatymai** → **Automobilis** → **Pagalba vairuotojui** → **Važiavimo saugumas** per informacinės pramoginės sistemos nustatymų meniu, kad nustatytumėte, ar naudoti kiekvieną funkciją, ar ne.

Pasirinkus **Saugumas priekyje**, pagalbinė sistema susidūrimui iš priekio išvengti įspės įspėjamoju pranešimu ir garsiniu signalu, atsižvelgiant į susidūrimo pavojaus lygį. Stabdžiai įjungiami atsižvelgiant į susidūrimo pavojaus tikimybę lygį.

- Jei **saugumas priekyje** nepasirenkamas, saugumas priekyje bus išjungtas. Prietaisų skydelyje užsidegs  indikatorius.

Vairuotojas gali stebėti pagalbinės sistemos susidūrimui iš priekio išvengti įjungimo ir išjungimo būseną nuostatų meniu. Jei  indikatorius toliau dega, kai įjungta pagalbinė sistema susidūrimui iš priekio išvengti, rekomenduojame, kad automobilį patikrintų įgaliotasis HYUNDAI atstovas.

ĮSPĖJIMAS

Iš naujo užvedus variklį, pagalbinė sistema susidūrimui iš priekio išvengti visada įsijungia. Pasirinkęs „OFF“ parinktį vairuotojas turi visada stebėti aplinką ir vairuoti saugiai.

PERSPĖJIMAS

Galima įjungti vairo vibraciją arba išjungti. Per nustatymų meniu pasirinkite arba panaikinkite pasirinkimą „Pagalba vairuotojui“ → „Juntamasis įspėjimas“.

Saugumo priekyje įspėjimo laikas

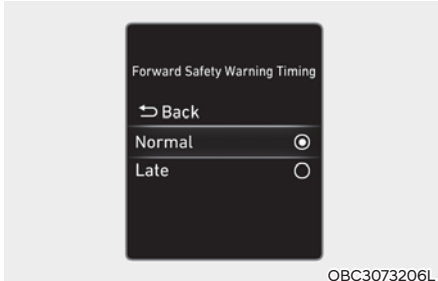

- Kai variklis įjungtas, pasirinkite **Asmeniniai nustatymai** → **Pagalba vairuotojui** → **Važiavimo saugumas** → **Saugumo priekyje įspėjimo laikas** per prietaisų skydelio nustatymų meniu arba per **Nustatymai** → **Automobilis** → **Pagalba vairuotojui** → **Važiavimo saugumas** → **Saugumo priekyje įspėjimo laikas** per informacinės pramoginės sistemos nustatymų meniu, kad pakeistumėte pirminį pagalbinės sistemos susidūrimui iš priekio išvengti įjungimo laiką. Galima nustatyti įspėjimo laiką arba **Normal** arba **Vėliau**.
- Naudokite **Normal** įprastomis vairavimo sąlygomis. Jei įspėjimo laikas yra per trumpas, pakeiskite jį į **Vėliau**.
- Jei pasirinksite **Vėliau**, pagalbinė sistema susidūrimui iš priekio išvengti įspės vairuotoją vėliau.

PERSPĖJIMAS

- Nors įspėjimo laikui parinkta „įprastai“, priekyje esančiai transporto priemonėi staiga sustojus, įspėjimas gali būti per vėlus.
- „Late“ (vėlyvą) įspėjimo laiką pasirinkite, kai eismo sąlygos nesudėtingos ir važiavimo greitis mažas.

Informacija

Iš naujo užvedus variklį, įspėjimo laikui galios paskutinis nustatymas.

Įspėjimo metodai

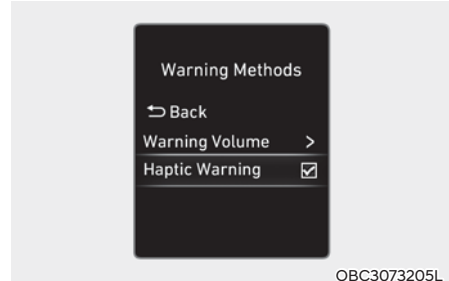

Įspėjimo metodus galima nustatyti, varikliui veikiant. Pasirinkite **Asmeniniai nustatymai** > **Pagalba vairuotojui** > **Įspėjimo metodai** per prietaisų skydelio nustatymų meniu arba **Nustatymai** > **Automobilis** > **Pagalba vairuotojui** > **Įspėjimo metodai** per informacinės pramoginės sistemos nustatymų meniu norėdami pakeisti šiuos nustatymus.

- **Warning volume (įspėjimo garsas):** Reguluojamas įspėjamojo garso garsumas.
Jei išjungsite įspėjamojo garso garsumą, funkcija dėl jūsų saugumo gali įspėti tylesniu garsumu.
- **Juntamasis įspėjimas:** Vairo vibracinio įspėjimo aktyvinimas. (jei yra)
- **Važiavimo saugumo prioritetas:** Pritildo visus kitus garsus, kai skamba važiavimo saugumo sistemos įspėjimas (Informacinės pramoginės sistemos tipui).

Informacija

- Jei keičiate įspėjimo metodus, gali būti taikoma kiekvienai pagalbos vairuotojui sistemos funkcijai. Patikrinkite ir pakeiskite tai kiekvienoje funkcijoje.
- Iš naujo paleidus variklį, įspėjimo metodams išliks paskutinis nustatymas.
- Gali nebūti nustatymų meniu, atsižvelgiant į automobilio specifikaciją.
- Negalima tuo pačiu metu išjungti įspėjamojo garsumo ir juntamojo įspėjimo. Kai vienas iš įspėjimų išjungiamas, kitas yra aktyvinamas.

Pagalbinės sistemos susidūrimui iš priekio išvengti veikimas

Įspėjimas ir valdymas

Pagrindinė pagalbinės sistemos susidūrimui iš priekio išvengti funkcija – įspėti ir padėti suvaldyti automobilį, atsižvelgiant į susidūrimo rizikos lygį:

- Įspėjimas apie susidūrimą
- Avarinis stabdymas
- Automobilio sustabdymas ir stabdžių valdymo atšaukimas

Įspėjimas apie susidūrimą



OBC3073002L

Įspėdama vairuotoją apie grėsiantį susidūrimą, prietaisų skydelyje mirksės saugumo priekyje įspėjamasis indikatorius , prietaisų skydelyje pasirodys įspėjamasis pranešimas „Įspėjimas apie susidūrimą“, pasigirs garsinis įspėjimas, o vairas pradės vibruoti.

- Jeigu priekyje aptinkamas kitas automobilis, funkcija suveikia jums automobiliu važiuojant maždaug 10–180 km/val. (6–112 mylių/val.) greičiu.
- Jeigu priekyje aptinkamas pėsčiasis arba dviratininkas, funkcija suveikia jums automobiliu važiuojant maždaug 10–80 km/val. (6–49 mylių/val.) greičiu.

Emergency braking (avarinis stabdymas)



OBC3073003L

Siekiant įspėti vairuotoją, kad bus aktyvintas avarinis stabdymas, prietaisų skydelyje mirksės saugumo priekyje įspėjamasis indikatorius , prietaisų skydelyje pasirodys įspėjamasis pranešimas „Avarinis stabdymas“, pasigirs garsinis įspėjimas, o vairas pradės vibruoti.

Avarinio stabdymo metu ši funkcija stipriai nuspaudžia stabdžius, kad automobilis neatsitrenktų į kitą automobilį, pėsčiąjį ar dviratininką priekyje.

- Jeigu priekyje aptinkamas kitas automobilis, funkcija suveikia jums automobiliu važiuojant maždaug 10–60 km/val. (6–37 mylių/val.) greičiu.
- Jeigu priekyje aptinkamas arba dviratininkas, funkcija suveikia jums automobiliu važiuojant maždaug 10–60 km/val. (6–37 mylių/val.) greičiu.



PERSPĖJIMAS

Funkcijos veikimo diapazonas gali sumažėti dėl priekinio eismo sąlygų arba automobilio aplinkos

Automobilio sustabdymas ir stabdžių valdymo atšaukimas



- Sistemai sustabdžius automobilį avariniu būdu, prietaisų skydelyje atsiranda įspėjamasis pranešimas „Drive carefully“ (važiuokite atsargiai). Dėl saugumo nedelsdami nuspauskite stabdžių pedalą ir apsidairykite aplinkui.
- Stabdžių valdymą sistema nutraukia praėjus maždaug 2 sekundėms nuo automobilio sustabdymo avariniu būdu.

i Informacija

Paspauskite mirksintį įspėjamąjį pavojaus indikatorį, kad išjungtumėte garsinį įspėjimą dėl susidūrimo arba avarinio stabdymo sistemos.

! ĮSPĖJIMAS

Naudodami pagalbinę sistemą susidūrimui iš priekio išvengti, imkitės šių atsargumo priemonių:

- Dėl savo saugumo nuostatas keiskite pastatę automobilį saugioje vietoje.
- Vairuotojas privalo atsakingai valdyti automobilį. Nepasikliaukite vien tik pagalbine sistema susidūrimui iš priekio išvengti. Išlaikykite saugų stabdymo atstumą ir, jei reikia, nuspauskite stabdžių pedalą, kad sumažintumėte automobilio greitį ar jį sustabdytumėte.
- FCA sistema tam tikrose situacijose neveikia ir negali padėti išvengti visų susidūrimų.
- Priklausomai nuo kelio ir važiavimo sąlygų FCA sistema vairuotoją gali įspėti per vėlai arba iš viso neįspėti.
- Niekada nebandykite tyčia važiuoti pavojingai, kad išbandytumėte FCA sistemos veikimą su žmonėmis, kliūtimis ir pan. Taip galite sunkiai ar net mirtinai sužaloti.
- FCA sistema gali neįsijungti, jei vairuotojas nuspaudžia stabdžių pedalą, kad išvengtų susidūrimo.
- Veikiant FCA sistemai automobilis gali stabdyti netikėtai, išsviesdamas iš savo vietų padėtus daiktus ir sužeisdamas keleivius. Visada segėkite saugos diržą ir pritvirtinkite padėtus daiktus.
- Jeigu prietaisų skydelyje rodomas kitos funkcijos įspėjamasis pranešimas arba skamba garsinis signalas, FCA sistemos įspėjamasis pranešimas gali būti nerodomas ir garsinis signalas gali būti neskambėti.

- Jei aplinka triukšminga, galite neišgirsti FCA sistemos įspėjamojo garsinio signalo.
- Netgi jei FCA sistemos stabdžių valdymo funkcija yra sutrikusi, automobilio pagrindiniai stabdžiai veiks tinkamai.
- Avarinio stabdymo metu FCA sistema automatiškai nutraukia stabdžių valdymą, vairuotojui ypač stipriai nuspaudus stabdžių pedalą arba staigiai pasukus vairą.



PERSPĖJIMAS

- Atsižvelgiant į priekyje esantį automobilį, pėsčiąjį ar dviratininką ir aplinką, greičio diapazonas, skirtas pagalbinei sistemai susidūrimui iš priekio išvengti, gali sumažėti. Pagalbinė sistema susidūrimui iš priekio išvengti gali tik įspėti vairuotoją arba ji gali nesuveikti.
- FCA sistema suveikia tik tam tikromis sąlygomis, atsižvelgdama į pavojaus tikimybę, įvertindama priešpriešiais atvažiuojančio automobilio, važiavimo krypties, greičio ir aplinkos sąlygas.
- Pagalbinė sistema susidūrimui iš priekio išvengti gali būti apribota arba išjungta, jei automobilio greitis yra per didelis arba atstumas iki priekyje važiuojančio automobilio yra tolimas.





Informacija

- Kai gręsia susidūrimas, FCA sistema gali sustiprinti automobilio stabdymą, jei vairuotojas stabdžių pedalą spaudžia per silpnai.
- Prietaisų skydelio vaizdai ir spalvos gali skirtis dėl prietaisų skydelio tipo arba temos, parinktos per prietaisų skydelį.

Pagalbinės sistemos susidūrimui iš priekio išvengti sutrikimas ir apribojimai

Pagalbinės sistemos susidūrimui iš priekio išvengti sutrikimas





Jei pagalbinė sistema susidūrimui iš priekio išvengti tinkamai neveikia, prietaisų skydelyje atsiranda įspėjamasis pranešimas „Check forward safety systems“ (patikrinti saugumo priekyje sistemas) ir užsidega  ir  įspėjamieji indikatoriai. Rekomenduojama, kad automobilį patikrintų įgaliotasis HYUNDAI atstovas.

Pagalbinė sistema susidūrimui iš priekio išvengti išjungta



Jeigu priekinį stiklą, ant kurio yra priekinio vaizdo kamera, ar jutiklį uždengia pašalinės medžiagos (sniegas, lietaus vanduo, nešvarumai), FCA gali laikinai prasčiau veikti ar net atsijungti.

Tokiu atveju prietaisų skydelyje atsiranda įspėjamasis pranešimas „Forward safety systems disabled. Camera obscured“ (saugumo priekyje sistemos atjungtos – kamera uždengta) ir užsidega  ir  įspėjamieji indikatoriai.

Nuvalius sniegą, vandenį ar apnašas, FCA sistema vėl veiks tinkamai.

Jeigu pašalinus kliūtis pagalbinė sistema susidūrimui iš priekio išvengti vis tiek tinkamai neveikia, mes rekomenduojame, kad automobilį patikrintų įgaliotasis HYUNDAI atstovas.

ĮSPĖJIMAS

- Netgi jei prietaisų skydelyje neatsiranda įspėjamasis pranešimas ar neužsidega įspėjamasis indikatorius, pagalbinė sistema susidūrimui iš priekio išvengti gali tinkamai neveikti.
- FCA sistema gali tinkamai neveikti tokioje vietoje (pvz., atviroje aplinkoje), kurioje užvedus variklį ji neaptinka jokių kliūčių.
- Jei automobilis yra išjungiamas ir vėl įjungiamas, kai kamera yra užblokuota arba blogai veikia, reikalavimas išlaikomas. Dėl to pagalbinė sistema susidūrimui iš priekio išvengti gali blogai veikti.

Pagalbinės sistemos susidūrimui iš priekio išvengti apribojimai

Pagalbinė sistema susidūrimui iš priekio išvengti gali tinkamai neveikti arba netikėtai suveikti šiomis sąlygomis:

- Aptikimo jutiklis yra užterštas ar sugadintas arba aplinka yra uždengta ar iškreipta.
- Temperatūra šalia priekinio vaizdo kameros yra aukšta arba žema.
- Kameros objektyvą dengia tamsintas ar plėvele dengtas priekinis stiklas, įskilęs stiklas ar prie stiklo prilipusi pašalinė medžiaga (lipdukas, vabalas ir kt.).
- Nuo priekinio stiklo nepašalinta drėgmė ar šerkšnas.
- Nuolat purškiamas apšviesto skystis arba veikia valytuvai.
- Važiuojama per stiprų lietų, snygį ar tirštą rūką.
- Matymo lauką priekyje užstoja akinantis saulės spindėjimas.
- Gatvės žibintų ar priešpriešiais artėjančio automobilio žibintų šviesa atsispindi nuo šlapio kelio paviršiaus, pvz., balos.
- Ant prietaisų skydelio padėti daiktai.
- Jūsų automobilis velkamas.
- Supanti aplinka labai šviesi.
- Supanti aplinka labai tamsi, pvz., tunelyje.

- Staiga pasikeičia aplinkos apšvietimas, pavyzdžiui, įvažius ar išvažiuojant iš tunelio.
- Aplinkos apšvietimas prastas, o priekiniai automobilio žibintai neįjungti arba prastai šviečia.
- Sistema aptinka tik dalį kito automobilio, pėsčiojo ar dviratininko.
- Transporto priemonė priekyje yra autobusas, sunkvežimis arba nestandartinį krovinį vežantis krovininis automobilis.
- Transporto priemonė priekyje yra be galinių žibintų, jos galiniai žibintai neįprastai išdėstyti ir pan.
- Aplinkos apšvietimas prastas, o automobilio priekyje galiniai žibintai neįjungti arba prastai šviečia.
- Automobilio priekyje galinė dalis yra maža arba automobilis atrodo neįprastai, pavyzdžiui, jis pasviręs, apvirtęs ar matomas jo šonas ir pan.
- Automobilio priekyje prošvaisa yra neįprastai maža arba didelė.
- Automobilis, pėsčiasis ar dviratininkas prieš jūsų automobilį atsiranda netikėtai.
- Automobilis priekyje aptinkamas per vėlai.
- Automobilį priekyje staiga užstoja kliūtis.
- Automobilis priekyje staiga persirikiuoja į kitą eismo juostą arba stabdo.
- Automobilis priekyje deformuotas.
- Automobilis priekyje padengtas sniegu.

- Jūsų automobilis palieka ar grįžta į eismo juostą.
- Nestabilus vairavimas.
- Važiuojama žiedu, o automobilio priekyje sistema neaptinka.
- Nuolat važiuojate ratu.
- Priekyje važiuoja neįprastos formos transporto priemonė.
- Automobilis priekyje važiuoja įkalne ar nuokalne.
- Sistema pėsčiojo ar dviratininko priekyje gerai neatpažįsta, pavyzdžiui, jei pėsčiasis pasilenkia arba neina išsitiesęs.
- Pėsčiasis ar dviratininkas priekyje vilki drabužius ar neša įrangą, dėl kurios sunku jį atpažinti

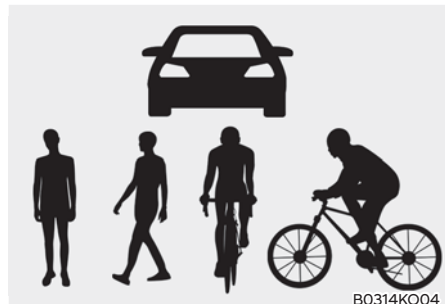

B0314KO04

Paveikslėlyje parodytas vaizdas, kurį aptikusi priekinio vaizdo kamera įvertins kaip automobilį, pėsčiąjį ar dviratininką.

- Pėsčiasis arba dviratininkas priekyje juda labai greitai.
- Pėsčiasis arba dviratininkas priekyje yra mažo ūgio ar pasilenkęs.
- Pėsčiasis arba dviratininkas priekyje juda skersai važiavimo kryptčiai.
- Priekyje yra grupė pėsčiųjų, dviratininkų ar didelė minia.
- Pėsčiasis arba dviratininkas priekyje vilki drabužius, kurie susilieja su aplinka, ir dėl to sunku jį atpažinti.

- Važiuojate pro pėsčiąjį, dviratininką, kelio ženklą, statinį ir pan. šalia kelių sankirtos.
- Važiuojant toliau nurodytose vietose
 - Važiuojama pro garus, dūmus ar šėšelyje.
 - Važiuojama tuneliu ar metaliniu tiltu.
 - Važiuojama vietoje, kurioje aplinkui nėra daug automobilių ar statinių, pvz., dykumoje, pievoje, užmiestyje ir pan.
 - Važiuojate automobilių stovėjimo aikštelėje
 - Važiuojate pro rinkliavų užkardą, remontuojama kelio atkarpa, žvyrkeliu, nelygiu keliu, per greičio ribojimo kalnelius ir pan.
 - Važiuojama šalia vietų, kuriose yra metalo, pvz. statybviėtė, geležinkelis ir pan.
 - Važiuojate nuožulniu ar vingiuotu keliu.
 - Važiuojama keliu, kurio pakraščiuose auga medžiai ar pastatyti apšvietimo žibintai.
 - Važiuojama siauru keliu, kurio pakraščiuose auga medžiai ar aukšta žolė.
 - Aplinkoje yra elektromagnetinių bangų trikdžiai, pvz., važiuojama vietoje, kurioje sklinda stiprios radijo bangos ar elektrinis triukšmas.
- Kai automobilis važiuoja nestabiliai arba stipriai vibruoja
- Kai automobilio aukštis reikšmingai pasikeičia dėl neįprasto padangų slėgio arba dėl per didelio bagažinės krovinio

ĮSPĖJIMAS

- Važiuojama vingiuotu keliu.



Pagalbinė sistema susidūrimui iš priekio išvengti gali neaptikti kitų automobilių, pėsčiųjų ar dviratininkų priekyje vingiuotuose keliuose, nes tokios aplinkos sąlygos gali netikti jutikliams. Dėl to reikiamu momentu gali nesuveikti įspėjimo ir stabdymo sistema.

Važiuodami kelio vingiais turite išlaikyti saugų stabdymo atstumą ir, jei reikia, pasukti vairą ir paspausti stabdžių pedalą, kad sumažintumėte automobilio greitį ir išlaikytumėte saugų atstumą.

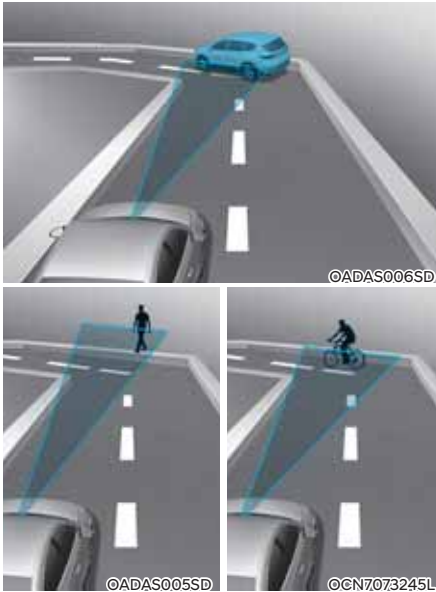

Važiuojant vingiuotu keliu, pagalbinė sistema susidūrimui iš priekio išvengti gali aptikti automobilį, pėsčiąjį ar dviratininką, važiuojantį ar einantį kita eismo juosta ar kelkraščiu.

Tokiu atveju FCA sistema gali be reikalo įspėti vairuotoją ir pradėti stabdyti. Visada stebėkite eismo sąlygas aplink automobilį.

• Važiavimas įkalnės keliu

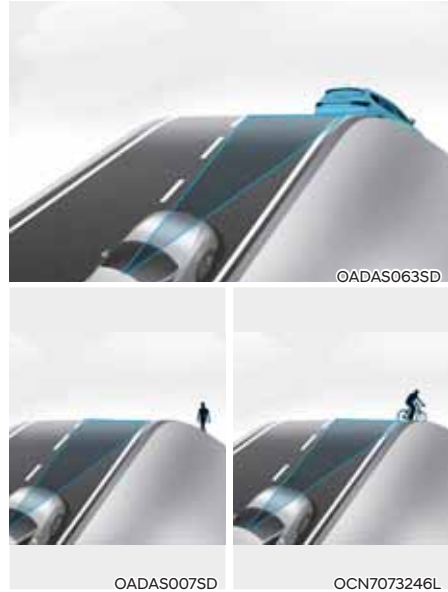

Pagalbinė sistema susidūrimui iš priekio išvengti gali neaptikti kitų automobilių, pėsčiųjų ar dviratininkų priekyje įkalnėse ir nuokalnėse, nes tokios aplinkos sąlygos gali netikti jutikliams. Sistema gali įspėti ar stabdyti, kai nereikia, ir neįspėti ar nestabdyti, kai reikia.

Be to, jūsų automobilio greitis gali staigiai sumažėti, kai sistema netikėtai aptinka automobilį, pėsčiąjį ar dviratininką priekyje.

Važiudami įkalnėse ir nuokalnėse visada turite stebėti kelią ir, jei reikia, pasukti vairą ir paspausti stabdžių pedalą, kad sumažintumėte automobilio greitį ir išlaikytumėte saugų atstumą.

- Persirikiuojant į kitą eismo juostą



[A]: Jūsų automobilis,
[B]: Į kitą eismo juostą persirikiuojantis automobilis

Jutiklis neaptiks iš gretimos eismo juostos į jūsų juostą persirikiavusio automobilio tol, kol jis neatsidurs jautikliai aptikimo zonoje. Pagalbinė sistema susidūrimui iš priekio išvengti gali iš karto neaptikti automobilio, kuris persirikiuoja staiga. Tokiu atveju turite išlaikyti saugų stabdymo atstumą ir, jei reikia, pasukti automobilį ir paspausti stabdžių pedalą, kad sumažintumėte automobilio greitį ir išlaikytumėte saugų atstumą.



[A]: Jūsų automobilis,
[B]: Į kitą eismo juostą persirikiuojantis automobilis,
[C]: Ta pačia eismo juosta važiuojantis automobilis

Kai priekyje važiuojantis automobilis persirikiuoja į kitą eismo juostą, pagalbinė sistema susidūrimui iš priekio išvengti gali iš karto neaptikti kito, priekyje jūsų atsiradusio automobilio.

Tokiu atveju turite išlaikyti saugų stabdymo atstumą ir, jei reikia, pasukti automobilį ir paspausti stabdžių pedalą, kad sumažintumėte automobilio greitį ir išlaikytumėte saugų atstumą.

- Automobilių aptikimas

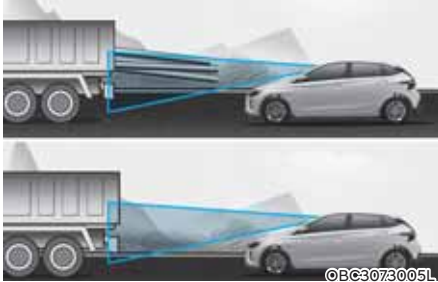

Jeigu priekyje važiuojančio automobilio krovinyje gale išsikišęs ar šio automobilio prošvaisa didesnė, reikia važiuoti atsargiau. FCA sistema gali neaptikti tokio išsikišusio krovinio. Tokiais atvejais turite išlaikyti saugų stabdymo atstumą iki artimiausios kliūties ir, jei reikia, pasukti automobilį ir paspausti stabdžių pedalą, kad sumažintumėte automobilio greitį ir išlaikytumėte saugų atstumą.

⚠️ ĮSPĖJIMAS

- Kai tempsite priekabą arba kitą automobilį, dėl saugos prietaisų išjunkite pagalbinę sistemą susidūrimui iš priekio išvengti.
- FCA sistema gali suveikti aptikusi kliūtis, kurios savo forma ir išvaizda yra panašūs į automobilis, pėsčiajį ar dviratininką.
- FCA sistema nėra skirta atpažinti motociklams, dviračiams ar mažesniems daiktams su ratukais, pavyzdžiui, lagaminams, parduotuvės vežimėliams ar vaikiškiems vežimėliams.
- FCA sistemos veikimą gali trikdyti stiprios elektromagnetinės bangos jos aplinkoje.
- FCA sistema gali neveikti 15 sekundžių po automobilio užvedimo ar priekinio vaizdo kameros įjungimo.

PAGALBINĖ SISTEMA SUSIDŪRIMUI IŠ PRIEKIO IŠVENGTI (FCA) (SU SINTEZĖS JUTIKLIU) (JEI YRA)

Pagrindinė funkcija

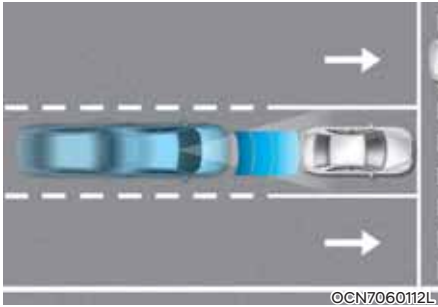

Pagalbinė sistema susidūrimui iš priekio išvengti aptinka priešais kelyje automobilį, motorizuotą dviratę transporto priemonę, pėsčiąjį arba dviratininką ir gali įspėti apie galimą susidūrimą įspėjamuoju pranešimu prietaisų skydelyje ir įspėjamuoju garsu. Be to, pagalbinė sistema susidūrimui iš priekio išvengti gali padėti stabdyti automobilį, kad sumažėtų susidūrimo greitis ar kad būtų išvengta susidūrimo.

Posūkio sankryžoje funkcija (jei yra)

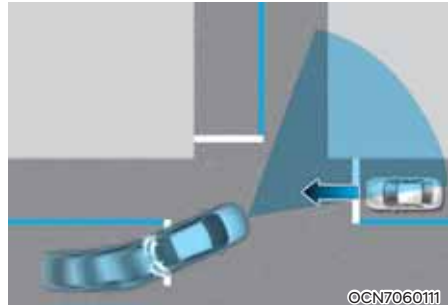

Posūkio sankryžoje funkcija gali padėti išvengti susidūrimo su priešpriešiais greičia eismo juosta artėjančiu automobiliu, kai sankryžoje įjungę posūkio signalą sukate į kairę: tokiu atveju jūsų automobilis stabdomas avariniu būdu.

Priešpriešinio atvažiavimo funkcija



[A]: Atvažiuojanti transporto priemonė;

Priešpriešinio atvažiavimo funkcija padeda sumažinti susidūrimo greitį, kai aptinkamas automobilis, artėjantis iš priešingos pusės.

Aptikimo jutiklis



[1]: Priekinio vaizdo kamera,
[2]: Priekinis radiolokatorius

Iliustracijoje parodyta tiksli aptikimo jutiklio įrengimo vieta.



PERSPĖJIMAS

Imkitės šių atsargumo priemonių, kad aptikimo jutiklis tinkamai veiktų:

- **NIEKADA** neišmontuokite aptikimo jutiklio arba jutiklių bloko, taip pat jų nesugadinkite.

- Jei aptikimo jutiklius pakeitėte ar remontavote, mes rekomenduojame, kad automobilį patikrintų įgaliotasis HYUNDAI atstovas.
- Jeigu radiolokatorius ar vieta šalia jo buvo pažeista arba kaip nors jai pakenkta, pagalbinė sistema susidūrimui iš priekio išvengti gali tinkamai neveikti, nors prietaisų skydelyje ir nepasirodys įspėjamasis pranešimas. Rekomenduojama, kad automobilį patikrintų įgaliotasis „HYUNDAI“ atstovas.
- Niekada ant priekinio stiklo netvirtinkite jokių priedų ar lipdukų ir stiklo netamsinkite.
- Priekinio vaizdo kamerą ypač saugokite nuo drėgmės.
- Niekada ant prietaisų skydelio nedėkite jokių šviesą atspindinčių daiktų (pvz., balto popieriaus ar veidrodėlių).
- Nelaikykite jokių daiktų šalia priekinio stiklo ir netvirtinkite jokių priedų prie priekinio stiklo. Tai gali pakenkti klimato kontrolės sistemos miglos šalinimo ir atitirpinimo funkcijos našumui, dėl ko gali neveikti pagalbos vairuotojui sistemos.
- Šalia priekinio radiolokatoriaus dangtelio netvirtinkite numerio rėmelio ar neoriginalių priedų, pvz., buferio lipduko, plėvelės ar apsaugos.
- Priekinis radiolokatorius ir jo dangtelis visada turi būti švarūs.
Plaudami automobilį naudokite tik minkštą šluostę.
- Remontuodami ar keisdami sugadintą priekinio radiolokatoriaus dangtelį naudokite tik originalias dalis. Nedažykite priekinio radiolokatoriaus dangtelio.
- Prikabinius prie automobilio priekabą, laikiklį ir t. t., gali suprastėti aptikimo jutiklio našumas arba pagalbinė sistema susidūrimui iš priekio išvengti gali neveikti.

Pagalbinės sistemos susidūrimui iš priekio išvengti nustatymai

Forward safety (saugumas priekyje)



Ijungę variklį, pasirinkite **Asmeniniai nustatymai** → **Pagalba vairuotojui** → **Pagalba vairuotojui** per prietaisų skydelio nustatymų meniu arba **Nustatymai** → **Automobilis** → **Pagalba vairuotojui** → **Važiavimo saugumas** per informacinės pramoginės sistemos nustatymų meniu, kad nustatytumėte, ar naudoti kiekvieną funkciją, ar ne.

- Pasirinkus **Saugumas priekyje**, pagalbinė sistema susidūrimui iš priekio išvengti įspės įspėjamoju pranešimu ir garsiniu signalu, atsižvelgiant į susidūrimo pavojaus lygį. Stabdžiai įjungiami atsižvelgiant į susidūrimo pavojaus tikimybę lygį. Jei **saugumas priekyje** nepasirenkamas, saugumas priekyje bus išjungtas. Prietaisų skydelyje užsidegs (🚗) indikatorius.

⚠️ ĮSPĖJIMAS

Iš naujo užvedus variklį, pagalbinei sistemai susidūrimui iš priekio išvengti išliks paskutinis nustatymas. Panaikinus saugumo priekyje parinktį, vairuotojas turi visada stebėti aplinką ir vairuoti saugiai.

⚠️ PERSPĖJIMAS

- Saugumo priekyje nustatymą sudaro pagrindinė funkcija, posūkio sankryžoje ir priešpriešinio atvažiavimo funkcija.
- Galima įjungti vairo vibraciją arba išjungti. Per nustatymų meniu pasirinkite arba panaikinkite pasirinkimą „Pagalba vairuotojui“ → „Juntamasis įspėjimas“.

Saugumo priekyje įspėjimo laikas

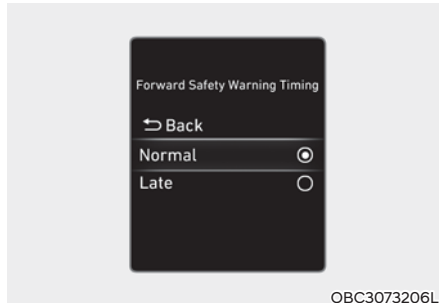

OBC3073206L

Kai variklis įjungtas, pasirinkite **Asmeniniai nustatymai** → **Pagalba vairuotojui** → **Važiavimo saugumas** → **Saugumo priekyje įspėjimo laikas** per prietaisų skydelio nustatymų meniu arba per **Nustatymai** → **Automobilis** → **Pagalba vairuotojui** → **Važiavimo saugumas** → **Saugumo priekyje įspėjimo laikas** per informacinės pramoginės sistemos nustatymų meniu, kad pakeistumėte pirminį pagalbinės sistemos susidūrimui iš priekio išvengti įjungimo laiką.

Galima nustatyti įspėjimo laiką arba **Normal** arba **Vėliau**.

- Naudokite **Normal** įprastomis vairavimo sąlygomis. Jei įspėjimo laikas yra per trumpas, pakeiskite jį į **Vėliau**.
- Jei pasirinksite **Vėliau**, pagalbinė sistema susidūrimui iš priekio išvengti įspės vairuotoją vėliau.



PERSPĖJIMAS

- Nors įspėjimo laikui parinkta „Įprastai“, priekyje esančiam automobiliui staiga sustojus, įspėjimas gali būti pavėluotas.
- „Late“ (vėlyvą) įspėjimo laiką pasirinkite, kai eismo sąlygos nesudėtingos ir važiavimo greitis mažas.



Informacija

Iš naujo užvedus variklį, įspėjimo laikui galios paskutinis nustatymas.

Įspėjimo metodai

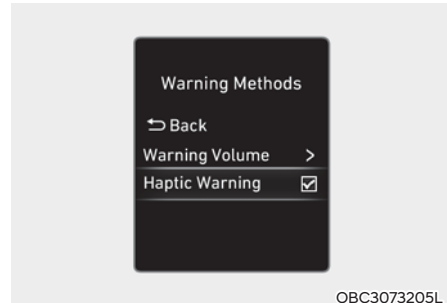

OBC3073205L

Įspėjimo metodus galima nustatyti, varikliui veikiant. Pasirinkite **Asmeniniai nustatymai** → **Pagalba vairuotojui** → **Įspėjimo metodai** per prietaisų skydelio nustatymų meniu arba **Nustatymai** → **Automobilis** → **Pagalba vairuotojui** → **Įspėjimo metodai** per informacinės pramoginės sistemos nustatymų meniu norėdami pakeisti šiuos nustatymus.

- **Warning volume (įspėjimo garsas):** Reguliuojamas įspėjamojo garso garsumas. Jei išjungsite įspėjamojo garso garsumą, funkcija dėl jūsų saugumo gali įspėti tylesniu garsumu.
- **Juntamasis įspėjimas:** Vairo vibracinio įspėjimo aktyvinimas. (jei yra)
- **Važiavimo saugumo prioritetas:** Pritildo visus kitus garsus, kai skamba važiavimo saugumo sistemos įspėjimas. (Informacinės pramoginės sistemos tipui)



Informacija

- Jei keičiate įspėjimo metodus, gali būti taikoma kiekvienai pagalbos vairuotojui sistemos funkcijai. Patikrinkite ir pakeiskite tai kiekvienoje funkcijoje.
- Iš naujo paleidus variklį, įspėjimo metods išliks paskutinis nustatymas.
- Gali nebūti nustatymų meniu, atsižvelgiant į automobilio specifikaciją.
- Negalima tuo pačiu metu išjungti įspėjamojo garsumo ir juntamojo įspėjimo. Kai vienas iš įspėjimų išjungiamas, kitas yra aktyvinamas.

Pagalbinės sistemos susidūrimui iš priekio išvengti veikimas

Pagrindinė funkcija

Pagrindinė pagalbinės sistemos susidūrimui iš priekio išvengti funkcija – įspėti ir padėti suvaldyti automobilį, atsižvelgiant į susidūrimo rizikos lygį:

- Įspėjimas apie susidūrimą
- Avarinis stabdymas
- Automobilio sustabdymas ir stabdžių valdymo atšaukimas

Įspėjimas apie susidūrimą



Įspėdama vairuotoją apie gresiantį susidūrimą, prietaisų skydelyje mirksės saugumo priekyje įspėjamasis indikatorius , prietaisų skydelyje pasirodys įspėjamasis pranešimas „Įspėjimas apie susidūrimą“, pasigirs garsinis įspėjimas, o vairas pradės vibruoti.

- Jeigu priekyje aptinkamas kitas automobilis arba motorinė dviratė transporto priemonė, funkcija suveikia jums automobiliu važiuojant maždaug 10–180 km/val. (6–112 mylių/val.) greičiu.
- Jeigu priekyje aptinkamas pėsčiasis arba dviratininkas, funkcija suveikia jums automobiliu važiuojant maždaug 10–85 km/val. (6–53 mylių/val.) greičiu.

Emergency braking (avarinis stabdymas)



Siekiant įspėti vairuotoją, kad bus aktyvintas avarinis stabdymas, prietaisų skydelyje mirksės saugumo priekyje įspėjamasis indikatorius , prietaisų skydelyje pasirodys įspėjamasis pranešimas „Avarinis stabdymas“, pasigirs garsinis įspėjimas, o vairas pradės vibruoti.

Avarinio stabdymo metu funkcija stipriai nuspaudžia stabdžius, kad automobilis neatsitrenktų į priešpriešiais atvažiuojantį automobilį.

Avarinio stabdymo sistema veikia šiomis sąlygomis:

- Automobilis arba motorinė dviratė transporto priemonė:

	Važiuojantis automobilis	Sustabdyta transporto priemonė;
Silpna stabdymo galia	Apie 10–180 km/h (6–112 mylių/val.)	
Stipri stabdymo galia	Apie 10–85 km/h (6–53 mylių/val.)	Apie 10–75 km/h (6–47 mylių/val.)

- Pėsčiasis arba dviratininkas:
Funkcija suveikia jums automobiliu važiuojant maždaug 5–180 km/val. (3–112 mylių/val.) greičiu.

PERSPĖJIMAS

Funkcijos veikimo diapazonas gali sumažėti dėl priekinio eismo sąlygų arba automobilio aplinkos.

Automobilio sustabdymas ir stabdžių valdymo atšaukimas



OBC3073004L

- Sistemai sustabdžius automobilį avariniu būdu, prietaisų skydelyje atsiranda įspėjamasis pranešimas „Drive carefully“ (važiuokite atsargiai).

Dėl saugumo nedelsdami nuspauskite stabdžių pedalą ir apsidairykite aplinkui.

- Stabdžių valdymą sistema nutraukia praėjus maždaug 2 sekundėms nuo automobilio sustabdymo avariniu būdu.

i Informacija

Paspauskite mirksintį įspėjamąjį pavojaus indikatorių, kad išjungtumėte garsinį įspėjimą dėl susidūrimo arba avarinio stabdymo sistemos.

Posūkio sankryžoje funkcija (jei yra)

Posūkio sankryžoje funkcija įspės ir padės suvaldyti automobilį pagal susidūrimo rizikos lygį:

- Įspėjimas apie susidūrimą
- Avarinis stabdymas
- Automobilio sustabdymas ir stabdžių valdymo atšaukimas

Įspėjimas apie susidūrimą

■ Su vairu kairėje



OBC3073008L

■ Su vairu dešinėje



OBC3073007L

Įspėdama vairuotoją apie gresiantį susidūrimą, prietaisų skydelyje mirksės saugumo priekyje įspėjamasis indikatorius , prietaisų skydelyje pasirodys įspėjamasis pranešimas „Įspėjimas apie susidūrimą“, pasigirs garsinis įspėjimas, o vairas pradės vibruoti. Funkcija suveikia jums automobiliu važiuojant maždaug 10–30 km/val. (6–19 mylių/val.) greičiu, kai priešpriešiais atvažiuojantis automobilis arba motorinė dviratė transporto priemonė juda maždaug 30–70 km/val. (19–44 mylių/val.) greičiu.

Emergency braking (avarinis stabdymas)



Siekiant įspėti vairuotoją, kad bus aktyvintas avarinis stabdymas, prietaisų skydelyje mirksės saugumo priekyje įspėjamasis indikatorius , prietaisų skydelyje pasirodys įspėjamasis pranešimas „Avarinis stabdymas“, pasigirs garsinis įspėjimas, o vairas pradės vibruoti.

Avarinio stabdymo metu funkcija stipriai nuspaudžia stabdžius, kad automobilis neatsitrenktų į priešpriešiais atvažiuojantį automobilį.

- Funkcija suveikia jums automobiliu važiuojant maždaug 10–30 km/val. (6–19 mylių/val.) greičiu, kai priešpriešiais atvažiuojantis automobilis arba motorinė dviratė transporto priemonė juda maždaug 30–70 km/val. (19–44 mylių/val.) greičiu.

Informacija

Jei automobilio vairas yra kairėje pusėje, posūkio sankryžoje funkcija veiks tik jums sukant į kairę. Jeigu automobilio vairas yra dešinėje, ši funkcija veiks tik vairuotojui sukant į dešinę. (jei yra)

Automobilio sustabdymas ir stabdžių valdymo atšaukimas



- Sistemai sustabdžius automobilį avariniu būdu, prietaisų skydelyje atsiranda įspėjamasis pranešimas „Drive carefully“ (važiuokite atsargiai). Dėl saugumo nedelsdami nuspauskite stabdžių pedalą ir apsidairykite aplinkui.
- Stabdžių valdymą sistema nutraukia praėjus maždaug 2 sekundėms nuo automobilio sustabdymo avariniu būdu.

Informacija

Paspauskite mirksintį įspėjamąjį pavojaus indikatorius, kad išjungtumėte garsinį įspėjimą dėl susidūrimo arba avarinio stabdymo sistemos.

Priešpriešinio atvažiavimo funkcija

Priešpriešinio atvažiavimo funkcija įspės ir perims automobilio kontrolę, atsižvelgdama į susidūrimo rizikos lygį:

- Įspėjimas apie susidūrimą
- Avarinis stabdymas
- Automobilio sustabdymas ir stabdžių valdymo atšaukimas

Įspėjimas apie susidūrimą



Įspėdama vairuotoją apie grėšiantį susidūrimą, prietaisų skydelyje mirksės saugumo priekyje įspėjamasis indikatorius , prietaisų skydelyje pasirodys įspėjamasis pranešimas „Įspėjimas apie susidūrimą“, pasigirs garsinis įspėjimas, o vairas pradės vibruoti.

- Funkcija suveikia jums automobiliu važiuojant maždaug 30–130 km/val. (19–80 mylių/val.) greičiu, kai priešpriešiais atvažiuojantis automobilis juda didesniu nei 10 km/val. (6 mylių/val.) greičiu.

Emergency braking (avarinis stabdymas)



Siekiant įspėti vairuotoją, kad bus aktyvintas avarinis stabdymas, prietaisų skydelyje mirksės saugumo priekyje įspėjamasis indikatorius , prietaisų skydelyje pasirodys įspėjamasis pranešimas „Avarinis stabdymas“, pasigirs garsinis įspėjimas, o vairas pradės vibruoti.

- Avarinio stabdymo metu funkcija stipriai nuspaudžia stabdžius, kad automobilis neatsitrenktų į priešpriešiais atvažiuojantį automobilį.
- Funkcija suveikia jums automobiliu važiuojant maždaug 30–130 km/val. (19–80 mylių/val.) greičiu, kai aptiktas priešpriešiais atvažiuojantis automobilis juda didesniu nei 10 km/val. (6 mylių/val.) greičiu.

Automobilio sustabdymas ir stabdžių valdymo atšaukimas



- Sistemai sustabdžius automobilį avariniu būdu, prietaisų skydelyje atsiranda įspėjamas pranešimas „Drive carefully“ (važiuokite atsargiai). Dėl saugumo nedelsdami nuspauskite stabdžių pedalą ir apsidairykite aplinkui.
- Stabdžių valdymą sistema nutraukia praėjus maždaug 2 sekundėms nuo automobilio sustabdymo avariniu būdu.

PERSPĖJIMAS

Jei jūsų automobilis arba artėjantis automobilis nevažiuoja tiesiai, priešpriešinio atvažiavimo funkcijos įspėjimas ir kontrolė gali vėluoti arba nesuveikti.

Informacija

Paspauskite mirksintį įspėjamąjį pavojaus indikatorių, kad išjungtumėte garsinį įspėjimą dėl susidūrimo arba avarinio stabdymo sistemos.

ĮSPĖJIMAS

Naudodami pagalbinę sistemą susidūrimui iš priekio išvengti, imkitės šių atsargumo priemonių:

- Dėl savo saugumo nuostatas keiskite pastatę automobilį saugioje vietoje.
- Vairuotojas privalo atsakingai valdyti automobilį. Nepasikliaukite vien tik pagalbine sistema susidūrimui iš priekio išvengti. Išlaikykite saugų stabdymo atstumą ir, jei reikia, nuspauskite stabdžių pedalą, kad sumažintumėte automobilio greitį ar jį sustabdytumėte.
- FCA sistema tam tikrose situacijose neveikia ir negali padėti išvengti visų susidūrimų.
- Priklausomai nuo kelio ir važiavimo sąlygų FCA sistema vairuotoją gali įspėti per vėlai arba iš viso neįspėti.
- Niekada nebandykite tyčia važiuoti pavojingai, kad išbandytumėte FCA sistemos veikimą su žmonėmis, kliūtimis ir pan. Taip galite sunkiai ar net mirtinai sužaloti.
- FCA sistema gali neįsijungti, jei vairuotojas nuspaudžia stabdžių pedalą, kad išvengtų susidūrimo.
- Veikiant FCA sistemai automobilis gali stabdyti netikėtai, išsviesdamas iš savo vietų padėtus daiktus ir sužeisdamas keleivius. Visada segėkite saugos diržą ir pritvirtinkite padėtus daiktus.
- Jeigu prietaisų skydelyje rodomas kitos funkcijos įspėjamas pranešimas arba skamba garsinis signalas, FCA sistemos įspėjamas pranešimas gali būti nerodomas ir garsinis signalas gali neskambėti.

- Jei aplinka triukšminga, galite neišgirsti FCA sistemos įspėjamojo garsinio signalo.
- Netgi jei FCA sistemos stabdžių valdymo funkcija yra sutrikusi, automobilio pagrindiniai stabdžiai veiks tinkamai.
- Avarinio stabdymo metu FCA sistema automatiškai nutraukia stabdžių valdymą, vairuotojui ypač stipriai nuspaudus stabdžių pedalą arba staigiai pasukus vairą.



PERSPĖJIMAS

- Atsižvelgiant į priekyje esantį automobilį, motorinė dviratė transporto priemonė, pėsčiajį ir aplinką, greičio diapazonas, skirtas pagalbinei sistemai susidūrimui iš priekio išvengti, gali sumažėti. Pagalbinė sistema susidūrimui iš priekio išvengti gali tik įspėti vairuotoją arba ji gali nesuveikti.
- FCA sistema suveikia tik tam tikromis sąlygomis, atsižvelgdama į pavojaus tikimybę, įvertindama priešpriešiais atvažiuojančio automobilio, motorizuotą dviratę transporto priemonę, važiavimo krypties, greičio ir aplinkos sąlygas.
- Pagalbinė sistema susidūrimui iš priekio išvengti gali būti apribota arba išjungta, jei automobilio arba motorinės dviratės transporto priemonės greitis yra per didelis arba atstumas iki priekyje važiuojančio automobilio yra tolimas.





Informacija

- Kai gręšia susidūrimas, FCA sistema gali sustiprinti automobilio stabdymą, jei vairuotojas stabdžių pedalą spaudžia per silpnai.
- Prietaisų skydelio vaizdai ir spalvos gali skirtis dėl prietaisų skydelio tipo arba temos, parinktos per prietaisų skydelį.

Pagalbinės sistemos susidūrimui iš priekio išvengti sutrikimas ir apribojimai

Pagalbinės sistemos susidūrimui iš priekio išvengti sutrikimas



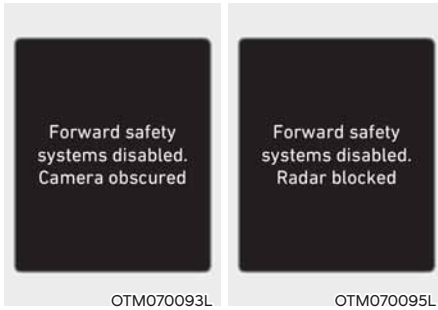

Jei pagalbinė sistema susidūrimui iš priekio išvengti tinkamai neveikia, prietaisų skydelyje atsiranda įspėjamasis pranešimas „Check forward safety systems“ (patikrinti saugumo priekyje sistemas) ir užsidega  ir  įspėjamieji indikatoriai. Rekomenduojama, kad automobilį patikrintų įgaliotasis HYUNDAI atstovas.

Pagalbinė sistema susidūrimui iš priekio išvengti išjungta



Jeigu priekinį stiklą, ant kurio yra priekinio vaizdo kamera, priekinio radiolokatoriaus dangtelį ar jutiklį uždengia pašalinės medžiagos (sniegas, lietaus vanduo, nešvarumai), FCA gali laikinai prasčiau veikti ar net atsijungti.

Tokiu atveju prietaisų skydelyje atsiranda įspėjamasis pranešimas „Forward safety systems. Camera obscured“ (saugumo priekyje sistemos – kamera uždengta) arba „Forward safety systems disabled. Radar blocked“ (saugumo priekyje sistemos atjungtos – radiolokatorius uždengtas) ir prietaisų skydelyje užsidega  ir  įspėjamieji indikatoriai.

Nuvalius sniegą, vandenį ar apnašas, FCA sistema vėl veiks tinkamai.

Jeigu pašalinus kliūtis funkcija vis tiek tinkamai neveikia, mes rekomenduojame, kad automobilį patikrintų įgaliotasis HYUNDAI atstovas.

ĮSPĖJIMAS

- Netgi jei prietaisų skydelyje neatsiranda įspėjamasis pranešimas ar neužsidega įspėjamasis indikatorius, pagalbinė sistema susidūrimui iš priekio išvengti gali tinkamai neveikti.
- FCA sistema gali tinkamai neveikti tokioje vietoje (pvz., atviroje aplinkoje), kurioje užvedus variklį ji neaptinka jokių kliūčių.
- Jei automobilis yra išjungiamas ir vėl įjungiamas, kai kamera yra užblokuota arba blogai veikia, reikalavimas išlaikomas. Dėl to pagalbinė sistema susidūrimui iš priekio išvengti gali blogai veikti.

Pagalbinės sistemos susidūrimui iš priekio išvengti apribojimai

Pagalbinė sistema susidūrimui iš priekio išvengti gali tinkamai neveikti arba netikėtai suveikti šiomis sąlygomis:

- Aptikimo jutiklis yra užterštas ar sugadintas arba aplinka yra uždengta ar iškreipta.
- Temperatūra šalia priekinio vaizdo kameros yra aukšta arba žema.
- Kameros objektyvą dengia tamsintas ar plėvele dengtas priekinis stiklas, įskilęs stiklas ar prie stiklo prilipusi pašalinė medžiaga (lipdukas, vabalas ir kt.).
- Nuo priekinio stiklo nepašalinta drėgmė ar šerkšnas.
- Nuolat purškiamas apliejiklio skystis arba veikia valytuvai.
- Važiuojama per stiprų lietų, snygį ar tirštą rūką.
- Matymo lauką priekyje užstoja akinančios saulės spindėjimas.
- Gatvės žibintų ar priešpriešiais artėjančio automobilio žibintų šviesa atspindi nuo šlapio kelio paviršiaus, pvz., balos.
- Ant prietaisų skydelio padėti daiktai.
- Jūsų automobilis velkamas.
- Supanti aplinka labai šviesi.
- Supanti aplinka labai tamsi, pvz., tunelyje.
- Staiga pasikeičia aplinkos apšvietimas, pavyzdžiui, įvažiuavus ar išvažiuojant iš tunelio.
- Aplinkos apšvietimas prastas, o priekiniai automobilio žibintai neįjungti arba prastai šviečia.
- Sistema aptinka tik dalį kito automobilio, motorinės dviratė transporto priemonės, pėsčiojo ar dviratininko.
- Transporto priemonė priekyje yra autobusas, sunkvežimis arba nestandartinį krovinį vežantis krovininis automobilis.
- Automobilis arba motorinė dviratė transporto priemonė priekyje yra be galinių žibintų, jos galiniai žibintai neįprastai išdėstyti ir t. t.
- Aplinkos apšvietimas prastas, o automobilio arba motorinės dviratės transporto priemonės priekyje galiniai žibintai neįjungti arba prastai šviečia.
- Automobilio priekyje galinė dalis yra maža arba automobilis atrodo neįprastai, pavyzdžiui, jis pasviręs, apvirtęs ar matomas jo šonas ir pan.
- Automobilio priekyje prošvaisa yra neįprastai maža arba didelė.
- Automobilis, motorinė dviratė transporto priemonė, pėsčiasis ar dviratininkas prieš jūsų automobilį atsiranda netikėtai.
- Sutrenktas arba pažeistas buferis šalia priekinio radiolokatoriaus arba radiolokatorius išstumtas iš vietos.
- Temperatūra šalia priekinio radiolokatoriaus yra aukšta arba žema.
- Važiuojama tuneliu ar metaliniu tiltu.

- Važiuojama vietoje, kurioje aplinkui nėra daug automobilių ar statinių, pvz., dykumoje, pievoje, užmiestyje ir pan.
- Važiuojama šalia vietų, kuriose yra metalo, pvz. statybviētė, geležinkelis ir pan.
- Arti yra labai gerai nuo priekinio radiolokatoriaus atsispindinti medžiaga, pavyzdžiui, kelio atitvaras, automobilis ir pan.
- Dviratininkas priekyje važiuoja ant dviračio, nuo kurio paviršiaus neatsispindi radiolokatoriaus spindulys.
- Automobilis arba motorinė dviratė transporto priemonė priekyje aptinkama per vėlai.
- Automobilį arba motorinę dviratę transporto priemonę priekyje staiga užstoja kliūtis.
- Automobilis arba motorinė dviratė transporto priemonė priekyje staiga persirikiuoja į kitą eismo juostą arba stabdo.
- Automobilis arba motorinė dviratė transporto priemonė priekyje yra deformuota.
- Automobilis priekyje padengtas sniegu.
- Jūsų automobilis palieka ar grįžta į eismo juostą.
- Nestabilus vairavimas.
- Važiuojama žiedu, o automobilio arba motorinės dviratės transporto priemonės priekyje sistema neaptinka.
- Nuolat važiuojate ratu.
- Priekyje važiuoja neįprastos formos transporto priemonė.
- Automobilis priekyje važiuoja įkalne ar nuokalne.

- Sistema pėsčiojo ar dviratininko priekyje gerai neatpažįsta, pavyzdžiui, jei pėsčiasis pasilenkia arba neina išsitiesęs.
- Pėsčiasis ar dviratininkas priekyje vilki drabužius ar neša įrangą, dėl kurios sunku jį atpažinti



Paveikslėlyje parodytas vaizdas, kurį gali aptikti priekinio vaizdo kamera ir priekinis radiolokatorius įvertindamas kaip automobilį, motorinę dviratę transporto priemonę, pėsčiąjį ar dviratininką.

- Pėsčiasis arba dviratininkas priekyje juda labai greitai.
- Pėsčiasis arba dviratininkas priekyje yra mažo ūgio ar pasilenkęs.
- Pėsčiasis arba dviratininkas priekyje juda skersai važiavimo kryptčiai.
- Priekyje yra grupė pėsčiųjų, dviratininkų ar didelė minia.
- Pėsčiasis arba dviratininkas priekyje vilki drabužius, kurie susilieja su aplinka, ir dėl to sunku jį atpažinti.

- Važiuojate pro pėsčiąjį, dviratininką, kelio ženklą, statinį ir pan. šalia kelių sankirtos.
- Važiuojant toliau nurodytose vietose
 - Važiuojama pro garus, dūmus ar šėšelyje.
 - Važiuojama tuneliu ar metaliniu tiltu.
 - Važiuojama vietoje, kurioje aplinkui nėra daug automobilių ar statinių, pvz., dykumoje, pievoje, užmiestyje ir pan.
 - Važiuojate automobilių stovėjimo aikštelėje
 - Važiuojate pro rinkliavų užkardą, remontuojama kelio atkarpa, žvyrkeliu, nelygiu keliu, per greičio ribojimo kalnelius ir pan.
 - Važiuojama šalia vietų, kuriose yra metalo, pvz. statybviētė, geležinkelis ir pan.
 - Važiuojate nuožulniu ar vingiuotu keliu.
 - Važiuojama keliu, kurio pakraščiuose auga medžiai ar pastatyti apšvietimo žibintai.
 - Važiuojama siauru keliu, kurio pakraščiuose auga medžiai ar aukšta žolė.
 - Aplinkoje yra elektromagnetinių bangų trikdžiai, pvz., važiuojama vietoje, kurioje sklinda stiprios radijo bangos ar elektrinis triukšmas.
- Kai automobilis važiuoja nestabiliai arba stipriai vibruoja
- Kai automobilio aukštis reikšmingai pasikeičia dėl neįprasto padangų slėgio arba dėl per didelio bagažinės krovinio



ĮSPĖJIMAS

- Važiuojama vingiuotu keliu.



Pagalbinė sistema susidūrimui iš priekio išvengti gali neaptikti kitų automobilių, arba motorizuotų dviračių transporto priemonių, pėsčiųjų ar dviratininkų priekyje vingiuotuose keliuose, nes tokios aplinkos sąlygos gali netikti jutikliams. Dėl to reikiamu momentu gali nesuveikti įspėjimo ir stabdymo sistema.

Važiuodami kelio vingiais turite išlaikyti saugų stabdymo atstumą ir, jei reikia, pasukti vairą ir paspausti stabdžių pedalą, kad sumažintumėte automobilio greitį ir išlaikytumėte saugų atstumą.

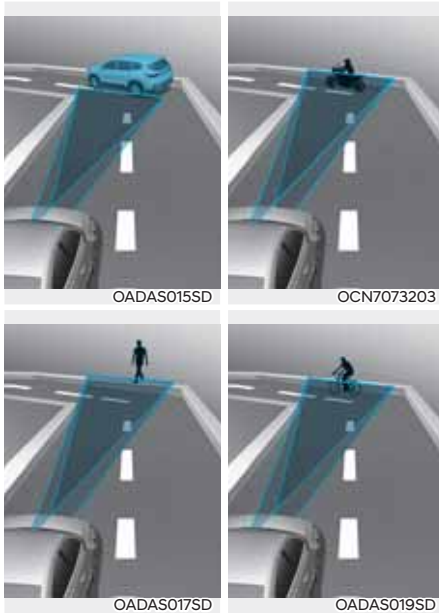

Važiuojant vingiuotu keliu, pagalbinė sistema susidūrimui iš priekio išvengti gali aptikti automobilį, motorizuotą dviratę transporto priemonę, pėsčiąjį ar dviratininką, važiuojantį ar einantį kita eismo juosta ar kelkraščiu.

Tokiu atveju FCA sistema gali be reikalo įspėti vairuotoją ir pradėti stabdyti. Visada stebėkite eismo sąlygas aplink automobilį.

• Važiavimas įkalnės keliu



Pagalbinė sistema susidūrimui iš priekio išvengti gali neaptikti kitų automobilių, motorizuotų dviračių transporto priemonių, pėsčiųjų ar dviratininkų priekyje įkalnėse ir nuokalnėse, nes tokios aplinkos sąlygos gali netikti jutikliams.

Sistema gali įspėti ar stabdyti, kai nereikia, ir neįspėti ar nestabdyti, kai reikia.

Be to, jūsų automobilio greitis gali staigiai sumažėti, kai sistema netikėtai aptinka automobilį, motorizuotą dviratę transporto priemonę, pėsčiąjį ar dviratininką priekyje.

Važiuodami įkalnėse ir nuokalnėse visada turite stebėti kelią ir, jei reikia, pasukti vairą ir paspausti stabdžių pedalą, kad sumažintumėte automobilio greitį ir išlaikytumėte saugų atstumą.

- Persirikiuojant į kitą eismo juostą

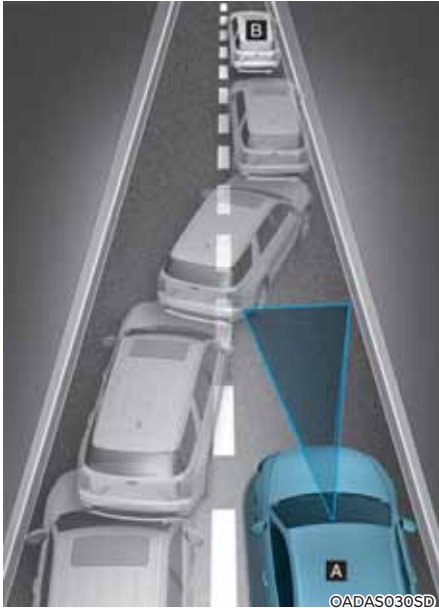

[A]: Jūsų automobilis, [B]: į kitą eismo juostą persirikiuojantis automobilis

Jutiklis neaptiks iš gretimos eismo juostos į jūsų juostą persirikiavusio automobilio tol, kol jis neatsidurs jutiklio aptikimo zonoje. Pagalbinė sistema susidūrimui iš priekio išvengti gali iš karto neaptikti automobilio, kuris persirikiuoja staiga. Tokiu atveju turite išlaikyti saugų stabdymo atstumą ir, jei reikia, pasukti automobilį ir paspausti stabdžių pedalą, kad sumažintumėte automobilio greitį ir išlaikytumėte saugų atstumą.



[A]: Jūsų automobilis, [B]: į kitą eismo juostą persirikiuojantis automobilis,
[C]: Ta pačia eismo juosta važiuojantis automobilis

Kai priekyje važiuojantis automobilis persirikiuoja į kitą eismo juostą, pagalbinė sistema susidūrimui iš priekio išvengti gali iš karto neaptikti kito, priekyje jūsų atsiradusio automobilio. Tokiu atveju turite išlaikyti saugų stabdymo atstumą ir, jei reikia, pasukti automobilį ir paspausti stabdžių pedalą, kad sumažintumėte automobilio greitį ir išlaikytumėte saugų atstumą.

• **Automobilių aptikimas**

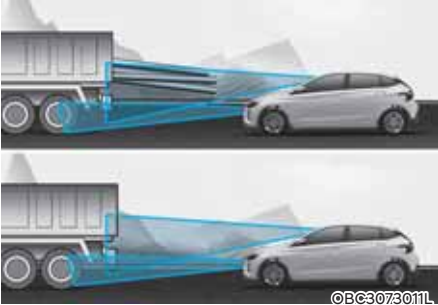

Jeigu priekyje važiuojančio automobilio krovinyje gale išsikišęs ar šio automobilio prošvaisa didesnė, reikia važiuoti atsargiau. FCA sistema gali neaptikti tokio išsikišusio krovinio. Tokiais atvejais turite išlaikyti saugų stabdymo atstumą iki artimiausios kliūties ir, jei reikia, paspausti stabdžių pedalą, kad sumažintumėte automobilio greitį ir išlaikytumėte saugų atstumą.

 **ĮSPĖJIMAS**

- Velkant priekabą ar kitą automobilį dėl saugumo pagalbinę sistemą susidūrimui iš priekio išvengti rekomenduojama išjungti.
- FCA sistema gali suveikti aptikusi kliūtis, kurios savo forma ir išvaizda yra panašios į automobilius, motorizuotas dvirates transporto priemones, pėsčiuosius ar dviratininkus.
- FCA sistema nėra skirta atpažinti motociklams, dviračiams ar mažesniems daiktams su ratukais, pavyzdžiui, lagaminams, parduotuvės vežimėliams ar vaikiškiems vežimėliams.
- FCA sistemos veikimą gali trikdyti stiprios elektromagnetinės bangos jos aplinkoje.
- FCA sistema gali neveikti 15 sekundžių po automobilio užvedimo ar priekinio vaizdo kameros įjungimo.

PAGALBINĖ VAŽIAVIMO JUOSTOS PALAIKYMŲ SISTEMA (LKA) (JEI YRA)

Važiuojant tam tikru greičiu, važiavimo juostos palaikymas aptinka kelio juostos žymėjimus (arba kelio kraštus) ir gali įspėti jus, jei automobilis išvažiuoja iš eismo juostos be posūkio signalo, taip pat gali padėti suvaldyti automobilį, kad jis neišvažiuojama iš važiavimo juostos.

Aptikimo jutiklis



[1]: Priekinio vaizdo kamera

Priekinio vaizdo kamera naudojama kaip eismo juostos skiriamųjų linijų aptikimo jutiklis.

Iliustracijoje parodyta tiksli aptikimo jutiklio įrengimo vieta.



PERSPĖJIMAS

Daugiau apie atsargumo priemones naudojant priekinio vaizdo kamerą skaitykite šiame skyriuje „Pagalbinė sistema susidūrimui iš priekio išvengti (FCA)“.

Važiavimo juostos palaikymo sistemos nustatymai

Saugumas eismo juostoje

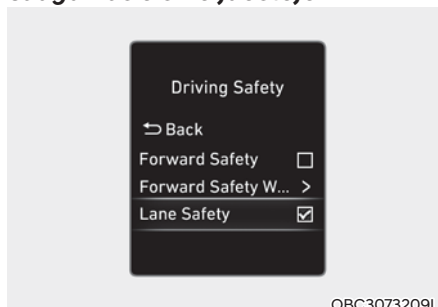

Įjungę variklį, pasirinkite **Asmeniniai nustatymai** → **Pagalba vairuotojui** → **Važiavimo saugumas** → **Saugumas eismo juostoje** per prietaisų skydelio nustatymų meniu arba **Nustatymai** → **Automobilis** → **Pagalba vairuotojui** → **Važiavimo saugumas** → **Saugumas eismo juostoje** per informacinės pramoginės sistemos nustatymų meniu, kad nustatytumėte, ar naudoti kiekvieną funkciją, ar ne.

Jei pasirinkta **saugumo eismo juostoje** funkcija, aptikusi nukrypimą nuo eismo juostos, automatiškai padės pasukti vairą, kad automobilis neišvažiuotų iš savo eismo juostos. Jei nepasirenkama **saugumo eismo juostoje** funkcija, važiavimo juostos palaikymas išsijungs, o prietaisų skydelyje užsidegs geltonas  indikatorius.



ĮSPĖJIMAS

- Važiavimo juostos palaikymo sistema nevaldo vairo, kai automobiliu važiuojama eismo juostos viduriu.
- Vairuotojas visada turi žinoti aplinką. Jei nepasirenkama saugumo eismo juostoje funkcija, važiavimo juostos palaikymas negalės jums padėti.



Informacija

Kai pagalbinė važiavimo juostos palaikymo sistema išjungiama pagalbinės važiavimo eismo juosta sistemos mygtuku, išsijungs ir saugumo eismo juostoje nustatymas

Įspėjimo metodai



Įspėjimo metodus galima nustatyti, varikliui veikiant. Pasirinkite **Asmeniniai nustatymai > Pagalba vairuotojui > Įspėjimo metodai** per prietaisų skydelio nustatymų meniu arba **Nustatymai > Automobilis > Pagalba vairuotojui > Įspėjimo metodai** per informacinės pramoginės sistemos nustatymų meniu norėdami pakeisti šiuos nustatymus.

- **Warning volume (įspėjimo garsas):** Reguluojamas įspėjamojo garso garsumas.
Jei išjungsite įspėjamojo garso garsumą, funkcija dėl jūsų saugumo gali įspėti tylėsnio garsumu.
- **Juntamasis įspėjimas:** Vairo vibracinio įspėjimo aktyvinimas. (jei yra)
- **Važiavimo saugumo prioritetasis:** Priltildo visus kitus garsus, kai skamba važiavimo saugumo sistemos įspėjimas. (Informacinės pramoginės sistemos tipui)

i Informacija

- Jei keičiate įspėjimo metodus, gali būti taikoma kiekvienai pagalbos vairuotojui sistemos funkcijai. Patikrinkite ir pakeiskite tai kiekvienoje funkcijoje.
- Iš naujo paleidus variklį, įspėjimo metodus išliks paskutinis nustatymas.
- Gali nebūti nustatymų meniu, atsižvelgiant į automobilio specifikaciją.
- Negalima tuo pačiu metu išjungti įspėjamojo garsumo ir juntamojo įspėjimo. Kai vienas iš įspėjimų išjungiamas, kitas yra aktyvinamas.

Pagalbinė važiavimo juostos palaikymo sistemos veikimas

LKA sistemos įjungimas ir išjungimas



Paleidus variklį, visada įsijungs važiavimo juostos palaikymas. Prietaisų skydelyje užsidega pilkas arba žalias  indikatorius.

Kai LKA sistema įjungta, paspaudę ir palaikę nuspaudę važiavimo eismo juosta mygtuką  funkciją išjungsite.

Kai važiavimo juostos palaikymo sistema yra išjungta, o prietaisų skydelyje užsidega geltonas  indikatorius.

Įspėjimas ir valdymas

Važiavimo juostos palaikymo sistema įspės ir ji padės suvaldyti automobilį

Lane Keeping Assist (pagalbinė važiavimo juostos palaikymo sistema)

- Įspėdamas vairuotoją, kad automobilis krypsta iš savo važiavimo juostos, prietaisų skydelyje pradeda mirksėti žalias // indikatorius ir šiek tiek pasukamas vairas, kad automobilis išliktų savo eismo juostoje.
- Pagalbinė važiavimo juostos palaikymo sistema veikia jums automobiliu važiuojant maždaug 45–200 km/val. (28–120 mylių/val.) greičiu.

Įspėjimas apie vairo paleidimą



Jei vairuotojas bent kelioms sekundėms paleidžia vairą (atitraukia nuo jo rankas), prietaisų skydelyje atsiranda įspėjamasis pranešimas „Keep hands on steering wheel“ (laikykite rankas ant vairo) ir skamba įspėjamasis garsinis signalas.

ĮSPĖJIMAS

- Sistema gali nepadėti sukti vairo, jei vairuotojas jį laiko labai stipriai arba pasuka tam tikru kampu.
- Važiavimo juostos palaikymo sistema veikia ne visada. Vairuotojas visada atsako už saugų vairavimą ir automobilio išlaikymą jo važiavimo juostoje.
- Priklausomai nuo eismo sąlygų, įspėjimas apie vairo paleidimą gali pasirodyti per vėlai. Dėl to važiuodami visuomet rankomis laikykite vairą.
- Jei vairas laikomas silpnai, ekrane vis tiek gali atsirasti įspėjimas apie vairo paleidimą, nes LKA sistema gali neatpažinti, ar vairuotojas rankomis laiko vairą.
- Jei vairą aptrauksite kokia nors medžiaga, įspėjimas apie vairo paleidimą gali tinkamai neveikti.

i Informacija

- Daugiau informacijos apie prietaisų skydelio nustatymus žr. skyriuje „Prietaisų skydelio rodymo valdymas“ 4 dalyje.
- Kai LKA sistema aptinka skiriamąsias linijas (ar kelkraščius), šių linijų spalva prietaisų skydelyje pasikeičia iš pilkos į baltą ir užsidega žalias  indikatorius.

■ Skiriamoji linija neaptikta



OBC3073017L

■ Skiriamoji linija aptikta



OBC3073016L

- Prietaisų skydelio vaizdai ir spalvos gali skirtis dėl prietaisų skydelio tipo arba temos, parinktos per prietaisų skydelį.
- Vairuotojas gali pats valdyti vairą net ir tuomet, kai LKA sistema padeda vairuoti.
- Kai LKA sistema padeda valdyti vairą, vairas gali sukti sunkiau arba lengviau.

Pagalbinė važiavimo juostos palaikymo sistemos sutrikimas ir apribojimai

Pagalbinė važiavimo juostos palaikymo sistemos sutrikimas



OBC3073210L

Jei važiavimo juostos palaikymo sistema tinkamai neveikia, prietaisų skydelyje atsiras įspėjamasis pranešimas „Patikrinkite saugumo eismo juostoje sistemą“ ir užsidegs geltonas  indikatorius. Tokiu atveju mes rekomenduojame, kad automobilį patikrintų įgaliotasis HYUNDAI atstovas.

Pagalbinė važiavimo juostos palaikymo sistema išjungta



Jeigu priekinį stiklą, ant kurio yra priekinio vaizdo kamera, ar jutiklį uždengia pašalinės medžiagos (sniegas, lietaus vanduo, nešvarumai), LKA (Pagalbinė važiavimo juostos palaikymo sistema) gali laikinai prasčiau veikti ar net atsijungti.

Jei taip atsitiktų, "Saugumo eismo juostoje sistemą išjungta. Kamera uždengta" įspėjamasis pranešimas ir pagrindinė (⚠) lemputė arba važiavimo juostos palaikymo įspėjamoji lemputė (🚗) pasirodys priešais skydelyje.

Nuvalius sniegą, vandenį ar apnašas, važiavimo juostos palaikymas veiks tinkamai.

Jeigu pašalinus kliūtis važiavimo juostos palaikymas vis tiek tinkamai neveikia, mes rekomenduojame, kad automobilį patikrintų įgaliotasis HYUNDAI atstovas.

⚠ ĮSPĖJIMAS

- Net jei prietaisų skydelyje neatsiranda įspėjamasis pranešimas ar neužsidega įspėjamasis indikatorius, važiavimo juostos palaikymas gali tinkamai neveikti.
- Jei automobilis yra išjungiamas ir vėl įjungiamas, kai kamera yra užblokuota arba blogai veikia, reikalavimas išlaikomas. Todėl važiavimo juostos palaikymas gali blogai veikti.

Pagalbinė važiavimo juostos palaikymo sistemos apribojimai

Važiavimo juostos palaikymo sistema gali tinkamai neveikti arba netikėtai suveikti šiomis sąlygomis:

- Eismo juostos skiriamosios linijos ištemptos arba jas sunku atskirti, nes:
 - Eismo juostos skiriamosios linijos (ar kelkraščiai) padengtos vandeniu, sniegu, purvu, tepalu ir pan.
 - Eismo juostos skiriamosios linijos (ar kelkraščio) spalvą sunku atskirti nuo kelio paviršiaus.
 - Šalia eismo juostos skiriamosios linijos (ar kelkraščio) ant kelio yra panašios ženklinimo linijos.
 - Eismo juostos skiriamaoji linija (ar kelkraštis) neryški arba nusitrynusi.
 - Eismo juostos skiriamaoji linija (ar kelkraštis) yra žaliosios skiriamosios juostos, medžių, kelio atitvarų, triukšmo slopinimo sienelių ir pan. šešėlyje.
- Ant kelio nubraižytos daugiau nei dvi eismo juostos skiriamosios linijos (ar kelkraščiai).
- Eismo juostų skaičius keičiasi arba eismo juostos susijungia
- Eismo juostos skiriamosios linijos susipynę arba laikinos, pvz., remontuojamoje kelio atkarpoje.
- Vietose, kuriose kelias paženklintas zigzago formos linija, pažymėta pėsčiųjų perėja ar pavaizduotas kelio ženklas.
- Eismo juosta staiga dingsta, pvz., kelių sankirtoje.
- Eismo juosta (arba kelias) labai plati arba labai siaura.
- Kelio pakraštyje nėra kelkraščio linijos.
- Ant kelio yra ribojanti konstrukcija, pavyzdžiui, rinkliavų užkarda, atitvaras ir pan.
- Atstumas iki automobilio priekyje yra labai mažas arba šis automobilis uždengia skiriamąją liniją (ar kelkraštį).

Informacija

Daugiau informacijos apie priekinio vaizdo kameros veikimo ribojimus skaitykite šiame skyriuje "Pagalbinė sistema susidūrimui iš priekio išvengti (FCA)".

ĮSPĖJIMAS

Naudodami važiavimo juostos palaikymo sistemą imkitės šių atsargumo priemonių:

- Vairuotojo atsakomybė yra saugiai vairuoti ir valdyti automobilį. Nepasikliaukite vien tik LKA sistema ir nevažiukite pavojingai.
 - LKA sistema gali nustoti veikti arba veikti netinkamai dėl kelio ir aplinkos sąlygų. Visuomet vairuokite atsargiai.
 - Jeigu LKA sistema eismo juostos skiriamosios linijos tinkamai neaptinka, žr. skyrių „LKA sistemos veikimo apribojimai“.
 - Velkant priekabą ar kitą automobilį dėl saugumo LKA sistemą rekomenduojama išjungti.
 - Jei automobiliu važiuojate dideliu greičiu, sistema vairo negali valdyti. Naudodamas LKA sistemą vairuotojas visuomet turi važiuoti leistinu greičiu.
 - Jeigu prietaisų skydelyje rodomas kitas įspėjamasis pranešimas arba skamba garsinis signalas, LKA funkcijos įspėjamasis pranešimas gali būti nerodomas ir garsinis signalas gali neskambėti.
- Jei aplinka triukšminga, galite neišgirsti LKA sistemos įspėjamojo garsinio signalo.
 - Jei vairą aptrauksite kokia nors medžiaga, sistema vairo gali tinkamai nevaldyti.
 - LKA sistema gali neveikti 15 sekundžių po automobilio užvedimo ar priekinio vaizdo kameros įjungimo.
 - LKA sistema neveiks, jei:
 - Įjungtas posūkio signalas arba avariniai žibintai.
 - Įjungus LKA sistemą arba persirikavus į kitą eismo juostą automobilis važiuoja ne eismo juostos viduriu.
 - Veikia elektroninė stabilumo kontrolė (ESC) ar automobilio stabilumo valdymo (VSM) sistema.
 - Automobilis važiuoja lenkta trajektorija.
 - Automobilio greitis nesiekia 55 km/val. (34 mylių/val.) arba viršija 210 km/val. (130 mylių/val.)
 - Automobilis staiga persirikuoja į kitą eismo juostą
 - Automobilis staigiai stabdo.

ĪSPĒJIMO APĪE SUSIDŪRĪMĀ DĒĻ AKĻOSĪOS ZONOS SISTEMA (BCW) (JEĪGU YRA)

Īspĕjimo apie susidŭrimĀ dĕĻ akĻosĪos zonas sistema aptinka vairuotojo akĻojoje zonoje artĕjanĻius automobilius ir Īspĕs jus Īspĕjamuoju indikatoriumi ir garsiniu signalu apie galĪmĀ susidŭrimĀ.



Īspĕjimo apie susidŭrimĀ dĕĻ akĻosĪos zonas sistema padĕda aptikti akĻojoje zonoje atsiradusĪ automobilĪ ir praneĶa apie tai vairuotojui.

PERSPĒJĪMAS

AptikĪmo ribos gali keistis priklausomai nuo jŭsŭ automobilio greĪĻio. Vis dĕĻto, netgi jei kitas automobilis atsiduria akĻojoje zonoje, Īspĕjimo apie susidŭrimĀ dĕĻ akĻosĪos zonas sistema gali apie tai neĪspĕti, jeigu jŭs pro jĪ pravaĻiuojate didĕliu greĪĻiu.

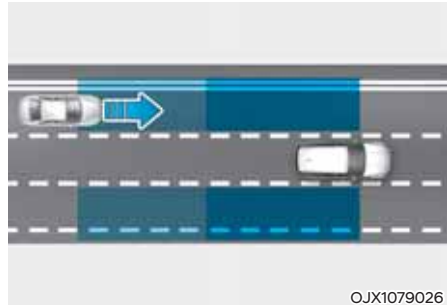

Īspĕjimo apie susidŭrimĀ dĕĻ akĻosĪos zonas sistema padĕda aptikti akĻojoje zonoje atsiradusĪ ir didĕliu greĪĻiu artĕjantĪ automobilĪ ir praneĶa apie tai vairuotojui.

PERSPĒJĪMAS

Īspĕjimo laiks gali keistis, priklausomai nuo didĕliu greĪĻiu artĕjanĻio automobilio greĪĻio.

Aptikimo jutiklis



[1]: Galinis kampinis radiolokatorius

Iliustracijoje parodyta tiksli aptikimo jutiklio įrengimo vieta.



PERSPĖJIMAS

Imkitės šių atsargumo priemonių, kad aptikimo jutiklis tinkamai veiktų:

- Niekada nebandykite galinio kampinio radiolokatoriaus ar jo bloko ardyti ir nepažeiskite jo.
- Jei galinio kampo radiolokatorius arba šalia jo buvo sugadinta arba pažeista koku nors būdu, įspėjimo apie susidūrimą dėl aklosios zonos sistema gali netinkamai veikti, nors prietaisų skydelyje nebus įspėjamojo pranešimo. Rekomenduojama, kad automobilį patikrintų įgaliotasis „HYUNDAI“ atstovas.
- Jei galinį kampinį radiolokatorių pakeitėte ar remontavote, rekomenduojame kreiptis į įgaliotąjį HYUNDAI atstovą, kad patikrintų automobilį.
- Naudokite tik originalias dalis galiniui buferiui, kuriame įmontuotas galinis kampinis radiolokatorius, remontuoti.
- Šalia galinio kampinio radiolokatoriaus netvirtinkite numerio rėmelio ar neoriginalių priedų, pvz., buferio lipduko, plėvelės ar apsaugos.

- Įspėjimo apie susidūrimą dėl aklosios zonos funkcija gali tinkamai neveikti pakeitus buferį, pažeidus buferį šalia galinio kampinio radiolokatoriaus ar jį nudažius.
- Prikabinus prie automobilio priekabą, laikiklį ir t. t., galinis kampinis radiolokatorius ir įspėjimo apie susidūrimą dėl aklosios zonos sistema gali tinkamai neveikti.



PERSPĖJIMAS

Daugiau apie atsargumo priemones naudojant priekinio vaizdo kamerą skaitykite šiame skyriuje „Pagalbinė sistema susidūrimui iš priekio išvengti (FCA)“.

Įspėjimo apie susidūrimą dėl aklosios zonos sistemos nustatymai

Blind-spot safety (saugumas aklojoje zonoje)

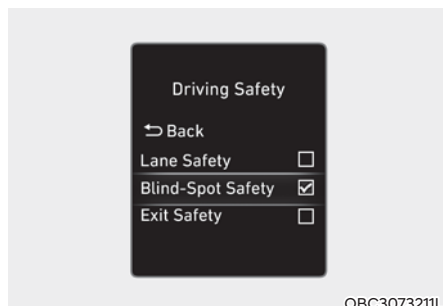

Paleidę variklį, pasirinkite **Asmeniniai nustatymai** → **Pagalba vairuotojui** → **Važiavimo saugumas** → **Saugumas aklojoje zonoje** per prietaisų skydelio nustatymų meniu arba **Nustatymai** → **Automobilis** → **Pagalba vairuotojui** → **Važiavimo saugumas** → **Saugumas aklojoje zonoje** per informacinės pramoginės sistemos nustatymų meniu, kad nustatytumėte, ar naudoti kiekvieną funkciją.

- Jei pasirenkamas **Saugumas aklojoje zonoje**, įspėjimas apie susidūrimą dėl aklosios zonos įspės vairuotoją įspėjamoju pranešimu ir garsiniu įspėjimu bei vairo vibracija (jei įrengta) pagal susidūrimo rizikos lygį. Stabdžiai neįjungiami.



Jei išjungus įspėjimą apie susidūrimą dėl aklosios zonos variklis iš naujo paleidžiamas, prietaisų skydelyje pasirodys pranešimas „Saugumo aklojoje zonoje sistema išjungta“.

Jei pasirinksite **Saugumas aklojoje zonoje**, įspėjamoji šviesa ant išorinio galinio vaizdo veidrodžio mirksės tris sekundes. Be to, ši įspėjamoji lemputė ant išorinio galinio vaizdo veidrodėlio tris sekundes mirksės ir tuomet, kai yra pasirinktas **Saugumas aklojoje zonoje**.

ĮSPĖJIMAS

Vairuotojas turi visada stebėti aplinką ir saugiai vairuoti.

Jei saugumas aklojoje zonoje nėra pasirinkamas, jums negalės padėti įspėjimo apie susidūrimą dėl aklosios zonos sistema.

Informacija

Iš naujo paleidus variklį, įspėjimo apie susidūrimą dėl aklosios zonos sistemai išliks paskutinis nustatymas.

Įspėjimo metodai



Įspėjimo metodus galima nustatyti, varikliui veikiant. Pasirinkite **Asmeniniai nustatymai > Pagalba vairuotojui > Įspėjimo metodai** per prietaisų skydelio nustatymų meniu arba **Nustatymai > Automobilis > Pagalba vairuotojui > Įspėjimo metodai** per informacinės pramoginės sistemos nustatymų meniu norėdami pakeisti šiuos nustatymus.

- **Warning volume (įspėjimo garsas):** Reguliuojamas įspėjamojo garso garsumas.
- **Važiavimo saugumo prioritetas:** Pritildo visus kitus garsus, kai skamba važiavimo saugumo sistemos įspėjimas. (Informacinės pramoginės sistemos tipui)
-

i Informacija

- Jei keičiate įspėjimo metodus, gali būti taikoma kiekvienai pagalbos vairuotojui sistemos funkcijai. Patikrinkite ir pakeiskite tai kiekvienoje funkcijoje.
- Iš naujo paleidus variklį, įspėjimo metods išliks paskutinis nustatymas.
- Gali nebūti nustatymų meniu, atsižvelgiant į automobilio specifikaciją.

Įspėjimo apie susidūrimą dėl aklosios zonos sistemos naudojimas

Įspėjimas apie susidūrimą dėl aklosios zonos įspėja šiais būdais:

- Įspėjimas apie aklosios zonos automobilį
- Įspėjimas apie susidūrimą

Įspėjimas apie aklosios zonos automobilį



Įspėdama vairuotoją apie aptiktą kitą automobilį, ant išorinio galinio vaizdo veidrodėlio užsidega įspėjamoji lemputė.

- Automobilių aptikimo įspėjimo sistema veikia jums automobiliu važiuojant didesniu nei 20 km/val. (10 mylių/val.) greičiu, kai automobilio aklojoje zonoje greitis viršija 10 km/val. (6 mylias/val.).

Įspėjimas apie susidūrimą

Įspėjimas apie susidūrimą veikia jums įjungus posūkio į tą pusę signalą, kurioje aptiktas kitas automobilis, esantis aklojoje zonoje.

- Kad vairuotojas būtų įspėtas apie susidūrimą, užsidegs įspėjamoji šviesa išoriniame galinio vaizdo veidrodėlyje, gali pasigirsti garsinis įspėjimas, o vairas vibruos.
- Išjungus posūkio signalą, įspėjimas apie susidūrimą išjungiamas, o įspėjimo apie susidūrimą dėl aklosios zonos sistema grįžta į automobilio aptikimo būseną.

Įspėjimas apie susidūrimą gali jus įspėti šiomis sąlygomis:

- Jūsų automobilio greitis viršija 40 km/val. (25 mylių/val.).
- Automobilio greitis aklojoje zonoje yra didesnis nei 10 km/h (7 mylios/val.).

⚠ ĮSPĖJIMAS

- Galinio kampinio radiolokatoriaus aptikimo ribos nustatomos pagal standartinio pločio kelią, todėl siaurame kelyje įspėjimo apie susidūrimą dėl aklosios zonos sistema gali aptikti automobilius, esančius už dviejų eismo juostų, ir jus įspėti. Ir priešingai, plačiame kelyje įspėjimo apie susidūrimą dėl aklosios zonos sistema gali neaptikti automobilio gretimose eismo juostoje ir jūsų apie tai neįspėti.
- Kai įjungti avariniai žibintai, įspėjimo apie susidūrimą įjungus posūkio signalą funkcija neveikia.

i Informacija

- Jeigu automobilio vairas yra kairėje, įspėjimas apie susidūrimą gali išjungti vairuotojui sukant į kairę. Išlaikykite tinkamą atstumą iki kairiaja eismo juosta važiuojančių automobilių. Jeigu automobilio vairas yra dešinėje, įspėjimas apie susidūrimą gali išjungti vairuotojui sukant į dešinę. Išlaikykite tinkamą atstumą iki dešiniąja eismo juosta važiuojančių automobilių.
- Prietaisų skydelio vaizdai ir spalvos gali skirtis dėl prietaisų skydelio tipo arba temos, parinktos per prietaisų skydelį.

⚠ ĮSPĖJIMAS

Naudodami įspėjimo apie susidūrimą dėl aklosios zonos sistema imkitės šių atsargumo priemonių:

- Dėl savo saugumo nuostatas keiskite pastatę automobilį saugioje vietoje.
- Jeigu prietaisų skydelyje rodomas kitas įspėjamasis pranešimas arba skamba garsinis signalas, įspėjimo apie susidūrimą dėl aklosios zonos įspėjamasis pranešimas gali būti nerodomas ir garsinis signalas gali neskambėti.
- Jei aplinka triukšminga, galite neišgirsti įspėjimo apie susidūrimą dėl aklosios zonos sistemos įspėjamojo garsinio signalo.
- Įspėjimo apie susidūrimą dėl aklosios zonos sistema vairuotoją gali įspėti per vėlavimą arba iš viso neįspėti, atsižvelgiant į kelią ir važiavimo sąlygas.
- Vairuotojas visada privalo tinkamai valdyti automobilį. Nepasikliaukite vien įspėjimo apie susidūrimą dėl aklosios zonos sistema.
- Niekada nebandykite įspėjimo apie susidūrimą dėl aklosios zonos funkcionalumo su žmonėmis, gyvūnais, kliūtimis ir t. t. Taip galite sunkiai ar net mirtinai sužaloti.

Įspėjimo apie susidūrimą dėl aklosios zonos sistemos sutrikimas ir apribojimai

Įspėjimo apie susidūrimą dėl aklosios zonos sistemos sutrikimas



Jei įspėjimo apie susidūrimą dėl aklosios zonos sistema tinkamai neveikia, prietaisų skydelyje kelioms sekundėms pasirodys įspėjamasis pranešimas „Patikrinti saugumo aklojoje zonoje sistemas“, taip pat prietaisų skydelyje užsidegs pagrindinė (⚠) įspėjamoji lemputė. Tokiu atveju mes rekomenduojame, kad automobilį patikrintų įgaliotasis HYUNDAI atstovas.



Jei tinkamai neveikia išorinio galinio vaizdo veidrodėlio įspėjamoji lemputė, prietaisų skydelyje kelioms sekundėms pasirodys įspėjamasis pranešimas „Patikrinkite išorinio veidrodėlio įspėjamąją piktogramą“, taip pat prietaisų skydelyje užsidegs pagrindinė (⚠) įspėjamoji lemputė. Tokiu atveju mes rekomenduojame, kad automobilį patikrintų įgaliotasis HYUNDAI atstovas.

Įspėjimo apie susidūrimą dėl aklosios zonos sistema išjungta



Jeigu galinį buferį aplink galinį kampinį radiolokatorių ar jutiklį uždengia pašalinės medžiagos (sniegas, lietaus vanduo, nešvarumai), ar prikabinta priekaba ar laikiklis, įspėjimo apie susidūrimą dėl aklosios zonos sistema gali laikinai prasčiau veikti ar net atsijungti.

Tokiu atveju prietaisų skydelyje atsiranda įspėjamasis pranešimas „Blind-spot safety systems disabled. Radar blocked“ (saugumo priekyje sistemos atjungtos – radiolokatorius uždengtas).

Įspėjimo apie susidūrimą dėl aklosios zonos sistema tinkamai veiks nuvalius pašalines medžiagas arba atkabinius priekabą ir t. t. ir iš naujo paleidus variklį.

Jeigu pašalinus kliūtis įspėjimo apie susidūrimą dėl aklosios zonos sistema vis tiek tinkamai neveikia, mes rekomenduojame, kad automobilį patikrintų įgaliotasis HYUNDAI atstovas.



ĮSPĖJIMAS

- Netgi jei prietaisų skydelyje neatsiranda įspėjamasis pranešimas, įspėjimo apie susidūrimą dėl aklosios zonos sistema gali tinkamai neveikti.
- Įspėjimo apie susidūrimą dėl aklosios zonos sistema gali tinkamai neveikti tokioje vietoje (pvz., atviroje aplinkoje), kurioje paleidus variklį ji neaptinka jokių kliūčių, arba kuomet aptikimo jutiklį iš karto po variklio paleidimo uždengia pašalinės medžiagos.



PERSPĖJIMAS

Išjunkite įspėjimo apie susidūrimą dėl aklosios zonos sistemą norėdami prijungti arba atjungti priekabą, laikiklį arba kitą priedą. Baigę darbus, įjunkite įspėjimo apie susidūrimą dėl aklosios zonos sistemą.

Įspėjimo apie susidūrimą dėl aklosios zonos sistemos apribojimai

Įspėjimo apie susidūrimą dėl aklosios zonos sistema gali tinkamai neveikti arba netikėtai suveikti šiomis sąlygomis:

- Prastu oru, kai stipriai sninga, lyja ir pan.
- Galinis kampinis radiolokatorius uždengtas sniegu, vandeniu, purvu ir pan.
- Temperatūra šalia priekgalinio kampinio inio radiolokatoriaus yra aukšta arba žema.
- Greitkelyje važiuojama įkalne ar nuokalne.
- Kelio dangoje (arba šalia kelio) yra metalinių komponentų, pavyzdžiui statomas požeminis kelias (metro).
- Netoli automobilio yra stacionarios konstrukcijos, pvz., triukšmo atitvarai, kelio atitvarai, kelio užtvarai, gatvės žibintai, kelio ženklai, tuneliai ir kt. (įskaitant dvigubas konstrukcijas).
- Važiuojama siauru keliu, kurio pakraščiuose auga medžiai ar aukšta žolė.
- Važiuojama vietoje, kurioje aplinkui nėra daug automobilių ar statinių, pvz., dykumoje, pievoje, užmiestyje ir pan.
- Važiuojama šlapiu kelio paviršiumi, pvz., per balą.
- Kitas automobilis važiuoja labai arti jūsų automobilio arba aplenkia pravažiuodamas labai arti.
- Kito automobilio greitis labai didelis ir jis aplenkia jūsų automobilį labai greitai.
- Jūs automobiliu aplenkiate kitą automobilį.

- Jūs automobiliu persirikiuojate.
- Jūs automobiliu pradėjote važiuoti kartu su greta esančiu automobiliu ir važiuojate greičiau.
- Gretima eismo juosta važiuojantis automobilis persirikiuoja į dar tolimesnę nuo jūsų juostą, arba už dviejų eismo juostų važiuojantis automobilis įvažiuoja į gretimą juostą.
- Šalia galinio kampinio radiolokatoriaus prikabinta priekaba, laikiklis arba kitas priedas.
- Galinis buferis šalia galinio kampinio radiolokatoriaus uždengtas, pvz., lipduku, buferio apsauga, dviračių laikikliu ir pan.
- Sutrenktas arba pažeistas buferis šalia galinio kampinio radiolokatoriaus arba radiolokatorius išstumtas iš vietos.
- Jūsų automobilis yra žemesnis arba aukštesnis dėl sunkaus krovinio, nenormalaus slėgio padangose ir pan.

Įspėjimo apie susidūrimą dėl aklosios zonos sistema gali tinkamai neveikti arba netikėtai suveikti, aptikusi šias kliūtis:

- Motociklą arba dviratį;
- Žemą priekabą, pvz., platformą;
- Didelę transporto priemonę, pvz., autobusą arba sunkvežimį;
- Judančią kliūtį, pvz., pėsčiąjį, gyvūną, parduotuvės vežimėlį ar vaikišką vežimėlį;
- Žemą transporto priemonę, pvz., sportinį automobilį.

⚠ ĮSPĖJIMAS

- Važiuojama vingiuotu keliu.



Įspėjimo apie susidūrimą dėl aklosios zonos sistema gali tinkamai neveikti važiuojant vingiuotu keliu. Funkcija gali neaptikti automobilio gretimoje eismo juostoje.

Važiuodami visada stebėkite kelią ir važiavimo sąlygas.



Įspėjimo apie susidūrimą dėl aklosios zonos sistema gali tinkamai neveikti važiuojant vingiuotu keliu. Funkcija gali aptikti automobilį toje pačioje eismo juostoje.

Važiuodami visada stebėkite kelią ir važiavimo sąlygas.

- Važiuojant keliu, kurio važiavimo juostos sueina į vieną ar išsiskiria



Įspėjimo apie susidūrimą dėl aklosios zonos sistema gali tinkamai neveikti, kai keliai susijungia arba išsiskiria. Funkcija gali neaptikti automobilio gretimoje eismo juostoje.

Važiuodami visada stebėkite kelią ir važiavimo sąlygas.

- Važiavimas įkalnės keliu

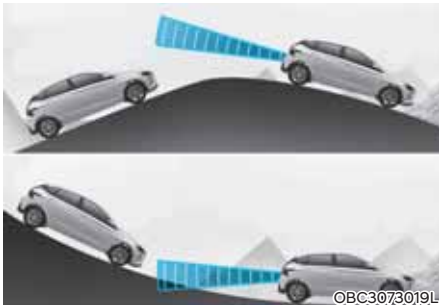

Įspėjimo apie susidūrimą dėl aklosios zonos sistema gali tinkamai neveikti važiuojant nuokalne arba įkalne. Sistema gali neaptikti automobilio gretimoje eismo juostoje arba neteisingai aptikti kelio paviršių ar konstrukciją.

Važiuodami visada stebėkite kelią ir važiavimo sąlygas.

- Važiuojant keliu su skirtingo aukščio važiavimo juostomis

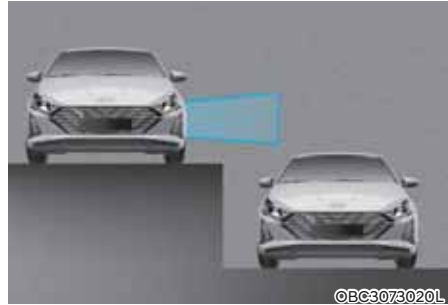

Įspėjimo apie susidūrimą dėl aklosios zonos sistema gali tinkamai neveikti važiuojant keliu su skirtingo aukščio važiavimo juostomis. Sistema gali neaptikti automobilio kelyje su skirtingo aukščio važiavimo juostomis (viaduko juostos, kelių lygių sankryžos).

Važiuodami visada stebėkite kelią ir važiavimo sąlygas.

⚠ ĮSPĖJIMAS

- Įspėjimo apie susidūrimą dėl aklosios zonos sistema gali tinkamai neveikti, jei jai trukdo stiprios elektromagnetinės bangos.
- Įspėjimo apie susidūrimą dėl aklosios zonos sistema gali neveikti 3 sekundes po automobilio paleidimo ar galinio kampo radiolokatoriaus įsijungimo.

PAGALBINĖ SISTEMA SUSIDŪRIMUI DĖL AKLOSIOS ZONOS IŠVENGTI (BCA) (JEI YRA)

Pagalbinė sistema susidūrimui dėl aklosios zonos išvengti aptinka vairuotojo aklojoje zonoje artėjančius automobilius ir įspės jus įspėjamoju indikatoriumi ir garsiniu signalu apie galimą susidūrimą.

Jei kyla susidūrimo pavojus, išvažiuojant iš lygiagrečios juostos, pagalbinė sistema susidūrimui dėl aklosios zonos išvengti gali padėti sustabdyti automobilį ir išvengti susidūrimo.

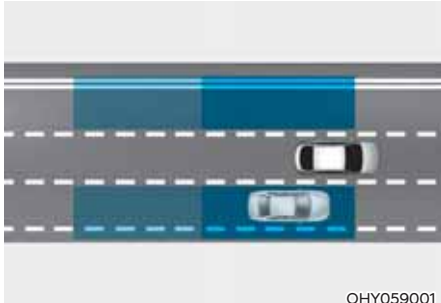

Pagalbinė sistema susidūrimui dėl aklosios zonos išvengti padeda aptikti aklojoje zonoje atsiradusį automobilį ir praneša apie tai vairuotojui.



PERSPĖJIMAS

Aptikimo ribos gali keistis priklausomai nuo jūsų automobilio greičio. Vis dėlto, netgi jei kitas automobilis atsiduria aklojoje zonoje, pagalbinė sistema susidūrimui dėl aklosios zonos išvengti gali apie tai neįspėti, jei jūs pro jį pravažiuojate dideliu greičiu.

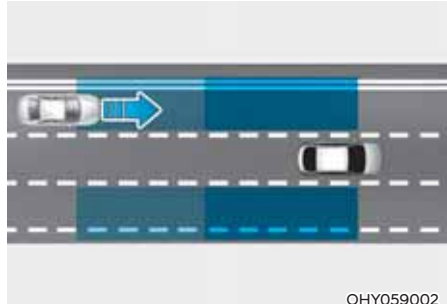

Pagalbinė sistema susidūrimui dėl aklosios zonos išvengti padeda aptikti aklojoje zonoje atsiradusį ir dideliu greičiu artėjančią automobilį ir praneša apie tai vairuotojui.



PERSPĖJIMAS

Įspėjimo laikas gali keistis priklausomai nuo didelių greičių artėjančio automobilio greičio.

- Jei galinį kampinį radiolokatorių pakeitėte ar remontavote, rekomenduojame kreiptis į įgaliotąjį HYUNDAI atstovą, kad patikrintų automobilį.
- Pagalbinė sistema susidūrimui dėl aklosios zonos išvengti gali tinkamai neveikti pakeitus buferį, pažeidus buferį šalia galinio kampinio radiolokatoriaus arba jį nudažius.
- Naudokite tik originalias dalis galiniui buferiui, kuriame įmontuotas galinis kampinis radiolokatorius, remontuoti.
- Šalia galinio kampinio radiolokatoriaus netvirtinkite numerio rėmelio ar neoriginalių priedų, pvz., buferio lipduko, plėvelės ar apsaugos.
- Prikabinus prie automobilio priekabą, laikiklį ir t. t., galinis kampinis radiolokatorius ir pagalbinė sistema susidūrimui dėl aklosios zonos išvengti gali tinkamai neveikti.



PERSPĖJIMAS

Daugiau apie atsargumo priemones naudojant priekinio vaizdo kamerą skaitykite šiame skyriuje „Pagalbinė sistema susidūrimui iš priekio išvengti (FCA)“.

Pagalbinės sistemos susidūrimui dėl aklosios zonos išvengti nustatymai

Blind-spot safety (Saugumas aklojoje zonoje)



Paleidę variklį, pasirinkite **Asmeniniai nustatymai** → **Pagalba vairuotojui** → **Važiavimo saugumas** → **Saugumas aklojoje zonoje** per prietaisų skydelio nustatymų meniu arba **Nustatymai** → **Automobilis** → **Pagalba vairuotojui** → **Važiavimo saugumas** → **Saugumas aklojoje zonoje** per informacinės pramoginės sistemos nustatymų meniu, kad nustatytumėte, ar naudoti kiekvieną funkciją.

- Pasirinkus **Saugumas aklojoje zonoje**, pagalbinė sistema susidūrimui dėl aklosios zonos išvengti įspės įspėjamuoju pranešimu ir garsiniu signalu pagal susidūrimo pavojaus lygį. Stabdžiai įjungiami, išvažiuojant iš stovėjimo aikštelės, atsižvelgiant į susidūrimo pavojaus lygį.



OTM070097L

Jei išjungus pagalbinę sistemą susidūrimui dėl aklosios zonos išvengti iš naujo užvedamas variklis, prietaisų skydelyje pasirodys pranešimas „Saugumo aklojoje zonoje sistema išjungta“.

Jei pasirinksite **Saugumas aklojoje zonoje**, įspėjamoji šviesa ant išorinio galinio vaizdo veidrodžio mirksės tris sekundes. Be to, ši įspėjamoji lemputė ant išorinio galinio vaizdo veidrodėlio tris sekundes mirksės ir tuomet, kai yra pasirinktas **Saugumas aklojoje zonoje**.

ĮSPĖJIMAS

Vairuotojas turi visada stebėti aplinką ir saugiai vairuoti. Jei saugumas aklojoje zonoje nėra pasirenkamas, jums negalės padėti pagalbinė sistema susidūrimui dėl aklosios zonos išvengti.

Informacija

Iš naujo paleidus variklį, pagalbinė sistema susidūrimui dėl aklosios zonos išvengti išlaikys paskutinį nustatymą.

Įspėjimo metodai

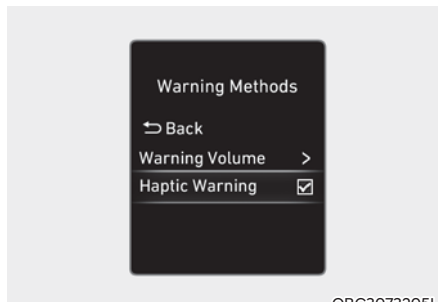

OBC3073205L

Įspėjimo metodus galima nustatyti, varikliui veikiant. Pasirinkite **Asmeniniai nustatymai > Pagalba vairuotojui > Įspėjimo metodai** per prietaisų skydelio nustatymų meniu arba **Nustatymai > Automobilis > Pagalba vairuotojui > Įspėjimo metodai** per informacinės pramoginės sistemos nustatymų meniu norėdami pakeisti šiuos nustatymus.

- **Warning volume (įspėjimo garsas):** Reguluojamas įspėjamojo garso garsumas.
- **Važiavimo saugumo prioritetas:** Pritildo visus kitus garsus, kai skamba važiavimo saugumo sistemos įspėjimas. (Informacinės pramoginės sistemos tipui)

Informacija

- Jei keičiate įspėjimo metodus, gali būti taikoma kiekvienai pagalbos vairuotojui sistemos funkcijai. Patikrinkite ir pakeiskite tai kiekvienoje funkcijoje.
- Iš naujo paleidus variklį, įspėjimo metodams išliks paskutinis nustatymas.
- Gali nebūti nustatymų meniu, atsižvelgiant į automobilio specifikaciją.

Pagalbinės sistemos susidūrimui dėl aklosios zonos išvengti naudojimas

Pagalbinė sistema susidūrimui dėl aklosios zonos išvengti įspėja ir perima kontrolę šiais veiksmais:

- Įspėjimas apie susidūrimą
- Pagalbinė sistema susidūrimui išvengti

Įspėjimas apie susidūrimą

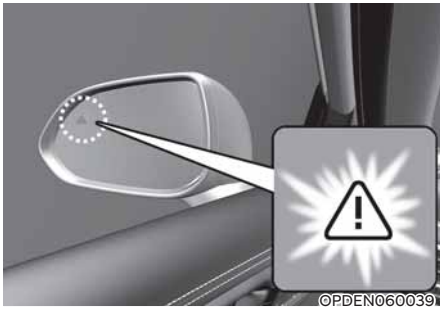

Įspėdama vairuotoją apie aptiktą kitą automobilį, ant išorinio galinio vaizdo veidrodėlio užsidega įspėjamoji lemputė.

- Automobilių aptikimo įspėjimo sistema veikia jums automobiliu važiuojant didesniu nei 20 km/val. (12 mylių/val.) greičiu, kai automobilio aklojoje zonoje greitis viršija 10 km/val. (6 mylias/val.).

Įspėjimas apie susidūrimą veikia jums įjungus posūkio į tą pusę signalą, kurioje aptiktas kitas automobilis.

- Kad vairuotojas būtų įspėtas apie susidūrimą, užsidegs įspėjamoji šviesa išoriniame galinio vaizdo veidrodėlyje, gali pasigirsti garsinis įspėjimas, o vairas vibruos.
- Išjungus posūkio signalą, įspėjimas apie susidūrimą išjungiamas, o pagalbinė sistema susidūrimui dėl aklosios zonos išvengti grįžta į automobilio aptikimo būseną.

Įspėjimas apie susidūrimą gali jus įspėti šiomis sąlygomis:

- Jūsų automobilio greitis viršija 40 km/val. (25 mylių/val.).
- Automobilio greitis aklojoje zonoje yra didesnis nei 10 km/h (7 mylios/val.).

⚠ ĮSPĖJIMAS

- Galinio kampinio radiolokatoriaus aptikimo ribos nustatomos pagal standartinio pločio kelią, todėl šiurame kelyje pagalbinė sistema susidūrimui dėl aklosios zonos išvengti gali aptikti automobilius, esančius už dviejų eismo juostų, ir jus įspėti. Ir priešingai, plačiame kelyje pagalbinė sistema susidūrimui dėl aklosios zonos išvengti gali neaptikti automobilio gretimoje eismo juostoje ir jus apie tai neįspėti.
- Kai įjungti avariniai žibintai, įspėjimo apie susidūrimą įjungus posūkio signalą funkcija neveikia.

i Informacija

- Jeigu automobilio vairas yra kairėje, įspėjimas apie susidūrimą gali įsijungti vairuotojui sukant į kairę. Išlaikykite tinkamą atstumą iki kairiaja eismo juosta važiuojančių automobilių. Jeigu automobilio vairas yra dešinėje, įspėjimas apie susidūrimą gali įsijungti vairuotojui sukant į dešinę. Išlaikykite tinkamą atstumą iki dešiniąja eismo juosta važiuojančių automobilių.
- Prietaisų skydelio vaizdai ir spalvos gali skirtis dėl prietaisų skydelio tipo arba temos, parinktos per prietaisų skydelį.

Pagalbinė sistema susidūrimui išvengti (išvažiavimo metu)

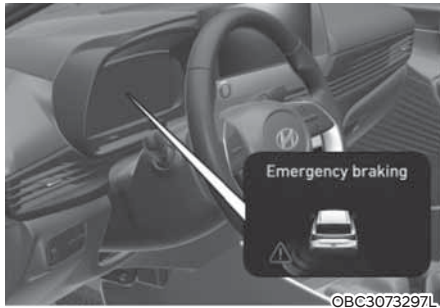

- Įspėdama vairuotoją apie grėšiantį susidūrimą, ant išorinio galinio vaizdo veidrodėlio pradeda mirksėti įspėjamoji lemputė, o prietaisų skydelyje atsiranda įspėjamasis pranešimas. Tuo pačiu metu suskamba ir įspėjamasis garsinis signalas.
- Kad automobilis nesusidurtų su kitu automobiliu aklojoje zonoje, įjungiamas avarinis stabdymas.
- Pagalbinė sistema susidūrimui dėl aklosios zonos išvengti veikia jums automobiliu važiuojant iki 3 km/val. (2 mylių/val.) greičiu, kai automobilis aklojoje zonoje viršija 5 km/val. (3 mylių/val.) greitį.



- Sistemai sustabdžius automobilį avariniu būdu, prietaisų skydelyje atsiranda įspėjamasis pranešimas „Drive carefully“ (važiuokite atsargiai). Dėl saugumo nedelsdami nuspauskite stabdžių pedalą ir apsidairykite aplinkui.
- Stabdžių valdymą sistema nutraukia praėjus maždaug 2 sekundėms nuo automobilio sustabdymo avariniu būdu.



ĮSPĖJIMAS

Naudodami pagalbinę sistemą susidūrimui dėl aklosios zonos išvengti, imkitės šių atsargumo priemonių:

- Dėl savo saugumo nuostatas keiskite tik pastatę automobilį saugioje vietoje.
- Jeigu prietaisų skydelyje rodomas kitas įspėjamasis pranešimas arba skamba garsinis signalas, (Pagalbinė sistema susidūrimui dėl aklosios zonos išvengti) BCA sistemos įspėjamasis pranešimas gali būti nerodomas ir garsinis signalas gali neskambėti.
- Jei aplinka triukšminga, galite neišgirsti pagalbinės sistemos susidūrimui dėl aklosios zonos išvengti įspėjamojo garsinio signalo.
- Pagalbinė sistema susidūrimui dėl aklosios zonos išvengti gali neįsijungti, jei vairuotojas nuspaudžia stabdžių pedalą, kad išvengtų susidūrimo.
- Kai veikia pagalbinė sistema susidūrimui dėl aklosios zonos išvengti, funkcija automatiškai nutraukia stabdžių valdymą, vairuotojui ypač stipriai nuspaudus stabdžių pedalą arba staigiai pasukus vairą.
- Veikiant pagalbinei sistemai susidūrimui dėl aklosios zonos išvengti, automobilis gali stabdyti netikėtai, sužeisdamas keleivius ir išsviesdamas nepritvirtintus daiktus. Visada segėkite saugos diržą ir pritvirtinkite padėtus daiktus.
- Netgi jei pagalbinė sistema susidūrimui dėl aklosios zonos išvengti yra sutrikusi, automobilio pagrindiniai stabdžiai veiks tinkamai.

- Pagalbinė sistema susidūrimui dėl aklosios zonos išvengti tam tikrose situacijose neveikia ir negali padėti išvengti visų susidūrimų.
- Pagalbinė sistema susidūrimui dėl aklosios zonos išvengti vairuotoją gali įspėti per vėlavimą arba iš viso neįspėti, atsižvelgiant į kelią ir važiavimo sąlygas.
- Vairuotojas visada privalo tinkamai valdyti automobilį. Nepasikliaukite vien pagalbine sistema susidūrimui dėl aklosios zonos išvengti. Išlaikykite saugų stabdymo atstumą ir, jei reikia, nuspauskite stabdžių pedalą, kad sumažintumėte automobilio greitį ar jį sustabdytumėte.
- Niekada nebandykite pagalbinės sistemos susidūrimui dėl aklosios zonos išvengti funkcionalumo su žmonėmis, gyvūnais, kliūtimis ir t. t. Taip galite sunkiai ar net mirtinai sužaloti.



ĮSPĖJIMAS

Stabdžių valdymas gali tinkamai neveikti, priklausomai nuo ESC (elektroninės stabilumo kontrolės) būsenos.

Sistema siunčia tik įspėjimą, kai:

- Dega ESC (elektroninės stabilumo kontrolės sistemos) įspėjamoji lemputė.
- Įjungta kita ESC (elektroninės stabilumo kontrolės sistemos) funkcija.

Pagalbinės sistemos susidūrimui dėl aklosios zonos išvengti sutrikimas ir arbijojimai

Pagalbinės sistemos susidūrimui aklojoje zonoje išvengti sutrikimas



OBC3073212L

Jei pagalbinė sistema susidūrimui aklojoje zonoje išvengti veikia netinkamai, prietaisų skydelyje kelioms sekundėms pasirodys įspėjamasis pranešimas „Check blind-spot safety systems“ (patikrinti saugumą aklojoje zonoje) ir prietaisų skydelyje užsidegs pagrindinė (⚠) įspėjamoji lemputė. Tokiu atveju mes rekomenduojame, kad automobilį patikrintų įgaliotasis HYUNDAI atstovas.



OBC3073213L

Jei išorinio galinio vaizdo veidrodžio įspėjamoji lemputė veikia netinkamai, prietaisų skydelyje kelioms sekundėms pasirodys įspėjamasis pranešimas „Check outside mirror warning icon“ (patikrinti išorinio veidrodžio įspėjamąją piktogramą) ir prietaisų skydelyje užsidegs pagrindinė (⚠) įspėjamoji lemputė. Tokiu atveju mes rekomenduojame, kad automobilį patikrintų įgaliotasis HYUNDAI atstovas.

Pagalbinė sistema susidūrimui dėl aklosios zonos išvengti išjungta



Jeigu galinį buferį aplink galinį kampinį radiolokatorių ar jutiklį uždengia pašalinės medžiagos (sniegas, lietaus vanduo, nešvarumai), ar prikabinta priekaba ar laikiklis, Pagalbinė sistema susidūrimui dėl aklosios zonos išvengti gali laikinai prasčiau veikti ar net atsijungti.

Tokiu atveju prietaisų skydelyje atsiranda įspėjamasis pranešimas „Blind-spot safety systems disabled. Radar blocked“ (saugumo priekyje sistemos atjungtos – radiolokatorius uždengtas).

Pagalbinė sistema susidūrimui dėl aklosios zonos išvengti tinkamai veiks nuvalius pašalines medžiagas ar atkabinus priekabą ir t. t., tada iš naujo paleidus variklį.

Jei pašalinius kliūtis pagalbinė sistema susidūrimui dėl aklosios zonos išvengti vis tiek tinkamai neveikia, mes rekomenduojame, kad automobilį patikrintų įgaliotasis HYUNDAI atstovas.

ĮSPĖJIMAS

- Netgi jei prietaisų skydelyje neatsiranda įspėjamasis pranešimas, pagalbinė sistema susidūrimui dėl aklosios zonos išvengti gali tinkamai neveikti.
- Pagalbinė sistema susidūrimui dėl aklosios zonos išvengti gali tinkamai neveikti tokioje vietoje (pvz., atviroje aplinkoje), kurioje paleidus variklį ji neaptinka jokių kliūčių, arba kuomet aptikimo jutiklį iš karto po variklio paleidimo uždengia pašalinės medžiagos.

PERSPĖJIMAS

Išjunkite pagalbinę sistemą susidūrimui dėl aklosios zonos išvengti norėdami prijungti arba atjungti priekabą, laikiklį arba kitą priedą. Baigę darbus, įjunkite pagalbinę sistemą susidūrimui dėl aklosios zonos išvengti.

Pagalbinės sistemos susidūrimui dėl aklosios zonos išvengti apribojimai

Pagalbinė sistema susidūrimui dėl aklosios zonos išvengti gali tinkamai neveikti arba netikėtai suveikti šiomis sąlygomis:

- Prastu oru, kai stipriai sninga, lyja ir pan.
- Galinis kampinis radiolokatorius uždengtas sniegu, vandeniu, purvu ir pan.
- Temperatūra šalia priekgalinio kampaninio radiolokatoriaus yra aukšta arba žema.
- Greitkelyje važiuojama įkalne ar nuokalne.
- Kelio dangoje (arba šalia kelio) yra metalinių komponentų, pavyzdžiui stotomas požeminis kelias (metro).
- Netoli automobilio yra stacionarios konstrukcijos, pvz., triukšmo atitvarai, kelio atitvarai, kelio užtvarai, gatvės žibintai, kelio ženklai, tuneliai ir kt. (įskaitant dvigubas konstrukcijas).
- Važiuojama siauru keliu, kurio pakraščiuose auga medžiai ar aukšta žolė.
- Važiuojama vietoje, kurioje aplinkui nėra daug automobilių ar statinių, pvz., dykumoje, pievoje, užmiestyje ir pan.
- Važiuojama šlapiu kelio paviršiumi, pvz., per balą.
- Kitas automobilis važiuoja labai arti jūsų automobilio arba aplenkia pravažiuodamas labai arti.

- Kito automobilio greitis labai didelis ir jis aplenkia jūsų automobilį labai greitai.
- Jūs automobiliu aplenkiate kitą automobilį.
- Jūs automobiliu persirikiuojate.
- Jūs automobiliu pradėjote važiuoti kartu su greta esančiu automobiliu ir važiuojate greičiau.
- Gretima eismo juosta važiuojantis automobilis persirikiuoja į dar tolimesnę nuo jūsų juostą, arba už dviejų eismo juostų važiuojantis automobilis įvažiuoja į gretimą juostą.
- Šalia galinio kampaninio radiolokatoriaus prikabinta priekaba, laikiklis arba kitas priedas.
- Galinis buferis šalia galinio kampaninio radiolokatoriaus uždengtas, pvz., lipduku, buferio apsauga, dviračių laikikliu ir pan.
- Sutrenktas arba pažeistas buferis šalia galinio kampaninio radiolokatoriaus arba radiolokatorius išstumtas iš vietos.
- Jūsų automobilis yra žemesnis arba aukštesnis dėl sunkaus krovinio, nenormalaus slėgio padangose ir pan.

Pagalbinė sistema susidūrimui dėl aklosios zonos išvengti gali tinkamai neveikti arba netikėtai suveikti, aptikusi šias kliūtis:

- Motociklą arba dviratį;
- Žemą priekabą, pvz., platformą;
- Didelę transporto priemonę, pvz., autobusą arba sunkvežimį;
- Judančią kliūtį, pvz., pėsčiąjį, gyvūną, parduotuvės vežimėlį ar vaikišką vežimėlį;
- Žemą transporto priemonę, pvz., sportinį automobilį.

Stabdžių valdymo funkcija gali neveikti ir vairuotojas turi būti dėmesingas šiomis aplinkybėmis:

- Automobilis labai vibruoja važiuodamas duobėtu, nelygiu keliu arba betoniniu keliu.
- Automobilis važiuoja slidžiu paviršiumi: per sniegą, vandens balą, ledą ir pan.
- Žemas padangų slėgis arba padanga pažeista.
- Stabdžiai yra tinkinti
- Automobilis staigiai keičia važiavimo juostas.

ĮSPĖJIMAS

- Važiuojama vingiuotu keliu.



Pagalbinė sistema susidūrimui dėl aklosios zonos išvengti gali tinkamai neveikti važiuojant vingiuotu keliu. Funkcija gali neaptikti automobilio gretimoje eismo juostoje.

Važiuodami visada stebėkite kelią ir važiavimo sąlygas.



Pagalbinė sistema susidūrimui dėl aklosios zonos išvengti gali tinkamai neveikti važiuojant vingiuotu keliu. Funkcija gali aptikti automobilį toje pačioje eismo juostoje.

Važiuodami visada stebėkite kelią ir važiavimo sąlygas.

- Važiavimas įkalnės keliu

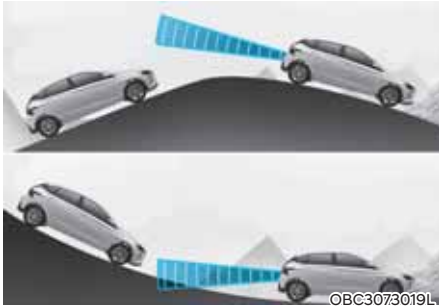

Pagalbinė sistema susidūrimui dėl aklosios zonos išvengti gali tinkamai neveikti važiuojant nuokalne arba įkalne. Sistema gali neaptikti automobilio gretimoje eismo juostoje arba neteisingai aptikti kelio paviršių ar konstrukciją.

Važiuodami visada stebėkite kelią ir važiavimo sąlygas.

- Važiuojant keliu, kurio važiavimo juostos sueina į vieną ar išsiskiria

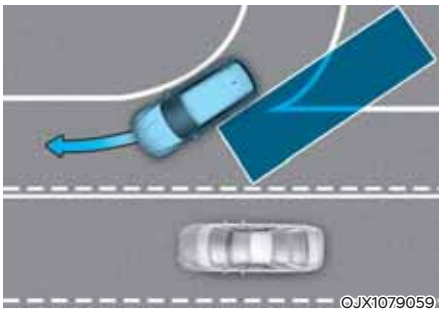

Pagalbinė sistema susidūrimui dėl aklosios zonos išvengti gali tinkamai neveikti važiuojant keliu, kurio eismo juostos susijungia ar išsiskiria. Funkcija gali neaptikti automobilio gretimoje eismo juostoje.

Važiuodami visada stebėkite kelią ir važiavimo sąlygas.

- Važiuojant keliu su skirtingo aukščio važiavimo juostomis

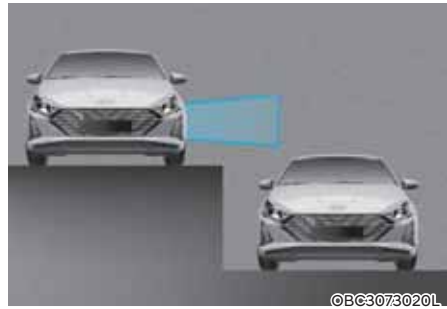

Pagalbinė sistema susidūrimui dėl aklosios zonos išvengti gali tinkamai neveikti važiuojant keliu su skirtingo aukščio važiavimo juostomis. Sistema gali neaptikti automobilio kelyje su skirtingo aukščio važiavimo juostomis (viaduko juostos, kelių lygių sankryžos).

Važiuodami visada stebėkite kelią ir važiavimo sąlygas.

⚠ ĮSPĖJIMAS

- Išjunkite pagalbinę sistemą susidūrimui dėl aklosios zonos išvengti, kai velkate priekabą ar kitą automobilį.
- Pagalbinė sistema susidūrimui dėl aklosios zonos išvengti gali tinkamai neveikti, jei jai trukdo stiprios elektromagnetinės bangos.
- Pagalbinė sistema susidūrimui dėl aklosios zonos išvengti gali neveikti 15 sekundžių po automobilio paleidimo arba po priekinės vaizdo kameros ar galinių kampinių radiolokatorių įsijungimo.

RANKINĖ PAGALBINĖ GREIČIO RIBOJIMO SISTEMA (MSLA)



(1) Įjungtos rankinės pagalbinės greičio ribojimo sistemos indikatorius

(2) Nustatytas greitis

Jei nenorite viršyti kokio nors konkretaus greičio, galite nustatyti savo automobilio greičio ribą.

Kai automobilio greitis viršija šią nustatytą ribą, įsijungia rankinė pagalbinė greičio ribojimo sistema (mirksi nustatytas greitis ir skamba garsinis signalas) ir veikia tol, kol automobilio greitis nesumažėja iki nustatytos ribos.

Rankinės pagalbinės greičio ribojimo sistemos nustatymai

Įspėjimo metodai



Įspėjimo metodus galima nustatyti, varikliui veikiant. Pasirinkite **Asmeniniai nustatymai** → **Pagalba vairuotojui** → **Įspėjimo metodai** per prietaisų skydelio nustatymų meniu arba **Nustatymai** → **Automobilis** → **Pagalba vairuotojui** → **Įspėjimo metodai** per informacinės pramoginės sistemos nustatymų meniu norėdami pakeisti šiuos nustatymus.

- **Warning volume (įspėjimo garsas):** Reguliuojamas įspėjamojo garso garsumas.

Jei išjungsite įspėjamojo garso garsumą, funkcija dėl jūsų saugumo gali įspėti tylesniu garsumu.

i Informacija

- Jei keičiate įspėjimo metodus, gali būti taikoma kiekvienai pagalbos vairuotojui sistemos funkcijai. Patikrinkite ir pakeiskite tai kiekvienoje funkcijoje.
- Iš naujo paleidus variklį, įspėjimo metods išliks paskutinis nustatymas.
- Gali nebūti nustatymų meniu, atsižvelgiant į automobilio specifikaciją.

Rankinė pagalbinė greičio ribojimo sistemos veikimas

Greičio ribojimo nustatymas



1. Važiudami norimu greičiu paspauskite ir palaikykite nuspaudę vairavimo pagalbos (ESP) mygtuką. Prietaisų skydelyje užsidegs rankinės pagalbinės greičio ribojimo sistemos indikatorius (LIMIT).



2. Spauskite svirtinį jungiklį aukštyn (+) arba žemyn (-) ir atleiskite, kai pasiekite norimą greitį. Paspauskite ir laikykite nuspaudę svirtinį jungiklį aukštyn (+) arba žemyn (-).

Pradžioje greitis padidės arba sumažės iki artimiausio dešimties km/val. kartotinio (ar penkių mylių/val. kartotinio), o po to didės arba mažės po 10 km/val. (5 mylias/val.).



3. Nustatyta greičio riba bus rodoma prietaisų skydelyje.

Jei norite viršyti nustatytą greičio ribą, paspauskite akceleratoriaus pedalą už pasipriešinimo taško, kad įsijungtų pavaros žeminimo mechanizmas.

Nustatytas greitis pradės mirksėti ir skambės garsinis signalas, kol automobilio greitis vėl nukris iki nustatytos ribos.

i Informacija

- Jeigu akceleratoriaus pedalas nenuspausťas už pasipriešinimo taško, automobilio greitis nepadidės virš greičio ribos.
- Gali pasigirsti spragtelėjimas iš pavaros žeminimo mechanizmo, kai akceleratoriaus pedalas nuspaužiamas už pasipriešinimo taško.

Laikinei pristabdoma rankinė pagalbinė greičio ribojimo sistema



Spustelėkite **II** jungiklį, jei norite laikinai išjungti nustatytą greičio ribą. Nustatyta greičio riba užges, tačiau rankinės pagalbinės greičio ribojimo sistemos indikatorius (LIMIT) toliau degs.

Vėl įjungti rankinę pagalbinę greičio ribojimo sistemą

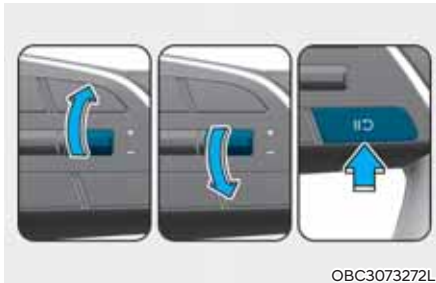

Norint vėl įjungti rankinę pagalbinę greičio ribojimo funkciją, reikia spustelėti „+“, „-“ arba **II** jungiklį.

Jei spustelėsite svirtinį jungiklį aukštyn (+) arba žemyn (-), automobilio greitis bus nustatytas pagal tuo metu prietaisų skydelyje rodomą greitį.

Jei spustelėsite **II** jungiklį, sistema atkurs prieš tai nustatytą greitį.

Rankinės pagalbinės greičio ribojimo sistemos išjungimas



Jei rankinę pagalbinę greičio ribojimo sistemą norite išjungti, paspauskite vairavimo pagalbos (F) mygtuką. Užges rankinės pagalbinės greičio ribojimo sistemos indikatorius (LIMIT).

⚠️ ĮSPĖJIMAS

Naudodami rankinę pagalbinę greičio ribojimo sistemą, imkitės šių atsargumo priemonių:

- Visada nustatykite automobilio greitį pagal greičio ribojimus savo valstybėje.
- Išjunkite nenaudojamą rankinę pagalbinę greičio ribojimo funkciją, kad netyčia nepakeistumėte automobilio greičio. Patikrinkite, ar nedega rankinės pagalbinės greičio ribojimo sistemos indikatorius (LIMIT).
- Rankinė pagalbinė greičio ribojimo sistema nepakeičia saugaus vairavimo. Vairuotojo atsakomybė yra visada saugiai vairuoti ir žinoti apie netikėtas ir staigias situacijas. Visuomet atidžiai stebėkite eismo sąlygas.

PAŽANGI PAGALBINĖ GREIČIO RIBOJIMO SISTEMA (ISLA) (JEI YRA)

Pažangioji pagalbinė greičio ribojimo sistema naudoja informaciją apie aptiktus kelio ženklus ir navigacijos sistemos duomenis, kad praneštų apie ribojamą greitį ir padėtų kelyje neviršyti leistino greičio.



PERSPĖJIMAS

- Pažangi pagalbinė greičio ribojimo sistema gali tinkamai neveikti, naudojant ją kitose šalyse.
- Jei jūsų automobilyje naudojama navigacija, navigaciją reikia reguliariai atnaujinti, kad pažangi pagalbinė greičio ribojimo sistema tinkamai veiktų.

Aptikimo jutiklis



[1]: Priekinio vaizdo kamera

Iliustracijoje parodyta tiksli aptikimo jutiklio įrengimo vieta.



PERSPĖJIMAS

Daugiau apie atsargumo priemones naudojant priekinio vaizdo kamerą skaitykite šiame skyriuje „Pagalbinė sistema susidūrimui iš priekio išvengti (FCA)“.

Pažangi pagalbinė greičio ribojimo sistemos nustatymai

Speed limit (greičio ribojimas)

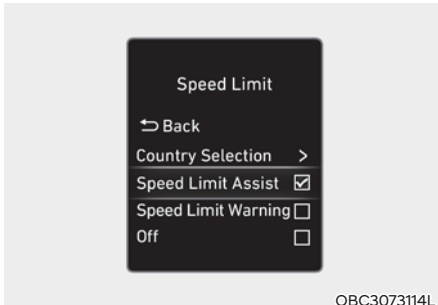

Ijungę variklį, pasirinkite **Asmeniniai nustatymai** → **Pagalba vairuotojui** → **Greičio ribojimas** per prietaisų skydelio nustatymų meniu arba **Nustatymai** → **Automobilis** → **Pagalba vairuotojui** → **Važiavimo saugumas** → **Greičio ribojimas** per informacinės pramoginės sistemos nustatymų meniu, kad nustatytumėte, ar naudoti kiekvieną funkciją.

- Jei pasirinkta **Pasirinkti šalį**, kai navigacijos sistema yra neprieinama, galite rankiniu būdu pasirinkti šalį ir nurodyti greičio ribojimą.
- Pasirinkus **Speed limit assist (pagalbinė greičio ribojimo funkcija)**, ISLA sistema vairuotojui praneša apie greičio ribojimą ir papildomus kelio ženklus.

Be to, pažangioji pagalbinė greičio ribojimo sistema pataria vairuotojui pakeisti rankinėje pagalbinėje greičio ribojimo sistemoje arba išmaniojoje greičio palaikymo sistemoje nustatytą greitį, kad automobilis neviršytų leistino greičio.

- Pasirinkus **Speed limit warning (įspėjimą apie ribojamą greitį)**, ISLA sistema vairuotojui praneša apie greičio ribojimą. Be to, ISLA sistema įspėja vairuotoją, kai jis automobiliu viršija leistiną greitį.
- Pasirinkus **Off** ISLA sistema išjungiamas Dega (⊖) įspėjamoji lemputė.

ĮSPĖJIMAS

Dėl savo saugumo nuostatas keiskite tik pastatę automobilį saugioje vietoje.

Įspėjimo metodai

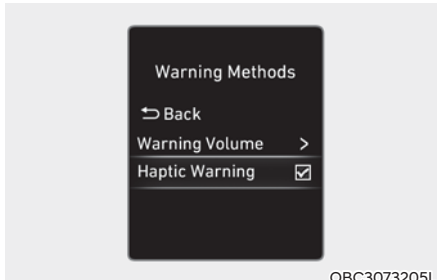

OBC3073205L

Įspėjimo metodus galima nustatyti, varikliui veikiant. Pasirinkite **Asmeniniai nustatymai** → **Pagalba vairuotojui** → **Įspėjimo metodai** per prietaisų skydelio nustatymų meniu arba **Nustatymai** → **Automobilis** → **Pagalba vairuotojui** v **Įspėjimo metodai** per informacinės pramoginės sistemos nustatymų meniu norėdami pakeisti šiuos nustatymus.

- **Warning volume (įspėjimo garsas):** Reguluojamas įspėjamojo garso garsumas.

Jei išjungsite įspėjamojo garso garsumą, funkcija dėl jūsų saugumo gali įspėti tylesniu garsumu.

i Informacija

- Jei keičiate įspėjimo metodus, gali būti taikoma kiekvienai pagalbos vairuotojui sistemos funkcijai. Patikrinkite ir pakeiskite tai kiekvienoje funkcijoje.
- Iš naujo paleidus variklį, įspėjimo metods išliks paskutinis nustatymas.
- Gali nebūti nustatymų meniu, atsižvelgiant į automobilio specifikaciją.

Pažangi pagalbinė greičio ribojimo sistemos veikimas

Įspėjimas ir valdymas

Pažangi pagalbinė greičio ribojimo sistema įspėja vairuotoją ir valdo automobilį rodydama ribojamą greitį, įspėdama apie viršytą greitį ir keisdama nustatytą greitį.



OBC3073062L

Ribojamo greičio rodymas

Informacija apie ribojamą greitį rodoma prietaisų skydelyje.

i Informacija

- Jei kelyje greičio apribojimo informacijos neįmanoma atpažinti, bus rodomas ženklas '---'. Jei sunku atpažinti kelių ženklus, informacijos ieškokite „Limitations of Intelligent Speed Limit Assist“ (pažangios pagalbinės greičio ribojimo sistemos apribojimai).
- Pažangi pagalbinė greičio ribojimo sistema be ribojamo greičio pateikia ir papildomą informaciją apie kelio ženklus. Pateikiama papildoma informacija apie kelio ženklus skirtingose šalyse gali skirtis.
- Papildoma lentelė po greičio ribojimo ar draudimo lenkti kelio ženklą rodo sąlygas, kuriomis šio ženklą reikia laikytis. Jei sistema papildomos lentelės neatpažįsta, ji rodoma tuščia.
- Prietaisų skydelio vaizdai ir spalvos gali skirtis dėl prietaisų skydelio tipo arba temos, parinktos per prietaisų skydelį.



OBC3073090L

Įspėjimas apie viršytą greitį

Važiuojant didesniu greičiu nei rodomas greičio ribojimas, mirksės kelio ženklų indikatorius ir girdėsis įspėjimas.

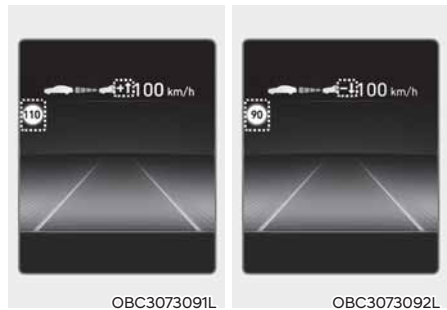

OBC3073091L

OBC3073092L

Nustatyto greičio keitimas

Jei veikiant rankinei pagalbinei greičio ribojimo sistemai ar išmaniajai greičio palaikymo sistemai pasikeičia kelyje ribojamas greitis, prietaisų skydelyje atsiranda aukštyn arba žemyn nukreipta rodyklė, pranešdama vairuotojui, kad nustatytą greitį reikia pakeisti. Tokiu atveju vairuotojas gali pakeisti nustatytą greitį iki naujos greičio ribos, naudodamas „+“ ar „-“ svirtinį jungiklį ant vairo.



OBC3073265L

Automatinis nustatyto greičio pakeitimas (įrengta navigacijoje)

Rankinė pagalbinė greičio ribojimo sistema arba išmanioji greičio palaikymo sistema padeda automobiliui sureguliuoti nustatytą greitį pagal greičio ribojimus. Kai nustatytas važiavimo greitis yra toks pat, kaip greičio ribojimas, automobilis automatiškai sureguliuos nustatytą greitį, pasikeitus greičio ribai. Funkcija veikia kelyje, kurio greičio ribojimas yra 70 km/h (44 mph) arba didesnis. Kai funkcija yra aktyvi, prietaisų skydelyje nustatytas greitis rodomas žaliai.

⚠ ĮSPĖJIMAS

- Netgi pakeitus nustatytą greitį pagal kelyje leistiną greitį, automobilis gali viršyti greičio ribą. Jei reikia sumažinti važiavimo greitį, nuspauskite stabdžių pedalą.
- Jeigu greitis kelyje ribojamas iki mažiau nei 30 km/val. (20 mylių/val.), nustatyto greičio keitimo funkcija neveiks.
- Pažangi pagalbinė greičio ribojimo sistema veikia naudodama vairuotojo prietaisų skydelyje nustatytus greičio matavimo vienetus. Jei greičio matavimo vienetai nėra nustatyti pagal jūsų šalyje naudojamus greičio matavimo vienetus, pažangi pagalbinė greičio ribojimo sistema gali netinkamai veikti.



i Informacija

- Daugiau apie rankinės pagalbinės greičio ribojimo sistemos veikimą skaitykite šios dalies skyriuje „Rankinė pagalbinė greičio ribojimo sistema (MSLA)“.
- Daugiau apie išmaniosios greičio palaikymo sistemos veikimą skaitykite šio skyriaus dalyje „Išmanioji greičio palaikymo sistema (SCC)“.

Pažangi pagalbinė greičio ribojimo sistemos sutrikimas ir apribojimai

Pažangi pagalbinė greičio ribojimo sistemos sutrikimas



Kai pažangi pagalbinė greičio ribojimo sistema tinkamai neveikia, prietaisų skydelyje kelioms sekundėms pasirodys įspėjamasis pranešimas „Patikrinkite pagalbinę greičio ribojimo sistemą“, o prietaisų skydelyje užsidegs pagrindinė () įspėjamoji lemputė ir () įspėjamoji lemputė. Tokiu atveju rekomenduojame, kad automobilį patikrintų įgaliotasis HYUNDAI atstovas.

Pažangi pagalbinė greičio ribojimo sistema išjungta



Jeigu priekinį stiklą, ant kurio yra priekinio vaizdo kamera, uždengia pašalinės medžiagos (sniegas, lietaus vanduo, nešvarumai), ISLA gali laikinai prasčiau veikti ar net atsijungti. Jei taip atsitiktų, "Išsijungs greičio ribojimo sistema. Kamera uždengta" įspėjamasis pranešimas ir () įspėjamoji lemputė pasirodys prietaisų skydelyje.

Nuvalius sniegą, vandenį ar apnašas, ISLA sistema vėl veiks tinkamai.

Jeigu pašalinus kliūtis ISLA sistema vis tiek tinkamai neveikia, mes rekomenduojame, kad ją patikrintų įgaliotasis HYUNDAI atstovas.

ĮSPĖJIMAS

- Netgi jei prietaisų skydelyje neatsiranda įspėjamasis pranešimas ar neužsidega įspėjamasis indikatorius, pažangi pagalbinė greičio ribojimo sistema gali tinkamai neveikti.
- Jei automobilis yra išjungiamas ir vėl įjungiamas, kai kamera yra užblokuota arba blogai veikia, reikalavimas išlaikomas. Dėl to pažangi pagalbinė greičio ribojimo sistema gali blogai veikti.

Pažangi pagalbinė greičio ribojimo sistemos apribojimai

Pažangi pagalbinė greičio ribojimo sistema gali tinkamai neveikti arba netikėtai suveikti šiomis sąlygomis:

- Kelio ženklas nešvarus ar nejžiūrimas:
 - Kelio ženklą sunku įžiūrėti dėl prasto oro, pvz., lyjant, sningant, pakilus rūkui ir pan.
 - Kelio ženklo dalį dengia aplinkinės kliūtys ar šešėlis.
- Kelio ženklas neatitinka standartų:
 - Tekstas ar paveikslas kelio ženkle skiriasi nuo standartinio ženklo.
 - Kelio ženklas pastatytas tarp pagrindinio kelio ir išvažiavimo kelio arba tarp išsiskiriančių kelių.
 - Ant kelio ženklo, esančio išvažiavimo kelyje, nėra sąlyginių eismo nurodymų
 - Kelio ženklas pritvirtintas prie kito automobilio.
- Atstumas tarp transporto priemonės ir kelio ženklų yra per didelis
- Transporto priemonė susiduria su apšviestais kelio ženklais
- Pažangi pagalbinė greičio ribojimo sistema neteisingai atpažįsta skaičius arba vaizdus gatvių ženkluose arba kituose ženkluose kaip greičio apribojimą
- Aptiktas kelio ženklas šalia kelio, kuriuo važiuojate
- Palei kelio ženklą yra ir kitas eismo ženklas arba iškabos
- Keli ženklai yra įrengti šalia vienas kito
- Netinkamai atpažintas mažiausio greičio ribojimo ženklas
- Kelyje yra mažiausio greičio ribojimo ženklas
- Staiga pasikeičia apšvietimas, pavyzdžiui, įvažiuojant ar išvažiuojant iš tunelio arba važiuojant po tiltu.
- Neįjungti priekiniai žibintai arba jie šviečia per silpnai naktį ar važiuojant tunelyje
- Kelio ženklus sunku atpažinti dėl saulės spindulių, gatvės žibintų šviesos ar artėjančių automobilių žibintų šviesos atspindžių.
- Matymo lauką priekyje užstoja akinantis saulės spindėjimas.
- Važiuojama keliu su staigiais posūkiams arba labai vingiuotu keliu.
- Važiuojama per greičio ribojimo kalnelius ar žemyn ir aukštyn bei kairėn ir dešinėn staciomis įkalnėmis ir nuokalnėmis.
- Automobilis labai kratosi.
- Navigacijos informacijoje arba GPS informacijoje yra klaidų.
- Vairuotojas nesilaiko navigacijos nurodymų.
- Vairuotojas važiuoja naujai nutiestu keliu, kurio dar nėra navigacijos sistemoje.
- Navigacijos programinė įranga yra atnaujinama vairuojant
- Navigacija vėl iš naujo paleidžiama vairuojant



ĮSPĖJIMAS

- Pažangi pagalbinė greičio ribojimo sistema yra papildoma funkcija, padedanti vairuotojui laikytis kelyje leistino greičio, tačiau ji gali rodyti neteisingą greičio ribą ir tinkamai nevaldyti važiavimo greičio.
- Automobilio greitį visada nustatykite tokį, kad neviršytumėte jūsų šalyje leidžiamo greičio.
- Pažangi pagalbinė greičio ribojimo sistema gali neveikti 15 sekundžių nuo tada, kai variklis paleidžiamas arba įjungžiama priekinė kamera.



Informacija

Daugiau informacijos apie priekinio vaizdo kameros veikimo ribojimus skaitykite šiame skyriuje "Pagalbinė sistema susidūrimui iš priekio išvengti (FCA)".

VAIRUOTOJO BUDRUMO SEKIMO SISTEMA (DAW) (JEI YRA)

Pagrindinė funkcija

Vairuotojo budrumo sekimo sistema stebi važiuojant jūsų vairavimo būdą. Kai vairuotojo dėmesio lygis nukrenta žemiau tam tikro lygio, vairuotojo budrumo sekimo sistema rekomenduos pertrauką, kad būtų galima saugiai vairuoti.

Įspėjimas apie priekyje stovinčio automobilio pajudėjimą (Leading Vehicle Departure Alert)

Vairuotoją informuos įspėjimas apie priekyje stovinčio automobilio pajudėjimą, kai priekyje aptiktas automobilis išvažiuos iš stovėjimo vietos.

Aptikimo jutiklis



[1]: Priekinio vaizdo kamera

Priekinio vaizdo kamera naudojama kaip aptikimo jutiklis, padedantis, kol automobiliu važiuojama, nustatyti vairavimo modelius ir priekyje esančių transporto priemonių išvažiavimą.

Iliustracijoje parodyta tiksli aptikimo jutiklio įrengimo vieta.



PERSPĖJIMAS

- Priekinio vaizdo kamerą visada prižiūrėkite, kad ji būtų geros būklės ir tinkamai veiktų vairuotojo budrumo sekimo sistema.
- Daugiau apie atsargumo priemones naudojant priekinio vaizdo kamerą skaitykite šiame skyriuje „Pagalbinė sistema susidūrimui iš priekio išvengti (FCA)“.

Vairuotojo budrumo sekimo sistemos nustatymai

Leading vehicle departure alert (įspėjimas apie priekyje stovinčio automobilio pajudėjimą)

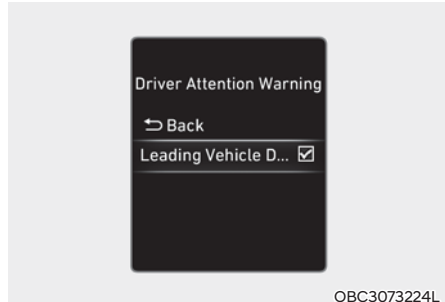

OBC3073224L

Įjungę variklį, pasirinkite **Asmeniniai nustatymai** → **Pagalba vairuotojui** → **Vairuotojo budrumo sekimas (DAW)** per prietaisų skydelio nustatymų meniu arba **Nustatymai** → **Automobilis** → **Pagalba vairuotojui** → **Vairuotojo budrumo sekimas (DAW)** per informacinės pramoginės sistemos nustatymų meniu, kad nustatytumėte, ar naudoti kiekvieną funkciją.

- Jei pasirinkamas **įspėjimas apie priekyje stovinčio automobilio pajudėjimą**, funkcija informuos vairuotoją, kai priešais aptiktas automobilis išvažiuos iš stovėjimo vietos.

Vairuotojo budrumo sekimo sistemos veikimas

Pagrindinė funkcija

Pagrindinė vairuotojo budrumo sekimo sistemos funkcija – įspėti vairuotoją, kad „Rekomenduojama pailsėti“.

Pailsėkite



- Jei vairuotojo dėmesio lygmuo nukrenta žemiau „1“, prietaisų skydelyje atsiranda pranešimas „Consider taking a break“ (rekomenduojama pailsėti), užsidega vairuotojo dėmesio įspėjamoji lemputė (☹️) ir suskamba įspėjimas, rekomenduojantis vairuotojui pailsėti.
- Vairuotojo budrumo sekimo sistema nesiūlys pailsėti, jei bendras važiavimo laikas nesiekia 4 minučių, arba po paskutinio siūlymo pailsėti praėjo mažiau nei 4 minučių.
- Pertrauka yra siūloma, kai automobilio greitis yra maždaug 0–200 km/h (0–120 mylių/val.).

⚠️ ĮSPĖJIMAS

Dėl savo saugumo nuostatas keiskite pastatę automobilį saugioje vietoje.

⚠️ PERSPĖJIMAS

- DAW sistema gali pasiūlyti pailsėti remdamasi vairuotojo važiavimo stiliumi ir įpročiais net ir tuomet, kai vairuotojas nejaučia nuovargio.
- DAW sistema yra tik papildoma sistema, kuri ne visuomet teisingai nustato vairuotojo dėmesingumą.
- Vairuotojas, jausdamasis pavargęs, turi pailsėti saugioje vietoje, netgi jei DAW sistema to ir nesiūlo.

i Informacija

Galite keisti nustatymus prietaisų skydelyje. Daugiau informacijos ieškokite 4 skyriaus dalyje „Asmeninių nustatymų režimas“.

Leading Vehicle Departure Alert (įspėjimas apie priekyje stovinčio automobilio pajudėjimą)

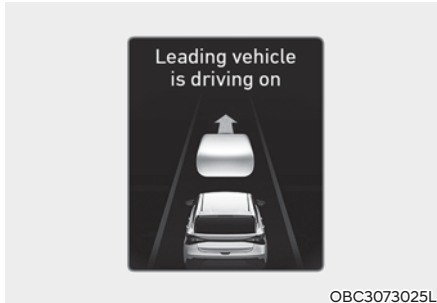

Kai priešais aptikta transporto priemonė išvažiuoja iš stovėjimo vietos, vairuotojas informuojamas įspėjimu apie priekyje stovinčio automobilio pajudėjimą, rodant prietaisų skydelyje pranešimą "Priekyje stovintis automobilis pajudėjo" ir aktyvinant garsinį įspėjimą.

⚠️ ĮSPĖJIMAS

- Jeigu prietaisų skydelyje rodomas kitas įspėjamasis pranešimas arba skamba garsinis signalas, įspėjamasis pranešimas apie priekyje stovinčio automobilio pajudėjimą gali būti nerodomas ir garsinis signalas gali neskambėti.
- Vairuotojas privalo pats saugiai važiuoti ir valdyti automobilį.

⚠️ PERSPĖJIMAS

- Įspėjamasis pranešimas apie priekyje stovinčio automobilio pajudėjimą yra papildoma funkcija ir vairuotojo gali neįspėti, kai priekyje sustojęs automobilis pradeda važiuoti.
- Prieš pajudėdami visuomet pažiūrėkite, kas yra prieš automobilį ir kokios eismo sąlygos.

i Informacija

Prietaisų skydelio vaizdai ir spalvos gali skirtis dėl prietaisų skydelio tipo arba temos, pasirinktos iš nustatymų.

Vairuotojo budrumo sekimo sistemos sutrikimas ir apribojimai

Vairuotojo budrumo sekimo sistemos sutrikimas



Kai vairuotojo budrumo sekimo sistema tinkamai neveikia, prietaisų skydelyje kelioms sekundėms pasirodys įspėjamasis pranešimas „Patikrinkite įspėjimo apie nedėmesingą vairavimą sistemą“, taip pat prietaisų skydelyje užsidegs pagrindinė (⚠️) įspėjamoji lemputė ir vairuotojo budrumo sekimo sistemos lemputė (📵). Tokiu atveju mes rekomenduojame, kad automobilį patikrintų įgaliotasis HYUNDAI atstovas.

Vairuotojo budrumo sekimo sistema išjungta



Jeigu priekinį stiklą, ant kurio yra priekinio vaizdo kamera, ar jutiklį uždengia pašalinės medžiagos (sniegas, lietaus vanduo, nešvarumai), DAW gali laikinai prasčiau veikti ar net atsijungti. Jei taip atsitiktų, "Išsijungs įspėjimas apie nedėmesingą vairavimą. Kamera uždengta" įspėjamasis pranešimas, pagrindinė (⚠) įspėjamoji lemputė ir vairuotojo budrumo sekimo sistemos lemputė (ⓘ) pasirodys prietaisų skydelyje. Nuvalius sniegą, vandenį ar apnašas, vairuotojo budrumo sekimo sistema veiks tinkamai.

Jeį pašalinus kliūtis, vairuotojo budrumo sekimo sistema vis tiek tinkamai neveikia, mes rekomenduojame, kad automobilį patikrintų įgaliojasis HYUNDAI atstovas.

⚠ ĮSPĖJIMAS

- Vairuotojo budrumo sekimo sistema gali netinkamai veikti toje vietoje (pavyzdžiui, atviroje vietovėje), kurioje, vos tik įjungus automobilį, neaptinkama jokių daiktų.
- Jei automobilis yra išjungiamas ir vėl įjungiamas, kai kamera yra užblokuota arba blogai veikia, reikalavimas išlaikomas. Todėl vairuotojo budrumo sekimo sistema gali blogai veikti.

Vairuotojo budrumo sekimo sistemos apribojimai

DAW sistema gali tinkamai neveikti šiomis aplinkybėmis:

- Automobilis labai kratosi.
- Automobilis tyčia dažnai persirikiuoja.
- Automobilį valdo pagalbos vairuotojui sistema, pvz., pagalbinė važiavimo juostos palaikymo sistema.

Leading Vehicle Departure Alert (įspėjimas apie priekyje stovinčio automobilio pajudėjimą)

- Kai automobilis staiga įvažiuoja

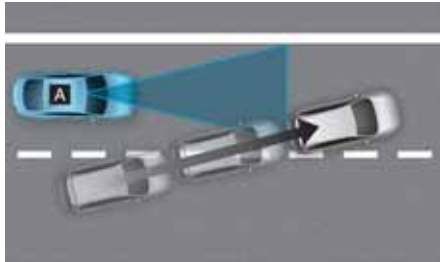

©ADAS021SD

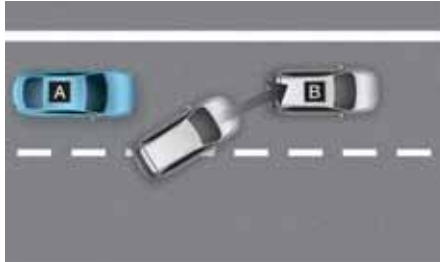

©ADAS034SD

[A]: Jūsų automobilis, [B]: Automobilis priekyje.

Jeigu automobilis gretimoje eismo juostoje staiga prieš jus įvažiuoja į jūsų važiavimo juostą, DAW sistema gali tinkamai neveikti.

- Kai automobilis priekyje staiga pasuka



©ADAS034SD

[A]: Jūsų automobilis, [B]: Automobilis priekyje.

Jeigu automobilis priekyje atlieka staigų posūkį į kairę ar į dešinę arba apsisuka ir pan., DAW sistema gali tinkamai neveikti.

- Kai automobilis priekyje staigiai pajuda iš vietos



©ADAS024SD

Jeigu automobilis staigiai pajuda iš vietos, DAW sistema gali tinkamai neveikti.

- Kai tarp jūsų ir kito automobilio priekyje yra pėsčiasis ar dviratininkas



Jeigu tarp jūsų ir kito automobilio priekyje yra pėsčiasis (-ieji) ar dviratininkas (-ai), DAW sistema gali tinkamai neveikti.

- Automobilių stovėjimo aikštelėje

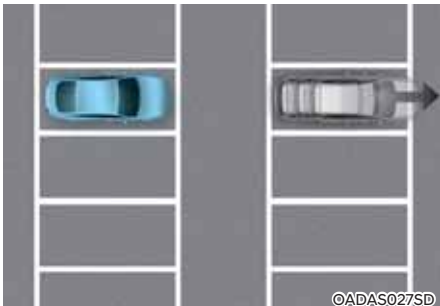

Jeigu kitas priešais jūsų automobilį pastatytas automobilis nuvažiuoja, DAW sistema gali jus įspėti, kad sustojęs automobilis pajudėjo iš vietos.

- Važiuojant pro rinkliavų užkardą ar kelių sankirtą ir pan.

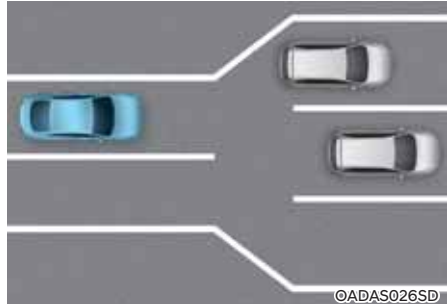

Kai važiuojate pro rinkliavų užkardą ar kelių sankirtą, kurioje yra daug automobilių, ar vietą, kurioje eismo juostų skiriamosios linijos dažnai susilieja arba išsiskiria, DAW sistema gali tinkamai neveikti.

ĮSPĖJIMAS

Vairuotojo budrumo sekimo (DAW) sistema gali neveikti 15 sekundžių po automobilio užvedimo ar priekinio vaizdo kameros įjungimo.

Informacija

Daugiau apie atsargumo priemones naudojant priekinio vaizdo kamerą skaitykite šiame skyriuje „Pagalbinė sistema susidūrimui iš priekio išvengti (FCA)“.

GREIČIO PALAIKYMŲ SISTEMA (CC) (JEI YRA)



OBC3073226L

- (1) Cruise (palaikomo greičio) indikatorius
(2) Nustatytas greitis

Naudojant greičio palaikymo sistemą, galima važiuoti didesniu nei 30 km/val. (20 mylių/val.) greičiu nespaudžiant akceleratoriaus pedalo.

Greičio palaikymo sistemos veikimas

Nustatyto greičio nustatymas

1. Pasiekite pageidaujamą greitį, kuris turi būti ne mažesnis nei 30 km/val. (20 mylių/val.).



OBC3073022L

2. Važiuodami norimu greičiu paspauskite vairavimo pagalbos (CRUISE) mygtuką. Prietaisų skydelyje užsidegs nustatytas greitis ir palaikomo greičio (CRUISE) indikatorius.
3. Atleiskite akceleratoriaus pedalą. Automobilis važiuos nustatytu greičiu net nespaudžiant akceleratoriaus pedalo.

i Informacija

Automobilio greitis gali kiek sumažėti, o nuokalnėje – kiek padidėti.

Nustatyto greičio padidinimas



- Spustelėkite „+“ svirtinį jungiklį aukštyr ir iš karto atleiskite. Kiekvieną kartą taip spustelėjus šį jungiklį, nustatytas greitis padidės 1 km/h (1 mph).
- Paspauskite „+“ svirtinį jungiklį aukštyr ir laikykite nuspaudę, stebėdami nustatytą greitį prietaisų skydelyje. Pradžioje nustatytas greitis padidės iki artimiausio dešimties km/val. kartotinio, o po to didės po 10 km/val. (5 mylias/val.), kiekvieną kartą taip paspaudus šį jungiklį. Atleiskite svirtinį jungiklį, kai pasieksite pageidaujama greitį, ir automobilis pagreitis iki šio greičio.

Nustatyto greičio sumažinimas



- Spustelėkite '-' svirtinį jungiklį žemyn ir iš karto atleiskite. Kiekvieną kartą taip spustelėjus šį jungiklį, nustatytas greitis sumažės 1 km/h (1 mph).
- Paspauskite '-' svirtinį jungiklį žemyn ir laikykite nuspaudę, stebėdami nustatytą greitį prietaisų skydelyje. Pradžioje nustatytas greitis sumažės iki artimiausio dešimties km/val. kartotinio, o po to mažės po 10 km/val. (5 mylias/val.), kiekvieną kartą taip paspaudus šį jungiklį. Kai pasieksite norimą greitį, atleiskite jungiklį.

Laikinasis pagreitinimas

Jei norite laikinai padidinti greitį, kai įjungta pastovaus greičio palaikymo sistema, paspauskite akceleratoriaus pedalą. Norėdami grįžti į nustatytą greitį, nukelkite koją nuo akceleratoriaus pedalo.

Jei, esant didesniam greičiui, paspausite „+“ jungiklį aukštyr arba „-“ jungiklį žemyn, nustatytasis greitis bus nustatomas į dabartinį padidintą greitį.

Laikiniai pristabdyti greičio palaikymo sistemą

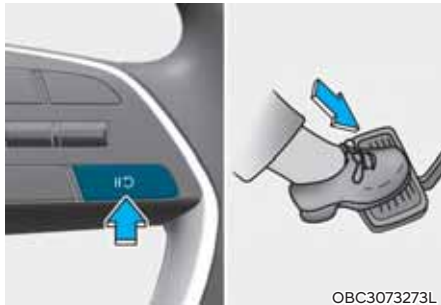

OBC3073273L

Greičio palaikymo sistema laikinai išsijungia:

- Paspaudus stabdžių pedalą;
- Jungiklio  perjungimas.
- Įjungus N (neutralią) pavarą;
- Automobilio greičiui nukritus iki mažiau nei maždaug 30 km/val. (20 mylių/val.);
- Veikiant elektronei stabilumo kontrolės sistemai (ESC);
- Rankiniame pavarų perjungimo režime perjungus į 2 ar žemesnę pavarą.

Nustatyta greičio vertė užges, palaikomo greičio indikatorius ( CRUISE) toliau degs.

PASTABA

Jei greičio palaikymo sistema pristabdoma per nepaminėtą situaciją, rekomenduojame, kad automobilį patikrintų įgaliotasis HYUNDAI atstovas.

Vėl įjungti greičio palaikymo sistemą

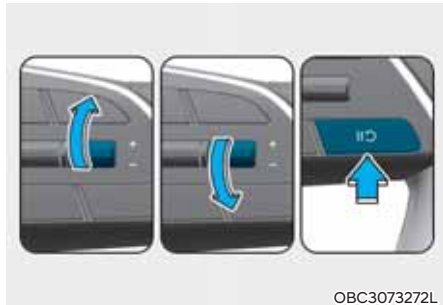

OBC3073272L

Naudokite „+“, „-“ jungiklį arba  mygtuką.



Jei spustelėsite svirtinį jungiklį aukštyn (+) arba žemyn (-), automobilio greitis bus nustatytas pagal tuo metu prietaisų skydelyje rodomą greitį.

Jei spustelėsite  mygtuką, sistema atkurs prieš tai nustatytą greitį.

Kad greičio palaikymo sistema toliau veiktų, automobilio greitis turi būti didesnis nei 30 km/h (20 mph).



ĮSPĖJIMAS

Prieš spausdami mygtuką , pasitikrinkite eismo sąlygas. Važiavimo greitis gali staigiai padidėti arba sumažėti, paspaudus mygtuką .

Greičio palaikymo sistemos išjungimas



Jei greičio palaikymo sistemą norite išjungti, paspauskite vairavimo pagalbos (CRUISE) mygtuką. Palaikomo greičio (CRUISE) indikatorius užges. Jei greičio palaikymo sistemos nenaudojate, visada ją išjunkite paspausdami vairavimo pagalbos (CRUISE) mygtuką.

i Informacija

Jeigu jūsų automobilyje įrengta rankinė pagalbinė greičio ribojimo sistema, paspauskite ir palaikykite nuspaudę vairavimo pagalbos (CRUISE) mygtuką, kad greičio palaikymo sistema išsijungtų. Vietoje jos įsijungs rankinė pagalbinė greičio ribojimo sistema.

! ĮSPĖJIMAS

Naudodami greičio palaikymo sistemą, imkitės šių atsargumo priemonių:

- Visada nustatykite automobilio greitį pagal greičio ribojimus savo valstybėje.
- Išjunkite nenaudojamą greičio palaikymo funkciją, kad netyčia nepakeistumėte automobilio greičio. Patikrinkite, ar nedega palaikomo greičio (CRUISE) indikatorius.
- Greičio palaikymo sistema nepakeičia saugaus vairavimo. Vairuotojas visuomet privalo vairuoti saugiai, kad išvengtų netikėtų ir pavojingų situacijų.
- Važiuodami visuomet būkite dėmesingi, kad išvengtumėte nenumatytų situacijų. Visuomet atidžiai stebėkite eismo sąlygas.
- Nenaudokite greičio palaikymo sistemos, kai gali būti nesaugu automobiliu važiuoti pastoviu greičiu:
 - Kai intensyvus eismas arba kai eismo sąlygomis sunku važiuoti pastoviu greičiu.
 - Slidžiuose (šlapiuose, apledėjusiuose ar sniegu padengtuose) keliuose.
 - Kalnuotose arba vingiuotuose keliuose.
 - Vėjuotose vietovėse.
 - Kai blogas matomumas (dėl blogo oro, rūko, sniego, lietaus ar smėlio audros).
- Nenaudokite greičio palaikymo sistemos vilkdami priekabą.

IŠMANIOJI GREIČIO PALAIKYMŲ SISTEMA (SCC) (JEI YRA)

Pagrindinė funkcija

Išmanioji greičio palaikymo sistema aptinka priekyje važiuojantį automobilį ir padeda išlaikyti atstumą nuo priekyje važiuojančio automobilio bei nustatytą greitį.

Pagalbinė greitėjimo lenkimo metu funkcija

Kai išmanioji greičio palaikymo sistema nusprendžia, kad bandote aplenkti priešais važiuojantį automobilį, išmanioji greičio palaikymo sistema padės įsibėgėti.

Aptikimo jutiklis



©BC3073001L



©BC3073208L



©BC3V071001

[1]: Priekinio vaizdo kamera;
[2]: Priekinis radiolokatorius

Priekinio vaizdo kamera ir priekinis radiolokatorius naudojami kaip aptikimo jutikliai, padedantys aptikti automobilius priekyje. Iliustracijoje parodyta tiksli aptikimo jutiklio įrengimo vieta.



PERSPĖJIMAS

- Priekinio vaizdo kamerą ir priekinį radiolokatorių visada prižiūrėkite, kad jie būtų geros būklės ir tinkamai veiktų išmanioji greičio palaikymo sistema.
- Daugiau apie atsargumo priemones naudojant priekinio vaizdo kamerą ir priekinį radiolokatorių skaitykite šiame skyriuje „Pagalbinė sistema susidūrimui iš priekio išvengti (FCA)“.

Išmaniosios greičio palaikymo sistemos nustatymai

Išmanioji greičio palaikymo sistema (SCC)

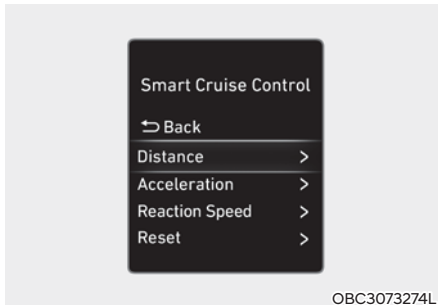

Ijungę variklį ir pasirinkę **Asmeniniai nustatymai** → **Pagalba vairuotojui** → **Važiavimo komfortas** → **Išmanioji greičio palaikymo sistema** per prietaisų skydelio nustatymų meniu arba pasirinkę „Nustatymai“ → „Automobilis“ → „Pagalba vairuotojui“ → „Važiavimo komfortas“ → „SCC (Išmanioji greičio palaikymo sistema)“ per informacinę pramoginę sistemą, galite pakeisti automobilio atstumą, greitėjimą ir reakcijos greitį.

Įspėjimo metodai

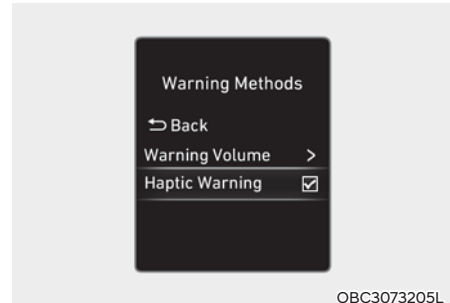

Įspėjimo metodus galima nustatyti, varikliui veikiant. Pasirinkite **Asmeniniai nustatymai** > **Pagalba vairuotojui** > **Įspėjimo metodai** per prietaisų skydelio nustatymų meniu arba **Nustatymai** > **Automobilis** > **Pagalba vairuotojui** > **Įspėjimo metodai** per informacinės pramoginės sistemos nustatymų meniu norėdami pakeisti šiuos nustatymus.

- **Warning volume (įspėjimo garsas):** Reguliuojamas įspėjamojo garso garsumas.
Jei išjungsite įspėjamojo garso garsumą, funkcija dėl jūsų saugumo gali įspėti tylesniu garsumu.
- **Juntamasis įspėjimas:** Vairo vibracinio įspėjimo aktyvinimas. (jei yra)
- **Važiavimo saugumo prioritetas:** Pritildo visus kitus garsus, kai skamba važiavimo saugumo sistemos įspėjimas. (Informacinės pramoginės sistemos tipui)

i Informacija

- Jei keičiate įspėjimo metodus, gali būti taikoma kiekvienai pagalbos vairuotojui sistemos funkcijai. Patikrinkite ir pakeiskite tai kiekvienoje funkcijoje.
- Iš naujo paleidus variklį, įspėjimo metods išliks paskutinis nustatymas.
- Gali nebūti nustatymų meniu, atsižvelgiant į automobilio specifikaciją.
- Negalima tuo pačiu metu išjungti įspėjamojo garsumo ir juntamojo įspėjimo. Kai vienas iš įspėjimų išjungiamas, kitas yra aktyvinamas.

Išmaniosios greičio palaikymo sistemos veikimas

Veikimo sąlygos

Pagrindinė funkcija

Išmanioji greičio palaikymo sistema veikia, kai tenkinamos toliau nurodytos sąlygos.

- Įjungta D (važiavimo) pavara.
- Automobilio greitis yra sistemos veikimo diapazone: 10–180 km/h (5–112 mylios/val.)
- Įjungta ESC (elektroninė stabilumo kontrolės sistema) ir ABS (stabdžių antiblokavimo sistema)

Išmanioji greičio palaikymo sistema neveikia šiomis sąlygomis.

- Vairuotojo durys yra atidarytos
- Variklio apskukos yra aukštos
- Įjungtas stovėjimo stabdys
- Automobilį valdo ESC (elektroninė stabilumo kontrolės sistema) arba ABS (stabdžių antiblokavimo sistema).
- Stabdžius valdo pagalbinė sistema susidūrimui iš priekio išvengti.

Pagalbinės greitėjimo funkcijos naudojimo sąlygos

Pagalbinė greitėjimo lenkimo metu funkcija veikia tuomet, kai įjungtas dešinysis posūkio signalas, kol veikia išmanioji greičio palaikymo sistema, ir tenkinamos šios sąlygos:

- Jūsų automobilio greitis viršija 60 km/val. (37 mylių/val.).
- Jūsų automobilio priekyje aptinkamas kitas automobilis.

Pagalbinė greitėjimo lenkimo metu funkcija neveikia šiomis sąlygomis.

- Avariniai žibintai įjungti.
- Automobilio greitis sumažinamas norint išlaikyti atstumą iki automobilio priekyje.



ĮSPĖJIMAS

- Pagalbinė greitėjimo lenkimo metu funkcija veikia nepriklausomai nuo eismo krypties jūsų šalyje, jei tenkinamos sąlygos. Kai šią funkciją naudojate šalyje, kurioje eismas vyksta kita kelio puse, visuomet stebėkite eismo sąlygas.
- Kai įjungtas kairysis posūkio signalas (automobilis su vairu kairėje) arba dešinysis posūkio signalas (automobilis su vairu dešinėje) ir priekyje aptiktas kitas automobilis, jūsų automobilis pagreiteti gali laikinai. Visuomet atidžiai stebėkite eismo sąlygas.

Išmaniosios greičio palaikymo sistemos įjungimas



- Paspauskite važiavimo eismo juosta (ACC) mygtuką norėdami įjungti išmaniąją greičio palaikymo sistemą. Greitis bus nustatytas pagal tuo metu prietaisų skydelyje rodomą greitį.
- Jeigu priekyje nėra kito automobilio, bus palaikomas nustatytas greitis, tačiau jei priekyje yra automobilis, nustatytas greitis gali sumažėti, siekiant išlaikyti pakankamą atstumą iki jo. Priekyje važiuojančiam automobiliui padidinus greitį, jūsų automobilio greitis padidės iki nustatyto ir toliau jis važiuos pastoviu nustatytu greičiu.

i Informacija

Jei vairavimo pagalbos mygtuko (ACC) paspaudimo metu jūs automobiliu važiuojate 10–30 km/val. (5–20 mylių/val.) greičiu, bus nustatytas 30 km/val. (20 mylių/val.) išmaniosios greičio palaikymo sistemos greitis.

Atstumo iki automobilio nustatymas



Kiekvieną kartą paspaudus atstumo iki automobilio jungiklį, priešakinis atstumas keičiasi tokia tvarka:

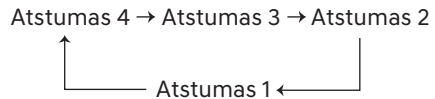

i Informacija

- Jeigu važiuojate 90 km/val. (56 mylių/val.) greičiu, palaikomas toks atstumas:
 - 4 Atstumas – apie 53 m (172 pėdas)
 - 3 Atstumas – apie 40 m (130 pėdas)
 - 2 Atstumas – apie 30 m (106 pėdas)
 - 1 Atstumas – apie 25 m (82 pėdas)
- Iš naujo paleidus variklį arba po laikino išmaniosios greičio palaikymo sistemos išjungimo, atkuriamas paskutinis nustatytas atstumas.

Nustatyto greičio padidinimas



- Spustelėkite „+“ svirtinį jungiklį aukštyn ir iš karto atleiskite. Kiekvieną kartą taip spustelėjus šį jungiklį, nustatytas greitis padidės 1 km/h (1 mph).
- Paspauskite „+“ svirtinį jungiklį aukštyn ir laikykite nuspaudę, stebėdami nustatytą greitį prietaisų skydelyje. Kiekvieną kartą taip spustelėjus šį jungiklį, nustatytas greitis padidės 10 km/h (5 mph). Atleiskite svirtinį jungiklį, kai pasieksite pageidaujamą greitį, ir automobilis pagreitis iki šio greičio. Greitį galima nustatyti iki 180 km/val. (112 mylių/val.).



ĮSPĖJIMAS

Prieš spausdami „+“ svirtinį jungiklį pasitikrinkite eismo sąlygas. Važiavimo greitis staigiai padidėja, kai paspaudžiate „+“ svirtinį jungiklį ir laikote nuspaustą aukštyn.

Nustatyto greičio sumažinimas



- Spustelėkite '-' svirtinį jungiklį žemyn ir iš karto atleiskite. Kiekvieną kartą taip spustelėjus šį jungiklį, nustatytas greitis sumažės 1 km/h (1 mph).
- Paspauskite '-' svirtinį jungiklį žemyn ir laikykite nuspaudę, stebėdami nustatytą greitį prietaisų skydelyje. Kiekvieną kartą taip spustelėjus šį jungiklį, nustatytas greitis sumažės 10 km/h (5 mph). Kai pasieksite norimą greitį, atleiskite jungiklį. Galima sumažinti nustatytą greitį iki 30 km/val. (20 mylių/val.).

Išmaniosios greičio palaikymo sistemos laikinasis išjungimas



OBC3073029L

Spustelėkite **OFF** jungiklį arba stabdžių pedalą, jei norite laikinai išjungti išmaniąją greičio palaikymo sistemą.

Išmaniosios greičio palaikymo sistemos darbo tęsimas

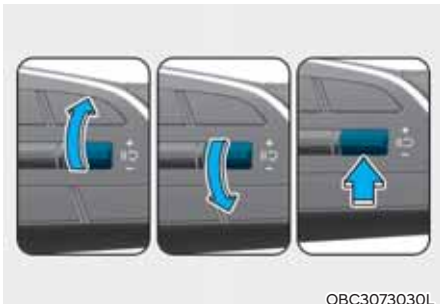

OBC3073030L

Norint vėl įjungti išmaniąją greičio palaikymo funkciją, reikia spustelėti "+", "-" arba **OFF** jungiklį.

Jei spustelėsite svirtinį jungiklį aukštyn (+) arba žemyn (-), automobilio greitis bus nustatytas pagal tuo metu prietaisų skydelyje rodomą greitį.

Jei spustelėsite **OFF** jungiklį, sistema atkurs prieš tai nustatytą greitį.

! ĮSPĖJIMAS

Prieš spausdami jungiklį **OFF**, patikrinkite eismo sąlygas. Važiavimo greitis gali staigiai padidėti arba sumažėti, paspaudus jungiklį **OFF**.

Išmaniosios greičio palaikymo sistemos išjungimas



OBC3073022L

Jei išmaniąją greičio palaikymo sistemą norite (**OFF**) išjungti, paspauskite vairavimo pagalbos mygtuką.

i Informacija

Jeigu jūsų automobilyje įrengta rankinė pagalbinė greičio ribojimo sistema, paspauskite ir palaikykite nuspaudę vairavimo pagalbos (**OFF**) mygtuką, kad išmanioji greičio palaikymo sistema išsijungtų. Vietoje jos įsijungs rankinė pagalbinė greičio ribojimo sistema.

! PERSPĖJIMAS

Nespauskite jungiklių ir mygtukų tuo pačiu metu. Išmanioji greičio palaikymo sistema gali veikti netinkamai.

Rodymas ir valdymas

Išmaniosios greičio palaikymo sistemos veikimo būseną galite matyti prietaisų skydelyje, vairavimo pagalbos vaizdas. Apie tai skaitykite 4 skyriaus dalyje „Prietaisų skydelio rodymo režimai“.

Priklausomai nuo funkcijos būsenos, SCC sistemos rodymas pavaizduotas toliau paveikslėliuose.

■ Valdymas



OBC3073243L

■ Laikiniai išjungta



OBC3073227L

- Kai sistema veikia
 - (1) Ar yra priekyje kitas automobilis ir pasirinkto atstumo iki jo lygmuo.
 - (2) Nustatytas greitis.
 - (3) Ar yra priekyje kitas automobilis ir tikslinis atstumas iki jo.
- Kai sistema laikinai išjungta
 - (1) Jūsų automobilis (pilkas)
 - (2) Anksčiau nustatytas greitis (pilkas)

i Informacija

- Prietaisų skydelyje rodomas tikrasis atstumas iki automobilio priekyje.
- Tikslinis atstumas gali skirtis, nes jis priklauso nuo jūsų automobilio greičio ir nustatyto atstumo lygmens. Jeigu automobilis važiuoja mažu greičiu, net pasikeitus atstumui iki kito automobilio, tikslinio atstumo iki jo pokytis gali būti mažas.
- Prietaisų skydelio vaizdai ir spalvos gali skirtis dėl prietaisų skydelio tipo arba temos, pasirinktos per nustatymų meniu.

Laikinis pagreitinimas



Jei norite laikinai padidinti greitį, kai įjungta išmanioji greičio palaikymo sistema, paspauskite akceleratoriaus pedalą. Didėjant greičiui prietaisų skydelyje mirksi nustatytas greitis, atstumo lygmuo ir tikslinis atstumas.

Visgi, jei akceleratoriaus pedalas nuspaužiamas nepakankamai, automobilis gali sulėtinti greitį.

ĮSPĖJIMAS

Būkite atsargūs, kai laikinai didinate greitį, nes tuo metu greitis ir atstumas nevaldomi automatiškai, netgi jei prieš jus važiuoja kitas automobilis.

Išmaniosios greičio palaikymo sistemos laikinis išjungimas



Išmanioji pastovaus greičio palaikymo sistema automatiškai laikinai išjungiamą, kai:

- Automobilio greitis viršija 190 km/val. (120 mylių/val.);
- Automobilio greitis nesiekia 10 km/val. (5 mylių/val.);
- Nuolat tam tikrą laiką laikant nuspaužtą akceleratoriaus pedalą;
- Netenkinamos išmaniosios greičio palaikymo sistemos veikimo sąlygos.

Jei SCC sistema laikinai automatiškai išjungiamą, prietaisų skydelyje atsiranda įspėjamasis pranešimas „SCC (Smart Cruise Control) cancelled“ (išmanioji greičio palaikymo sistema (SCC) išjungta) ir, įspėdamas vairuotoją, suskamba įspėjamasis garsinis signalas.

ĮSPĖJIMAS

Laikiniai išjungus išmaniąją greičio palaikymo sistemą, gali būti neišlaikytas atstumas iki automobilio priekyje. Važiuodami visada turite stebėti kelią ir, jei reikia, paspausti stabdžių pedalą, kad sumažintumėte automobilio greitį ir išlaikytumėte saugų atstumą.

Išmaniosios greičio palaikymo sistemos sąlygos nėra tenkinamos



OBC3073229L

Paspaudus vairavimo pagalbos (SCC) mygtuką, „+“ ar „-“ svirtinį jungiklį arba II  jungiklį tuo metu, kai netenkinamos SCC sistemos veikimo sąlygos, prietaisų skydelyje atsiranda pranešimas „SCC (Smart Cruise Ctrl.) conditions not met“ (netenkinamos išmaniosios greičio palaikymo sistemos (SCC) sąlygos) ir suskamba įspėjamasis garsinis signalas.

Situacija dėl eismo



OBC3073269L

Eismo metu jūsų automobilis sustos, jei priekyje važiuojantis automobilis taip pat sustoja. Be to, jei automobilis prieš jus pradės važiuoti, jūsų automobilis taip pat pajudės. Automobiliui sustojus ir praėjus tam tikram laiko tarpui, prietaisų skydelyje pasirodys pranešimas „Paspauskite jungiklį arba pedalą norėdami įsibėgėti“. Paspauskite akceleratoriaus pedalą arba paspauskite „+“ jungiklį, „-“ jungiklį arba II  jungiklį norėdami pradėti važiuoti.

Įspėjimas dėl eismo sąlygų priekyje



Toliau nurodytomis aplinkybėmis prietaisų skydelyje atsiranda įspėjamasis pranešimas „Watch for surrounding vehicles“ (saugokitės aplinkinių automobilių) ir suskamba įspėjamasis garsinis signalas, įspėdamas vairuotoją dėl pasikeitusių eismo sąlygų priekyje:

- Jeigu priekyje važiuojantis automobilis dingsta iš išmaniosios greičio palaikymo sistemos matymo lauko, kai sistema palaiko saugų atstumą iki jo, o automobilis neviršija tam tikro greičio.

ĮSPĖJIMAS

Važiuodami visada atkreipkite dėmesį į automobilius ir kliūtis, kurios gali netikėtai atsirasti prieš jus ir, jei reikia, paspauskite stabdžių pedalą, kad sumažintumėte greitį ir išlaikytumėte saugų atstumą.

Įspėjimas apie susidūrimą



Kai veikia išmanioji greičio palaikymo sistema ir kyla didelis pavojus atsitrenkti į automobilį priekyje, prietaisų skydelyje atsiranda įspėjamasis pranešimas „Collision warning!“ (susidūrimo pavojus) ir įspėdamas vairuotoją suskamba įspėjamasis garsinis signalas. Važiuodami visada turite stebėti kelią ir, jei reikia, paspausti stabdžių pedalą, kad sumažintumėte automobilio greitį ir išlaikytumėte saugų atstumą.

ĮSPĖJIMAS

Išmanioji greičio palaikymo sistema gali neįspėti vairuotojo apie grėšiantį susidūrimą šiais atvejais:

- Atstumas iki automobilio priekyje yra mažas arba jis važiuoja panašiu ar didesniu greičiu, nei jūsų automobilis.
- Automobilio priekyje greitis labai mažas arba jis stovi.
- Iš karto po išmaniosios greičio palaikymo sistemos įjungimo paspaudžiamas akceleratoriaus pedalas.



ĮSPĖJIMAS

Naudodami išmaniają greičio palaikymo sistemą, imkitės šių atsargumo priemonių:

- Išmanioji greičio palaikymo sistema nepakeičia saugaus vairavimo. Vairuotojas visuomet privalo pats kontroliuoti greitį ir atstumą iki priekyje važiuojančio automobilio.
- Išmanioji greičio palaikymo sistema gali neatpažinti netikėtų or staigių ar sudėtingų situacijų, todėl visuomet patys stebėkite važiavimo sąlygas ir kontroliuokite savo automobilio greitį.
- Išjunkite nenaudojamą išmaniają greičio palaikymo funkciją, kad netyčia nepakeistumėte automobilio greičio.
- Veikiant išmaniajai greičio palaikymo sistemai, nebandykite atidaryti durų ar išlipti iš automobilio, netgi kai jis stovi.
- Visuomet žinokite, koks yra pasirinktas automobilio greitis ir nustatytas priešakinis atstumas.
- Laikykitės saugaus atstumo pagal kelio sąlygas ir automobilio greitį. Jei-gu važiuojant dideliu greičiu priešakinis atstumas yra per mažas, gali įvykti sunki avarija.
- Kai sistema palaiko nustatytą atstumą iki priekyje važiuojančio automobilio, jam dingus, išmanioji greičio palaikymo sistema gali staigiai padidinti greitį iki nustatyto. Važiuodami visuomet būkite dėmesingi, kad išvengtumėte nenumatytų situacijų.
- Automobilio greitis gali sumažėti, važiuojant įkalne, ir padidėti, važiuojant nuokalne.
- Važiuodami visada saugokitės netikėtų situacijų, pavyzdžiui, jei staiga į jūsų eismo juostą įvažiuotų automobilis.
- Velkant priekabą ar kitą automobilį dėl saugumo išmaniają greičio palaikymo sistemą rekomenduojama išjungti.
- Išjunkite išmaniają greičio palaikymo sistemą, kai jūsų automobilis velkamas.
- SCC sistemos veikimą gali trikdyti stiprios elektromagnetinės bangos jos aplinkoje.
- SCC sistema gali neaptikti kliūties priekyje ir sukelti susidūrimą. Važiuodami visuomet būkite dėmesingi, kad išvengtumėte nenumatytų situacijų.
- Dažnai važiavimo juostas keičiantys priekyje važiuojantys automobiliai gali sulėtinti išmaniosios greičio palaikymo sistemos reakciją arba išmanioji greičio palaikymo sistema gali sureaguoti į gretima eismo juosta važiuojantį automobilį. Važiuodami visuomet būkite dėmesingi, kad išvengtumėte nenumatytų situacijų.
- Visada stebėkite aplinką ir vairuokite saugiai, netgi jei prietaisų skydelyje nėra įspėjamojo pranešimo ir neskamba įspėjamasis garsinis signalas.
- Jeigu prietaisų skydelyje rodomas kitos funkcijos įspėjamasis pranešimas arba skamba garsinis signalas, SCC sistemos įspėjamasis pranešimas gali būti nerodomas ir garsinis signalas gali neskambėti.
- Jei aplinka triukšminga, galite neišgirsti FCA sistemos įspėjamojo garsinio signalo.
- Automobilio gamintojas neatsako už jokių vairuotojo sukeltus eismo įvykius ar avarijas.
- Visada nustatykite automobilio greitį pagal greičio ribojimus savo valstybėje.
- Gali keistis atstumas iki automobilio, greitėjimas ir reakcijos greitis, jei pasikeičia vairuotojo vairavimo stilius.



PERSPĖJIMAS

- Turi būti pakankamai nuvažiuota automobiliu, kad atspindėtų tikrasis vairuotojo vairavimo stilius, pavyzdžiui, atstumas tarp automobilių, greitėjimas ir reakcijos greitis.
- Funkcija „Pagal vairavimo stilių“ neatpažįsta, ar vairuotojas pasikeitė, nustatydamas vairuotojo vairavimo stilių.
- Jei vairuojate ypatingomis sąlygomis, pvz., sniega, lyja, susidarė rūkas arba yra stačių įkalnių, gali nebūti galimybės važiuoti automobiliu pagal vairuotojo vairavimo stilių.





Informacija

- Išmanioji greičio palaikymo sistema gali neveikti kelias sekundes po automobilio užvedimo arba po priekinio vaizdo kameros ar priekinio radiolokatoriaus įsijungimo.
- Kai išmanioji greičio palaikymo sistema įjungia stabdžius, galite išgirsti garsą.

Išmaniosios greičio palaikymo sistemos gedimas ir apribojimai

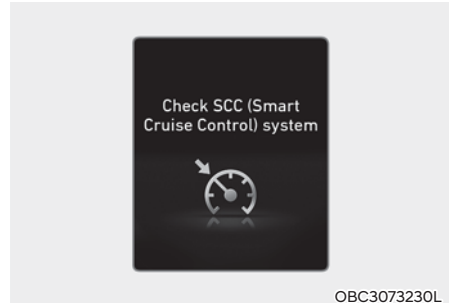
Išmaniosios greičio palaikymo sistemos gedimas;



Jei išmanioji greičio palaikymo sistema tinkamai neveikia, prietaisų skydelyje atsiranda įspėjamasis pranešimas „Check SCC (Smart Cruise Control) system“ (patikrinti išmaniąją greičio palaikymo sistemą) ir prietaisų skydelyje užsidega geltonas  indikatorius. Rekomenduojama, kad automobilį patikrintų įgaliotasis HYUNDAI atstovas.

Išmanioji greičio palaikymo sistema išjungta

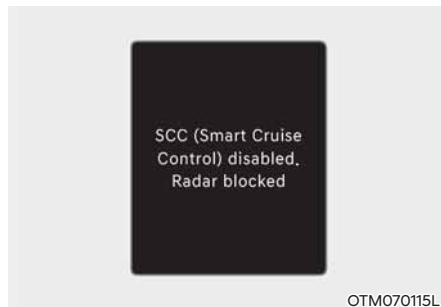

Jeigu priekinio radiolokatoriaus dangtelis ar jutiklis padengtas sniegu, vandeniu ar pašalinėmis medžiagomis, jis gali laikinai prasčiau veikti ir net atsijungti.

Tokiu atveju prietaisų skydelyje tam tikram laikui atsiranda įspėjamasis pranešimas „SCC (Smart Cruise Control) disabled. Radar blocked“ (išmanioji greičio palaikymo sistema (SCC) atjungta – radiolokatorius uždengtas).

Nuvalius sniegą, vandenį ar apnašas, išmanioji greičio palaikymo sistema vėl veiks tinkamai.

ĮSPĖJIMAS

Netgi jei prietaisų skydelyje neatsiranda įspėjamasis pranešimas, SCC sistema gali tinkamai neveikti.

PERSPĖJIMAS

Išmanioji greičio palaikymo sistema (SCC) gali tinkamai neveikti tokioje vietoje (pvz., atviroje aplinkoje), kurioje užvedus variklį ji neaptinka jokių kliūčių.

Išmaniosios greičio palaikymo sistemos apribojimai

Išmanioji greičio palaikymo sistema gali tinkamai neveikti arba netikėtai suveikti šiomis sąlygomis:

- Aptikimo jutiklis yra užterštas ar sugadintas arba aplinka yra uždengta ar iškreipta.
- Nuolat purškiamas apliejiklio skystis arba veikia valytuvai.
- Kameros objektyvą dengia tamsintas ar plėvele dengtas priekinis stiklas, įskilęs stiklas ar prie stiklo prilipusi pašalinė medžiaga (lipdukas, vabalas ir kt.).
- Nuo priekinio stiklo nepašalinta drėgmė ar šerkšnas.
- Matymo lauką priekyje užstoja akinantis saulės spindėjimas.
- Gatvės žibintų ar priešpriešiais artėjančio automobilio žibintų šviesa atspindi nuo šlapio kelio paviršiaus, pvz., balos.
- Temperatūra šalia priekinio vaizdo kameros yra aukšta arba žema.
- Ant prietaisų skydelio padėti daiktai.
- Supanti aplinka labai šviesi.
- Supanti aplinka labai tamsi, pvz., tunelyje.
- Staiga pasikeičia aplinkos apšvietimas, pavyzdžiui, įvažiavus ar išvažiuojant iš tunelio.
- Aplinkos apšvietimas prastas, o priekiniai automobilio žibintai neįjungti arba prastai šviečia.
- Važiuojama per stiprų lietų, snygį ar tirštą rūką.

- Sistema aptinka tik dalį kito automobilio.
- Transporto priemonė priekyje yra be galinių žibintų, jos galiniai žibintai neįprastai išdėstyti ir pan.
- Aplinkos apšvietimas prastas, o automobilio priekyje galiniai žibintai neįjungti arba prastai šviečia.
- Automobilio priekyje galinė dalis yra maža arba automobilis atrodo neįprastai, (t. y. pasviręs, apvirtęs ir pan.).
- Automobilio priekyje prošvaisa yra neįprastai maža arba didelė.
- Jūsų automobilis velkamas.
- Automobilis priekyje prieš jūsų automobilį atsiranda netikėtai.
- Nuo priekinio radiolokatoriaus atsispindintis daiktas, pavyzdžiui, kelio atitvaras, gretimas automobilis ir t. t.
- Sutrenktas arba pažeistas buferis šalia priekinio radiolokatoriaus arba radiolokatorius išstumtas iš vietos.
- Temperatūra šalia priekinio radiolokatoriaus yra aukšta arba žema.
- Automobilis priekyje padengtas medžiaga, nuo kurios paviršiaus neatspindi radiolokatoriaus spindulys.
- Automobilis važiuoja slidžiu paviršiumi: per sniegą, vandens balą, ledą ir pan.
- Važiuojama vingiuotu keliu.
- Automobilis priekyje aptinkamas per vėlai.
- Automobilį priekyje staiga užstoja kliūtis.
- Automobilis priekyje staiga persirikiuoja į kitą eismo juostą arba stabdo.
- Automobilis priekyje deformuotas.
- Automobilio priekyje greitis yra neįprastai didelis arba mažas.
- Kai priekyje važiuoja kitas automobilis, jūs savo automobiliu važiuodami mažu greičiu persirikiuojate į kitą eismo juostą.
- Automobilis priekyje padengtas sniegu.
- Nestabilus vairavimas.
- Važiuojama žiedu, o automobilio priekyje sistema neaptinka.
- Nuolat važiuojate ratu.
- Dėl nepalankių kelio sąlygų važiuojantis automobilis labai vibruoja.
- Jūsų automobilis yra žemesnis arba aukštesnis dėl sunkaus krovinio, nenormalaus slėgio padangose ir pan.
- Važiuojama pro garus, dūmus ar šešėlyje.
- Važiuojama tuneliu ar metaliniu tiltu.
- Važiuojama vietoje, kurioje aplinkui nėra daug automobilių ar statinių, pvz., dykumoje, pievoje, užmiestyje ir pan.
- Važiuojama šalia greitkelio viaduko ar pro rinkliavų užkardą.
- Važiuojate automobilių stovėjimo aikštelėje
- Važiuojama remontuojama kelio atkarpa, žvyrkeliu, nelygiu keliu, per greitai ribojimo kalnelius ir pan.
- Važiuojama šalia vietų, kuriose yra metalo, pvz. statybvietai, geležinkelis ir pan.
- Važiuojate nuožulniu ar vingiuotu keliu.
- Važiuojama keliu, kurio pakraščiuose auga medžiai ar pastatyti apšvietimo žibintai.
- Važiuojama siauru keliu, kurio pakraščiuose auga medžiai ar aukšta žolė.
- Aplinkoje yra elektromagnetinių bangų trikdžiai, pvz., važiuojama vietoje, kurioje sklinda stiprios radijo bangos ar elektrinis triukšmas.

- Važiuojama vingiuotu keliu.



Vingiuotame kelyje išmanioji greičio palaikymo sistema gali neaptikti automobilio toje pačioje važiavimo juostoje, o jūsų automobilio greitis gali padidėti iki nustatyto. Be to, netikėtai aptikus priekyje važiuojantį automobilį, jūsų automobilio greitis gali staigiai sumažėti.

Vingiuotame kelyje nustatykite tinkamą greitį ir naudokite stabdžių ar akceleratoriaus pedalą pagal kelio ir važiavimo sąlygas.



Jūsų automobilio greitis gali sumažėti dėl gretima eismo juosta važiuojančio automobilio.

Nuspauskite akceleratoriaus pedalą ir pasirinkite greitį, kurį norite nustatyti. Patikrinkite kelio sąlygas ir įsitikinkite, ar galima saugiai naudoti išmaniają greičio palaikymo sistemą.

- Važiavimas įkalnės keliu



Važiuojant įkalne ar nuokalne išmanioji greičio palaikymo sistema gali neaptikti jūsų eismo juosta važiuojančio automobilio, o jūsų automobilio greitis gali padidėti iki nustatyto greičio. Be to, netikėtai aptikus priekyje važiuojantį automobilį, jūsų automobilio greitis gali staigiai sumažėti.

Įkalnėse ir nuokalnėse nustatykite tinkamą greitį ir naudokite stabdžių ar akceleratoriaus pedalą pagal kelio ir važiavimo sąlygas.

- Persirikiuojant į kitą eismo juostą



[A]: Jūsų automobilis, [B]: Į kitą eismo juostą persirikiuojantis automobilis

Jutiklis neaptiks iš gretimos eismo juostos į jūsų juostą persirikiavusio automobilio tol, kol jis neatsidurs jutiklio aptikimo zonoje. Išmanioji greičio palaikymo sistema gali iš karto neaptikti automobilio, kuris persirikiuoja staiga. Tokiu atveju turite išlaikyti saugų stabdymo atstumą ir, jei reikia, paspausti stabdžių pedalą, kad sumažintumėte automobilio greitį ir išlaikytumėte saugų atstumą.

- Situacijos, kai aptikimas yra ribotas



©CN7071130L



©BC3073011L

Toliau nurodytais atvejais jutiklis gali neatpažinti kai kurių transporto priemonių, pėsčiųjų ar gyvūnų jūsų eismo juostoje:

- Vienoje pusėje pakrautų transporto priemonių;
- Lėtai judančių ar staigiai greitėjančių transporto priemonių
- Kai automobilio prošvaisa didesnė arba jis veža gale išsikišusį krovinį;
- Kai dėl sunkaus krovinio pakilęs automobilio priekis;
- Transporto priemonių, esančių maždaug už 2 m (6 pėdų) nuo jūsų automobilio
- Priešpriešiais atvažiuojančių transporto priemonių;
- Sustojusių transporto priemonių;
- Transporto priemonių su žemu galu, tokių kaip priekabos be krovinio;

- Siaurų transporto priemonių, tokių kaip motociklai ar dviračiai;
- Specialių transporto priemonių;
- Gyvūnų ir pėsčiųjų.

Automobilio greitį reguliuokite spausdami stabdžių pedalą pagal kelio ir važiavimo sąlygas.

Toliau nurodytais atvejais jutiklis negali atpažinti transporto priemonės priekyje:

- Kai sukate savo automobilio vairą;
- Kai važiuojate siaurais ar su staigiais posūkiais keliais.

Toliau nurodytais atvejais jutiklis negali atpažinti transporto priemonės priekyje:

- Kai automobilio prošvaisa didesnė arba jis veža gale išsikišusį krovinį;
- Kai dėl sunkaus krovinio pakilęs automobilio priekis;
- Kai sukate savo automobilio vairą;
- Kai važiuojate siaurais ar su staigiais posūkiais keliais.

Automobilio greitį reguliuokite spausdami stabdžių pedalą pagal kelio ir važiavimo sąlygas.

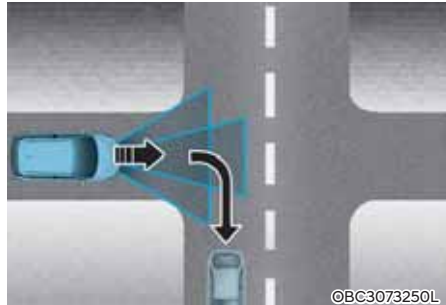

- Kai automobilis priekyje dingsta kelių sankirtoje, jūsų automobilis gali pagreitinėti.

Važiuodami visada stebėkite kelią ir važiavimo sąlygas.



- Kai priekyje važiuojantis automobilis persirikiuoja į kitą eismo juostą, išmanioji greičio palaikymo sistema gali iš karto neaptikti kito, priekyje jūsų atsidariusio automobilio.

Važiuodami visada stebėkite kelią ir važiavimo sąlygas.

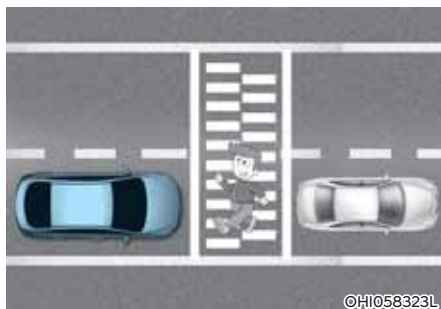

- Kai jūsų automobilis važiuoja palaikomas atstumą iki kito automobilio, visuomet stebėkite, ar nėra pėsčiųjų.

NAVIGACIJA PAGRĮSTA IŠMANIOJI GREIČIO PALAIKYMŲ SISTEMA (NSCC) (JEI YRA)

Navigacija pagrįsta išmanioji greičio palaikymo sistema padeda išlaikyti saugų greitį, priklausomai nuo kelio sąlygų, naudodama navigacijos sistemos informaciją, važiuojant greitkeliais, kol išmanioji greičio palaikymo sistema veikia.

i Informacija

- Navigacija pagrįsta išmanioji greičio palaikymo sistema veikia tik kai kuriuose greitkeluose – automagistralėse.
 - * Automagistralė yra kelias su ribotų įvažų ir nuovažų skaičiumi, kurioje transporto priemonių srautas gali nekludomai judėti dideliu greičiu. Automagistralėmis važiuoti leidžiama tik lengviesiems automobiliams ir motociklams.
- Ateityje atnaujinus navigaciją, gali būti įtraukta papildomų greitkelių.

i Informacija

Navigacija pagrįsta išmanioji greičio palaikymo sistema veikia pagrindiniuose greitkeluose, tačiau neveikia viadukuose ar kelių sankirtose.

Highway Curve Zone Auto Slowdown (automatinis greičio sumažinimas greitkelio vingyje)

Jeigu jūsų automobilio greitis didelis, automatinė greičio sumažinimo greitkelio vingyje funkcija laikinai sumažins greitį ar apribos greitėjimą, kad jūs saugiai važiuotumėte kelio vingiu, aptiktu pagal navigacijos sistemos duomenis.

Navigacija pagrįstos išmaniosios greičio palaikymo sistemos nustatymai

Automatinis greičio keitimas greitkelyje

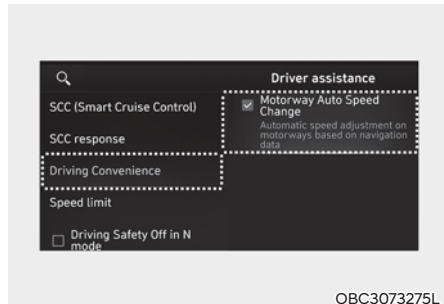

OBC3073275L

Ijungę variklį, pasirinkite **Nustatymai** → **Automobilis** → **Pagalba vairuotojui** → **Važiavimo komfortas** → **Automatinis greičio keitimas greitkelyje** per informacinės pramoginės sistemos nustatymų meniu, kad įjungtumėte navigaciją pagrįstą išmaniąją greičio palaikymo sistemą, ir panaikinkite pasirinkimą, kad funkciją išjungtumėte.

i Informacija

Jeigu su navigacija pagrįstos išmaniosios greičio palaikymo sistemos veikimas sutrikęs, funkcijos negalima įjungti nuostatų meniu.

Navigacija pagrįstos išmaniosios greičio palaikymo sistemos naudojimas

Veikimo sąlygos

Navigacija pagrįsta išmanioji greičio palaikymo sistema pasirengia veikti, jei patenkintos visos šios sąlygos:

- Automatinis greičio keitimas greitkelyje yra pasirenkamas per nustatymų meniu
- Veikia išmanioji greičio palaikymo sistema;
- Važiuojama pagrindiniais automagistralių keliais (arba greitkeliais).

Informacija

Daugiau informacijos apie išmaniosios greičio palaikymo sistemos veikimą ieškote šio skyriaus dalyje „Išmanioji greičio palaikymo sistema (SCC)“.

Navigacija pagrįstos išmaniosios greičio palaikymo sistemos ekranas ir valdymas

Kai veikia navigacija pagrįsta išmanioji greičio palaikymo sistema, prietaisų skydelyje rodomas toks vaizdas:



Navigacija pagrįstos išmaniosios greičio palaikymo sistemos budėjimas

Jei tenkinamos sistemos veikimo sąlygos, užsidega baltas **NAV** indikatorius.



OBC3073039L

Navigacija pagrįstos išmaniosios greičio palaikymo sistemos veikimas

Jei veikiant navigacija pagrįstai išmaniąjai greičio palaikymo sistemai parengties režime reikia laikinai sumažinti automobilio greitį, prietaisų skydelyje užsidega žalias **NAV** indikatorius.

Jei įsijungia automatinė nustatyto greičio pakeitimo greitkelyje funkcija, prietaisų skydelyje užsidega žalias **NAV** indikatorius bei nustatytas greitis ir suskamba įspėjamasis garsinis signalas.

ĮSPĖJIMAS



OBC3073231L

„Drive carefully“ (vairuoti atsargiai) įspėjamasis pranešimas atsiranda, kai:

- Navigacija pagrįsta išmanioji greičio palaikymo sistema negali sulėtinti automobilio iki saugaus greičio.

Informacija

Prietaisų skydelio vaizdai ir spalvos gali skirtis dėl prietaisų skydelio tipo arba temos, pasirinktos per nustatymų meniu.

Informacija

Automatinė greičio sumažinimo greitkelio vingyje funkcija ir automatinė nustatyto greičio pakeitimo greitkelyje funkcija naudoja tą patį **NAV** indikatorius.

Highway Curve Zone Auto Slowdown (automatinis greičio sumažinimas greitkelio vingyje)

Priklausomai nuo greitkelio vingio priekyje, automobilis sumažina greitį, o pravažiavus šį vingį, automobilis vėl padidina greitį iki išmaniojoje greičio palaikymo sistemoje nustatyto greičio.

Informacija

Automobilio lėtėjimo laikas gali skirtis, priklausomai nuo automobilio greičio ir vingio staigumo. Kuo didesnis važiavimo greitis, tuo anksčiau automobilis pradeda lėtėti.

Navigacija pagrįsta išmaniosios greičio palaikymo sistemos apribojimai

Navigacija pagrįsta išmanioji greičio palaikymo sistema gali tinkamai neveikti šiomis sąlygomis:

- Tinkamai neveikia navigacijos sistema.
- Žemėlapio informacija neperduodama dėl netinkamo informacinės pramonės sistemos veikimo.
- Navigacijos sistemoje neatnaujinta informacija apie kelią ir greičio ribą.
- Informacija žemėlapyje ir tikrasis kelias skiriasi, nes klaidingi tikralaikiai GPS duomenys ar informacija žemėlapyje.
- Važiavimo metu navigacijos sistema ieško kelio.
- Blokuojami GPS sistemos signalai, pvz., tunelyje.
- Kelias išsiskiria į du ar daugiau kelių ir vėl susijungia.
- Vairuotojas nukrypsta nuo navigacijos sistemoje nustatyto maršruto.
- Maršrutas į kelionės tikslą pasikeičia ar panaikinamas atlikus navigacijos sistemos atstatą.
- Automobilis įvažiuoja į degalinę ar poilsio aikštelę.
- Veikia „Android Auto“ arba „Car Play“.
- Navigacijos sistema negali nustatyti esamos automobilio padėties (pvz., keliai estakadose, įskaitant viadukus šalia įprastų kelių, arba kai du keliai driekiasi vienas šalia kito).
- Važiavimo metu atnaujinami navigacijos duomenys.
- Važiavimo metu navigacijos sistema paleidžiama iš naujo.
- Kai kuriose maršruto dalyse greičio riba keičiasi pagal aplinkybes kelyje.
- Važiuojama keliu po statiniu.
- Važiuojama valdomu keliu.
- Prastu oru, kai stipriai sniega, lyja ir pan.
- Važiuojama keliu su staigiais posūkiiais.

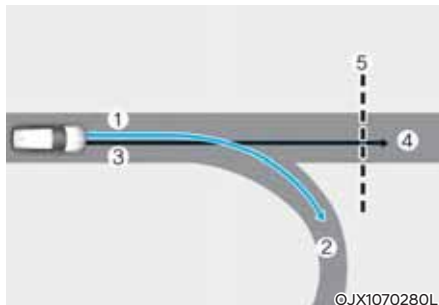

[1]: Nustatyti kelią, [2]: Atšakos linija,

[3]: Važiavimo kelias,

[4]: Pagrindinis kelias, [5]: Vingiuota kelio atkarpa

- Kai atsiranda skirtumas tarp navigacijos nustatyto maršruto (kelio atšakos) ir važiavimo maršruto (pagrindinio kelio), automatinė greičio sumažinimo greitkelio vingyje funkcija gali tinkamai neveikti, kol važiavimo maršrutas pripažįstamas pagrindiniu keliu.
- Kai automobilio važiavimo maršrutas pripažįstamas pagrindiniu keliu, pasiliekant pagrindiniame kelyje vietoje navigacijos sistemos nurodyto maršruto, automatinė greičio sumažinimo greitkelio vingyje funkcija vėl įsijungs. Priklausomai nuo atstumo iki vingio ir automobilio greičio, automobilio lėtėjimas gali būti nepakankamas arba jis gali staigiai pagreitinėti.

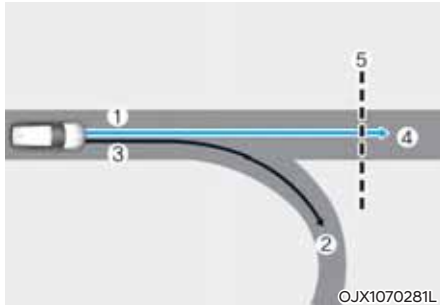

[1]: Nustatyti kelią, [2]: Atšakos linija,
 [3]: Važiavimo kelias,
 [4]: Pagrindinis kelias, [5]: Vingiuota kelio atkarpa

- Kai atsiranda skirtumas tarp navigacijos nustatyto maršruto (pagrindinio kelio) ir važiavimo maršruto (kelio atšakos), automatinė greičio sumažinimo greitkelio vingyje funkcija veiks pagal informaciją apie vingį pagrindiniame kelyje.
- Jei sistema įvertina, kad jūs nukrypstate nuo maršruto įvažiuodami į greitkelio estakadą ar kelių sankirtą, automatinė greičio sumažinimo greitkelio vingyje funkcija neveiks.

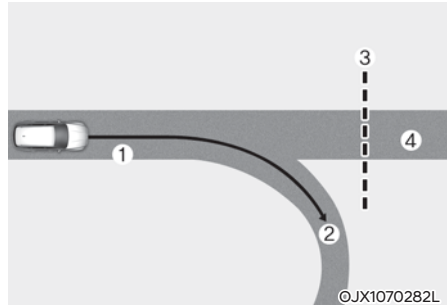

[1]: Važiavimo kelias, [2]: Atšakos linija,
 [3]: Vingiuota kelio atkarpa, [4]: Pagrindinis kelias

- Jeigu navigacijos sistemoje nenustatytas joks kelionės tikslas, automatinė greičio sumažinimo greitkelio vingyje funkcija veiks pagal informaciją apie vingį pagrindiniame kelyje.
- Netgi jums išsukus iš pagrindinio kelio, automatinė greičio sumažinimo greitkelio vingyje funkcija gali laikinai pradėti veikti dėl navigacijos sistemoje esančios informacijos apie greitkelio vingį.



ĮSPĖJIMAS

- Navigacija pagrįsta išmanioji greičio palaikymo sistema yra patogumo funkcija, kuri nepakeičia saugaus vairavimo praktikos. Važiuodami visada turite stebėti kelią ir visuomet privalote laikytis kelių eismo taisyklių.
- Informacija apie greičio ribą navigacijos sistemoje gali skirtis nuo tikrosios greičio ribos kelyje. Važiuodamas keliu vairuotojas visada pagal kelio ženklus turi patikrinti, koks yra tikrasis ribojamas greitis.
- Navigacija pagrįsta išmanioji greičio palaikymo sistema yra automatiškai atšaukiama, kai išvažiuojate iš greitkelio ir įvažiuojate į bendrosios paskirties kelią, įprastą sankryžą, daugiau aukštą sankryžą arba poilsio zoną.
- Navigacija pagrįsta išmanioji greičio palaikymo sistema gali neveikti dėl priekyje važiuojančių automobilių ir jūsų vairuojamo automobilio važiavimo sąlygų. Važiuodami visada stebėkite kelią ir važiavimo sąlygas.
- Velkant priekabą ar kitą automobilį dėl saugumo navigacija pagrįstą išmaniąją greičio palaikymo sistemą rekomenduojama išjungti.
- Jums automobiliu pravažiavus rinkliavų užkardą greitkelyje, navigacija pagrįsta išmanioji greičio palaikymo sistema veiks pagal pirmojoje eismo juostoje leidžiamą greitį. Jei įvažiuosite į kurią nors kitą eismo juostą, navigacija pagrįsta išmanioji greičio palaikymo sistema gali tinkamai neveikti.

- Veikiant navigacija pagrįstai išmaniajai greičio palaikymo sistemai ir vairuotojui paspaudus akceleratoriaus pedalą automobilis pradės greitėti, o funkcija automobilio nelėtins. Visgi, jei akceleratoriaus pedalas nuspaudžiamas nepakankamai, automobilis gali sulėtinti greitį.
- Jei veikiant navigacija pagrįstai išmaniajai greičio palaikymo sistemai vairuotojas paspaudžia akceleratoriaus pedalą ir po to jį atleidžia, automobilis gali pakankamai nesulėtėti arba staigiai sulėtėti iki saugaus greičio.
- Jeigu kelio vingis per didelis arba per mažas, navigacija pagrįsta išmanioji greičio palaikymo sistema gali nesuveikti.



Informacija

- Tarp navigacijos sistemos važiavimo nurodymo ir navigacija pagrįstos išmaniosios greičio palaikymo sistemos veikimo pradžios ir pabaigos gali praėti šiek tiek laiko.
- Informacija apie greitį prietaisų skyde lyje ir navigacijos sistemoje gali skirtis.
- Netgi jei važiuojate mažesniu greičiu, nei nustatytas išmaniojoje greičio palaikymo sistemoje, automobilio greitėjimą gali riboti kelio vingiai priekyje.
- Jei navigacija pagrįsta išmanioji greičio palaikymo sistema veikia jums automobiliu išvažiuojant iš pagrindinio kelio į estakadą, kelių sankirtą, poilsio aikštelę ir pan., funkcija gali dar kurį laiką veikti.
- Gali atrodyti, kad navigacija pagrįsta išmanioji greičio palaikymo sistema nepakankamai mažina greitį dėl sudėtingesnių kelio sąlygų, pvz., nelygaus kelio paviršiaus, siaurų eismo juostų ir pan.

PAGALBINĖ LAIKYMOŠI VAŽIAVIMO JUOSTOJE SISTEMA (LFA) (JEI YRA)

Pagalbinė laikymosi važiavimo juostoje sistema aptinka kelio juostos žymėjimus ir (arba) priekyje kelyje važiuojantį automobilį, taip pat sucentruoja automobilį eismo juostoje.

Aptikimo jutiklis



[1]: Priekinio vaizdo kamera

Priekinio vaizdo kamera naudojama kaip eismo juostos skiriamųjų linijų ir automobilių priekyje aptikimo jutiklis.

Iliustracijoje parodyta tiksli aptikimo jutiklio įrengimo vieta.



PERSPĖJIMAS

Daugiau apie atsargumo priemones naudojant priekinio vaizdo kamerą skaitykite šiame skyriuje „Pagalbinė sistema susidūrimui iš priekio išvengti (FCA)“.

Pagalbinės laikymosi važiavimo juostoje sistemos nustatymai

Įspėjimo metodai



OBC3073205L

Įspėjimo metodus galima nustatyti, varikliui veikiant. Pasirinkite **Asmeniniai nustatymai** > **Pagalba vairuotojui** > **Įspėjimo metodai** per prietaisų skydelio nustatymų meniu arba **Nustatymai** > **Automobilis** > **Pagalba vairuotojui** > **Įspėjimo metodai** per informacinės pramoginės sistemos nustatymų meniu norėdami pakeisti šiuos nustatymus.

- **Warning volume (įspėjimo garsas):** Reguliuojamas įspėjamojo garso garsumas.
Jei išjungsite įspėjamojo garso garsumą, įspėjimo dėl atkeltų rankų sistema vardan jūsų saugumo gali įspėti tyliu garsumu.
- **Važiavimo saugumo prioritetas:** Pritildo visus kitus garsus, kai skamba važiavimo saugumo sistemos įspėjimas. (Informacinės pramoginės sistemos tipui)



Informacija

- Jei keičiate įspėjimo metodus, gali būti taikoma kiekvienai pagalbos vairuotojui sistemos funkcijai. Patikrinkite ir pakeiskite tai kiekvienoje funkcijoje.
- Iš naujo paleidus variklį, įspėjimo metodams išliks paskutinis nustatymas.
- Gali nebūti nustatymų meniu, atsižvelgiant į automobilio specifikaciją.

Pagalbinė laikymosi važiavimo juostoje sistemos veikimas

Pagalbinės laikymosi važiavimo juostoje sistemos įjungimas / išjungimas



Užvedę variklį spustelėkite važiavimo eismo juosta mygtuką ant vairo – taip įjungsite pagalbinę laikymosi važiavimo juostoje sistemą. Prietaisų skydelyje užsidega baltas arba žalias  indikatorius. Dar kartą paspaudę šį mygtuką sistemą išjungsite.

Pagalbinė laikymosi važiavimo juostoje sistema (LFA)



Jei aptinkamas automobilis priekyje ir (ar) abi eismo juostos skiriamosios linijos, kai jūsų automobilio greitis nesiekia 180 km/val. (110 mylių/val.), prietaisų skydelyje užsidegs žalias  indikatorius, o funkcija, padėdama valdyti vairą, padės vairuotojui išlaikyti automobilį važiavimo juostos viduryje.

PERSPĖJIMAS

Jeigu sistema vairo valdyti nepada-
da, žalias  indikatorius sumirksi ir pakeičia spalvą į baltą.

Įspėjimas apie vairo paleidimą



Jei vairuotojas bent kelioms sekundėms paleidžia vairą (atitraukia nuo jo rankas), prietaisų skydelyje atsiranda įspėjamasis pranešimas „Keep hands on steering wheel“ (laikykite rankas ant vairo) ir skamba įspėjamasis garsinis signalas.

Pirmasis lygis: Įspėjamasis pranešimas

Antrasis lygis: Įspėjamasis pranešimas (raudonas vairas) ir garsinis signalas

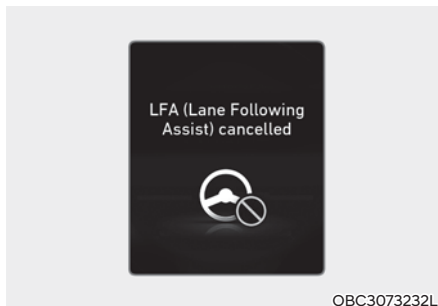

Jeigu vairuotojas vis tiek nesuima vairo po įspėjimo, prietaisų skydelyje atsiranda įspėjamasis pranešimas „LFA (Lane Following Assist) cancelled“ (pagalbinė laikymosi važiavimo juostoje sistema (LFA) išjungta), nes LFA sistema automatiškai išjungiamą.

⚠ ĮSPĖJIMAS

- Sistema gali nepadėti sukti vairo, jei vairuotojas jį laiko labai stipriai arba pasuka tam tikru kampą.
- Pagalbinė laikymosi važiavimo juostoje sistema veikia ne visada. Vairuotojas visada atsako už saugų vairavimą ir automobilio išlaikymą jo važiavimo juostoje.
- Priklausomai nuo eismo sąlygų, įspėjimas apie vairo paleidimą gali pasirodyti per vėlai. Dėl to važiuodami visuomet rankomis laikykite vairą.
- Jei vairas laikomas silpnai, ekrane vis tiek gali atsirasti įspėjimas apie vairo paleidimą, nes funkcija gali neatpažinti, ar vairuotojas rankomis laiko vairą.
- Jei vairą aptrauksite kokia nors medžiaga, įspėjimas apie vairo paleidimą gali tinkamai neveikti.

i Informacija

- Daugiau informacijos apie funkcijų nustatymą informacijos ir pramogų sistemoje ieškokite 4 skyriuje „Transporto priemonės nustatymai“.
- Sistemai aptikus eismo juostos skiriamąsias linijas, jų spalva prietaisų skydelyje iš pilkos pasikeičia į baltą.

■ Skiriamoji linija neaptikta



OBC3073233L

■ Skiriamoji linija aptikta



OBC3073041L

- Prietaisų skydelio vaizdai ir spalvos gali skirtis dėl prietaisų skydelio tipo arba temos, pasirinktos per nustatymų meniu.
- Pagalbinei laikymosi važiavimo juostoje sistemai neaptikus eismo juostos skiriamųjų linijų, LFA gali rečiau valdyti vairą, nes tai priklauso ir nuo to, ar priekyje yra kitas automobilis, ir nuo jūsų automobilio važiavimo sąlygų.
- Vairuotojas gali pats valdyti vairą net ir tuomet, kai LFA sistema padeda vairuoti.
- Kai LFA sistema padeda valdyti vairą, vairs gali sukintis sunkiau arba lengviau.

Pagalbinė laikymosi važiavimo juostoje sistemos sutrikimas ir apribojimai

Pagalbinė laikymosi važiavimo juostoje sistemos sutrikimas

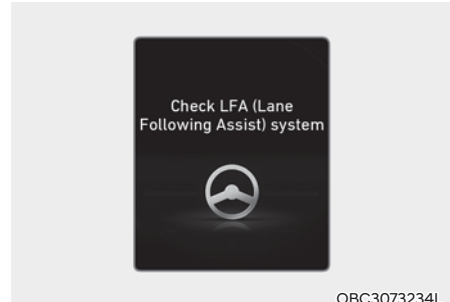

OBC3073234L

Kai pagalbinių laikymosi važiavimo juostoje sistema tinkamai neveikia, prietaisų skydelyje kelioms sekundėms pasirodys įspėjamasis pranešimas „Patikrinkite LFA (pagalbinių laikymosi važiavimo juostoje sistemą) sistemą, taip pat prietaisų skydelyje užsidegs pagrindinė (Δ) įspėjamoji lemputė. Tokiu atveju mes rekomenduojame, kad automobilį patikrintų įgaliotasis HYUNDAI atstovas.

Pagalbinė laikymosi važiavimo juostoje sistemos apribojimai

Daugiau informacijos apie funkcijų apribojimus ieškokite šio skyriaus dalyje „Važiavimo juostos palaikymo sistema (LKA)“.

i Informacija

Daugiau informacijos apie funkcijos atsargumo priemones ieškokite šio skyriaus dalyje „Važiavimo juostos palaikymas (LKA)“.

GALINIO VAIZDO KAMERA (RVM) (JEI YRA)

Vieta už jūsų automobilio yra rodoma galinio vaizdo monitoriuje, kad būtų lengviau jį saugiai pasistatyti arba važiuoti juo.

Aptikimo jutiklis



[1]: Plačioji galinio vaizdo kamera

Iliustracijoje parodyta tiksli aptikimo jutiklio įrengimo vieta.

i Informacija

Jeį naudojamas ekrano garsas, galinio vaizdo monitoriaus aprašas gali skirtis nuo naudotojo vadovo. Daugiau informacijos rasite nuskaityę QR kodą, atskirai pateiktą sutrumpintame vadove.

Galinio vaizdo monitorius nustatymai

Įspėjimo metodai

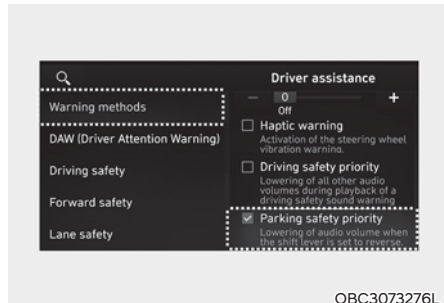

Įspėjimo metodus galima nustatyti, varikliui veikiant. Pasirinkite **Nustatymai** → **Automobilis** → **Pagalba vairuotojui** → **Įspėjimo metodai** per informacinės pramoginės sistemos nustatymų meniu, kad pakeistumėte šiuos nustatymus:

- **Statymo saugumo prioritetas:** Sumažina visų kitų garsų garsumą, kai veikia galinio vaizdo monitorius.

i Informacija

- Jei keičiate įspėjimo metodus, gali būti taikoma kiekvienai pagalbos vairuotojui sistemos funkcijai. Patikrinkite ir pakeiskite tai kiekvienoje funkcijoje.
- Iš naujo paleidus variklį, įspėjimo metodams išliks paskutinis nustatymas.
- Gali nebūti nustatymų meniu, atsižvelgiant į automobilio specifikaciją.

Kameros nuostatos (jei yra)

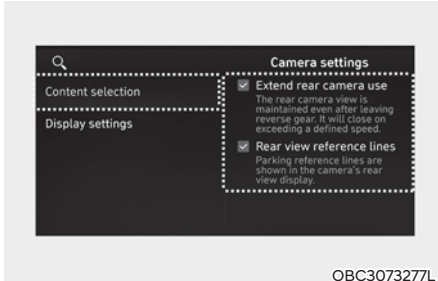

Galite keisti galinio vaizdo monitoriaus **ekrano turinį**, paliesdami ekrane esančią sąrankos piktogramą (⚙️), kol veikia galinio vaizdo monitorius, arba pasirinkdami **Nustatymai** → **Automobilis** → **Pagalba vairuotojui** → **Statymo saugumas** → **Kameros nustatymai** per informacinės pramoginės sistemos nustatymų meniu, kol variklis yra įjungtas.

- **Turinio pasirinkimas:** Galite pakeisti galinio vaizdo informacinių linijų nustatymus.
- **Ekranų nustatymai:** Galite pakeisti ekrano ryškumą ir kontrastą.

i Informacija

Atsižvelgiant į automobilio specifikacijas, gali nebūti nustatymų meniu.

Išplėstinis galinės kameros naudojimas Įjungę variklį, pasirinkite „**Kameros nustatymai**“ → „**Turinio pasirinkimas**“ → „**Išplėstinis galinės kameros naudojimas**“ per meniu „Nustatymai“, kad įjungtumėte išplėstinės galinės kameros naudojimo funkciją, ir panaikinkite pasirinkimą, kad išjungtumėte funkciją.

Galinio vaizdo informacinės linijos

Jei pasirenkamos **Galinio vaizdo atskaitos linijos**, kairėje informacinės pramoginės sistemos ekrano pusėje bus rodomos galinio vaizdo statymo kreipiamosios linijos ir galinio vaizdo iš viršaus kreipiamosios linijos.

i Informacija

- Galinio vaizdo statymo kreipiamoji horizontali gairė rodo 0,5 m (1,6 ft.), 1 m (3,3 ft.) ir 2,3 m (7,6 ft.) atstumą nuo automobilio.
- Galinė viršutinio vaizdo statymo kreipiamoji horizontali gairė rodo 0,5 m (1,6 pėd.) ir 1,5 m (4,9 pėd.) atstumą nuo automobilio.

Galinio vaizdo monitorius veikimas

Statymo / aplinkos vaizdo mygtukas (jei įrengtas)



- Paspauskite statymo ir aplinkos vaizdo mygtuką (1), kai pavara yra P (statyti), kad įjungtumėte galinio kameros. Dar kartą paspaudę šį mygtuką sistema išjungsitė.
- Paspauskite statymo / aplinkos vaizdo mygtuką (1), kai įjungta D (važiavimo) ar N (neutrali) pavara, kad važiuojant įsijungtų galinio vaizdo monitorius.

Vaizdas gale



Veikimo sąlygos

- Perjungus pavarą į R (atbulinės eigos), ekrane pasirodys galinis vaizdas.
- Paspauskite statymo / aplinkos vaizdo mygtuką (1), kai įjungta P (stovėjimo) pavarą, ir ekrane atsiranda galinis vaizdas.
- Palietus  piktogramą, ekrane pasirodys galinis vaizdas.

Išjungimo sąlygos

- Dar kartą paspauskite statymo / aplinkos vaizdo mygtuką (1), kai įjungta P (stovėjimo) pavarą, ir galinis vaizdas išsijungs.
- Perjunkite pavarą iš R (atbulinės eigos) į P (stovėjimo) padėtį ir vaizdas automobilio gale išsijungs.

Informacija

Kai pavarą yra R (atbulinės eigos) padėtyje, galinis vaizdas neišsijungs.

Vaizdas gale iš viršaus (jei yra)

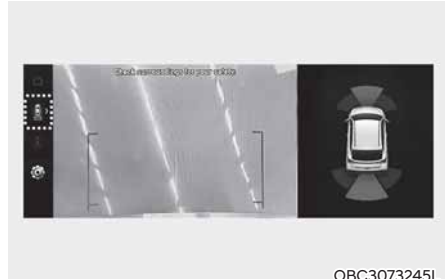

Palietus  piktogramą ekrane atsiranda vaizdas iš viršaus ir atstumas iki jūsų automobilio gale esančio kito automobilio statymo metu.

Išplėstinis galinio vaizdo monitorius

Vaizdas automobilio gale rodomas ekrane, kad jums būtų lengviau pastatyti automobilį.

Veikimo sąlygos

- Perjunkite pavarą iš R (atbulinės eigos) į N (neutralią) ar D (važiavimo) padėtį ir ekrane atsiranda vaizdas automobilio gale.
- Automobilio greičiui esant 10 km/h (6 mylioms/val.) arba mažesniai, ekrane pasirodys galinis vaizdas.

Išjungimo sąlygos

- Automobilio greitis viršija 10 km/val. (6 mylias/val.), vaizdas automobilio gale išsijungs.
- Paspauskite statymo / aplinkos vaizdo mygtuką (1) – galinis vaizdas išsijungs.
- Perjunkite pavarą į P (stovėjimo) padėtį ir vaizdas automobilio gale išsijungs.

Vaizdo gale rodymas važiavimo metu (jei yra)



Vairuotojas važiavimo metu ekrane gali pamatyti galinį vaizdą, kad būtų lengviau važiuoti atgal.

Veikimo sąlygos

Paspauskite statymo ir aplinkos vaizdo mygtuką (1), kai įjungta D (važiavimo) ar N (neutrali) pavarą, ir ekrane atsiras vaizdas už važiuojančio automobilio galo.

Išjungimo sąlygos

- Dar kartą paspauskite statymo/aplinkos vaizdo mygtuką (1), galinis vaizdas važiavimo metu išsijungs.
- Paspauskite kurį nors informacinės pramoginės sistemos mygtuką (2), galinis vaizdas važiavimo metu išsijungs.
- Perjunkite pavarą į P (stovėjimo) padėtį ir vaizdas už važiuojančio automobilio galo išsijungs.

Kai sistema veikia

Jei ekrane rodant galinį vaizdą įjungiami R (atbulinės eigos) pavarą, vaizdas ekrane pasikeis į galinį vaizdą.

Galinio vaizdo monitoriaus veikimo sutrikimas ir apribojimai

Galinio vaizdo monitoriaus veikimas sutrikimas

Jei galinio vaizdo kamera tinkamai neveikia, ekranas mirga ar vaizdas iš kameros rodomas iškreiptai, rekomenduojame, kad automobilį patikrintų įgaliotasis HYUNDAI atstovas.

Galinio vaizdo monitoriaus apribojimai

Jeigu automobilis žiemos metu ilgai stovėjo arba jis pastatytas požeminėje stovėjimo aikštelėje, variklio išmetamosios dujos gali laikinai sumažinti vaizdo ryškumą.

⚠ ĮSPĖJIMAS

- Galinio vaizdo kamera nerodo visos zonos už automobilio vaizdo. Prieš statydamas automobilį ar pajudėdamas atbuline eiga vairuotojas visada privalo pats patikrinti zoną už automobilio galo, žiūrėdamas pro salono ir išorinius galinio vaizdo veidrodėlius.
- Ekrane rodomas atstumas gali skirtis nuo tikrojo atstumo iki kliūties. Dėl saugumo patys patikrinkite aplinką.
- Galinio vaizdo kameros objektyvas visuomet turi būti švarus. Jeigu objektyvą uždengia pašalinės medžiagos, jos gali neigiamai paveikti galinio vaizdo kameros funkcines savybes ir ji gali tinkamai neveikti. Visgi nenaudokite tokių cheminių tirpiklių kaip stiprūs plovikliai, kuriuose yra daug šarminių arba lakiųjų organinių tirpiklių (benzino, acetono ir t. t.). Tai gali pakenkti kameros objektyvui.

ĮSPĖJIMO APIE JUDĖJIMO TRAJEKTORIJĄ KERTANČIUS AUTOMOBILIUS VAŽIUOJANT ATBULINE EIGA SISTEMA (RCCW) (JEIGU YRA)

Įspėjimo apie judėjimo trajektoriją kertančius automobilius važiuojant atbuline eiga sistema yra skirta aptikti gale iš kairės ir dešinės pusės artėjančius automobilius, jums važiuojant atbuline eiga, ir įspėti vairuotoją apie grėšiantį susidūrimą įspėjamuoju pranešimu ir garsiniu signalu.

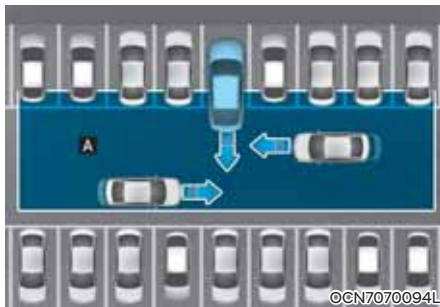

[A]: RCCW sistemos veikimo zona;



PERSPĖJIMAS

Įspėjimo laikas gali keistis, atsižvelgiant į artėjančio automobilio greitį.

Aptikimo jutiklis



[1]: Galinis kampinis radiolokatorius

Iliustracijoje parodyta tiksli aptikimo jutiklio įrengimo vieta.



PERSPĖJIMAS

Daugiau apie atsargumo priemones naudojant galinį kampinį radiolokatorių skaitykite šiame skyriuje „Pagalbinė sistema susidūrimui dėl aklosios zonos išvengti (BCA)“.

Įspėjimo apie judėjimo trajektoriją kertančius automobilius važiuojant atbuline eiga sistema

Rear cross-traffic safety (saugumas išvažiuojant atbuline eiga, kai judėjimo trajektoriją kerta kiti automobiliai)



Ijungę variklį, pasirinkite **Asmeniniai nustatymai** → **Pagalba vairuotojui** → **Statymo saugumas** → **Judėjimo trajektoriją kertančių automobilių važiuojant atbuline eiga saugumas** per prietaisų skydelio nustatymų meniu arba **Nustatymai** → **Automobilis** → **Pagalba vairuotojui** → **Statymo saugumas** → **Judėjimo trajektoriją kertančių automobilių važiuojant atbuline eiga saugumas** per informacinės pramoginės sistemos nustatymų meniu, kad įjungtumėte įspėjimą apie judėjimo trajektoriją kertančius automobilius važiuojant atbuline eiga, arba panaikinkite pasirinkimą, kad išjungtumėte funkciją.



ĮSPĖJIMAS

Iš naujo paleidus variklį, visada įsijungs įspėjimas apie judėjimo trajektoriją kertančius automobilius važiuojant atbuline eiga. Vis dėlto, jei užvedus variklį vairuotojas pasirenka „Off“ parinktį, jis turi visada stebėti aplinką ir vairuoti saugiai.

Įspėjimo metodai

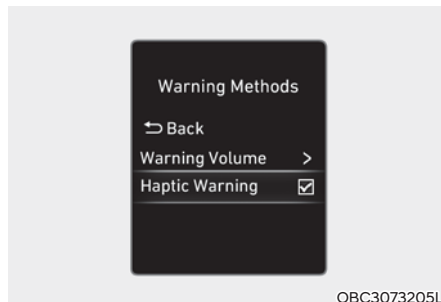

Įspėjimo metodus galima nustatyti, varikliui veikiant. Pasirinkite **Asmeniniai nustatymai** > **Pagalba vairuotojui** > **Įspėjimo metodai** per prietaisų skydelio nustatymų meniu arba **Nustatymai** > **Automobilis** > **Pagalba vairuotojui** > **Įspėjimo metodai** per informacinės pramoginės sistemos nustatymų meniu norėdami pakeisti šiuos nustatymus.

- **Warning volume (įspėjimo garsas):** Reguluojamas įspėjamojo garso garsumas.
- **Juntamasis įspėjimas:** Vairo vibracinio įspėjimo aktyvinimas. (jei yra)

i Informacija

- Jei keičiate įspėjimo metodus, gali būti taikoma kiekvienai pagalbos vairuotojui sistemos funkcijai. Patikrinkite ir pakeiskite tai kiekvienoje funkcijoje.
- Iš naujo paleidus variklį, įspėjimo metodams išliks paskutinis nustatymas.
- Gali nebūti nustatymų meniu, atsižvelgiant į automobilio specifikaciją.
- Negalima tuo pačiu metu išjungti įspėjamojo garsumo ir juntamojo įspėjimo. Kai vienas iš įspėjimų išjungiamas, kitas yra aktyvinamas.

Įspėjimo apie judėjimo trajektoriją kertančius automobilius važiuojant atbuline eiga sistemos naudojimas

Įspėjimas apie judėjimo trajektoriją kertančius automobilius važiuojant atbuline eiga įspėja vairuotoją, kai gresia susidūrimas.

Įspėjimas apie susidūrimą



Įspėjimas apie susidūrimą

- Kad įspėtų vairuotoją apie artėjančią automobilį jo automobilio gale iš kairės ar dešinės pusės, pradeda mirksėti įspėjamoji lemputė ant galinio vaizdo veidrodėlio ir prietaisų skydelyje atsiranda įspėjimas. Tuo pačiu metu pasigirs garsinis įspėjimas ir vairas pradės vibruoti (jei įrengta). Jeigu tuo metu veikia ir galinio vaizdo kamera, įspėjimas atsiranda ir informacinės pramoginės sistemos ekrane.

- Įspėjimas apie judėjimo trajektoriją kertančius automobilius važiuojant atbuline eiga įsijungia, kai tenkinamos šios sąlygos:
 - Įjungta R (atbulinės eigos) pavarą;
 - Automobilio greitis nesiekia 8 km/val. (5 mylių/val.);
 - Artėjantis automobilis yra maždaug 25 m (82 pėdų) atstumu nuo kairiojo ar dešiniojo jūsų automobilio šono;
 - Iš kairės ar dešinės pusės artėjančio automobilio greitis viršija 5 km/val. (3 mylias/val.).

i Informacija

Jei tenkinamos šios sistemos veikimo sąlygos, įspėjimas apie iš kairės ar dešinės pusės artėjančius automobilius siunčiamas netgi tuo atveju, jei jūsų automobilio greitis yra 0 km/val.

ĮSPĖJIMAS

Naudodami įspėjimo apie judėjimo trajektoriją kertančius automobilius važiuojant atbuline eiga sistema, imkitės šių atsargumo priemonių:

- Dėl savo saugumo nuostatas keiskite pastatę automobilį saugioje vietoje.
- Jeigu prietaisų skydelyje rodomas kitas įspėjamasis pranešimas arba skamba garsinis signalas, įspėjimo apie judėjimo trajektoriją kertančius automobilius važiuojant atbuline eiga sistema (RCCW) įspėjamasis pranešimas gali būti nerodomas ir garsinis signalas gali neskambėti.
- Jei aplinka triukšminga, galite neišgirsti įspėjimo apie judėjimo trajektoriją kertančius automobilius važiuojant atbuline eiga sistemos įspėjamojo garsinio signalo.
- Įspėjimas apie judėjimo trajektoriją kertančius automobilius važiuojant atbuline eiga vairuotoją gali įspėti per vėlavai arba iš viso neįspėti, atsižvelgiant į kelią ir važiavimo sąlygas.

Įspėjimo apie judėjimo trajektoriją kertančius automobilius važiuojant atbuline eiga pagalbinės sistemos gedimas ir apribojimai

Įspėjimo apie judėjimo trajektoriją kertančius automobilius važiuojant atbuline eiga pagalbinės sistemos gedimas



Jei įspėjimas apie judėjimo trajektoriją kertančius automobilius važiuojant atbuline eiga tinkamai neveikia, prietaisų skydelyje kelioms sekundėms pasirodys įspėjamasis pranešimas „Patikrinti įspėjimo apie judėjimo trajektoriją kertančius automobilius važiuojant atbuline eiga sistemą“, taip pat prietaisų skydelyje užsidegs pagrindinė () įspėjamoji lemputė. Tokiu atveju mes rekomenduojame, kad automobilį patikrintų įgaliotasis HYUNDAI atstovas.



Jei tinkamai neveikia išorinio galinio vaizdo veidrodėlio įspėjamoji lemputė, prietaisų skydelyje kelioms sekun-

dėms pasirodys įspėjamas pranešimas „Patikrinkite išorinio veidrodėlio įspėjamąją piktogramą“, taip pat prietaisų skydelyje užsidegs pagrindinė (⚠) įspėjamoji lemputė. Tokiu atveju mes rekomenduojame, kad automobilį patikrintų įgaliotasis HYUNDAI atstovas.

Įspėjimo apie judėjimo trajektoriją kertančius automobilius važiuojant atbuline eiga pagalbinė sistema išjungta



Jeigu galinį buferį aplink galinį kampinį radiolokatorių ar jutiklį uždengia pašalinės medžiagos (sniegas, lietaus vanduo, nešvarumai), ar prikabinta priekaba ar laikiklis, Įspėjimo apie judėjimo trajektoriją kertančius automobilius važiuojant atbuline eiga sistema (RCCW) gali laikinai prasčiau veikti ar net atsijungti.

Tokiu atveju prietaisų skydelyje atsiranda įspėjamas pranešimas „Rear cross-traffic safety functions disabled. Radar blocked“ (RCS sistemos atjungtos – radiolokatorius uždengtas).

Nuvalius tokias pašalines medžiagas ar atkabinus priekabą ir t. t., įspėjimo apie judėjimo trajektoriją kertančius automobilius važiuojant atbuline eiga sistema vėl veiks tinkamai.

Jei pašalinus kliūtis įspėjimas apie judėjimo trajektoriją kertančius automobilius važiuojant atbuline eiga vis tiek tinkamai neveikia, mes rekomenduojame, kad automobilį patikrintų įgaliotasis HYUNDAI atstovas.

⚠ ĮSPĖJIMAS

- Netgi jei prietaisų skydelyje neatsiranda įspėjamas pranešimas, įspėjimas apie judėjimo trajektoriją kertančius automobilius važiuojant atbuline eiga gali tinkamai neveikti.
- Įspėjimas apie judėjimo trajektoriją kertančius automobilius važiuojant atbuline eiga gali tinkamai neveikti tokioje vietoje (pvz., atviroje aplinkoje), kurioje paleidus variklį ji neaptinka jokių kliūčių.

⚠ PERSPĖJIMAS

Išjunkite įspėjimo apie judėjimo trajektoriją kertančius automobilius važiuojant atbuline eiga sistemą norėdami prijungti arba atjungti priekabą, laikiklį arba kitą priedą. Baigę darbus, įjunkite įspėjimo apie judėjimo trajektoriją kertančius automobilius važiuojant atbuline eiga sistemą.

Įspėjimo apie judėjimo trajektoriją kertančius automobilius važiuojant atbuline eiga pagalbinės sistemos apribojimai

Įspėjimo apie judėjimo trajektoriją kertančius automobilius važiuojant atbuline eiga sistema gali tinkamai neveikti arba netikėtai suveikti šiomis sąlygomis:

- Pajudama atgal vietoje, kurios pakraščiuose auga medžiai ar aukšta žolė;
- Pajudama atgal šlapiu keliu;
- Artėjantys automobiliai važiuoja per greitai arba per lėtai.

i Informacija

Daugiau apie galinio kampo radiolokatoriaus veikimo ribojimus skaitykite šios dalies skyriuje „Pagalbinė sistema susidūrimui dėl aklosios zonos išvengti (BCA)“.

ĮSPĖJIMAS

- Važiavimas šalia automobilio ar statinio

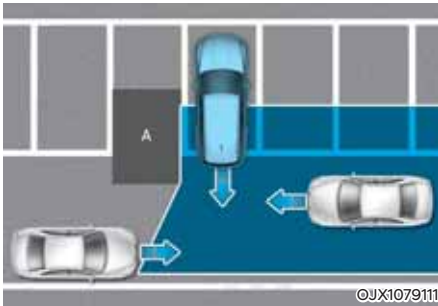

[A]: Statinys

Įspėjimo apie judėjimo trajektoriją kertančius automobilius važiuojant atbuline eiga (RCCW) sistemos veikimas gali būti apribotas, jei automobiliu važiuojama šalia kito automobilio ar statinio, nes sistema gali neaptikti iš kairės ar dešinės pusės artėjančio kito automobilio. Tokiu atveju sistema gali klaidingai neįspėti vairuotojo.

Važiuodami atbuline eiga visuomet stebėkite aplinką.

- Kai automobilis yra sudėtingoje automobilių statymo vietoje.

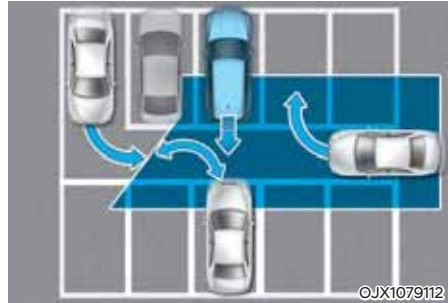

RCCW sistema gali aptikti automobilius, kurie statomi arba išvažiuoja iš stovėjimo vietos netoli jūsų automobilio (pvz., automobilis išvažiuoja iš stovėjimo vietos šalia jūsų automobilio, įvažiuoja ar išvažiuoja iš statymo vietos už jūsų automobilio, artėjantis ir į šalį sukantis automobilis ir pan.). Tokiu atveju sistema gali be reikalo įspėti vairuotoją.

Važiuodami atbuline eiga visuomet stebėkite aplinką.

- Automobilis pastatytas įstrižai.



[A]: Automobilis

RCCW sistemos veikimas gali būti apribotas, jei automobiliu atbuline eiga išvažiuojama įstrižai, nes sistema gali neaptikti iš kairės ar dešinės pusės artėjančio kito automobilio. Tokiu atveju sistema gali klaidingai neįspėti vairuotojo.

Važiuodami atbuline eiga visuomet stebėkite aplinką.

- Kai automobilis yra ant ar šalia šlaito



RCCW sistemos veikimas gali būti apribotas, jei automobilis yra įkalnėje ar nuokalnėje, nes sistema gali neaptikti iš kairės ar dešinės pusės artėjančio kito automobilio. Tokiu atveju sistema gali klaidingai neįspėti vairuotojo.

Važiuodami atbuline eiga visuomet stebėkite aplinką.

- Įvažiuojant į stovėjimo vietą, kurioje yra statinys

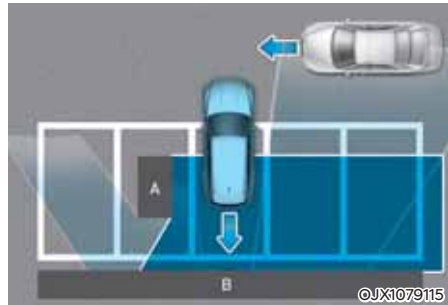

[A]: Statinys; [B]: Siena.

RCCW sistema gali aptikti kitus jūsų automobilio priekyje pravažiuojančius automobilius, kai automobilį statote galu į stovėjimo vietą, kurios gale ar šone yra siena ar statinys. Tokiu atveju sistema gali be reikalo įspėti vairuotoją.

Važiuodami atbuline eiga visuomet stebėkite aplinką.

- Kai automobilis statomas galu

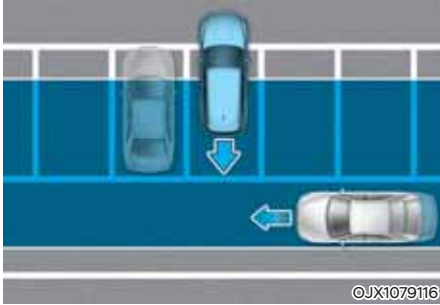

RCCW sistema gali aptikti kitus jūsų automobilio gale pravažiuojančius automobilius, kai automobilį statote galu į stovėjimo vietą. Tokiu atveju sistema gali be reikalo įspėti vairuotoją.

Važiuodami atbuline eiga visuomet stebėkite aplinką.

ĮSPĖJIMAS

- Įspėjimo apie judėjimo trajektoriją kertančius automobilius važiuojant atbuline eiga sistemos veikimą gali trikdyti stiprios elektromagnetinės bangos.
- RCCW sistema gali neveikti 3 sekundes po automobilio paleidimo ar galinio kampinio radiolokatoriaus įsijungimo.

PAGALBINĖ SISTEMA SUSIDŪRIMUI SU JUDĖJIMO TRAJEKTORIJĄ KERTANČIAIS AUTOMOBILIAIS VAŽIUOJANT ATBULINE EIGA IŠVENGTI (RCCA) (JEI YRA)

Pagalbinė sistema susidūrimui su judėjimo trajektoriją kertančiais automobiliais važiuojant atbuline eiga išvengti aptinka gale iš kairės ir dešinės pusės artėjančius automobilius, jums važiuojant atbuline eiga, arba įspėja apie grėšiantį susidūrimą įspėjamoju pranešimu ir įspėjamoju garsu. Be to, pagalbinė sistema susidūrimui su judėjimo trajektoriją kertančiais automobiliais važiuojant atbuline eiga išvengti gali padėti sustabdyti automobilį, kad būtų išvengta susidūrimo.

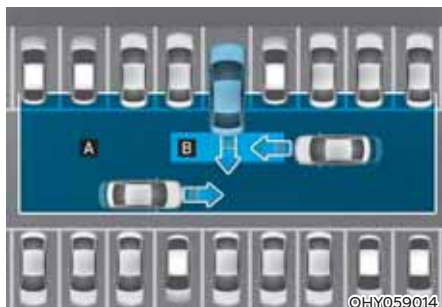

[A]: RCCW sistemos veikimo zona;
[B]: RCCA sistemos veikimo zona.

PERSPĖJIMAS

Įspėjimo laikas gali keistis, atsižvelgiant į artėjančio automobilio greitį.

Aptikimo jutiklis



[1]: Galinis kampinis radiolokatorius

Iliustracijoje parodyta tiksli aptikimo jutiklio įrengimo vieta.

PERSPĖJIMAS

Daugiau informacijos apie atsargumo priemones naudojant galinį kampinį radiolokatorių skaitykite šios dalies skyriuje „Pagalbinė sistema susidūrimui dėl aklosios zonos išvengti (BCA)“.

Pagalbinės sistemos susidūrimui su judėjimo trajektoriją kertančiais automobiliais važiuojant atbuline eiga išvengti nustatymai

Rear cross-traffic safety (saugumas išvažiuojant atbuline eiga, kai judėjimo trajektoriją kerta kiti automobiliai)



Ijungę variklį, pasirinkite **Asmeniniai nustatymai** → **Pagalba vairuotojui** → **Statymo saugumas** → **Judėjimo trajektoriją kertančių automobilių važiuojant atbuline eiga saugumas** per prietaisų skydelio nustatymų meniu arba **Nustatymai** → **Automobilis** → **Pagalba vairuotojui** → **Statymo saugumas** → **Judėjimo trajektoriją kertančių automobilių važiuojant atbuline eiga saugumas** per informacinės pramoginės sistemos nustatymų meniu, kad įjungtumėte Pagalbinę sistemą susidūrimui su judėjimo trajektoriją kertančiais automobiliais važiuojant atbuline eiga išvengti (RCCA), arba panaikinkite pasirinkimą, kad išjungtumėte funkciją.

ĮSPĖJIMAS

Iš naujo paleidus variklį, visada įsijungs pagalbinė sistema susidūrimui su judėjimo trajektoriją kertančiais automobiliais važiuojant atbuline eiga išvengti. Vis dėlto, jei užvedus variklį vairuotojas pasirenka „Off“ parinktį, jis turi visada stebėti aplinką ir vairuoti saugiai.

Įspėjimo metodai

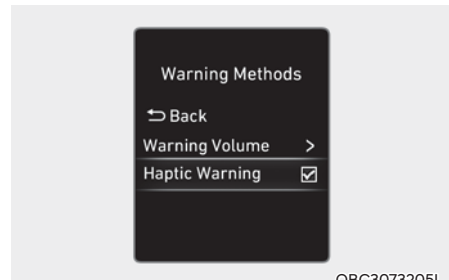

Įspėjimo metodus galima nustatyti, varikliui veikiant. Pasirinkite **Asmeniniai nustatymai** > **Pagalba vairuotojui** > **Įspėjimo metodai** per prietaisų skydelio nustatymų meniu arba **Nustatymai** > **Automobilis** > **Pagalba vairuotojui** > **Įspėjimo metodai** per informacinės pramoginės sistemos nustatymų meniu norėdami pakeisti šiuos nustatymus.

- **Warning volume (įspėjimo garsas):** Reguluojamas įspėjamojo garso garsumas.
- **Juntamasis įspėjimas:** Vairo vibracinio įspėjimo aktyvinimas. (jei yra)

Informacija

- Jei keičiate įspėjimo metodus, gali būti taikoma kiekvienai pagalbos vairuotojui sistemos funkcijai. Patikrinkite ir pakeiskite tai kiekvienoje funkcijoje.
- Iš naujo paleidus variklį, įspėjimo metodams išliks paskutinis nustatymas.
- Gali nebūti nustatymų meniu, atsižvelgiant į automobilio specifikaciją.
- Negalima tuo pačiu metu išjungti įspėjamojo garsumo ir juntamojo įspėjimo. Kai vienas iš įspėjimų išjungiamas, kitas yra aktyvinamas.

Pagalbinės sistemos susidūrimui su judėjimo trajektoriją kertančiais automobiliais važiuojant atbuline eiga išvengti naudojimas

Pagalbinė sistema susidūrimui su judėjimo trajektoriją kertančiais automobiliais važiuojant atbuline eiga išvengti įspės ir padės suvaldyti automobilį pagal susidūrimo tikimybę: „Collision warning“ (įspėjimas apie susidūrimą), „Emergency braking“ (avarinis stabdymas) ir „Stopping vehicle and ending brake control“ (automobilio sustabdymas ir stabdžių valdymo atšaukimas).

Įspėjimas apie susidūrimą



OPDEN060039

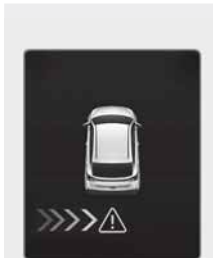

OBC3073046L



OBC3073247L

Kad įspėtų vairuotoją apie artėjantį automobilį jo automobilio gale iš kairės ar dešinės pusės, pradeda mirksėti įspėjamoji lemputė ant galinio vaizdo veidrodėlio ir prietaisų skydelyje atsiranda įspėjimas pranešimas. Tuo pačiu metu suskamba ir įspėjamasis garsinis signalas. Įspėjimas taip pat atsiranda ir informacinės pramoginės sistemos ekrane.

Pagalbinė sistema susidūrimui su judėjimo trajektoriją kertančiais automobiliais važiuojant atbuline eiga išvengti įsijungia, kai tenkinamos šios sąlygos:

- Pavara perjungiamą į R (atbulinės eigos), o jūsų automobilio greitis nesiekia 8 km/h (5 mylių/val.).
- Artėjantis automobilis aptinkamas maždaug 25 m (82 pėdų) atstumu nuo kairiojo ar dešiniojo jūsų automobilio šono.
- Iš kairės ar dešinės pusės artėjančio automobilio greitis viršija 5 km/val. (3 mylias/val.).

i Informacija

- Jei tenkinamos šios sistemos veikimo sąlygos, įspėjimas apie iš kairės ar dešinės pusės artėjančius automobilius siunčiamas netgi tuo atveju, jei jūsų automobilio greitis yra 0 km/val.
- Prietaisų skydelio vaizdai ir spalvos gali skirtis dėl prietaisų skydelio tipo arba temos, parinktos per prietaisų skydelį.

Emergency braking (avarinis stabdymas)



OPDEN060039



OBC3073077L



OBC3073248L

Kad įspėtų vairuotoją apie artėjančią automobilį jo automobilio gale iš kairės ar dešinės pusės, pradeda mirksėti įspėjamoji lemputė ant galinio vaizdo veidrodėlio ir prietaisų skydelyje atsiranda įspėjimas pranešimas. Tuo pačiu metu suskamba ir įspėjamasis garsinis signalas. Įspėjimas taip pat atsiras ir informacinės pramoginės sistemos ekrane.

Kad automobilis nesusidurtų su iš kairės ar dešinės artėjančiais kitais automobiliais, įjungiamas avarinis stabdymas.

Pagalbinė sistema susidūrimui su judėjimo trajektoriją kertančiais automobiliais važiuojant atbuline eiga išvengti įsijungia, kai tenkinamos šios sąlygos:

- Pavara perjungama į R (atbulinės eigos), o jūsų automobilio greitis nesiekia 8 km/h (5 mylių/val.).
- Artėjantis automobilis aptinkamas maždaug 1.5 m (5 pėdų) atstumu nuo kairiojo ar dešiniojo jūsų automobilio šono.
- Iš kairės ar dešinės pusės artėjančio automobilio greitis viršija 5 km/val. (3 mylias/val.).

ĮSPĖJIMAS

Sistema nutraukia stabdžių valdymą, kai:

- Artėjantis automobilis dingsta iš aptikimo zonos;
- Artėjantis automobilis pravažiuoja pro jūsų automobilio galą;
- Artėjantis automobilis nustoja važiuoti link jūsų automobilio;
- Artėjantis automobilis sumažina greitį;
- Vairuotojas pakankamai stipriai nuspaudžia stabdžių pedalą;

Automobilio sustabdymas ir stabdžių valdymo atšaukimas



Sistemai sustabdžius automobilį avariniu būdu, prietaisų skydelyje atsiranda įspėjamasis pranešimas „Drive carefully“ (važiuokite atsargiai).

Dėl saugumo nedelsdami nuspauskite stabdžių pedalą ir apsidairykite aplinkui.

- Stabdžių valdymą sistema nutraukia praėjus maždaug 2 sekundėms nuo automobilio sustabdymo avariniu būdu.
- Avarinio stabdymo metu pagalbinė sistema susidūrimui su judėjimo trajektoriją kertančiais automobiliais važiuojant atbuline eiga išvengti automatiškai anuliuos funkcionalumą, vairuotojui ypač stipriai nuspaudus stabdžių pedalą.



ĮSPĖJIMAS

RCCA sistemą, imkitės šių atsargumo priemonių:

- Dėl savo saugumo nuostatas keiskite tik pastatę automobilį saugioje vietoje.
- Jeigu prietaisų skydelyje rodomas kitos funkcijos įspėjamasis pranešimas arba skamba garsinis signalas, pagalbinės sistemos susidūrimui su judėjimo trajektoriją kertančiais automobiliais važiuojant atbuline eiga išvengti įspėjamasis pranešimas gali būti nerodomas ir garsinis signalas gali neskambėti.

- Jei aplinka triukšminga, galite neišgirsti pagalbinės sistemos susidūrimui su judėjimo trajektoriją kertančiais automobiliais važiuojant atbuline eiga išvengti įspėjamojo garsinio signalo.
- RCCA sistema gali neįsijungti, jei vairuotojas nuspaudžia stabdžių pedalą, kad išvengtų susidūrimo.
- Veikiant pagalbinei sistemai susidūrimui su judėjimo trajektoriją kertančiais automobiliais važiuojant atbuline eiga išvengti, automobilis gali stabdyti netikėtai, išsviesdamas iš savo vietų padėtus daiktus ir sužeisdamas keleivius. Visada segėkite saugos diržą ir pritvirtinkite padėtus daiktus.
- Netgi jei pagalbinė sistema susidūrimui su judėjimo trajektoriją kertančiais automobiliais važiuojant atbuline eiga išvengti yra sutrikusi, automobilio pagrindiniai stabdžiai veiks įprastai.
- Kai veikia pagalbinė sistema susidūrimui su judėjimo trajektoriją kertančiais automobiliais važiuojant atbuline eiga išvengti, funkcija automatiškai nutraukia stabdžių valdymą, vairuotojui ypač stipriai nuspaudus stabdžių pedalą.
- Pagalbinė sistema susidūrimui su judėjimo trajektoriją kertančiais automobiliais važiuojant atbuline eiga išvengti tam tikrose situacijose neveikia ir negali padėti išvengti visų susidūrimų.
- Pagalbinė sistema susidūrimui su judėjimo trajektoriją kertančiais automobiliais važiuojant atbuline eiga išvengti gali įspėti vairuotoją per vėlai arba iš viso neįspėti, atsižvelgiant į kelią ir važiavimo sąlygas.

- Vairuotojo atsakomybė yra suvaldyti automobilį. Nepasikliaukite vien tik pagalbine sistema susidūrimui su judėjimo trajektoriją kertančiais automobiliais važiuojant atbuline eiga išvengti. Išlaikykite saugų stabdymo atstumą ir, jei reikia, nuspauskite stabdžių pedalą, kad sumažintumėte automobilio greitį ar jį sustabdytumėte.
- Niekada nebandykite važiuoti pavojingai, kad išbandytumėte pagalbinę sistemą susidūrimui su judėjimo trajektoriją kertančiais automobiliais važiuojant atbuline eiga išvengti su žmonėmis, gyvūnais, kliūtimis ir t. t. Taip galite sunkiai ar net mirtinai sužaloti.



PERSPĖJIMAS

Stabdžių valdymas gali tinkamai neveikti, priklausomai nuo ESC (elektroninės stabilumo kontrolės) būsenos.

Sistema siunčia tik įspėjimą, kai:

- Dega ESC (elektroninės stabilumo kontrolės sistemos) įspėjamoji lemputė.
- Įjungta kita ESC (elektroninės stabilumo kontrolės sistemos) funkcija.



Informacija

- Jei stabdyti padeda pagalbinė sistema susidūrimui su judėjimo trajektoriją kertančiais automobiliais važiuojant atbuline eiga išvengti, vairuotojas turi nedelsiant paspausti stabdžių pedalą ir patikrinti automobilio aplinką.
 - Stabdžių valdymas atšaukiamas, kai vairuotojas pakankamai stipriai nuspaudžia stabdžių pedalą.
 - Įjungus R (atbulinės eigos) pavarą, sistema stabdžius įjungia tik po vieną kartą, siekiant išvengti susidūrimo su iš kairės ir dešinės pusės artėjančiais automobiliais.

Pagalbinės sistemos susidūrimui su judėjimo trajektoriją kertančiais automobiliais važiuojant atbuline eiga išvengti gedimas ir apribojimai

Pagalbinės sistemos susidūrimui su judėjimo trajektoriją kertančiais automobiliais važiuojant atbuline eiga išvengti (RCCA) sutrikimas



OBC3073237L

Kai pagalbinė sistema susidūrimui su judėjimo trajektoriją kertančiais automobiliais važiuojant atbuline eiga išvengti tinkamai neveikia, prietaisų skydelyje kelioms sekundėms pasirodys įspėjamasis pranešimas, taip pat prietaisų skydelyje užsidegs pagrindinė  įspėjamoji lemputė. Tokiu atveju mes rekomenduojame, kad automobilį patikrintų įgaliotasis HYUNDAI atstovas.



OBC3073213L

Jei išorinio galinio vaizdo veidrodžio įspėjamoji lemputė veikia netinkamai, prietaisų skydelyje kelioms sekundėms pasirodys įspėjamasis pranešimas ir prietaisų skydelyje užsidegs pagrindinė  įspėjamoji lemputė. Tokiu atveju mes rekomenduojame, kad automobilį patikrintų įgaliotasis HYUNDAI atstovas.

Pagalbinė sistema susidūrimui su judėjimo trajektoriją kertančiais automobiliais važiuojant atbuline eiga išvengti išjungta



OTM070124L

Jeigu galinį buferį aplink galinį kampinį radiolokatorių ar jutiklį uždengia pašalinės medžiagos (sniegas, lietaus vanduo arba priekaba ar laikiklis), pagalbinė sistema susidūrimui su judėjimo trajektoriją kertančiais automobiliais važiuojant atbuline eiga išvengti gali laikinai prasciau veikti ar net atsijungti.

Jei taip atsitiktų, prietaisų skydelio ekrane atsiras įspėjamasis pranešimas.

Nuvalius tokias pašalines medžiagas ar atkabinius priekabą ir t. t., pagalbinė sistema susidūrimui su judėjimo trajektoriją kertančiais automobiliais važiuojant atbuline eiga išvengti veiks tinkamai.

Jei pašalinus kliūtis pagalbinė sistema susidūrimui su judėjimo trajektoriją kertančiais automobiliais važiuojant atbuline eiga išvengti vis tiek tinkamai neveikia, mes rekomenduojame, kad automobilį patikrintų įgaliotasis HYUNDAI atstovas.

ĮSPĖJIMAS

- Netgi jei prietaisų skydelyje neatsiranda įspėjamasis pranešimas, RCCA sistema eiga gali tinkamai neveikti.
- RCCA sistema gali tinkamai neveikti tokioje vietoje (pvz., atviroje aplinkoje), kurioje paleidus variklį ji neaptinka jokių kliūčių.

PERSPĖJIMAS

Išjunkite pagalbinę sistemą susidūrimui su judėjimo trajektoriją kertančiais automobiliais važiuojant atbuline eiga išvengti norėdami prijungti arba atjungti priekabą, laikiklį arba kitą priedą. Baigę darbus, įjunkite pagalbinę sistemą susidūrimui su judėjimo trajektoriją kertančiais automobiliais važiuojant atbuline eiga išvengti.

Pagalbinės sistemos susidūrimui su judėjimo trajektoriją kertančiais automobiliais važiuojant atbuline eiga išvengti apribojimai

Pagalbinė sistema susidūrimui su judėjimo trajektoriją kertančiais automobiliais važiuojant atbuline eiga išvengti gali tinkamai neveikti arba netikėtai suveikti šiomis sąlygomis:

- Pajudama atgal vietoje, kurios pakraščiuose auga medžiai ar aukšta žolė;
- Pajudama atgal šlapiu keliu;
- Artėjantys automobiliai važiuoja per greitai arba per lėtai.

Stabdžių valdymo funkcija gali neveikti ir vairuotojas turi būti dėmesingas šiomis aplinkybėmis:

- Automobilis labai vibruoja važiuodamas duobėtu, nelygiu keliu arba betoniniu keliu.
- Automobilis važiuoja slidžiu paviršiumi: per sniegą, vandens balą, ledą ir pan.
- Žemas padangų slėgis arba padanga pažeista.
- Stabdžių sistema buvo pakeista

i Informacija

Daugiau informacijos apie ribojimus naudojant galinį kampinį radiolokatorių ieškokite šio skyriaus dalyje „Pagalbinė sistema susidūrimui dėl aklosios zonos išvengti (BCA)“.

! ĮSPĖJIMAS

- Važiavimas šalia automobilio ar statinio

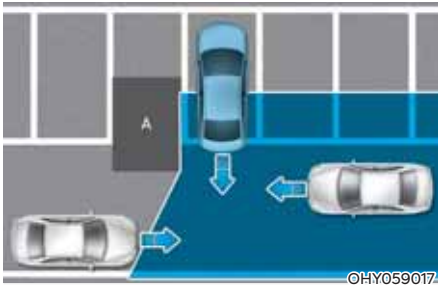

[A]: Statinys

RCCA sistemos veikimas gali būti apribotas, jei automobiliu važiujama šalia kito automobilio ar statinio, nes sistema gali neaptikti iš kairės ar dešinės pusės artėjančio kito automobilio. Tokiu atveju funkcija gali klaidingai neįspėti vairuotojo ir neįjungti stabdžių.

Važiuodami atbuline eiga visuomet stebėkite aplinką.

- Kai automobilis yra sudėtingoje automobilių statymo vietoje.

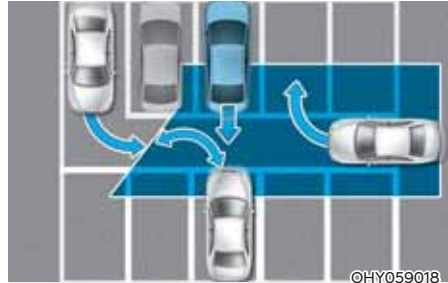

RCCA sistema gali aptikti automobilius, kurie statomi arba išvažiuoja iš stovėjimo vietos netoli jūsų automobilio (pvz., automobilis išvažiuoja iš stovėjimo vietos šalia jūsų automobilio, įvažiuoja ar išvažiuoja iš statymo vietos už jūsų automobilio, artėjantis ir į šalį sukantis automobilis ir pan.). Tokiu atveju funkcija gali be reikalo įspėti vairuotoją ir pradėti stabdyti.

Važiuodami atbuline eiga visuomet stebėkite aplinką.

- Automobilis pastatytas įstrižai.



[A]: Automobilis

RCCA sistemos veikimas gali būti apribotas, jei automobiliu atbuline eiga išvažiuojama įstrižai, nes sistema gali neaptikti iš kairės ar dešinės pusės artėjančio kito automobilio. Tokiu atveju funkcija gali klaidingai neįspėti vairuotojo ir neįjungti stabdžių.

Važiuodami atbuline eiga visuomet stebėkite aplinką.

- Kai automobilis yra ant ar šalia šlaito

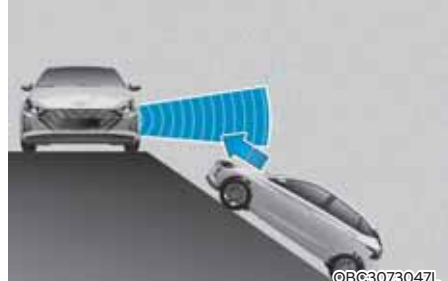

RCCA sistemos veikimas gali būti apribotas, jei automobilis yra įkalnėje ar nuokalnėje, nes sistema gali neaptikti iš kairės ar dešinės pusės artėjančio kito automobilio. Tokiu atveju funkcija gali klaidingai neįspėti vairuotojo ir neįjungti stabdžių.

Važiuodami atbuline eiga visuomet stebėkite aplinką.

- Įvažiuojant į stovėjimo vietą, kurioje yra statinys

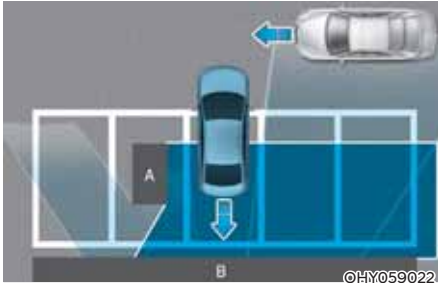

[A]: Statinys; [B]: Siena.

RCCA sistema gali aptikti kitus jūsų automobilio priekyje pravažiuojančius automobilius, kai automobilį statote galu į stovėjimo vietą, kurios gale ar šone yra siena ar statinys. Tokiu atveju funkcija gali be reikalo įspėti vairuotoją ir pradėti stabdyti.

Važiuodami atbuline eiga visuomet stebėkite aplinką.

- Kai automobilis statomas galu

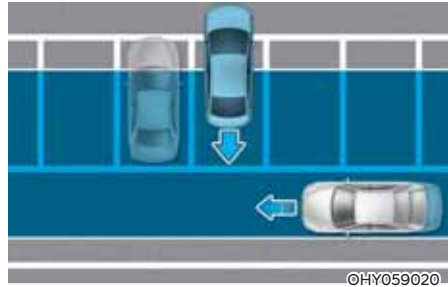

RCCA sistema gali aptikti kitus jūsų automobilio gale pravažiuojančius automobilius, kai automobilį statote galu į stovėjimo vietą. Tokiu atveju funkcija gali be reikalo įspėti vairuotoją ir pradėti stabdyti.

Važiuodami atbuline eiga visuomet stebėkite aplinką.

ĮSPĖJIMAS

- Velkant priekabą ar kitą automobilį dėl saugumo pagalbinę sistemą susidūrimui su judėjimo trajektoriją kertančiais automobiliais važiuojant atbuline eiga išvengti rekomenduojama išjungti.
- RCCA sistema gali tinkamai neveikti, jei jai trukdo stiprios elektromagnetinės bangos.
- RCCA sistema gali neveikti 3 sekundes po automobilio paleidimo ar galinio kampinio radiolokatoriaus įsijungimo.

ĮSPĖJIMO APIE ATSTUMĄ STATANT GALU SISTEMA (PDW) (JEI YRA)

Įspėjimo apie atstumą statant galu sistema naudoja galinius ultragarsinius jutiklius, kad aptiktų ir jus įspėtų, jei žmogus, gyvūnas ar kliūtis yra tam tikru atstumu, kai jūsų automobilis yra sustabdytas arba važiuojama nedideliu greičiu.

Aptikimo jutiklis



[1]: Ultragarsiniai jutikliai gale

Iliustracijoje parodyta tiksli aptikimo jutiklio įrengimo vieta.

Įspėjimo apie atstumą statant galu sistemos nustatymai

Įspėjimo metodai

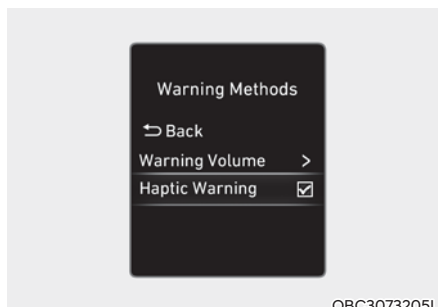

OBC3073205L

Įspėjimo metodus galima nustatyti, varikliui veikiant. Pasirinkite **Asmeniniai nustatymai > Pagalba vairuotojui > Įspėjimo metodai** per prietaisų skydelio nustatymų meniu arba **Nustatymai > Automobilis > Pagalba vairuotojui > Įspėjimo metodai** per informacinės pramoginės sistemos nustatymų meniu norėdami pakeisti šiuos nustatymus.

- **Warning volume (įspėjimo garsas):** Reguliuojamas įspėjamojo garso garsumas.

i Informacija

- Jei keičiate įspėjimo metodus, gali būti taikoma kiekvienai pagalbos vairuotojui sistemos funkcijai. Patikrinkite ir pakeiskite tai kiekvienoje funkcijoje.
- Iš naujo paleidus variklį, įspėjimo metods išliks paskutinis nustatymas.
- Gali nebūti nustatymų meniu, atsižvelgiant į automobilio specifikaciją.

Įspėjimo apie atstumą statant galu sistemos veikimas



Įspėjimo apie atstumą statant galu sistema

Įspėjimo apie atstumą statant galu sistema veiks šiomis sąlygomis.

- Įjungta R (atbulinės eigos) pavarą;

i Informacija

Įspėjimo apie atstumą statant galu sistema veiks, kai automobilio atbulinės eigos greitis yra mažesnis nei 10 km/h (6 mylios/val.).

Atstumas iki kliūtis	Įspėjamasis indikatorius, kai važiuojama atgal	Įspėjamasis garsinis signalas
60–120 cm (24 ~ 48 col.)		Pertraukiamas pypsėjimas
30–60 cm (12 ~ 24 col.)		Dažnesnis pypsėjimas
mažiau 30 cm (12 colių)		Nepertraukiamas garsinis signalas

- Kuriam nors ultragarsiniam jutikliui savo veikimo zonoje aptikus žmogų, gyvūną ar kliūtį, užsidega atitinkamas indikatorius. Taip pat skamba garsinis signalas.
- Jei tuo pačiu metu aptinkamos daugiau nei dvi kliūtis, įspėjamuju garsiniu signalu įspėjama apie artimiausią iš jų.
- Paveikslėlyje pavaizduoto indikatoriaus forma gali skirtis nuo tikrojo automobilio.

Įspėjimo apie atstumą statant galu sistemos sutrikimas ir ribojimai

Įspėjimo apie atstumą statant galu sistemos sutrikimas

Užvedus variklį ir įjungus R (atbulinės eigos) pavarą pasigirsta pyptelėjimas: tai reiškia, kad įspėjimo apie atstumą statant galu sistema veikia tinkamai.

Vis dėlto, jei įvyksta vienas ar daugiau iš toliau nurodytų sutrikimų, pradžioje patikrinkite ultragarsinius jutiklius, ar jie nepažeisti ir neuždengti pašalinėmis medžiagomis. Jeigu sistema vis tiek tinkamai neveikia, rekomenduojama, kad automobilį patikrintų įgaliotasis HYUNDAI atstovas.

- Garsinis signalas neskamba.
- Įspėjamasis signalas skamba su pertrūkiais.
- Prietaisų skydelyje pasirodys įspėjamasis pranešimas.



Įspėjimo apie atstumą statant sistema išjungta

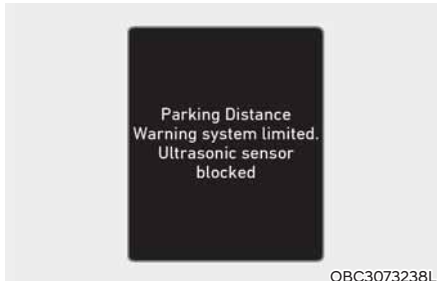

Jei taip atsitiktų, prietaisų skydelyje pasirodys įspėjamasis pranešimas.

Nuvalius sniegą, vandenį ar apnašas, įspėjimo apie atstumą statant sistema veiks tinkamai. Jei tinkamai neveikia įspėjimas apie atstumą statant po to, kai pašalinama kliūtis (sniegas, lietus ar svetimkūnis) (įskaitant priekabą, laikiklį ir t. t. nuo galinio buferio), rekomenduojame, kad automobilį patikrintų įgaliotasis HYUNDAI atstovas.

Įspėjimo apie atstumą statant galu sistemos apribojimai

- Įspėjimo apie atstumą statant galu sistema gali tinkamai neveikti, jeigu:
 - Jutiklis apšarmojęs.
 - Jutiklį uždengia tokie svetimkūniai kaip sniegas arba lietaus vanduo (įspėjimo apie atstumą statant galu sistema vėl pradės veikti tinkamai, pašalinus tokius svetimkūnius).
 - Oro temperatūra yra labai aukšta arba žema.
 - Jutiklis ar jo blokas buvo išardytas.
 - Jutiklio paviršius yra stipriai prispaustas arba pažeistas kietu objektu
 - Jutiklio paviršius įbrėžtas aštriu daiktu.
 - Jutikliai ar plotas aplink juos nuplautas aukšto slėgio vandens srove.
- Įspėjimo apie atstumą statant galu sistemos veikimas gali sutrikti, jei:
 - Stipriai lyja ar purškia vanduo.
 - Jutiklio paviršiumi teka vanduo
 - Jutiklio signalui trukdo kito automobilio jutikliai
 - Jutiklį dengia sniegas.
 - Važiuojama nelygiu keliu, žvyrkeliu ar pieva.
 - Netoli jutiklio yra ultragarsinių bangų šaltinis.
 - Numerių lentelė yra sumontuota kitoje vietoje nei įprasta
 - Pakeistas buferio aukštis ar ultragarsinio jutiklio įrengimo vieta.
 - Šalia ultragarsinių jutiklių pritvirtinta kita įranga ar priedai.

- Jutiklis gali neaptikti šių kliūčių:
 - Plonų ar smulkių kliūčių, tokių kaip lynai, grandinės ar maži kuoliukai.
 - Siauri daiktai, pavyzdžiui, kvadratinio stulpelio kampai
 - Kliūčių, kurios gali sugerti jutiklio sklaidžiamas bangas, tokių kaip audiniai, korėta medžiaga ar sniegas.
 - Žemesnių nei 100 cm (40 colių) ir mažesnio nei 14 cm (6 colių) skersmens kliūčių;
 - Pėsčiųjų, gyvūnų ir kliūčių, kurios yra labai arti ultragarsinių jutiklių.
- Būkite labai dėmesingi važiuodami šalia kliūčių, pėsčiųjų ir ypač vaikų. Jutikliai gali neaptikti kai kurių kliūčių dėl atstumo iki jų, dydžio ar medžiagos. Visa tai gali riboti jutiklio veikimo efektyvumą.
- Įspėjimas apie atstumą statant neįspėja aptikimo tvarka. Jis skiriasi pagal automobilio greitį arba asmens, gyvūno ar objekto formą.
- Jei įspėjimas apie atstumą statant tinkamai neveikia, rekomenduojame, kad automobilį patikrintų įgaliotasis HYUNDAI atstovas.



ĮSPĖJIMAS

- Įspėjimo apie atstumą statant sistema yra papildoma sistema. Įspėjimo apie atstumą statant sistemos veikimui gali turėti įtakos keli veiksniai (įskaitant aplinkos sąlygas). Prieš statydamas automobilį ir statymo metu vairuotojas visuomet turi stebėti, kas yra prieš ir už automobilio.
- Jūsų naujojo automobilio garantija nepadengia automobiliui padarytos žalos per jokiais avarijas dėl to, kad blogai veikė įspėjimo apie atstumą statant sistema.

ĮSPĖJIMO APIE ATSTUMĄ STATANT PRIEKIU/GALU SISTEMA (PDW) (JEI YRA)

Įspėjimo apie atstumą statant priekiu / galu sistema naudoja priekinius ir galinius ultragarsinius jutiklius, kad aptiktų ir jus įspėtų, jei žmogus, gyvūnas ar kliūtis yra tam tikru atstumu, kai jūsų automobilis yra sustabdytas arba važiuojama nedide- liu greičiu.

Aptikimo jutiklis



[1]: Ultragarsiniai jutikliai priekyje,
[2]: Ultragarsiniai jutikliai gale

Iliustracijoje parodyta tiksli aptikimo juti- klio įrengimo vieta.

Įspėjimo apie atstumą statant priekiu/galu sistemos nustatymai

Įspėjimo metodai

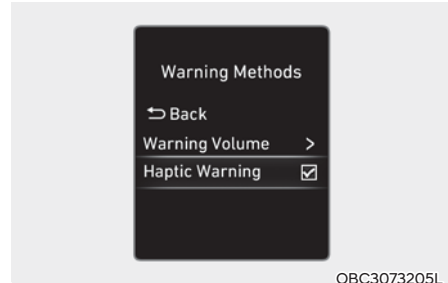

OBC3073205L

Įspėjimo metodus galima nustatyti, vari- kliui veikiant. Pasirinkite **Asmeniniai nustatymai** → **Pagalba vairuotojui** → **Įspėjimo metodai** per prietaisų skyde- lio nustatymų meniu arba **Nustatymai** → **Automobilis** → **Pagalba vairuotojui** → **Įspėjimo metodai** per informacinės pra- moginės sistemos nustatymų meniu norėdami pakeisti šiuos nustatymus.

- **Warning volume (įspėjimo garsas):** Reguliuojamas įspėjamojo garso gar- sumas.

i Informacija

- Jei keičiate įspėjimo metodus, gali būti taikoma kiekvienai pagalbos vairuotojui sistemos funkcijai. Patikrinkite ir pa- keiskite tai kiekvienoje funkcijoje.
- Iš naujo paleidus variklį, įspėjimo meto- dams išliks paskutinis nustatymas.
- Gali nebūti nustatymų meniu, atsižvel- giant į automobilio specifikaciją.

Automatinis įspėjimas apie atstumą statant įjungtas

Kad galėtumėte naudoti įspėjimo apie atstumą statant automatinio įjungimo funkciją, pasirinkite **Asmeniniai nustatymai** → **Pagalba vairuotojui** → **Statymo saugumas** → **Automatinio įspėjimo apie atstumą statant įjungimas** per prietaisų skydelio nustatymų meniu arba **Nustatymai** → **Pagalba vairuotojui** → **Statymo saugumas** → **Automatinio įspėjimo apie atstumą statant įjungimas** per informacinės pramoginės sistemos nustatymų meniu.

i Informacija

Pasirinkus įjungto automatinio įspėjimo apie atstumą statant funkciją, statymo saugumo mygtuko indikatorius (P/Δ) neužgessta.

Įspėjimo apie atstumą statant priekiu/galu sistemos veikimas

Statymo saugumo mygtukas



Paspauskite statymo saugumo mygtuką (1), kad įjungtumėte įspėjimo apie atstumą statant priekiu / galu sistemą (PDW). Dar kartą paspaudę šį mygtuką sistema išjungsite.



- Kai PDW sistema išjungta (mygtuko indikatorius nedega), PDW sistema vėl automatiškai įsijungia įjungus R (atbulinės eigos) pavarą.

Įspėjimo apie atstumą statant priekiu sistema

- Įspėjimo apie atstumą statant priekiu sistema veikia, kai patenkinta bet kuri iš šių sąlygų:
 - Pavarų svirtis perjungiama iš R (atbulinės eigos) į D (važiavimo) padėtį, kai įjungta įspėjimo apie atstumą statant galu sistema;
 - Pavarų svirtis yra D (važiavimo) padėtyje ir dega statymo saugumo (1) mygtuko indikatorius;
 - Nuostatų meniu pasirinkta įjungto **automatinio įspėjimo apie atstumą statant funkcija** ir įjungta D (važiavimo) pavara.
 - Pavara yra perjungta į R (atbulinės eigos) (įjungta tik priekinio kampo įspėjimo sistema)

i Informacija

- Įspėjimo apie atstumą statant priekiu sistema veiks tik tada, kai automobilio priekinės eigos greitis yra mažesnis nei 10 km/h (6 mylių/val.).
- Panaikinus įjungtos automatinio įspėjimo apie atstumą statant funkcijos parinktį ir automobilio greičiui viršijus 30 km/val. (18 mylių/val.), statymo saugumo mygtuko indikatorius  užgesa. Įspėjimo apie atstumą statant priekiu sistema neišijungs, net jei automobilio greitį sumažinsite žemiau 10 km/val. (6 mylių/val.).

Atstumas iki kliūtis	Įspėjamasis indikatorius, kai važiuojama pirmyn	Įspėjamasis garsinis signalas
60~100 cm (24 ~ 40 col.)		Pertraukiamas pypsėjimas
30~60 cm (12 ~ 24 col.)		Dažnesnis pypsėjimas
mažiau 30 cm (12 colių)		Nepertraukiamas garsinis signalas

- Kuriam nors ultragarsiniam jutikliui savo veikimo zonoje aptikus žmogų, gyvūną ar kliūtį, užsidega atitinkamas indikatorius. Taip pat skamba garsinis signalas.
- Jei tuo pačiu metu aptinkamos daugiau nei dvi kliūtis, įspėjamuoju garsiniu signalu įspėjama apie artimiausią iš jų.
- Paveikslėlyje pavaizduoto indikatoriaus forma gali skirtis nuo tikrojo automobilio.



Įspėjimo apie atstumą statant galu sistema

Įspėjimo apie atstumą statant galu sistema veiks šiomis sąlygomis.

- Įjungta R (atbulinės eigos) pavarą;

i Informacija

Įspėjimo apie atstumą statant galu sistema veiks, kai automobilio atbulinės eigos greitis yra mažesnis nei 10 km/h (6 mylios/val.).

Atstumas iki kliūtis	Įspėjamasis indikatorius, kai važiuojama atgal	Įspėjamasis garsinis signalas
60–120 cm (24 ~ 48 col.)		Pertraukiamas pypsėjimas
30–60 cm (12 ~ 24 col.)		Dažnesnis pypsėjimas
mažiau 30 cm (12 in.)		Nepertraukiamas garsinis signalas

- Kuriam nors ultragarsiniam jutikliui savo veikimo zonoje aptikus žmogų, gyvūną ar kliūtį, užsidega atitinkamas indikatorius. Taip pat skamba garsinis signalas.
- Jei tuo pačiu metu aptinkamos daugiau nei dvi kliūtis, įspėjamoju garsiniu signalu įspėjama apie artimiausią iš jų.
- Paveikslėlyje pavaizduoto indikatoriaus forma gali skirtis nuo tikrojo automobilio.

Įspėjimo apie atstumą statant priekiu/galu sistemos sutrikimas ir ribojimai

Įspėjimo apie atstumą statant priekiu/galu sistemos sutrikimas

Užvedus variklį ir įjungus R (atbulinės eigos) pavarą pasigirsta pyptelėjimas: tai reiškia, kad įspėjimo apie atstumą statant priekiu/galu sistema veikia tinkamai.

Vis dėlto, jei įvyksta vienas ar daugiau iš toliau nurodytų sutrikimų, pradžioje patikrinkite ultragarsinius jutiklius, ar jie nepažeisti ir neuždengti pašalinėmis medžiagomis. Jeigu sistema vis tiek tinkamai neveikia, rekomenduojama, kad automobilį patikrintų įgaliotasis HYUNDAI atstovas.

- Garsinis signalas neskamba.
- Įspėjamasis signalas skamba su pertrūkiais.
- Prietaisų skydelyje pasirodys įspėjamasis pranešimas.



Įspėjimo apie atstumą statant sistema išjungta



Jei taip atsitiktų, prietaisų skydelyje pasirodys įspėjamasis pranešimas.

Nuvalius sniegą, vandenį ar apnašas, įspėjimo apie atstumą statant sistema veiks tinkamai. Jei tinkamai neveikia įspėjimas apie atstumą statant po to, kai pašalinama kliūtis (sniegas, lietus ar svetimkūnis) (įskaitant priekabą, laikiklį ir t. t. nuo galinio buferio), rekomenduojame, kad automobilį patikrintų įgaliotasis HYUNDAI atstovas.

Įspėjimo apie atstumą statant priekiu/galu sistemos apribojimai

- Įspėjimo apie atstumą statant priekiu/galu sistema gali tinkamai neveikti, jeigu:
 - Jutiklis apšarmojęs.
 - Jutiklį uždengia tokios medžiagos kaip sniegas arba lietaus vanduo (įspėjimo apie atstumą statant priekiu / galu sistema pradės veikti tinkamai, pašalinus tokias medžiagas).
 - Oro temperatūra yra labai aukšta arba žema.
 - Jutiklis ar jo blokas buvo išardytas.
 - Jutiklio paviršius yra stipriai prispaustas arba pažeistas kietu objektu
 - Jutiklio paviršius įbrėžtas aštriu daiktu.
 - Jutikliai ar plotas aplink juos nuplautas aukšto slėgio vandens srove.
- Įspėjimo apie atstumą statant priekiu/galu sistemos veikimas gali sutrikti, jei:
 - Stipriai lyja ar purškia vanduo.
 - Jutiklio paviršiumi teka vanduo
 - Jutiklio signalui trukdo kito automobilio jutikliai
 - Jutiklį dengia sniegas arba ledas.
 - Važiuojama nelygiu keliu, žvyrkeliu ar pieva.
 - Netoli jutiklio yra ultragarsinių bangų šaltinis.
 - Numerių lentelė yra sumontuota kitoje vietoje nei įprasta
 - Pakeistas buferio aukštis ar ultragarso jutiklio įrengimo vieta.
 - Šalia ultragarsinių jutiklių pritvirtinta kita įranga ar priedai.

- Jutiklis gali neaptikti šių kliūčių:
 - Plonų ar smulkių kliūčių, tokių kaip lynai, grandinės ar maži kuoliukai.
 - Siauri daiktai, pavyzdžiui, kvadratinio stulpelio kampai
 - Kliūčių, kurios gali sugerti jutiklio sklaidžiamas bangas, tokių kaip audiniai, korėta medžiaga ar sniegas.
 - Žemesnių nei 100 cm (40 colių) ir mažesnio nei 14 cm (6 colių) skersmens kliūčių;
 - Pėsčiųjų, gyvūnų ir kliūčių, kurios yra labai arti ultragarsinių jutiklių.



ĮSPĖJIMAS

- Įspėjimo apie atstumą statant sistema yra papildoma sistema. Įspėjimo apie atstumą statant sistemos veikimui gali turėti įtakos keli veiksniai (įskaitant aplinkos sąlygas). Prieš statydamas automobilį ir statymo metu vairuotojas visuomet turi stebėti, kas yra prieš ir už automobilio.
- Jūsų naujojo automobilio garantija nepadengia automobiliui padarytos žalos per jokiais avarijas dėl to, kad blogai veikė įspėjimo apie atstumą statant sistema.
- Būkite labai dėmesingi važiuodami šalia kliūčių, pėsčiųjų ir ypač vaikų. Jutikliai gali neaptikti kai kurių kliūčių dėl atstumo iki jų, dydžio ar medžiagos. Visa tai gali riboti jutiklio veikimo efektyvumą.
- Įspėjimas apie atstumą statant neįspėja aptikimo tvarka. Jis skiriasi pagal automobilio greitį arba asmens, gyvūno ar objekto formą.
- Jei įspėjimas apie atstumą statant tinkamai neveikia, rekomenduojame, kad automobilį patikrintų įgaliotasis HYUNDAI atstovas.

PAGALBINĖ SISTEMA SUSIDŪRIMUI STATANT ATBULINE EIGA IŠVENGTI (PCA) (JEI YRA)

Pagalbinė sistema susidūrimui statant atbuline eiga išvengti aptinka pėsčiuosius arba kliūtis už automobilio ir gali jus įspėti arba padėti sustabdyti, kad būtų išvengta susidūrimo, kai jūsų automobilis važiuoja atbuline eiga.

Aptikimo jutiklis



[1]: Plačioji galinio vaizdo kamera;
[2]: Ultragarsiniai jutikliai gale

Iliustracijoje parodyta tiksli aptikimo jutiklio įrengimo vieta.

Pagalbinės sistemos susidūrimui statant atbuline eiga išvengti nustatymai

Įspėjimo metodai

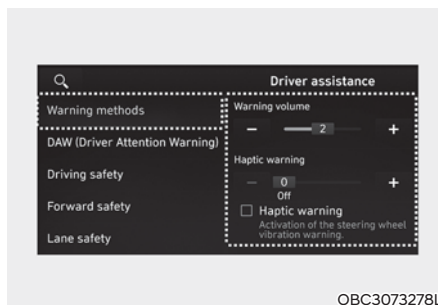

Įspėjimo metodus galima nustatyti, varikliui veikiant. Pasirinkite **Nustatymai** → **Automobilis** → **Pagalba vairuotojui** → **Įspėjimo metodai** per informacinės pramoninės sistemos nustatymų meniu, kad pakeistumėte šiuos nustatymus:

- **Warning volume (įspėjimo garsas):** Reguliuojamas įspėjamojo garso garsumas.
Jei išjungsite įspėjamojo garso garsumą, funkcija dėl jūsų saugumo gali įspėti tylesniu garsumu.
- **Juntamasis įspėjimas:** Vairo vibracinio įspėjimo aktyvinimas. (jei yra)

i Informacija

- Jei keičiate įspėjimo metodus, gali būti taikoma kiekvienai pagalbos vairuotojui sistemos funkcijai. Patikrinkite ir pakeiskite tai kiekvienoje funkcijoje.
- Iš naujo paleidus variklį, įspėjimo metodams išliks paskutinis nustatymas.
- Gali nebūti nustatymų meniu, atsižvelgiant į automobilio specifikaciją.
- Negalima tuo pačiu metu išjungti įspėjamojo garsumo ir juntamojo įspėjimo. Kai vienas iš įspėjimų išjungiamas, kitas yra aktyvinamas.

Parking safety (statymo saugumas)

Ijungę variklį, pasirinkite **Nustatymai** → **Automobilis** → **Pagalba vairuotojui** → **Statymo saugumas** per informacinės pramoginės sistemos nustatymų meniu, kad nustatytumėte, ar naudoti kiekvieną funkciją.

- Jei pasirinkta **Saugumas iš galo**, pagalbinių sistemų susidūrimui statant atbuline eiga išvengti įspės vairuotoją ir įjungs stabdžius, kai gresia susidūrimas su pėsčiuoju ar kliūtimi.

i Informacija

Iš naujo paleidus variklį, funkcijai „Saugumas iš galo“ išliks paskutinis nustatymas.

Pagalbinių sistemų susidūrimui statant atbuline eiga išvengti naudojimas

Pagalbinių sistemų susidūrimui statant atbuline eiga išvengti įjungimas / išjungimas



Paspauskite ir palaikykite statymo saugumo mygtuką (1) ilgiau nei 2 sekundes, kad įjungtumėte arba išjungtumėte pagalbinių sistemų susidūrimui statant atbuline eiga išvengti.

Veikimo sąlygos

Pasirinkite **Statymo saugumas** → **Saugumas iš galo** per prietaisų skydelio nustatymų meniu. Pagalbinė sistema susidūrimui statant atbuline eiga išvengti yra įjungiama, kai įvykdomos šios sąlygos:

- Bagažinė (arba багаžinės dangtis) ir durys yra uždarytos
- Stovėjimo stabdys yra išjungtas
- Priekaba nėra prikabinta
- Įjungta R (atbulinės eigos) pavarą;
- Automobilio greitis nesiekia 10 km/val. (6 mylių/val.) (aptinkami pėstieji)
- Automobilio greitis nesiekia 3 km/val. (2 mylių/val.) (aptinkamos kliūtys)
- Pagalbinės sistemos susidūrimui statant atbuline eiga išvengti komponentai kaip galinio vaizdo kamera ir galiniai ultragarsiniai jutikliai yra įprastos būklės

Kai PCA įsijungia, prietaisų skydelyje už automobilio paveikslėlio atsiranda linija.

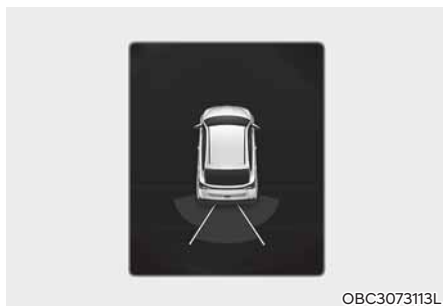

i Informacija

Įjungus R (atbulinės eigos) pavarą, pagalbinė sistema susidūrimui statant atbuline eiga išvengti suveikia tik vieną kartą. Jei norite vėl įjungti PCA sistemą, iš naujo iš kitos pavaros įjunkite R (atbulinės eigos) pavarą.

Išjungimo sąlygos

Jei susidūrimas neišvengiamas, pagalbinė sistema susidūrimui statant atbuline eiga išvengti padės jums sustabdyti. Pagalbinis stabdymas aktyvinamas po 2 sekundžių. Tuoj pat nuspauskite stabdžių pedalą ir apsidiaryti aplinkui. Pagalbinis stabdymas taip pat aktyvinamas tokiomis sąlygomis, kai:

- Pavara yra perjungta į P (stovėjimo), N (neutralią) ar D (važiavimo) padėtį.
- Stabdžių pedalas nuspaudžiamas pakankama jėga

Pagalbinės sistemos susidūrimui statant atbuline eiga išvengti sutrikimas ir apribojimai

Pagalbinės sistemos susidūrimui statant atbuline eiga išvengti sutrikimas

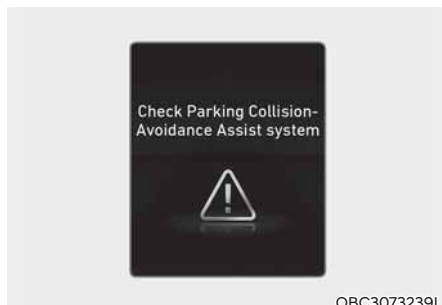

Jei pagalbinė sistema susidūrimui statant atbuline eiga išvengti ar kitos susijusios funkcijos tinkamai neveikia, prietaisų skydelyje atsiranda įspėjamasis pranešimas „Patikrinkite pagalbinę sistemą susidūrimui statant atbuline eiga išvengti“ ir pagalbinė sistema susidūrimui statant atbuline eiga išvengti automatiškai išsijungia. Rekomenduojama, kad automobilį patikrintų įgaliotasis HYUNDAI atstovas.

Pagalbinė sistema susidūrimui statant atbuline eiga išvengti išjungta



Plačioji galinio vaizdo kamera naudojama kaip pėsčiųjų aptikimo jutiklis. Jeigu kameros objektyvą uždengia pašalinės medžiagos (sniegas, lietaus vanduo), jos gali neigiamai paveikti galinio vaizdo kameros funkcines savybes ir PCA sistema gali tinkamai neveikti. Kameros objektyvas visuomet turi būti švarus.



Galiniai ultragarsiniai jutikliai yra įmontuoti į galinį buferį, kad aptiktų kliūtis automobilio gale. Jeigu jutiklius uždengia pašalinės medžiagos (sniegas, lietaus vanduo), jos gali neigiamai paveikti jutiklių funkcines savybes ir PCA sistema gali tinkamai neveikti. Galinis buferis visuomet turi būti švarus.



Prietaisų skydelyje atsiranda įspėjamasis pranešimas „Kameros klaida ar uždengimas“ arba „Ultragarsinio jutiklio klaida ar uždengimas“, jei susidaro šios sąlygos:

- Plačioji galinio vaizdo kamera dengia pašalinės medžiagos (sniegas, lietaus vanduo ir pan.);
- Prastu oru, kai stipriai sninga, lyja ir pan.

Tokiu atveju PCA sistema gali išsijungti ar tinkamai neveikti. Patikrinkite, ar švari plačioji galinio vaizdo kamera ir galiniai ultragarsiniai jutikliai.

Pagalbinės sistemos susidūrimui statant atbuline eiga išvengti apribojimai

Pagalbinė sistema susidūrimui statant atbuline eiga išvengti gali neįspėti vairuotojo ir neįjungti stabdžių, net jei automobilio kelyje yra pėsčiųjų ar kliūčių, šiomis aplinkybėmis:

- Problemos dėl automobilio
 - Sumontuota bet kokia kitų gamintojų įranga ar priedas.
 - Jūsų automobilis yra nestabilus dėl nelaimingo atsitikimo ar kitų priežasčių – buvo pakeistas buferio aukštis arba galinio ultragarsinio jutiklio įranga
 - Sugadintos plačiosios galinio vaizdo kameros ar galiniai ultragarsiniai jutikliai.
 - Plačioji galinio vaizdo kamera ar ultragarsinis jutiklis (-iai) užteršti pašalinėmis medžiagomis (sniegu, purvu ir pan.).
 - Į plačioji galinio vaizdo kamerą šviečia šviesos šaltinis arba jos objektivas uždengtas dėl prasto oro (stipriai lyja, sninga, pakilęs rūkas ir pan.).
- Problemos dėl aplinkos
 - Lauke labai tamsu arba labai šviesu.
 - Oro temperatūra labai aukšta arba labai žema.
 - Pučia stiprus vėjas (virš 20 km/val. / 12 mylių/val.) arba jis pučia statmenai į galinį buferį.
 - Arti esančios transporto priemonės kelia didelį triukšmą (pvz., automobilių garso signalai, motociklų varikliai, sunkvežimių pneumatiniai stabdžiai).
 - Netoli automobilio yra panašiu bangų dažniu veikiantis ultragarsinis jutiklis.
 - Kelias yra slidus ar su nuolydžiu.
 - Pėsčiojo vaizdas priekinio vaizdo kameroje susilieja su aplinka.

- Problemos dėl pėsčiojo arba kliūčių
 - Sunku aptikti pėsčiuosius
 - Tarp automobilio ir pėsčiojo atraminų paviršių yra aukščių skirtumas.
 - Pėsčiasis yra šalia automobilio galo krašto.
 - Pėsčiasis nestovi stačias.
 - Pėsčiasis yra arba labai žemas, arba labai aukštas, todėl jo neaptinka.
 - Pėsčiasis arba dviratininkas vilki drabužius, kurie susilieja su aplinka, ir dėl to sunku jį atpažinti.
 - Pėsčiasis vilki drabužius, kurie prastai atspindi ultragarso bangas.
 - Kliūties dydis, storis, aukštis ar forma neleidžia gerai atspindėti ultragarso bangų (pavyzdžiui, mažas objektas, siauras objektas, apskritas stulpas, mažas stulpas, kvadratiniai stulpo kampai, krūmai, kelkraščiai, vežimėliai, sienos kraštas ir t. t.)
 - Pėsčiasis ar kita kliūtis juda.
 - Pėsčiasis ar kita kliūtis yra labai arti automobilio galo.
 - Didelė kliūtis, tokia kaip siena, yra už pėsčiojo arba objekto
 - Kliūtis nėra automobilio priekio arba galo viduryje.
 - Kliūtis nėra lygiagrečiai galiniam buferiui.
 - Jutikliai negali aptikti pėsčiųjų ir kliūčių
- Problemos dėl vairavimo sąlygų
 - Vairuotojas pajuda iš karto, perjungęs pavarą į R (atbulinės eigos) padėtį.
 - Vairuotojas automobiliu greitėja ar suka ratu.

Pagalbinė sistema susidūrimui statant atbuline eiga išvengti gali be reikalo įspėti vairuotoją ar įjungti stabdžius, netgi jei automobilio kelyje nėra pėsčiųjų ar kliūčių, šiomis aplinkybėmis:

- Problemos dėl automobilio
 - Sumontuota bet kokia kitų gamintojų įranga ar priedas.
 - Automobilis važiuoja nestabiliai dėl avarijos ar kitų priežasčių.
 - Pakeistas buferio aukštis ar galinių ultragarso jutiklių įmontavimo vieta.
 - Jūsų automobilis yra žemesnis arba aukštesnis dėl sunkaus krovinio, ne-normalaus slėgio padangose ir pan.
 - Plačioji galinio vaizdo kamera ar galinis ultragarso jutiklis (-iai) užteršti pašalinėmis medžiagomis (sniegu, purvu ir pan.).
- Problemos dėl aplinkos
 - Kelio reljefas toks, kad sistema įvertina jį kaip pėsčiųjų.
 - Ant žemės paviršiaus yra šešėlis arba nuo paviršiaus atsispindi šviesa.
 - Arti esančios transporto priemonės kelia didelį triukšmą (pvz., automobilių garso signalai, motociklų varikliai, sunkvežimių pneumatiniai stabdžiai).
 - Automobiliu atbuline eiga važiuojate link siauro pravažiavimo ar stovėjimo vietos.
 - Automobiliu atbuline eiga važiuojate link nelygaus kelio paviršiaus, pvz., duobėto kelio ar žvyrkelio, kelio su kalneliais ar nuolydžiu ir pan.
 - Automobilio gale prikabinta priekaba ar laikiklis.
 - Netoli automobilio yra panašiu bangų dažniu veikiantis ultragarso jutiklis.

- Problemos dėl pėsčiojo arba kliūčių
 - Pėstieji ar kitos kliūtys yra šalia automobilio važiavimo kelio.
 - Pėsčiasis ar kita kliūtis juda.
- Problemos dėl vairavimo sąlygų
 - Vairuotojas automobiliu greitėja ar suka ratu.

ĮSPĖJIMAS

Naudodami pagalbinę sistemą susidūrimui statant atbuline eiga išvengti, imkitės šių atsargumo priemonių:

- Visuomet vairuokite labai atsargiai. Vairuotojas yra atsakingas už sustabdymą ir saugų vairavimą.
- Vairuodami visada stebėkite kelio ir eismo sąlygas, nepriklausomai nuo to, ar sistema jus įspėja.
- Visuomet apsidairykite aplink automobilį ir įsitikinkite, kad prieš judantį automobilį nėra pėsčiųjų ar kitų kliūčių.
- Tam tikromis sąlygomis pagalbinės sistemos susidūrimui statant atbuline eiga išvengti veikimas gali kisti. Jeigu automobilis važiuoja didesniu nei 4 km/val. (2 mylių/val.) greičiu, pagalbinė sistema susidūrimui statant atbuline eiga išvengti įspės dėl grėšiančio susidūrimo tik aptikusi pėsčiuosius. Judėdami atbuline eiga visuomet stebėkite aplinką ir važiuokite dėmesingai.
- Galiniai jutikliai gali neaptikti kai kurių kliūčių dėl atstumo iki jų, dydžio ar medžiagos. Visa tai gali riboti jutiklių veikimo efektyvumą.
- PCA sistema gali išsijungti arba tinkamai neveikti ar suveikti be reikalo, priklausomai nuo kelio ir aplinkos sąlygų.
- Nepasikliaukite vien tik pagalbine sistema susidūrimui statant atbuline eiga išvengti. Priešingu atveju galite sugadinti automobilį ar sužaloti žmones.

PERSPĖJIMAS

- Kai vengdama susidūrimo sistema automobilį staigiai stabdo, galite išgirsti triukšmą.
- Jei suskamba koks nors kitas, pvz., saugos diržų įspėjamasis garsinis signalas, pagalbinės sistemos susidūrimui statant atbuline eiga išvengti (PCA) garsinis signalas gali ir neskambėti.
- Pagalbinė sistema susidūrimui statant atbuline eiga išvengti gali tinkamai neveikti buferį pažeidus, pakeitus ar suremontavus.
- Pagalbinės sistemos susidūrimui statant atbuline eiga išvengti veikimą gali trikdyti stiprios elektromagnetinės bangos.
- Garsiai grojanti automobilio garso sistema gali užgožti PCA sistemos įspėjamuosius garsinius signalus.
- Išjunkite PCA sistemą, kai velkate priekabą. Jei prikabinę priekabą įjungsite atbulinės eigos pavarą, PCA sistema suveiks, nes aptiks priekabą.
- Stabdžių valdymas gali tinkamai neveikti, priklausomai nuo ESC (elektroninės stabilumo kontrolės) būsenos.

Sistema siunčia tik įspėjimą, kai:

- Dega ESC (elektroninės stabilumo kontrolės sistemos) įspėjamoji lemputė.
- Įjungta kita ESC (elektroninės stabilumo kontrolės sistemos) funkcija.



PERSPĖJIMAS

Imkitės šių atsargumo priemonių, kad aptikimo jutikliai tinkamai veiktų:

- Plačioji galinio vaizdo kamera ir galiniai ultragarsiniai jutikliai visada turi būti švarūs.
- Galinio vaizdo kameros objektyvo nevalykite jokiais rūgštiniais ar šarminiais valikliais. Naudokite tik muilo tirpalą ar neutralią valymo priemonę ir gerai nuplaukite vandeniu.
- Nenukreipkite aukšto slėgio vandens srovės į plačioji galinio vaizdo kamerą, galinius ultragarsinius jutiklius ir šalia jų. Priešingu atveju gali sutrikti plačioji galinio vaizdo kameros ar galinių ultragarsinių jutiklių veikimas.
- Šalia plačioji galinio vaizdo kameros ir galinių ultragarsinių jutiklių nekljuokite pašalinių daiktų, tokių kaip buferio lipdukas ar buferio apsauga, ir buferio nedažykite. Tai gali pakenkti pagalbinės sistemos susidūrimui statant atbuline eiga išvengti našumui.
- Niekada nebandykite ardyti ir saugokite nuo sutrenkimų plačioji galinio vaizdo kamerą ir galinius ultragarsinius jutiklius.
- Pernelyg nespauskite plačioji galinio vaizdo kameros ir galinių ultragarsinių jutiklių. Pagalbinė sistema susidūrimui statant atbuline eiga išvengti gali tinkamai neveikti, jei plačiąją galinio vaizdo kamerą ar galinį ultragarsinį jutiklį (-ius) jėga išjudinsite iš vietos. Rekomenduojama, kad automobilių patikrintų įgaliotasis „HYUNDAI“ atstovas.



Informacija

Pagalbinė sistema susidūrimui statant atbuline eiga išvengti gali aptikti pėsčiajį ar kliūtį, jeigu:

- Pėsčiasis stovi už automobilio
- Didelė kliūtis, pavyzdžiui, automobilis, sustojęs tiesiai už jūsų automobilio galo.

AUTOMOBILIO STATYMO PAGALBOS SISTEMA (PA) (JEI YRA)

Automobilio statymo pagalbos sistema naudoja priekinius, priekinės dalies, galinės dalies ir galinius ultragarsinius jutiklius, kad galėtų aptikti stovėjimui skirtas vietas ir valdyti automobilį bei padėti įvažiuoti ir išvažiuoti iš stovėjimo vietų už jūsų automobilio ribų.

■ Lygiagretus statymas galu



ORG3070083

■ Statmenas statymas galu



ORG3070082

■ Išvažiavimas pirmyn iš lygiagretaus statymo vietos



ORG3070084

- Automobilio statymo pagalbos sistema padeda vairuotojui pastatyti automobilį galu lygiagrečiai ir statmenai, o taip pat išvažiuoti iš lygiagretaus statymo vietos.
- Kai veikia PA sistema, kartu veikia ir įspėjimo apie atstumą statant sistema (PDW). Daugiau apie tai skaitykite šio skyriaus dalyje „Įspėjimas apie atstumą statant priekiu / galu (PDW)“.

Aptikimo jutiklis



©BC3073080L



©BC3073081L

- [1]: Ultragarsiniai jutikliai priekyje,
- [2]: Ultragarsiniai jutikliai priekyje šone;
- [3]: Ultragarsiniai jutikliai gale šone;
- [4]: Ultragarsiniai jutikliai gale

Iliustracijoje parodyta tiksli aptikimo jutiklio įrengimo vieta.



PERSPĖJIMAS

Imkitės šių atsargumo priemonių, kad aptikimo jutikliai tinkamai veiktų:

- Niekada nebandykite aptikimo jutiklio ar jo bloko ardyti ir saugokite nuo sutrenkimų.
- Jei aptikimo jutiklį reikia keisti ar remontuoti, rekomenduojame kreiptis į įgaliotąjį HYUNDAI atstovą, kad patikrintų automobilį.
- PA sistema gali tinkamai neveikti, jeigu buvo pakeistas automobilio buferio aukštis ar ultragarsiniai jutikliai arba jie buvo pažeisti. Jutiklių veikimą gali trikdyti sumontuota kita nei gamintojo įranga ir priedai.
- Ultragarsinis jutiklis gali neveikti, jeigu jis apledėjęs, apneštas sniegu, purvu ar vandeniu, kol jo nenuvalysite minkšta šluoste.
- Nespauskite, nebraižykite ir nedaužykite ultragarsinio jutiklio. Taip galite jį sugadinti.
- Neplaukite ultragarsinio jutiklio ir vietos aplink jį aukšto slėgio vandens srove.

Automobilio statymo pagalbos sistemos nustatymai

Įspėjimo metodai

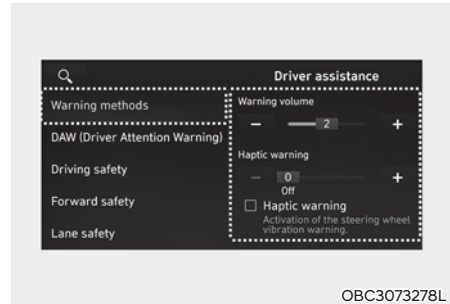

Įspėjimo metodus galima nustatyti, varikliui veikiančiam. Pasirinkite **Nustatymai** → **Automobilis** → **Pagalba vairuotojui** → **Įspėjimo metodai** per informacinės pramoginės sistemos nustatymų meniu, kad pakeistumėte šiuos nustatymus:

- **Warning volume (įspėjimo garsas):** Reguliuojamas įspėjamojo garso garsumas.

i Informacija

- Jei keičiate įspėjimo metodus, gali būti taikoma kiekvienai pagalbos vairuotojui sistemos funkcijai. Patikrinkite ir pakeiskite tai kiekvienoje funkcijoje.
- Iš naujo paleidus variklį, įspėjimo metods išliks paskutinis nustatymas.
- Gali nebūti nustatymų meniu, atsižvelgiant į automobilio specifikaciją.

Automobilio statymo pagalbos sistemos naudojimas

Automobilio statymo pagalbos sistemos mygtukas

Statymo ir aplinkos vaizdo mygtukas



OBC3073044L

Pavadinimas	Aprašymas
Statymo ir aplinkos vaizdo mygtukas (P)	Paspauskite ir laikykite nuspaužę statymo ir aplinkos vaizdo mygtuką, kad įjungtumėte statymo pagalbos (PA) sistemą. Tuo pačiu automatiškai įsijungia ir įspėjimo apie atstumą statant priekiu / galu sistema (PDW).
Statymo saugumo mygtukas (P)	Paspauskite automobilio statymo pagalbos sistemos mygtuką, kol veikia automobilio statymo pagalbos sistema, kad funkcija nustotų veikti.

Statymo režimas

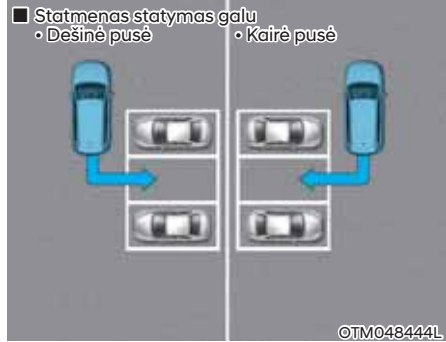

OTM048444L



OTM048443L

Naudokite statymo režimą, kai tenkinamos šios sąlygos:

- Stovėjimo vieta stačiakampė.
- Automobilį reikia pastatyti galu lygia-grečiai ar statmenai.
- Šalia stovėjimo vietos stovi kitas automobilis.
- Automobiliumi manevruoti pakanka vietos.

Veiksmų eilės tvarka

Statymo režimas veikia šia tvarka:

1. Pasiruošimas statyti automobilį
2. Statymo režimo ir tipo pasirinkimas
3. Statymo vietos paieška
4. Statymo vietos atpažinimas
5. Paieškos užbaigimas
6. Vairo valdymas
7. Automobilio statymo užbaigimas

- Statymo pagalbos sistema padės jums pastatyti automobilį galu lygiagrečiai ar statmenai.



1. Pasiruošimas statyti automobilį

- (1) Kai dirba variklis, paspauskite stabdžių pedalą ir įjunkite D (važiavimo) pavarą.
 - Jei dirbant varikliui automobilis važiuoja virš 5 km/val. (3 mylių/val.) greičiu, stovėjimo režimą galima pasirinkti įjungus N (neutralią) pavarą.
- (2) Paspauskite ir laikykite nuspaudę statymo ir aplinkos vaizdo (P) mygtuką, kad įjungtumėte statymo pagalbos (PA) sistemą. Prietaisų skydelyje atsiras pranešimas ir užsidegs statymo saugumo (P) mygtuko indikatorius.

- Jei variklis užvedamas, kai įjungta N (neutrali) pavarą, įjungiamas išvažiavimo režimas. Pavažiavus automobiliu automatiškai parenkamas statymo režimas.
- Iš naujo užvedus variklį PA sistema išjungiamą. Paspauskite statymo ir aplinkos vaizdo (P) mygtuką, jei norite vėl įjungti PA sistemą.

2. Statymo režimo ir tipo pasirinkimas

- (1) Pasirinkite statymo režimą, spustelėdami statymo ir aplinkos vaizdo (P) mygtuką. Statymo tipas pasikeičia, kiekvieną kartą spustelėjus šį mygtuką: Right parallel reverse parking → Left parallel reverse parking → Right perpendicular reverse parking → Left perpendicular reverse parking (lygiagretus statymas galu dešinėje - lygiagretus statymas galu kairėje - statmenas statymas galu dešinėje - statmenas statymas galu kairėje).
- Jeigu sustabdę automobilį ir pasirinkę vieną statymo režimą stovėsite ilgiau nei 15 sekundžių, prietaisų skydelyje atsiras pranešimas „Drive on until search is complete“ (važiuokite, kol užbaigsite paiešką).

■ Statmenas statymas galu



OBC3073095L

■ Lygiagretus statymas galu



OBC3073279L

3. Statymo vietos paieška

(1) Lėtai važiuokite išlaikydami maždaug 100 cm (40 colių) atstumą nuo pastatytų automobilių.

- Statymo pagalbos sistema ieško statymo vietų šalia pastatytų automobilių arba statymo vietų su priekyje ar gale pastatytais automobiliais.
- Jei ieškant statymo vietos automobilio greitis viršija 20 km/val. (12 mylių/val.), prietaisų skydelyje atsiranda prašymas sumažinti greitį. Jei automobilio greitis viršija 30 km/val. (18 mylių/val.), PA sistema išsijungia.
- Stovėjimo vietos paieška bus baigta tuomet, kai bus surasta pakankamo dydžio vieta pastatyti automobiliui.

■ Statmenas statymas galu



OBC3073280L

■ Lygiagretus statymas galu



OBC3073096L

4. Statymo vietos atpažinimas

(1) Radus statymo vietą, prietaisų skydelyje atsiras tuščias stačiakampis, kaip parodyta viršuje paveikslėliuose.

- Lėtai važiuokite į priekį – statymo pagalbos sistema pereis prie kito etapo (paieškos užbaigimo).

■ Statmenas statymas galu



OBC3073097L

■ Lygiagretus statymas galu



OBC3073098L

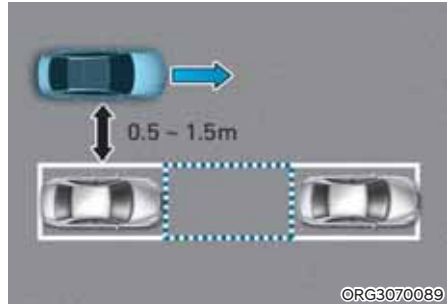

ORG3070089

5. paieškos užbaigimas

(1) Kai važiuojant į priekį ir ieškant vietos automobiliui pastatyti prietaisų skydelyje atsiranda pranešimas „Parking space found“ (statymo vieta surasta) ir pasigirsta pyptelėjimas, tai reiškia, kad paieškos procesas baigtas.

i Informacija

Statymo pagalbos sistema visą laiką ieško statymo vietos, netgi vairuotojui sistemos neįjungus. Dėl to, pasirinkus statymo režimą, prietaisų skydelyje atsiranda paieškos rezultatas: search (paieška) / recognize (atpažinimas) / complete (užbaigimas).

- Jei atstumas mažesnis nei 50 cm (20 colių) arba didesnis nei 150 cm (59 colius), PA sistema gali nerasti statymo vietos.
- Jei neišlaikote tam tikro atstumo iki pastatyto automobilio, gali sumažėti PA sistemos gebėjimas ieškoti statymo vietos.
- PA sistema gali tinkamai neveikti netgi tuo atveju, jei ieškoma įstrižos statymo vietos.
- Ieškant stovėjimo vietos, PA sistema gali jos nesurasti, jeigu nestovi joks automobilis, jeigu laisva vieta atsiranda tik pravažiavus pro ją arba prieš pravažiuojant pro ją.
- PA sistema gali nerasti statymo vietos, netgi jei ji yra, arba ieškoti netinkamos statymo vietos šiomis aplinkybėmis:
 - Statymo vieta siaura;
 - Ultragarso jutiklis apšarmojęs ar nešvarus;
 - Aukščiau arba žemiau yra kliūtys;
 - Aplink statymo vietą yra stulpų;
 - Ant stovinčio automobilio buferio pritvirtinti priedai, pvz., buferio apsauga, priekabos prikabinimo įtaisas ir pan.

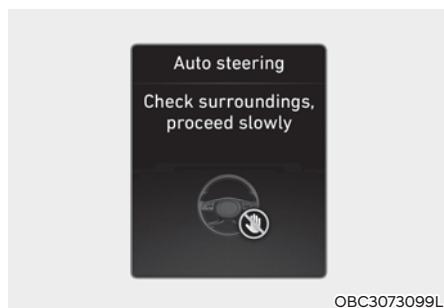

6. Vairo valdymas

- (1) Įjunkite R (atbulinės eigos) pavarą.
 - (2) Statymo pagalbos sistema prietaisų skydelyje pateiks nurodymus ir valdys vairą.
 - Jei vairą laikysite tvirtai, PA sistema išsijungs.
 - (3) Atleiskite stabdžių pedalą ir pradėkite važiuoti atbuline eiga.
- Neviršykite 7 km/val. (4 mylių/val.) greičio. PA sistema išsijungs, jeigu automobilis viršys 7 km/val. (4 mylių/val.) greitį.

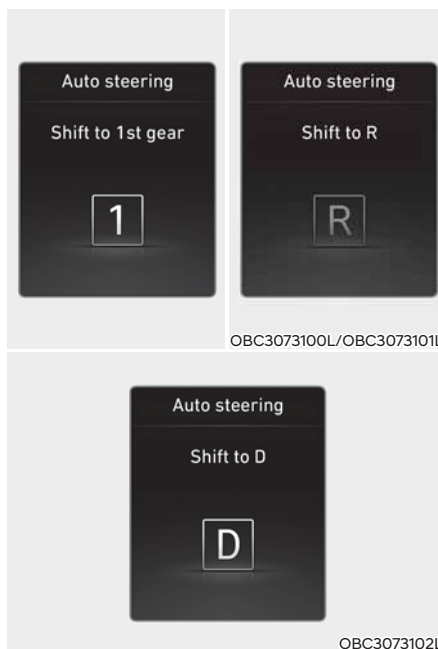

6-1. Prašymas perjungti pavarą, kai vairas valdomas automatiškai

- (1) Priklausomai nuo statymo vietos aplinkos, prietaisų skydelyje kartu su pyptelėjimu atsiras pranešimai su prašymais perjungti pavarą: „Shift to 1st gear“ (įjungti 1-ą pavarą), „Shift to R“ (įjungti atbulinės eigos pavarą), „Shift to D“ (įjungti važiavimo pavarą).
 - (2) Junginėkite pavaras pagal sistemos nurodymus ir statykite automobilį naudodami stabdžių pedalą.
- Jeigu nesilaikysite prietaisų skydelyje pateikiamų nurodymų, automobilio statymo procedūros galite neužbaigti arba jo nepastatysite tiesiai.



7. Automobilio statymo užbaigimas

- (1) Užbaikite automobilio statymo procedūrą, vykdydami nurodymus prietaisų skydelyje. Jei reikia, patys vairu pataisykite automobilio padėtį ir užbaikite statymo procedūrą.
- (2) Kai automobilį statote galu statmenai, PA sistema užbaigs statymo procedūrą automobiliui iki galo dar neįvažia-vus į statymo vietą, atsižvelgdama į statymo vietoje įrengtus ribotuvus ir pan. Jei reikia, pataisykite automobilio padėtį be sistemos pagalbos.

Kaip sistemos veikimo metu išjungti statymo režimą

- Paspauskite ir palaikykite nuspaudę statymo ir aplinkos vaizdo (P) mygtuką šiame etape:
 - Statymo vietos paieška
 - Statymo režimo ir tipo pasirinkimas.
- Kai PA sistema valdo vairą, paspauskite statymo ir aplinkos vaizdo (P) mygtuką arba statymo saugumo (P) mygtuką.

Statymo režimas išsijungia šiomis aplinkybėmis:

- Kai vyksta statymo vietos paieška
 - Įjungus R (atbulinės eigos) pavarą;
 - Automobilio greitis viršija 30 km/val. (18 mylių/val.).
 - Statymo vieta siaura;
 - Kai tinkamai neveikia vairas, pavaros, stabdžiai ar automobilio valdymo įtaisai;
 - Dėl slidaus kelio suveikia ABS, TCS arba ESC sistema.
- Kai sistema valdo vairą
 - Vairuotojui pasukus vairą;
 - Praėjus maždaug 6 minutėms nuo paskutinio karto, kada sistema valdė vairą;
 - Kai tinkamai neveikia vairas, pavaros, stabdžiai ar automobilio valdymo įtaisai;
 - Dėl slidaus kelio suveikia ABS, TCS arba ESC sistema.



Papildomi nurodymai (pranešimai)

Veikiant statymo pagalbos sistemai, pranešimai gali būti rodomi ne eilės tvarka, t. y. nepriklausomai nuo veiksmų eilės tvarkos. Pranešimai rodomi pagal aplinkybes. Naudodami PA sistemą laikykitės prietaisų skydelyje pateikiamų nurodymų.

ĮSPĖJIMAS

Jei automobilis nejuda net nenuspaudus stabdžių pedalo, prieš spausdami akceleratoriaus pedalą apsidiarykite aplinkui.

Išvažiavimo režimas



Naudokite išvažiavimo iš statymo vietos režimą, kai tenkinamos šios sąlygos:

- Automobiliui manevruoti pakanka vietos.

Veiksmų eilės tvarka

Išvažiavimo režimas veikia šia tvarka:

1. Pasiruošimas išvažiuoti
2. Išvažiavimo režimo ir tipo pasirinkimas
3. Vietos tikrinimas
4. Vairo valdymas
5. Išvažiavimo užbaigimas

- PA sistema padės išvažiuoti automobiliu iš lygiagretaus statymo vietos.



1. Pasiruošimas išvažiuoti

- (1) Kai dirba variklis, paspauskite stabdžių pedalą ir įjunkite P (stovėjimo) arba N (neutralią) pavarą.
 - (2) Paspauskite ir laikykite nuspaudę statymo ir aplinkos vaizdo (P) mygtuką, kad įjungtumėte statymo pagalbos (PA) sistemą. Prietaisų skydelyje atsiras pranešimas ir užsidegs statymo saugumo (P) mygtuko indikatorius.
- Jei variklis užvedamas, kai įjungta N (neutrali) pavarą, įjungiamas išvažiavimo režimas. Pavažiavus automobiliu automatiškai parenkamas statymo režimas.
 - Iš naujo užvedus variklį PA sistema išjungiama. Paspauskite statymo ir aplinkos vaizdo (P) mygtuką, jei norite vėl įjungti PA sistemą.



2. Išvažiavimo režimo ir tipo pasirinkimas

- (1) Pasirinkite išvažiavimo režimą, spustelėdami statymo ir aplinkos vaizdo (P) mygtuką. Statymo tipas pasikeičia, kiekvieną kartą spustelėjus šį mygtuką: Left parallel exit → Right parallel exit (išvažiavimas lygiagrečiai į kairę - išvažiavimas lygiagrečiai į dešinę).
- Jei variklis užvedamas, kai įjungta N (neutrali) pavarą, įjungiamas išvažiavimo režimas. Pavažiavus automobiliu automatiškai parenkamas statymo režimas.

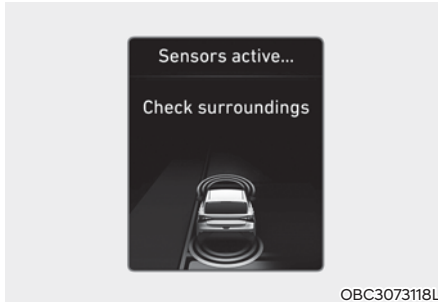

3. Vietos tikrinimas

(1) Kai automobilis pastatytas lygiagrečiai, automobilio jutikliai nustato atstumus iki artimiausių kliūčių ir patikrina, ar pakanka vietos išvažiuoti.

- Jeigu automobilis (ar kliūtis) priekyje ar gale yra per arti, funkcija negalės ieškoti vietos ir išsijungs.
- Automobilio statymo pagalbos (PA) funkcija gali nerasti pakankamai vietos išvažiuoti, netgi jei ji yra, arba ieškoti vietos, kuri nėra tinkama išvažiuoti, šiomis aplinkybėmis:
 - Ultragarso jutiklis apšarmojęs ar nešvarus;
 - Aukščiau arba žemiau yra kliūtys;
 - Aplink statymo vietą yra stulpų;
 - Ant stovinčio automobilio buferio pritvirtinti priedai, pvz., buferio apsauga, priekabos prikabinimo įtaisas ir pan.

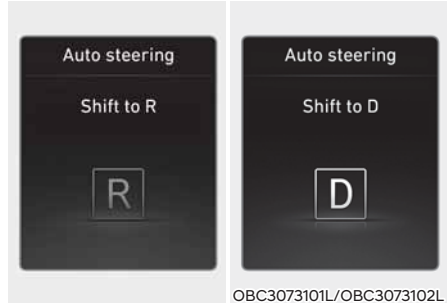
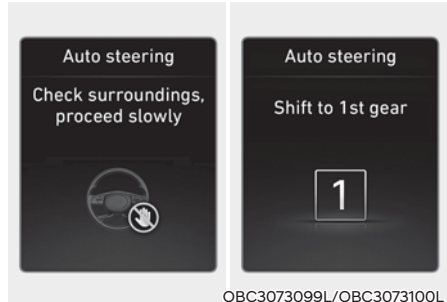

4. Vairo valdymas

- (1) Pagal nurodymą prietaisų skydelyje įjunkite D (važiavimo) arba R (atbulinės eigos) pavarą.
- (2) PA sistema pradės valdyti vairą.
 - Jei vairą laikysite tvirtai, PA sistema išsijungs.
- (3) Atleiskite stabdžių pedalą ir pagal nurodymą prietaisų skydelyje važiuokite į priekį arba atgal.
 - Prieš atleisdami stabdžių pedalą visada apsidairykite aplinkui, ar šalia nėra pėsčiųjų, gyvūnų ar kitų kliūčių.
 - Jei automobilis nejuda net nenuspaudus stabdžių pedalo, prieš spausdami akceleratoriaus pedalą apsidairykite aplinkui.
 - Neviršykite 7 km/val. (4 mylių/val.) greičio. PA sistema išsijungs, jeigu automobilis viršys 7 km/val. (4 mylių/val.) greitį.

4-1. Prašymas perjungti pavarą, kai vairas valdomas automatiškai

- (1) Priklausomai nuo statymo vietos aplinkos, prietaisų skydelyje kartu su pyptelėjimu atsiranda pranešimai su prašymais perjungti pavarą: „Shift to 1st gear“ (ijungti 1-ą pavarą), „Shift to R“ (ijungti atbulinės eigos pavarą), „Shift to D“ (ijungti važiavimo pavarą).
 - (2) Junginėkite pavaras pagal sistemos nurodymus ir išvažinėkite automobiliu naudodami stabdžių pedalą.
- Jeigu nesilaikysite prietaisų skydelyje pateikiamų nurodymų, automobilio išvažiavimo iš statymo vietos procedūroje galite neužbaigti arba neišvažiuosite tiesiai.

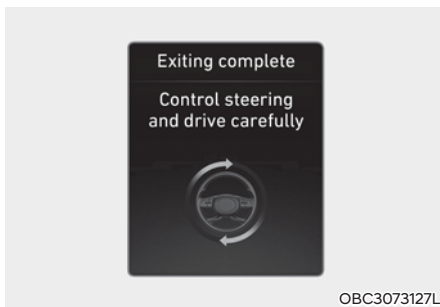

5. Išvažiavimo užbaigimas

- (1) Užbaigus išvažiavimo procedūrą prietaisų skydelyje kartu su pyptelėjimu atsiranda pranešimas „Exiting complete“ (išvažiavimas užbaigtas).
- (2) Prieš pradėdami važiuoti, pasukite vairą iki galo išvažiavimo kryptimi ir apsidairykite aplinkui.

Kaip sistemos veikimo metu išjungti išvažiavimo režimą

Paspauskite statymo / aplinkos vaizdo (N/P) mygtuką arba statymo saugumo (P/A) mygtuką.

Išvažiavimo režimas išsijungia šiomis aplinkybėmis:

- Kai tikrinama išvažiavimo vieta
 - Įjungus R (atbulinės eigos) pavarą;
 - Automobiliui pajudėjus;
 - Išvažiavimui nepakanka vietos;
 - Išvažiavimo kryptimi iki 2 m (79 colių) atstumu aptikus kliūtį
 - Kai tinkamai neveikia vairas, pavaros, stabdžiai ar automobilio valdymo įtaisai;
 - Dėl slidaus kelio suveikia ABS, TCS arba ESC sistema.
- Kai sistema valdo vairą
 - Vairuotojui pasukus vairą;
 - Praėjus maždaug 6 minutėms nuo paskutinio karto, kada sistema valdė vairą;
 - Kai tinkamai neveikia vairas, pavaros, stabdžiai ar automobilio valdymo įtaisai;
 - Dėl slidaus kelio suveikia ABS, TCS arba ESC sistema.



Papildomi nurodymai (pranešimai)

Veikiant statymo pagalbos sistemai, pranešimai gali būti rodomi ne eilės tvarka, t. y. nepriklausomai nuo veiksmų eilės tvarkos. Pranešimai rodomi pagal aplinkybes. Naudodami PA sistemą laikykitės prietaisų skydelyje pateikiamų nurodymų.

ĮSPĖJIMAS

- Prieš atleisdami stabdžių pedalą visada apsidairykite aplinkui, ar šalia nėra pėsčiųjų, gyvūnų ar kitų kliūčių.
- Jei automobilis nejuda net nenuspaudus stabdžių pedalo, prieš spausdami akceleratoriaus pedalą apsidairykite aplinkui.
- Jeigu veikiant išvažiavimo režimui sistema nustato, kad vietos nepakanka, išvažiavimo režimas išjungiamas.

Automobilio statymo pagalbos sistemos sutrikimas ir apribojimai

Automobilio statymo pagalbos sistemos sutrikimas

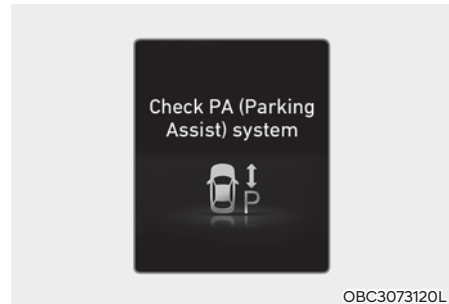

Jei PA sistema tinkamai neveikia, prietaisų skydelyje atsiranda įspėjamasis pranešimas „Check PA (Parking Assist) system“ (patikrinti statymo pagalbos sistemą (PA)). Pasirodžius pranešimui, nustokite naudoti nuotolinę išmaniają automobilio statymo pagalbos sistemą ir kreipkitės į įgaliojantį HYUNDAI atstovą, kad automobilį patikrintų.

Automobilio statymo pagalbos sistemos apribojimai

Toliau išvardintomis aplinkybėmis funkcijos gebėjimas automobilį pastatyti ar išvairuoti iš pastatymo vietos gali būti apribotas, todėl gali kilti susidūrimo pavojus. Jei reikia, automobilį pastatykite ar išvažiuokite su juo iš pastatymo vietos patys, nenaudodami PA sistemos.

- Prie vairo pritvirtintas priedas.
- Ant automobilio ratų uždėtos sniego grandinės, uždėtas atsarginis ratas arba skiriasi ratų dydžiai.
- Oro slėgis padangose yra aukštesnis arba žemesnis nei reikalaujama.
- Ant automobilio pritvirtintas didesnio už automobilio matmenis dydžio krovinys arba prikabinta priekaba.
- Netinkamas ratų suvedimas.
- Automobilis labai pasviręs į vieną pusę.
- Prie jūsų automobilio pritvirtintas priekabos prikabinimo įtaisas.

- Numerio rėmelis pritvirtintas ne gamintojo numatytoje vietoje.
- Įjungus PA sistemą, virš ar po ultragarsiniu jutikliu yra žmogus, gyvūnas ar kita kliūtis.
- Automobilio statymo vieta išlenkta arba įstriža.
- Šalia statymo vietos yra žmogus, gyvūnas ar kita kliūtis (šiukšlinė, dviratis, motociklas, parduotuvės vežimėlis, plonas stulpelis ir pan.).
- Šalia statymo vietos yra apvalus arba plonas stulpas, arba stulpas su prikabintais daiktais, pvz., gesintuvu ir pan.
- Kelio paviršius nelygus (su šaligatvio borteliais, greičio ribojimo kalneliais ir pan.).
- Kelias yra slidus.
- Statymo vieta yra šalia transporto priemonės su didele prošvaisa arba sunkežimio ir pan.
- Statymo vieta yra su nuolydžiu.
- Pučia stiprus vėjas.
- Nuotolinės išmaniosios automobilio statymo pagalbos sistemos naudojimas nelygiais keliais, žvyrkeliais, pievomis ir t. t.
- Ultragarsinių jutiklių aptikimo funkcijai pakenkė labai karštas ar labai šaltas oras.
- Ultragarsinį jutiklį dengia sniegas ar vanduo.
- Netoli yra ultragarsines bangas skleidžiantis įtaisas.
- Netoli jutiklio yra bevieliai siųstuvai arba mobilieji telefonai.
- Jūsų automobilio PA sistemą veikia kito automobilio panašios sistemos signalai.
- Dėl smūgio į buferį jutiklio vieta yra pasikeitusi.
- Kai ultragarsinis jutiklis negali aptikti šių kliūčių:
 - Plonų ar smulkių kliūčių, tokių kaip lynai, grandinės ar maži kuoliukai;
 - Žemesnių nei 100 cm (40 colių) ir mažesnio nei 14 cm (6 colių) skersmens kliūčių;

- Kliūčių, kurios gali sugerti jutiklio sklaidžiamas bangas, tokių kaip audiniai, korėta medžiaga ar sniegas.

Statymo pagalbos sistema gali tinkamai neveikti šiomis sąlygomis:

- Statymas nuožulnioje vietoje



Nuožulnioje vietoje automobilį statykite be PA sistemos pagalbos.

- Statymas sniege



Sniegas gali trukdyti jutiklių darbui arba PA sistema statymo metu gali išsijungti, jei kelias slidus.

- Statymas nelygioje vietoje



PA sistema gali išsijungti, jei automobilis pradeda slysti, arba automobilis negali pajudėti dėl kelio sąlygų, pvz., žvyro skaldytų akmenų.

- Statymas už krovinio automobilio



Nenaudokite PA sistemos statydami savo automobilį šalia transporto priemonių su didele prošvaisa, pvz., autobusų, sunkvežimių ir pan. Galite pakliūti į avariją.

- Statymas šalia stulpo



PA sistema gali prasčiau veikti, jeigu šalia statymo vietos yra stulpas, arba prie stulpo pritvirtintas gesintuvas ir pan.

- Įstrižas statymas



PA sistema nepadaeda pastatyti automobilio įstrižai. Netgi jei jūs automobiliu įvažiavote į statymo vietą, nenaudokite nuotolinės išmaniosios automobilio statymo pagalbos sistemos, nes funkcija negali įprastai veikti.

- Išvažiuojant iš statymo vietos šalia sienos ar statant automobilį siauroje vietoje.



- Dėl jūsų saugumo PA sistema neieško statymo vietos siaurose vietose, kurių plotis yra mažesnis už minimalų automobilio pastatymui reikalingą plotį.
- PA sistema gali tinkamai neveikti išvažiuojant iš siauros stovėjimo vietos šalia sienos. Išvažiuodami visada stebėkite aplinką, ar šalia nėra pėsčiųjų, gyvūnų ir kitų kliūčių.

ĮSPĖJIMAS

Naudodami statymo pagalbos sistemą, imkitės šių atsargumo priemonių:

- Net ir naudodamas PA sistemą, vairuotojas atsako už saugų automobilio pastatymą ir išvažiavimą iš stovėjimo vietos.
- Jei reikia pagal aplinkybes, naudodamas PA sistemą vairuotojas turi tinkama jėga paspausti stabdžių pedalą.
- Naudodami PA sistema visada stebėkite aplinką. Netgi PA sistemos surastose automobilio statymo vietose patikrinkite, ar jose nėra žmonių, gyvūnų ir kitų kliūčių.
- Galite atsitrenkti į pėsčiąjį, gyvūną ar kitą kliūtį, staiga atsiradusią automobilio kelyje, kai veikia PA sistema.
- Nenaudokite PA sistemos apsvaigę nuo alkoholio.

- Nekiškite rankos tarp vairo stipinų, kai sistema automatiškai jį valdo. Taip galite sukelti avariją.
- PA sistema gali tinkamai neveikti, jei netinkamas automobilio ratų suvedimas ir, pvz., automobilis yra pasviręs į vieną pusę. Mes rekomenduojame, kad sistemą patikrintų įgaliotasis HYUNDAI atstovas.
- Naudokite nuotolinę išmaniąją automobilio statymo pagalbos sistemą tik pakankamai plačioje statymo vietoje, kurioje automobilis gali saugiai važiuoti.
- PA sistema gali veikti tik paspaudus statymo ir aplinkos vaizdo (MP) mygtuką, kai automobilis sustojęs. Saugokitės, kad šio mygtuko nepaliestumėte netyčia.
- Naudodami PA sistemą niekada nevažiuokite per greitai. Važiuodami visuomet būkite dėmesingi, kad išvengtumėte nenumatytų situacijų.
- Kai PA sistema iki galo pasuka vairą, lėtai važiuokite į priekį ar atgal, spausdami stabdžių pedalą.

PERSPĖJIMAS

Kai veikiant PA sistemai suskamba įspėjimo apie atstumą statant priekiu / galu sistemos 3-iasis įspėjimas (nepertraukiamas garsinis signalas), tai reiškia, kad aptikta kliūtis yra šalia automobilio. Apsidairykite aplinkui, ar šalia nėra pėsčiųjų, gyvūnų ir kitų kliūčių.

ATITIKTIES DEKLARACIJA (JEI YRA)

Radijo dažnio komponentai atitinka:

- Ukraina

Priekinis radiolokatorius.

- Europa ir kitos šalys, kuriose taikomas CE sertifikatas

Trade mark or Trade name : Hyundai Mobis

MOBIS Parts Europe N.V
Wilhelm-Fay-Strabe 51, Frankfurt Main, 65936,
Germany

Frequency : 76-77 GHz

Max EIRP(Peak) :

- Normal Resolution 27.60 dBm
- High Resolution : 32.58 dBm

The antenna(s) must be installed such that a minimum separation distance of at least 20 cm is maintained between the radiator (antenna) and all persons at all times. This device must not be co-located or operating in conjunction with any other antenna or transmitter.

Hereby, Hyundai Mobis Co.,Ltd declares that the radio equipment type MAR320A is in compliance with Directive 2014/53/EU. The full text of the EU declaration of conformity is available at the following internet address:

http://www.mobis-as.com/product_certificate.do

OBC3073282L



UA RF: 3MOBS320A

Hyundai Mobis Co.,TOB
Ганнам-гу 203, Тегеран-ро Сеул 06141
Республика Корея
UNIT ASSY-FR RADAR
MAR320A
Частотний діапазон: 76 – 77 ГГц
Потужність передачі: 27.60 дБм (макс.)
EIRP, 32.58 дБм (макс.) EIRP

справжнім Hyundai Mobis Co.,TOB заявляє, що тип радіообладнання MAR320A відповідає Технічному регламенту радіообладнання; повний текст декларації про відповідність доступний на вебсайті за такою адресою:

http://www.mobis-as.com/product_certificate.do

OBC3073283L

- Moldavai

Prin prezenta, Hyundai Mobis Co.,Ltd. declară că tipul de echipamente radio MAR320A este în conformitate cu Reglementarea tehnică „Punerea la dispoziție pe piață a echipamentelor radio”.
Textul integral al declarației de conformitate este disponibil la următoarea adresă de Internet:
http://www.mobis-as.com/product_certificate.do

OBC3073284L

- Marokui

AGREE PAR L'ANRT MAROC
Numéro d'agrément : MR00026876ANRT2020
Date d'agrément : 24/12/2020

OBC3073285L

- Paragvajus



NR : 2021-01-I-0013
Hyundai Mobis Co.,Ltd
MAR320A
Hyundai Mobis

OBC3073286L

- Izraeliui

המסמך מתאר את התקנת המכשיר:
א. הישגת המכשיר הנו על בסיס "פועל" ומטור מרשיון הפעלה אלוטני.
ב. לא נאמן התקנתו ולא הפיקתו לעריכת אחריות המערכת כדין.
ג. אין לבעלת מין לשימוש עממי של המכשיר. הודו: מטור מרשיון הפעלה אלוטני.
ד. מין "רשות" בלבד ל"מחייב רשיון מיוחד ממשרד התקשורת.
ה. אסור להפיץ את האנטנה המקורית של המכשיר, ולא לעשות בו כל שינוי טכני אחר.

שם המוצר: רישון המסמך: יעוד לרכב - רדאר
שם היצרן: Hyundai Mobis - יונדאי מוביס
שם היבואן והמחבר: כלמוביל בע"מ
שנת 20
ראש היצרן
שם דוגם: MAR320A
ארץ יצרן: קוריאה

הצהרת תאימות Hyundai Mobis MAR320A
יש לפעול על פי כללי הבטיחות הבאים:
אין לפתוח את המוצר, במקרה של בעיה כלשהי. יש לפנות למעבדת היצרן הרחוקה.
יש להדק את המוצר ממוחם.
במקרה של ריח מזהם, רעשים שנקרסם, בוגור, יש לתקן מידית מהמקור אספקה ולמנות למעבדת שירות.
אזהרה:
יש להקפיד את האנטנה כך שישמור מרחק המינימום של לפחות 20 ס"מ בין האנטנה וכל האנשים בכל עת.

OBC3073287L

- Didžiai Britanijai

MOBIS Parts Europe N.V.
Ansley Hall Drive, Birch Coppice Business Park
Dordon, Tamworth. B78 1SQ, UK

Frequency : 76-77 GHz
Max EIRP(Peak):
- Normal Resolution 27.60 dBm
- High Resolution : 32.58 dBm

Simplified UK Declaration of Conformity

Hereby, Hyundai Mobis Co.,Ltd declares that the radio equipment type MAR320A is in compliance with the Radio Equipment Regulations 2017. The full text of the UK declaration of conformity is available at the following internet address:
http://www.mobis-as.com/product_certificate.do

OBC3073288L

Galinis kampinis radiolokatorius

- Ukraina



UA RF: 1APTV H5TR

справжнім (найменування виробника) заявляє, що тип радіобладнання (позначення типу радіобладнання) відповідає Технічному регламенту радіобладнання;

повний текст декларації про відповідність доступний на веб-сайті за такою адресою:
www.aptiv.com/automotive-homologation

OANATEL118

- Gana

NCA approved: ZR0-M8-7E3-249

OANATEL119

- Pietų Afrikos Respublika



OANATEL120

- Serbija



OANATEL121

- Paragvajus



OANATEL122

- Malaizija



- Singapūras

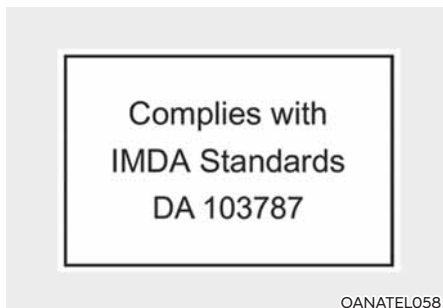

- Europa ir kitos šalys, kuriose taikomas CE sertifikatas



8. Avarinės situacijos

Avariniai žibintai	8-3
Sudėtinga situacija važiuojant	8-4
Jei važiuojant užgeso variklis	8-4
Jei variklis užgeso sankryžoje ar pervažoje	8-4
Jei važiuojant nuleido padangą	8-4
Jei variklis neužsiveda	8-5
Jei vedamas variklis nesisuka arba sukasi labai lėtai	8-5
Jei vedamas variklis sukasi normaliai, tačiau neužsiveda	8-5
Užvedimas nuo kito elektros šaltinio	8-6
Jei variklis perkaito	8-9
Oro slėgio padangose stebėjimo sistema (TPMS)	8-11
TPMS nustatymas iš naujo	8-11
Žemo slėgio padangose signalinė lemputė	8-13
TPMS gedimo indikatorius	8-14
Jei jums nuleido padangą (su atsarginiu ratu)	8-15
Kėliklis ir įrankiai	8-15
Rato keitimas	8-16
Kėliklio etiketė	8-20
Kėliklio atitikties EB reikalavimams deklaracija	8-21
Jei nuleido padangą (su padangų remonto rinkiniu)	8-25
Įžanga	8-25
Patarimai, kaip saugiai naudoti padangų remonto rinkinį	8-26
Padangų remonto rinkinio sudedamosios dalys	8-27
Padangų remonto rinkinio naudojimas	8-28
Hermetiko paskirstymas	8-30
Kaip reguliuoti padangų slėgį	8-30

Vilkimas	8-31
Vilkimo paslauga	8-31
Nuimamas vilkimo kablys	8-32
Vilkimas avariniu atveju	8-33
Reikmenys nenumatytiems atvejams	8-35
Gesintuvas	8-35
Pirmosios pagalbos rinkinys	8-35
Trikampis avarinis ženklas.....	8-35
Oro slėgio padangose rodiklis	8-35
Visos Europos pagalbos iškvietos sistema „eCall“	8-36
Informacija apie duomenų tvarkymą.....	8-38
Visos Europos pagalbos iškvietos sistema „eCall“	8-40

AVARINIAI ŽIBINTAI

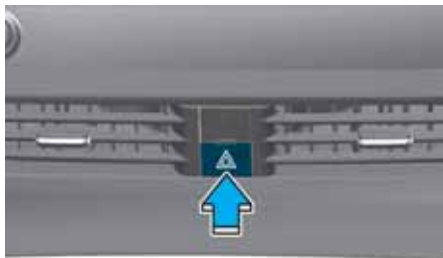

©BC3083002L

Mirksintys avariniai žibintai įspėja kitus vairuotojus, kad jūsų automobilis kelia pavojų, ir artėdami bei jį lenkdami jie turi būti ypač atidūs.

Avariniai žibintai turi būti įjungti visada, kai automobilis yra taisomas ar sustojęs šalikelėje.

Kai norite avarinius žibintus įjungti arba išjungti, paspauskite jų mygtuką ir nesvarbu, kurioje padėtyje yra užvedimo jungiklis. Šis mygtukas yra prietaisų skydelio viduryje. Visi posūkių signalai mirksi vienu metu.

- Avariniai žibintai dega nepriklausomai nuo to, ar variklis dirba, ar ne.
- Įjungus avarinius žibintus, posūkių žibintų signalai neveikia.

JEI VAIRUOJANT IŠKILO PROBLEMA

Jeį važiujant užgeso variklis

- Palaipsniui sumažinkite greitį, stengdamiesi važiuoti tiesiai. Atsargiai nuvažiuokite nuo kelio į saugią vietą.
- Įjunkite avarinius žibintus.
- Pabandykite vėl užvesti variklį. Jei automobilio užvesti nepavyksta, kreipkitės į įgaliojantį HYUNDAI atstovą.

Jeį variklis užgeso sankryžoje ar pervažoje

Jeį variklis užgeso sankryžoje ar pervažoje ir jei saugu taip daryti, pavarų perjungimo svirtį įjunkite į neutralią (N) padėtį ir nustumkite automobilį į saugią vietą.

Jeį važiujant nuleido padangą

Jeį važiujant nuleido padangą:

- Atleiskite akceleratoriaus pedalą ir leiskite automobiliui lėtėti važiuojant tiesiai. Nebandykite iš karto stabdyti ir pasitraukti į šalikelę, nes galite nesuvaldyti automobilio ir sukelti avariją. Kai automobilis sulėtėja iki nepavojingo greičio, atsargiai stabdykite ir važiuokite į šalikelę. Pastatykite automobilį kuo toliau nuo važiuojamosios kelio dalies ant kietos ir lygios žemės. Jeigu važiuojate greitkeliu, nestokite eismo juostas skiriančioje zonoje.
- Automobiliui sustojus, įjunkite avarinius žibintus, pavarų svirtį nustatykite į P (stovėjimo) padėtį (automatinė pavarų dėžė arba pavarų dėžė su dviguba sankaba) arba neutralią padėtį (mechaninė pavarų dėžė), įjunkite stovėjimo stabdį ir užvedimo jungiklį pasukite į LOCK/OFF padėtį.
- Išlaipinkite visus keleivius iš automobilio. Keleiviai turi išlipti priešingoje eismo juostai pusėje.
- Keisdami padangą, vadovaukitės toliau šioje dalyje pateiktais nurodymais.

JEI VARIKLIS NEUŽSIVEDA

Jei vedamas variklis nesisuka arba sukasi labai lėtai

- Patikrinkite, ar pavary svirtis įjungta į N (neutralią) arba P (stovėjimo) padėtį, jeigu jūsų automobilis yra su automatinė pavary dėže ar pavary dėže su dviguba sankaba. Variklis užsiveda tik tuomet, kai įjungta P (stovėjimo) arba N (neutrali) pavara.
- Patikrinkite, ar akumulatoriaus laidų gnybtai švarūs ir gerai priveržti.
- Įjunkite automobilio salono apšvietimą. Jei šviesa prigęsta arba visai užgęsta įjungus starterį, akumulatorius yra išsikrovęs.

Nebandykite užvesti variklio stumdami arba traukdami automobilį. Taip automobilį galite sugadinti. **Zr. šios dalies skyrių "Užvedimas nuo kito elektros šaltinio".**

Singapūras

Jei bandysite užvesti automobilį stumdami arba traukdami automobilį, galite perkrauti katalizinį konverterį ir sugadinti automobilio išmetamųjų dujų kontrolės sistemą.

Jei vedamas variklis sukasi normaliai, tačiau neužsiveda

- Patikrinkite degalų lygį ir papildykite, jei būtina.

Jei variklis vis tiek neužsiveda, rekomenduojame kreiptis į įgaliotąjį HYUNDAI atstovą.

UŽVEDIMAS NUO KITO ELEKTROS ŠALTINIO

Užvesti automobilį nuo kito elektros šaltinio pavojinga, jei tą darote neteisingai. Laikykitės šiame skyriuje pateiktų užvedimo nuo kito elektros šaltinio nurodymų, kad išvengtumėte sunkių sužalojimų ir nesugadintumėte savo automobilio. Jei gu tiksliai nežinote, kaip tinkamai užvesti savo automobilį nuo kito elektros šaltinio, primygtinai rekomenduojame kreiptis į techninės priežiūros techniką ar vilkimo paslaugų įmonę.



ĮSPĖJIMAS

Kad SUNKIAI AR MIRTINAI NESUSIŽA-LOTUMĖTE ar nesužalotumėte pašalinių asmenų, visuomet imkitės šių atsargumo priemonių, kai tvarkote akumuliatorių:



Tvarkydami akumuliatorių, visuomet atidžiai perskaitykite ir vadovaukitės instrukcijomis.



Naudokite akių apsaugos priemones, kad į akis nepatektų rūgšties pūslai.



Saugokite akumuliatorių nuo liepsnos, žiežirbų ar rūkstančių medžiagų.



Akumuliatoriuje yra vandenilio – labai degių dujų – kurios užsidesusios gali sprogti.



Laikykite akumuliatorius vaikams neprieinamoje vietoje.



Akumuliatoriuose yra itin esdiančios sieros rūgšties. Saugokitės sieros rūgšties, kad ji nepatektų į akis, ant odos ar drabužių.

Jei rūgštis patektų į akis, plaukite jas švariu vandeniu bent 15 minučių ir nedelsdami kreipkitės į gydytoją. Jei rūgštis pateko ant odos, gerai nuplaukite tą vietą. Jei skauda ar degina, nedelsdami kreipkitės į medikus.

- Keliant akumuliatorių su plastmasiniu korpusu, nuo didelio spaudimo ištekėjusi akumuliatoriaus rūgštis gali jus nudeginti. Kelkite akumuliatorių su specialiu pakėlimo įtaisu arba laikykite už priešingų kampų.
- Nebandykite užvesti automobilio nuo kito akumuliatoriaus, jei jūsų akumuliatorius yra užšalęs.
- NIEKUOMET nebandykite įkrauti prie automobilio elektros sistemos prijungto akumuliatoriaus.
- Elektrinėje užvedimo sistemoje yra aukšta įtampa. NIEKUOMET nelieskite šių dalių, kai dirba variklis arba kai užvedimo jungiklis yra ON padėtyje.
- Neprilieskite vienas prie kito kabelio teigiamo ir neigiamo gnybtų. Susilietę jie gali kibirkščiuoti.
- Užvedant automobilio variklį su išsikrovusiu ar užšalusiu akumuliatoriumi nuo kito elektros šaltinio, akumuliatorius gali sprogti.

PASTABA

Kad nesugadintumėte automobilio:

- Norėdami užvesti variklį nuo kito elektros šaltinio, naudokite tik 12 voltų įtampą (akumuliatorių ar elektros šaltinį).
- Nebandykite variklio užvesti stumdami savo automobilį.

i Informacija



Netinkamoje vietoje išmestas akumuliatorius gali pakenkti aplinkai ir žmonių sveikatai. Atiduokite akumuliatorių utilizuoti pagal galiojančius įstatymais nustatytą tvarką.

Užvedimo nuo kito elektros šaltinio tvarka

1. Automobilius pastatykite pakankamai arti vienas kito, kad jungiamieji laidai pasiektų akumuliatorius (tačiau automobiliai neturi liestis).
2. Visada saugokitės ventiliatorių ar bet kokių judančių dalių variklio skyriuje, net jei automobilių varikliai išjungti.
3. Išjunkite visus elektros prietaisus, tokius kaip radijas, žibintai, oro kondicionierius ir pan. Automobilių pavarų svirtis perjunkite į P (stovėjimo) padėtį (automatinė pavarų dėžė arba pavarų dėžė su dviguba sankaba) arba neutralią padėtį (mechaninė pavarų dėžė) ir įjunkite stovėjimo stabdžius. Išjunkite abu automobilius.

⚠ PERSPĖJIMAS

Įsitikinkite prieš paleisdami jungiamaisiais laidais, kad teisingai nustatėte teigiamą (+) ir neigiamą (-) gnybtus ir nesujungsite priešingu poliškumu.

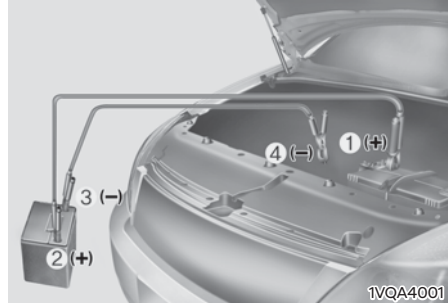

4. Sujunkite jungiamuosius laidus tokia seka, kaip parodyta paveikslėlyje. Pirmą vieną jungiamąjį laidą prijunkite prie raudono teigiamo (+) jūsų automobilio gnybto (1).
5. Kitą šio jungiamojo laido galą prijunkite prie raudono teigiamo (+) padedančio automobilio akumuliatoriaus ar elektros šaltinio gnybto (2).
6. Antrąjį jungiamąjį laidą prijunkite prie juodo neigiamo (-) padedančio automobilio akumuliatoriaus gnybto arba įžeminančio važiuoklės elemento (3).
7. Prijunkite kitą antrojo jungiamojo laido galą prie juodo neigiamo (-) automobilio (4) akumuliatoriaus / jungiamojo laido gnybto.

Jungiamieji laidai neturi liestis prie nieko kito, išskyrus teisingus akumuliatorių ar elektros šaltinio gnybtus ar tinkamą įžeminimo elementą. Nesilenkite virš akumuliatoriaus, kai jungiate laidus.

8. Užveskite padedančio automobilio variklį ir leiskite jam kelias minutes padirbti apie 2 000 sūk./min. greičiu. Tuomet užveskite savo automobilį.

⚠ ĮSPĖJIMAS

Nejunkite jungiamojo laido prie išsikrovusio akumuliatoriaus neigiamo (-) jungiamojo laido gnybto. Akumuliatorius gali sprogti dėl kibirkšties, dėl ko galite susižeisti arba sugadinti transporto priemonę.

Jeigu po kelių bandymų variklis vis vien neužsiveda, tikriausiai jį reikia remontuoti. Tokiu atveju kreipkitės į specialistus. Jeigu neaišku, kodėl išsikrauna jūsų automobilio akumulatorius, rekomenduojama, kad jūsų automobilį patikrintų įgaliotasis HYUNDAI atstovas.



ĮSPĖJIMAS

Kai bandysite paleisti transporto priemonę jungiamaisiais laidais, saugokitės, kad nesusilietų teigiamas (+) ir neigiamas (-) laidas. Galite susižeisti dėl kibirkšties.

Atjunkite jungiamuosius laidus tiksliai atvirkštine tvarka, nei juos prijungėte:

1. Atjunkite jungiamąjį laidą nuo juodo neigiamo (-) savo automobilio važiuoklės įžeminimo elemento (4).
2. Atjunkite kitą šio jungiamojo laido galą nuo juodo neigiamo (-) padedančio automobilio akumulatoriaus gnybto ar važiuoklės įžeminimo elemento (3).
3. Atjunkite antrąjį jungiamąjį laidą nuo raudono teigiamo (+) padedančio automobilio akumulatoriaus ar elektros šaltinio gnybto (2).
4. Atjunkite kitą šio jungiamojo laido galą nuo raudono teigiamo (+) savo automobilio akumulatoriaus gnybto (1).



ĮSPĖJIMAS

Kai bandysite paleisti transporto priemonę jungiamaisiais laidais, saugokitės, kad nesusilietų teigiamas (+) ir neigiamas (-) laidas. Galite susižeisti dėl kibirkšties.

JEI VARIKLIS PERKAITO

Jei temperatūros matuoklis rodo variklio perkaitimą, jaučiate sumažėjusią variklio galią arba girdite zvimbimą ar detonaciją, variklis gali būti perkaitęs. Jei taip atsitinka:

1. Pasitraukite nuo važiuojamosios kelio dalies ir sustokite, kai tik bus saugu.
2. Įjunkite pavarų perjungimo svirtį į P (stovėjimo) padėtį (automatinė pavarų dėžė arba pavarų dėžė su dviguba sankaba) arba neutralią padėtį (mechaninė pavarų dėžė) ir įjunkite stovėjimo stabdį. Jeigu įjungta oro kondicionavimo sistema, išjunkite ją.
3. Jei po automobiliu bėga variklio aušinimo skystis arba iš po variklio dangčio veržiasi garai, variklį išjunkite. Nebandykite kelti variklio dangčio, kol teka aušinimo skystis ar veržiasi garai. Jeigu nesimato tekančio aušinimo skysčio ir nėra garų, neišjunkite variklio ir patikrinkite, ar veikia variklio aušinimo ventiliatorius. Jei ventiliatorius neveikia, išjunkite variklį.

ĮSPĖJIMAS

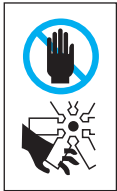

Kai variklis dirba, saugokitės, kad plaukai, rankos, drabužiai ir įrankiai nepriliestų prie judančių dalių, tokių kaip ventiliatorius ar pavaros diržas, ir išvengtumėte sunkių sužalojimų.

4. Patikrinkite, ar aušinimo skystis nelaša iš radiatoriaus, žarnų ar automobilio apačios. (Jei dirbo oro kondicionavimo sistema, normalu, jeigu sustojus iš jos varvės šaltas vanduo.)
5. Jeigu prateka aušinimo skystis, nedelsdami išjunkite variklį ir kreipkitės į įgaliotąjį HYUNDAI atstovą.

ĮSPĖJIMAS



NIEKADA neatsukinėkite radiatoriaus dangtelio ar išleidimo kamščio, kai variklis ir radiatorius įkaitę. Išsiveržęs įkaitęs aukšto slėgio aušinimo skystis ir garai gali stipriai nudeginti.

Išjunkite variklį ir palaukite, kol jis atvės. Radiatoriaus dangtelį atsukinėkite labai atsargiai. Apvyniokite jį stora šluoste ir lėtai sukite prieš laikrodžio rodyklę iki pirmo sustojimo. Pasitraukite atokiau, kol aušinimo sistemoje sumažės slėgis. Kai įsitikinsite, kad slėgis nukrito, paspauskite žemyn dangtelį, uždengę jį storu rankšluosčiu, ir toliau sukite jį prieš laikrodžio rodyklę, kol atsuksite.

6. Jeigu nerandate variklio perkaitimo priežasties, palaukite, kol variklio temperatūra nukris iki normalios. Jei trūksta aušinimo skysčio, papildykite aušinimo skysčio bakelį iki reikiamo lygio.
7. Tęskite kelionę apdairiai, atidžiai stebėdami, ar variklis vėl nepradedą kais-ti. Jei variklis vėl ima kais-ti, rekomenduojame kreiptis į įgaliotąjį HYUNDAI atstovą.

PASTABA

- **Smarkiai sumažėjęs aušinimo skysčio lygis rodo, kad aušinimo sistema yra nesandari. Rekomenduojame, kad ją kuo skubiau patikrintų įgaliotasis HYUNDAI atstovas.**
- **Jeigu variklis perkaista dėl variklio aušinimo skysčio trūkumo, staigiai jo įpylus gali suskilti variklio blokas. Kad taip neatsitiktų, variklio aušinimo skystį pilkite iš lėto ir mažais kiekiais.**

ORO SLĖGIO PADANGOSE STEBĖJIMO SISTEMA (TPMS)



OBC3083003L



OBC3083043L

- (1) Žemo slėgio padangose signalinė lemputė / TPMS veikimo sutrikimo indikatorius
- (2) TPMS nustatymo iš naujo mygtukas
- (3) Žemo padangų slėgio įspėjamasis pranešimas

Oro slėgio padangose stebėjimo sistema (TPMS) nustato, ar padangų slėgis yra žemas, per ratuose esančius jutiklius, kurie važiuojant nustato padangų spindulio ir vibracijos pokyčius. Kad ši sistema tinkamai veiktų, turite iš naujo nustatyti ir išsaugoti dabartinį padangų slėgį. Iš naujo nustačius TPMS, kai viena ar daugiau padangų yra per mažai pripūsta, lyginant su išsaugotu padangų slėgiu, prietaisų skydelyje užsidegs įspėjamoji lemputė. Taip pat įspėjamoji lemputė užsidegs, jei su TPMS sistema iškilo problemų.

Daugiau informacijos apie įspėjamąsias lemputes ir TPMS nustatymą iš naujo žr. kitoje šio skyriaus dalyje.

TPMS nustatymas iš naujo

Kad nustatytumėte TPMS iš naujo:

1. Sureguliuokite visų padangų slėgį pagal rekomenduojamą padangų pripūtimo lygį.



OBC3083033L

2. Spauskite TPMS nustatymo iš naujo mygtuką, esantį vairuotojo pusėje ant centrinio ramsčio išorinio skydelio, 3 sekundes, kai automobilis stovi, o variklis įjungtas.
3. Patikrinkite, ar ((!)) įspėjamoji lemputė mirksės maždaug 4 sekundes.
4. Paspauskite ir palaikykite mygtuką OK (gerai), esantį ant vairo, ir pasirinkite **Nustatyti**.

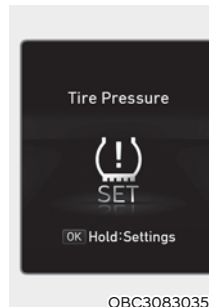

OBC3083035L

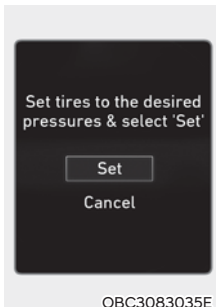

OBC3083035E

5. Patikrinkite, ar prietaisų skydelyje rodomas pranešimas „Padangų slėgis išsaugotas“ ir ar ((!)) įspėjamoji lemputė mirksės maždaug 4 sekundes.

Informacija

- Jei prietaisų skydelyje nerodomas pranešimas „Padangų slėgis išsaugotas“ arba įspėjamoji lemputė nemirksi, bandykite dar kartą nuo 2 veiksmo.
- Daugiau informacijos apie rekomenduojamą automobilio padangų pripūtimo slėgį žr. 2 skyriaus dalyje „Padangos ir ratai“.

Kad TPMS veiktų įprastai, būtina iš naujo nustatykite šias atvejais:

- Po remonto arba pakeitus padangą ar ratą.
- Pakeitus padangos arba rato padėtį.
- Pakoregavus padangų pripūtimo slėgį.
- Kai užsidega žemo padangų slėgio įspėjamoji lemputė.
- Pakeitus pakabą arba ABS / ESC.



PERSPĖJIMAS

- Būtina nustatykite iš naujo, kai visų keturių padangų pripūtimo slėgis yra nustatytas rekomenduojamam pripūtimo slėgiui. Jei nustatysite iš naujo, nekoreguodami pripūtimo slėgio, gali nepasigirsti įspėjamasis garsas arba jis gali būti suaktyvintas netinkamai.
- Jei keturių padangų pripūtimo slėgis yra sureguliuotas, būtina nustatykite iš naujo. Priešingu atveju sistema gali veikti netinkamai, gali nepasigirsti įspėjamasis garsas arba jis gali būti suaktyvintas netinkamai.
- Reguluokite pripūtimo slėgį, kai padangos yra šaltos. Padanga laikoma šalta, jei automobilis stovėjo bent 3 valandas arba juo nuvažiuota mažiau nei 1,6 km (1 mylia).

Žemo slėgio padangose lemputė



Kai užsidega žemo padangų slėgio įspėjamoji lemputė (⚠️), o prietaisų skydelyje rodomas įspėjamasis pranešimas 10 sekundžių, tai reiškia, kad slėgis vienoje ar keliose padangose yra ganėtinai per mažas.

Jei užsidega įspėjamoji lemputė, sumažinkite greitį, taip pat venkite staigių posūkių ir nestabdykite staigiai. Rekomenduojama, kad automobilį patikrintų įgaliotasis HYUNDAI atstovas.

Patikrinkite visų keturių padangų būklę ir pripūtimo slėgį, tada iš naujo nustatykite TPMS (daugiau informacijos ieškokite šio skyriaus dalyje „TPMS nustatymas iš naujo“) arba imtis reikiamų atsakomųjų veiksmų, pavyzdžiui, sutvarkykite arba pakeiskite padangas.

Kai nėra arti įgaliotosios HYUNDAI atstovybės, sustokite saugioje vietoje ir patikrinkite visų keturių padangų būklę ir pripūtimo slėgį, tada iš naujo nustatykite TPMS.

Jei negalite sureguliuoti pripūtimo slėgio, padangų remonto rinkiniu (TMK) suremontuokite arba pakeiskite nepakankamai pripūstą padangą atsargine padanga (jei ji pridėdama). Rekomenduojama, kad automobilį patikrintų įgaliotasis HYUNDAI atstovas.

Vien pažiūrėję į padangą galite ir nenustatyti, kad slėgis joje per žemas. Slėgį padangoje matuokite kokybišku slėgio matuokliu. Atkreipti dėmesį, kad įkaitusios (su kuria buvo važiuota) padangos slėgis bus didesnis nei šaltos.

i Informacija

- Įspėjamoji lemputė gali degti net ir tada, kai sumontuojama atsarginė padanga. Montuokite automobiliui originalaus dydžio atsargines padangas.
- Atkreipkite dėmesį, kad TPMS neatstoja tinkamos padangų techninės priežiūros. Vairuotojo pareiga yra užtikrinti tinkamą rekomenduojamą pripūtimo slėgį, taip pat padangas reikia periodiškai tikrinti, kad rekomenduojamas pripūtimo slėgis išliktų.
- Gali užsidegti žemo padangų slėgio įspėjamoji lemputė, kai TPMS nėra iš naujo pagal poreikį nustatoma.
- Žiemą ar šaltu oru gali užsidegti žemo padangų slėgio įspėjamoji lemputė, jei oro slėgis padangose buvo koreguojamas pagal rekomenduojamą padangų pripūtimo slėgį šiltu oru. Tai nėra TPMS veikimo sutrikimas, nes nukritus temperatūrai oro slėgis padangoje proporcingai mažėja. Patikrinkite padangų pripūtimo slėgį ir sureguliuokite padangas pagal rekomenduojamą padangų pripūtimo slėgį.

- TPMS našumas gali sumažėti tokiais atvejais, kai:
 - Neteisingai nustatyta iš naujo.
 - Montuojamos ne originalaus dydžio padangos.
 - Važiuojama sudėtingais keliais, pavyzdžiui, apsnigtais, slidžiais arba neasfaltuotais.
 - Pakartotinai atliekami staigūs posūkiai, staigiai įsibėgėjama arba staigiai stabdoma.
 - Važiuojama per lėtai arba per greitai.
 - Automobilis perkrautas.
 - Sumontuota atsarginė padanga arba sniego grandinės.



PERSPĖJIMAS

- Ilgiau važiuojant su per mažai pripūstomis padangomis, jos gali perkaisti ir sprogti. Jei padangos pripūstos per mažai, automobilis gali būti nestabilus, gali sumažėti padangų eksploataavimo trukmė ir išaugti degalų sąnaudos, taip pat padidės stabdymo atstumas ir kitų gedimų dėl padangų tikimybė, dėl ko galima nebesuvaldyti automobilio. Rekomenduojama, kad automobilį patikrintų įgaliotasis HYUNDAI atstovas ir pripūstų padangas iki rekomenduojamo pripūtimo slėgio.
- TPMS sistema negali įspėti apie rimtą ir staigų padangos pažeidimą veikiant išoriniams veiksniams. Jei pajutote, kad automobilis nestabilus, nedelsiant atitraukite pėdą nuo akceleratoriaus pedalo, palaipsiui lengvai spauskite stabdžių pedalą ir važiuokite į saugią sustoti vietą šalikelėje.

TPMS gedimo indikatorius



TPMS gedimo indikatorius (!) sumirksi ir užsidega, kai oro slėgio padangose stebėjimo sistema veikia blogai.

Jei indikatorius šviečia net ir po to, kai iš naujo nustatoma TPMS, rekomenduojame, kad jūsų automobilį kuo greičiau patikrintų įgaliotasis HYUNDAI atstovas.

Jei blogai veikia TPMS sistema, nėra galimybės aptikti nepakankamai pripūstos padangos.

PASTABA

Sąlyga	(!) indikatorius būseną
Low pressure (Žemas slėgis)	Illuminate (Apšvietimas)
Sistemos veikimo sutrikimas	Mirksi apie 70 sekundžių ir užsidega
Reset (Atstatyta)	Mirksi apie 4 sekundes ir užgęsta

JEI JUMS NULEIDO PADANGĄ (SU ATSARGINIU RATU, JEI YRA)

⚠ ĮSPĖJIMAS

Rato keitimas gali būti pavojingas. Keisdami ratą laikykitės šiame skyriuje pateiktų instrukcijų, kad sunkiai ar mirtingai nesusižalotumėte.

⚠ PERSPĖJIMAS

Naudodami kėliklio rankeną, būkite atsargūs ir saugokitės plokščiojo jos galo. Plokščiasis galas yra su aštriomis briaunomis, į kurias galima įsipjauti.

Kėliklis ir įrankiai



- (1) Kėliklio rankena
(2) Kėliklis
(3) Ratų veržlių raktas

Kėliklis, kėliklio rankena ir ratų veržlių raktas laikomi bagažo skyriuje po bagažinės dugno uždangalu (jei yra).



Kėliklis skirtas tik avariniam nuleisto rato pakeitimui.

Jei norite išimti atsarginį ratą, atsukite rato tvirtinimo sparnuotąjį varžtą prieš laikrodžio rodyklę.

Nuimtą ratą laikykite tame pačiame skyriuje, sparnuotąjį varžtą priveržę pagal laikrodžio rodyklę.

Kad atsarginis ratas ir įrankiai netarškėtų, laikykite juos jiems skirtose vietose.



Jeigu ranka sunku atlaisvinti sparnuotąjį varžtą, jį galima išjudinti kėliklio rankena.

1. Kėliklio rankeną (1) įstatykite į rato tvirtinimo sparnuotojo varžto vidų.
2. Naudodami kėliklio rankeną, atsukite rato tvirtinimo sparnuotąjį varžtą prieš laikrodžio rodyklę.

Rato keitimas



ĮSPĖJIMAS

Automobilis nuo kėliklio gali nuslysti ir sunkiai ar net mirtinai sužaloti jus arba šalia stovinčius. Imkitės tokių atsargumo priemonių:

- Nelįskite po automobiliu, kai jis yra pakeltas ant kėliklio.
- NIEKADA nebandykite keisti rato, sustoję eismo juostoje. VISUOMET patraukite automobilį nuo kelio į šalikelę, jei reikia pakeisti ratą. Jei nerandate lygios ir tvirtos vietos šalikelėje, kvieskitės į pagalbą vilkimo paslaugų įmonę.
- Naudokite tik originalų savo automobilio kėliklį.
- VISADA kėliklį įremkite jam skirtose vietose ant automobilio rėmo; NIEKADA nebandykite įremti į buferį ar į kokią kitą automobilio dalį.
- Neužvedinėkite variklio, kai automobilis pakeltas ant kėliklio.
- Ant kėliklio pakeltame automobilyje negali būti keleivių.
- Patraukite vaikus toliau nuo kelio ir automobilio.

Kai norite pakeisti savo automobilio ratą, keiskite šia tvarka:

1. Pastatykite automobilį ant lygaus ir tvirto paviršiaus.
2. Pavarų svirtį perjunkite į P (stovėjimo) padėtį (automatinė pavarų dėžė arba pavarų dėžė su dviguba sankaba) arba neutralią padėtį (mechaninė pavarų dėžė), įjunkite stovėjimo stabdį ir užvedimo jungiklį pasukite į LOCK/OFF padėtį.
3. Paspauskite avarinių žibintų mygtuką.
4. Iš bagažo skyriaus išimkite ratų veržlių raktą, kėliklį, kėliklio rankeną ir atsarginį ratą.



OBC3083005L

[A]: Blokuoti

5. Užblokuokite įstrižai keičiamam ratui priešingoje pusėje ratą iš priekio ir galo.



OBC3083006L

6. Nurodyta tvarka po vieną apsisukimą prieš laikrodžio rodyklę atlaisvinkite rato tvirtinimo veržles, bet nenuimkite jų, kol rato nepakelsite virš žemės.



7. Įstatykite kėliklį į jam skirtą vietą po rėmu, kuri yra arčiau keičiamo rato. Šios skirtosios vietos yra prie rėmo privirintos plokštelės su dviem įrantom. Niekada kėliklio neremkite į kitą automobilio dalį. Priešingu atveju galite sugadinti šoninę automobilio apdailą ar kitas jo dalis.



8. Įkiškite kėliklio rankeną į kėliklį ir, sukdami ją pagal laikrodžio rodyklę, kelkite automobilį tol, kol ratas pakils nuo žemės. Patikrinkite, ar automobilis stabiliai laikosi ant kėliklio.

9. Atlaisvinkite rato veržles veržlių raktu ir atsukite jas ranka. Nuimkite ratą nuo stebulės pirštų ir paguldykite ant žemės nuošalyje. Nuvalykite stebulės pirštus, montavimo paviršius ir patį ratą.
10. Užmaukite atsarginį ratą ant stebulės pirštų.
11. Pirštais priveržkite rato veržles prie stebulės pirštų, siaurąjį veržlių galą atsukę į ratą.
12. Nuleiskite automobilį ant žemės, sukdami kėliklio rankeną prieš laikrodžio rodyklę.



13. Ratų veržlių raktu priveržkite rato veržles paveikslėlyje nurodyta tvarka. Dar kartą patikrinkite kiekvieną veržlę, ar jos priveržtos. Pakeitę ratus, kuo skubiau nuvykite pas įgaliotąjį HYUNDAI atstovą, kad jų mechanikai priveržtų veržles reikiama jėga. **Ratų veržles reikia priveržti 107–127 Nm (11–13 kgf.m) jėga.**

Jeigu turite padangų slėgio matuoklį, patikrinkite slėgį (žr. 2 dalies skyrių „Padangos ir ratai“). Jei slėgis žemesnis ar aukštesnis už rekomenduojamą, lėtai važiuokite į artimiausią degalinę ir sureguliuokite padangų slėgį iki reikiamo. Patikrinę ar sureguliaavę slėgį, nepamirškite užsukti ventilio kepurėlės. Neužsukus kepurėlės, oras iš padangos gali išeiti. Pametę ventilio kepurėlę, kuo skubiau įsigykite kitą ir užsukite. Pakeitę ratą, padėkite ir pritvirtinkite nuleistą padangą, kėliklį ir kitus įrankius į jiems skirtą vietą.

PASTABA

- Uždėję atsarginį ratą, kuo skubiau patikrinkite slėgį padangoje. Jei reikia, sureguliuokite jį iki rekomenduojamo.
- Po padangos keitimo nuvažiavę 50 km patikrinkite ir priveržkite rato tvirtinimo veržles. Dar kartą rato tvirtinimo veržles patikrinkite nuvažiavę 1.000 km.



PERSPĖJIMAS

Jūsų automobilio ratų stebulių pirštų ir ratų veržlių sriegiai yra metriniai. Keisdami ratą jį priveržkite tomis pačiomis rato veržlėmis. Jei veržles jums reikia keisti, keiskite jas veržlėmis su metriniais sriegiais, kad nesugadintumėte stebulės pirštų ir ratą tvirtai prie jos pritvirtintumėte. Mes rekomenduojame, kad pasitartumėte su įgaliotuoju HYUNDAI atstovu.

Jeigu kėliklis, ratų veržlės, stebulės pirštai ar bet kokia kita įranga yra pažeista ar sugadinta, nebandykite rato keisti, o išsikvieskite techninę pagalbą.

Kompaktiško atsarginio rato naudojimas (jei yra)

Kompaktiški atsarginiai ratai skirti tik nenumatytiems atvejams. Uždėję kompaktišką atsarginį ratą, važiuokite atsargiai ir visada laikykitės atsargumo priemonių.



ĮSPĖJIMAS

Kad kompaktiško atsarginio rato padangos nenuleistų ir neprarastumėte automobilio kontrolės:

- Kompaktišką atsarginį ratą naudokite tik nenumatytais atvejais.
- NIEKADA automobiliu nevažiuokite didesniu nei 80 km/val. (50 mylių/val.) greičiu.
- Neviršykite didžiausios leistinos apkrovos, nurodytos ant kompaktiško atsarginio rato padangos šoninės sienelės.
- Nenaudokite kompaktiško atsarginio rato nuolat. Kuo greičiau suremontuokite originalų ratą su padanga ir vėl jį uždėkite, kol nuleido kompaktiško atsarginio rato padangos.

Kai važiuojate uždėję ant savo automobilio kompaktišką atsarginį ratą:

- Uždėję kompaktišką atsarginį ratą, patikrinkite slėgį jo padangoje. Kompaktišką atsarginį ratą reikia pripūsti iki 420 kPa (60 psi).
- Neplaukite automobilio su uždėtu kompaktišku atsarginiu ratu automatišne plovykloje.
- Kompaktiškas atsarginis ratas skirtas jūsus automobiliui ir kitiems automobiliams ji netiks.
- Kompaktiško atsarginio rato padangos protektoriaus naudojimo laikas trumpesnis, nei įprastinės padangos. Reguliariai tikrinkite savo kompaktiško atsarginio rato padangą, o susidėvėjusią pakeiskite to paties dydžio ir konstrukcijos padanga, montuojama ant tokio paties ratlankio.
- Vienu metu nenaudokite daugiau nei vieno kompaktiško atsarginio rato.
- priekabos, jei važiuojate su kompaktišku atsarginiu ratu.

PASTABA

Suremontavus ir vėl ant automobilio uždėjus originalią padangą ir ratą, reikia tinkama jėga priveržti rato veržles. Ratų veržles reikia priveržti 107–127 Nm (11–13 kgf.m) jėga.



PERSPĖJIMAS

Kad nepažeistumėte kompaktiško atsarginio rato ir nesugadintumėte savo automobilio:

- **Važiuokite pakankamai lėtai, atsižvelgdami į kelio sąlygas, kad išvengtumėte tokių pavojų, kaip kelio duobės ar šiukšlės.**
- **Nevažiuokite per kliūtis. Kompaktiško atsarginio rato padangos skersmuo mažesnis už įprastinės padangos skersmenį, todėl automobilio prošvaisa sumažėja apie 25 mm.**
- **Nedėkite ratų grandinių ant kompaktiško atsarginio rato. Kadangi ratas yra mažesnis, grandinės gali netikti.**
- **Kompaktiškos atsarginės padangos negalima montuoti ant kitų ratų, o standartinių padangų, žieminių padangų, ratų gaubtų ar apdailos žiedų negalima dėti ant kompaktiško atsarginio rato.**
- **Kad ir koks būtų važiavimo režimas, nedidinkite ir nemažinkite greičio staiga (0–40 km/h) (0–25 m/h). Dėl to perdavimo alyva gali nutekėti.**

Kėliklio etiketė

■ A tipas

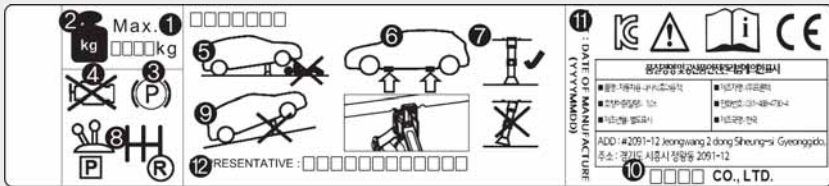

■ B tipas

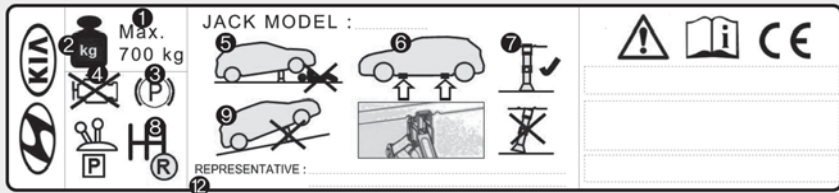

OHYK065011/OAC3N070038TU





Kėliklio etiketė automobilyje gali skirtis nuo pavaizduotos paveiksle.

Daugiau informacijos rasite ant kėliklio priklijuotoje etiketėje.





1. Modelio pavadinimas
2. Didžiausia leistina apkrova
3. Naudojant kėliklį, reikia įjungti stovėjimo stabdį.
4. Naudojant kėliklį, reikia išjungti variklį.
5. Nelįskite po automobiliu, kai jis yra pakeltas ant kėliklio.
6. Kėliklio pastatymo po rėmu vietos.
7. Keliant automobilį, kėliklio pagrindo plokštė po kėlimo vieta turi būti vertikali.
8. Automobiliuose su mechanine pavarų dėže pavarą įjunkite į atbulinės eigos padėtį, o automobiliuose su automatine pavarų dėže ar pavarų dėže su dviguba sankaba – į P (stovėjimo) padėtį.
9. Kėliklį statykite ant kieto ir lygaus pagrindo.
10. Kėliklio gamintojas
11. Pagaminimo data
12. Atstovaujanti įmonė ir jos adresas

Kėliklio atitikties EB reikalavimams deklaracija

A tipas

ZERTIFIKAT ◆ CERTIFICATE ◆ 認證證書 ◆ CERTIFICADO ◆ CERTIFIKAT ◆ CERTIFICAT		
	Attestation of Conformity	
	No. M8A 057070 0031 Rev. 00	
	Holder of Certificate: Chengde Runhan Auto Accessory Co., Ltd.	
	East of High-Technological Development Zone, Chengde 067000 Hebei PEOPLE'S REPUBLIC OF CHINA	
	Product:	Mechanical jack Scissors jack
	Model(s):	09110-C8000
	Parameters:	Rated load (kg): 700 Max. height (mm): 340 Min. height (mm): 100 Lifting height with rated load (mm): 220-340 Net weight (kg): 2.2
	Tested according to:	EN 1494:2000/A1:2008
	This Attestation of Conformity is issued on a voluntary basis according to Council Directive 2006/42/EC relating to machinery. It confirms that the listed equipment (not Annex IV equipment) complies with the principal protection requirements of the directive. It refers only to the sample submitted to TÜV SÜD Product Service GmbH for testing and certification. For details see: www.tuvsud.com/ps-cert	
Test report no.:	704352006301-00	
Date,	2020-07-16	
	 (Junjie Xu)	
Page 1 of 1 After preparation of the necessary technical documentation as well as the EC declaration of conformity the required CE marking can be affixed on the product. Other relevant directives have to be observed.		
TÜV SÜD Product Service GmbH • Certification Body • Ridlerstraße 65 • 80339 Munich • Germany		
		

OBC3080031TU

ZERTIFIKAT ◆ CERTIFICATE ◆ 認證證書 ◆ СЕРТИФИКАТ ◆ CERTIFICADO ◆ CERTIFICAT		 Product Service
	Attestation of Conformity No. M8A 057070 0032 Rev. 00	
	Holder of Certificate: Chengde Runhan Auto Accessory Co., Ltd. East of High-Technological Development Zone, Chengde 057000 Hebei PEOPLE'S REPUBLIC OF CHINA	
	Product:	Mechanical jack Scissors jack
	Model(s):	09110-Q0200
	Parameters:	Rated load (kg): 700 Max. height (mm): 350 Min. height (mm): 110 Lifting height with rated load (mm): 230-350 Net weight (kg): 2.2
	Tested according to:	EN 1494:2000/A1:2008
	This Attestation of Conformity is issued on a voluntary basis according to Council Directive 2006/42/EC relating to machinery. It confirms that the listed equipment (not Annex IV equipment) complies with the principal protection requirements of the directive. It refers only to the sample submitted to TÜV SÜD Product Service GmbH for testing and certification. For details see: www.tuvsud.com/ps-cert	
	Test report no.:	704352006302-00
	Date,	2020-07-31
 (Junjie Xu)		
Page 1 of 1 After preparation of the necessary technical documentation as well as the EC declaration of conformity the required CE marking can be affixed on the product. Other relevant directives have to be observed.		
TÜV SÜD Product Service GmbH • Certification Body • Riederstraße 65 • 40339 Munich • Germany		
		

OBC3080032TU

B tips

EG-Konformitätserklärung <i>EC Declaration of Conformity</i>	
Hiermit erklären wir, <i>We herewith declare,</i>	Chengde Runhan Auto Accessory Co., Ltd East of High-Technological Development Zone, Chengde Hebei PEOPLE'S REPUBLIC OF CHINA
daß die nachfolgend bezeichnete Maschine aufgrund ihrer Konzipierung und Bauart sowie in der von uns in Verkehr gebrachten Ausführung den einschlägigen grundlegenden Sicherheits- und Gesundheitsanforderungen der EG-Richtlinien entspricht.	
<i>That the following machine complies with the appropriate basic safety and health requirements of the EC Directive based on its design and type, as brought into circulation by us.</i>	
Bei einer nicht mit uns abgestimmten Änderung der Maschine verliert diese Erklärung ihre Gültigkeit.	
<i>In case of alteration of the machine, not agreed upon by us, this declaration will lose its validity</i>	
Bezeichnung der Maschine: <i>Machine Description:</i>	Mechanical Jack(Scissor Jack)
Maschinentyp: <i>Machine Type:</i>	--
Handelsmarke: <i>Trade name</i>	--
Maschinen-Nr.: <i>Serial Number</i>	09110-C8000
Einschlägige EG-Richtlinien: <i>Applicable EC Directives:</i>	EG-Maschinenrichtlinie 2006/42/EG EC Machinery Directive: 2006/42/EC
Angewandte harmonisierte Normen: <i>Applicable Harmonized Standards:</i>	EN 1494:2000/A1:2008
Herstellerunterschrift/Datum: <i>Authorized Signature/Date:</i>	 2020/4/9
Angaben zum Unterzeichner: <i>Title of Signatory:</i>	general manager
<i>This Declaration of Conformity has been prepared by TÜV Product Service. A specimen of this product meets the requirements of conformity test carried out by TÜV Product Service according with the applicable standards under the mentioned directives.</i>	
<i>Diese Konformitätserklärung wurde vom TÜV Product Service vorbereitet. Ein Muster dieses Produktes hat die Anforderungen der Konformitätsprüfung erfüllt. Diese Prüfung wurde beim TÜV Product Service aufgrund der zutreffenden Vorschriften der genannten Richtlinien durchgeführt.</i>	
TÜV Product Service Prüfbericht Nr./ TÜV Product Service report reference no.:	70436.12.078.02.00
	Date/Datum 9 APR 2020
	Revision 0

OBC3080029

JEI NULEIDO PADANGĄ (SU PADANGŲ REMONTO RINKINIU, JEI YRA)



Prieš naudojant dėl saugumo būtina perskaityti instrukcijas šiame vadove.

- (1) Kompresorius
- (2) Hermetiko buteliukas

Padangų remonto rinkiniu galima tik laikinai sutvarkyti padangą. Ją kuo skubiau turi patikrinti įgaliotasis HYUNDAI atstovas.

PASTABA

- Vienas hermetiko buteliukas vienai padangai

Jei nuleido dvi ar daugiau padangų, nenaudokite padangų remonto rinkinio, nes rinkinyje esančio hermetiko užtenka tik vienai padangai.

⚠ ĮSPĖJIMAS

Padangos šonas

Nenaudokite padangų remonto rinkinio, jei pradurtas padangos šonas. Tokiu atveju sprogus padangai gali įvykti avarija.

⚠ ĮSPĖJIMAS

Laikinas sutvarkymas

Kuo skubiau suremontuokite pažeistą padangą. Iš su padangų remonto rinkiniu sutvarkytos padangos gali bet kada išeiti oras.

Įžanga

Jei nuleido padangą, su padangų remonto rinkiniu galėsite judėti toliau.

Su kompresoriumi ir hermetiku galima sėkmingai sutvarkyti daugumą lengvųjų automobilių padangų, pradurtų vinimis ar panašiais daiktais, ir pripūsti padangą.

Įsitikinę, kad padanga sandari, su ja galite atsargiai, ne didesniu kaip 50 km/val. (50 mylių/val.) greičiu, nuvažiuoti apie 200 km (120 mylių) iki artimiausios degalinės ar remonto dirbtuvių, kuriose pasikeisite padangą.

Kai kurių padangų, kuriose pažeidimai didesni arba yra šone, gali nepavykti visiškai užsandarinti.

Nukritęs oro slėgis padangoje gali pabloginti automobilio valdymą.

Staigiai nesukiokite vairo ir nemanevruokite, ypač jei automobilis prikrautas arba velkate priekabą.

Su padangų remonto rinkiniu nesutvarkysite padangos iki galo ir jo užtenka tik vienai padangai.

Šioje instrukcijoje nuosekliai aprašyti visi laikino padangos užsandarinimo žingsniai.

Žiūrėkite šio skyriaus dalyje „Pastabos, kaip saugiai naudoti padangų remonto rinkinį“

Patarimai, kaip saugiai naudoti padangų remonto rinkinį

- Pastatykite automobilį kelkraštyje atokiau nuo pravažiuojančių automobilių, kad galėtumėte dirbti su padangų remonto rinkiniu.
- Įjunkite stovėjimo stabdį, užtikrindami, kad automobilis nepajudėtų, net jei jis stovi lygioje vietoje.
- Padangų remonto rinkinį naudokite tik lengvųjų automobilių padangoms sandarinti ar pripūsti. Su padangų remonto rinkiniu galima sutvarkyti tik protektoriaus srityje pažeistą padangą.
- Nenaudokite rinkinio motociklų, dviračių ar kitokioms padangoms.
- Jei pažeista ir padanga, ir ratlankis, nenaudokite padangų remonto rinkinio, nes tai nesaugu.
- Padangų remonto rinkiniu gali nepavykti suremontuoti padangos, jei skylė didesnė nei 6 mm.
- Jei padangos negalima paruošti kelio nei padangų remonto rinkiniu, rekomenduojame susisiekti su įgaliotu HYUNDAI atstovu.
- Nenaudokite padangų remonto rinkinio, jei padanga labai sugadinta nuo važiavimo su nuleista padanga arba padanga, kurioje buvo nepakankamas slėgis.
- Neištraukite jokių padangą pradūrusių daiktų, pvz., vinių ar varžtų.
- Jei automobilis stovi lauke, neišjunkite variklio. Priešingu atveju dirbantis kompresorius gali iškrauti akumuliatorių.
- Niekada nepalikite naudojamo padangų remonto rinkinio be priežiūros.
- Nenaudokite kompresoriaus be pertraukos ilgiau nei 10 minučių, nes jis gali perkaisti.
- Nenaudokite padangų remonto rinkinio, jei aplinkos temperatūra žemesnė nei -22 °C (-30 °F).
- Hermetiko sąlyčio su oda atveju kruopščiai nuplaukite paveiktą vietą dideliu kiekiu vandens. Jeigu dirginimas nepraeis, kreipkitės į gydytoją.
- Hermetikui patekus į akis, jas plaukite bent 15 minučių. Jeigu dirginimas nepraeis, kreipkitės į gydytoją.
- Hermetiko nurijus, praskalaukite burną ir gerkite daug vandens. Tačiau jokiū būdu nieko neduokite sąmonės netekusiui asmeniui ir nedelsdami kreipkitės į gydytoją.
- Ilgalaikis hermetiko poveikis gali pakenkti organizmo audiniams, pvz., inkstams ir kt.

Padangų remonto rinkinio sudedamosios dalys



OIA0630007/Q

1. Greičio apribojimo lipdukas
2. Hermetiko buteliukas ir greičio apribojimo lipdukas
3. Padangos pildymo žarnelė
4. Prijungimo prie maitinimo lizdo jungtys ir kabelis
5. Hermetiko buteliuko laikiklis
6. Kompresoriaus
7. Įjungimo ir išjungimo jungiklis
8. Padangos pripūtimo slėgio matuoklis
9. Mygtukas oro slėgiui padangoje sumažinti
10. Žarnelė kompresoriui ir hermetiko buteliukui arba kompresoriui ir padangai sujungti

Jungtys, kabelis ir jungiamoji žarnelė laikomi kompresoriaus korpuse.

Visus veiksmus atlikite taip, kaip aprašyta, kitaip aukštas slėgis gali išstumti hermetiką.

ĮSPĖJIMAS

Hermetikas su pasibaigusia galiojimo data

Nenaudokite hermetiko, kurio galiojimo laikas pasibaigęs (ant hermetiko buteliuko nurodyta data jau praėjusi). Pasenęs hermetikas gali tinkamai neužklijuoti padangos.

ĮSPĖJIMAS

Hermetikas

- Laikykite vaikams neprieinamoje vietoje.
- Saugokitės, kad nepatektų į akis.
- Saugokitės, kad nepatektų į burną.

Padangų remonto rinkinio naudojimas, kai padanga yra išsileidusi

PERSPĖJIMAS



Nuimkite greičio apribojimo lipduką nuo hermetiko buteliuko ir priklijuokite jį automobilyje gerai matomoje vietoje, pvz. ant vairo, kad primintų vairuotojui nevažiuoti greitai.

PERSPĖJIMAS

Jei reikia koreguoti tik padangų slėgį, žr. šio skyriaus dalį „Kaip reguliuoti padangų slėgį“.

Prieš naudodami padangų remonto rinkinį gerai išanalizuokite sandariklio paaiškinimą.



1. Supurtykite hermetiko buteliuką.



2. Prisukite jungiamąją žarnelę (10) ant hermetiko buteliuko jungties.

3. Saugokitės, kad nepaspaustumėt mygtuko (9) ant kompresoriaus.

4. Atsukite nuleistos padangos ventilio kepurėlę ir prisukite ant ventilio hermetiko buteliuko pripildymo žarnelę (3).



ODN8079020

5. Įstatykite hermetiko buteliuką į kompresoriaus korpusą (5) taip, kad buteliukas stovėtų stačias.
6. Kompresorius turi būti išjungtas, t.y. jungiklis „0“ padėtyje.



©BC3083025L

7. Kabeliu ir jungtimis (4) prijunkite kompresorių prie automobilio maitinimo lizdo.
8. Pasukę paleidimo jungiklį į įjungimo padėtį, įjunkite kompresorių ir leiskite jam veikti maždaug 5–7 minutes, kad pripūstų sandariklį iki reikiamo slėgio. (Daugiau apie tai skaitykite 2 dalies skyriuje „Padangos ir ratai“.) Užpildžius padangą hermetiku, jos slėgis nėra svarbu. Tą patikrinsite ir pakoreguosite vėliau.

Stebėkite, kad padanga per daug neprisipūstų, ir stovėkite atokiau nuo hermetiku pildomos padangos.



©BC3083011L

PASTABA

Tvirtai prisukite hermetiko buteliuko pripildymo žarnelę ant ventilio. Priešingu atveju hermetikas gali pradėti tekėti atgal ir užkimšti žarnelę.

PASTABA

- Oro slėgis padangose

Jei slėgis padangoje mažesnis nei 200 kPa (29 psi), toliau važiuoti negalima. Sprogus padangai gali įvykti avarija.

9. Išjunkite kompresorių.
 10. Atsukite žarneles nuo hermetiko dangtelio ir padangos ventilio.
- Grąžinkite padangų remonto rinkinį į jam skirtą vietą automobilyje.



ĮSPĖJIMAS

Anglies monoksidas

Nepalikite automobilio su ilgą laiką dirbančiu varikliu prastai vėdinamoje vietoje.

Galite apsinuodyti anglies monoksidu ir uždusti.

Hermetiko paskirstymas

11. Nedelsdami pavažiokite apie 7–10 km (4–6 mylias) arba apie 10 min., kad hermetikas tolygiai pasiskirstytų padangoje.

Neviršykite 80 km/val. (50 mylių/val.) greičio. Jei įmanoma, nevažiuokite lėčiau nei 20 km/val. (12 mylių/val.).

Jei važiuodami jausite keistą vibravimą, trukdžius ar girdėsite triukšmą, sumažinkite greitį ir atsargiai važiuokite į saugią vietą šalikelėje.

Kvieskite techninę pagalbą.

Padangų remonto rinkinio hermetikas gali pažeisti padangų slėgio jutiklį ir ratą – nuvalykite hermetiku išteptas vietas. Mes rekomenduojame, kad juos patikrintų įgaliotame HYUNDAI techninės priežiūros centre.

Kaip reguliuoti padangų slėgį

1. Pavažiavę apie 7–10 km (4–6 mylias arba apie 10 min.), sustokite saugioje vietoje.
2. Prijunkite jungiamąją kompresoriaus žarnelę (10) prie padangos ventilio.
3. Įkiškite kompresoriaus laido kištuką į automobilio maitinimo lizdą.
4. Pakoreguokite padangos pripūtimo slėgį iki rekomenduojamo slėgio.
Kai užvedimo jungiklis įjungtas, atlikite šiuos veiksmus.
 - Oro slėgio padangoje padidinimas: Įjunkite kompresorių, paspausdami jungiklį į „I“ padėtį. Trumpam išjunkite kompresorių, kad patikrintumėte oro slėgį padangoje.



Informacija

Kai kompresorius dirba, slėgio matuoklis gali rodyti didesnę nei tikrasis slėgį. Norint tiksliai išmatuoti slėgį, kompresorių reikia išjungti.

PASTABA

- Padangų slėgio jutiklis

Mes rekomenduojame naudoti hermetiką iš padangų remonto rinkinio, įsigyto pas įgaliotą HYUNDAI atstovą. Keičiant padangą nauja ir pas įgaliotą atstovą tikrinant padangų slėgio jutiklį, nuo slėgio jutiklio ir rato reikia nuvalyti prilipusį hermetiką.

VILKIMAS

Vilkimo paslauga

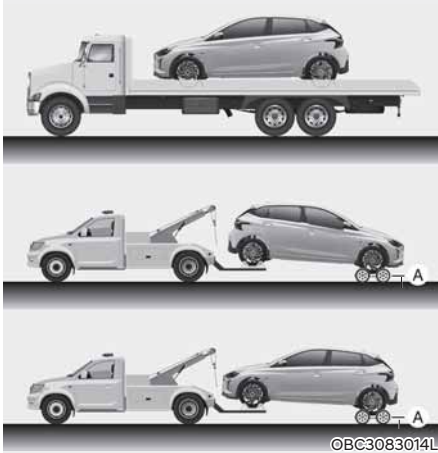

[A]: Vežimėlis

Jei jūsų automobilį reikia vilkti, rekomenduojame, kad tai atliktų įgaliotasis HYUNDAI atstovas arba profesionalūs šių paslaugų tiekėjai.

Automobilį reikia tinkamai pakelti ir vilkti, kad jo nesugadintumėte. Rekomenduojame naudoti vežimėlių ratams arba vežti automobilį ant platformos.

Automobilį galima vilkti užpakaliniais ratais ant žemės (be vilkimo vežimėlio ratams) ir pakėlus priekinius ratus nuo žemės.

Jei pažeisti varantieji ratai ar pakabos dalys arba jei automobilis velkamas nuleidus priekinius ratus ant žemės, priekinius ratus užkelkite ant vežimėlio.

Jei automobilį velka profesionalūs vilkimo paslaugų tiekėjai ir nenaudojamas ratų vežimėlis, reikia pakelti automobilio priekinę, o ne užpakalinę dalį.

⚠ PERSPĖJIMAS

- Nevilkite atgal atsukto automobilio priekiniais ratais ant žemės, nes galite sugadinti automobilį.



- Nevilkite automobilio su pakabinimo įtaisais. Naudokite ratų keltuvus arba platformą.



- Nevilkite automobilio su keturiais ratais, kurie liečiasi su žeme, jei automobilis yra su automatine pavarų dėže.

Priešingu atveju galima labai sugadinti pavarų dėžę. Taip pat nevilkite transporto priemonės, kuri jungiama prie kitų transporto priemonių, įskaitant prikabinamus kemperius.



Kai automobilis velkamas nenumatytais atvejais be vežimėlio:

1. Pasukite užvedimo jungiklį į ACC padėtį.
2. Įjunkite pavarų svirtį į N (neutralią) padėtį.
3. Išjunkite stovėjimo stabdį.



PERSPĖJIMAS

Jei pavarų svirtis nebus įjungta į neutralią (N) padėtį, galite sugadinti pavarų dėžę.

Nuimamas vilkimo kablys



1. Atidarykite pakeliamas galines duris ir iš įrankių krepšio išimkite vilkimo kabli.

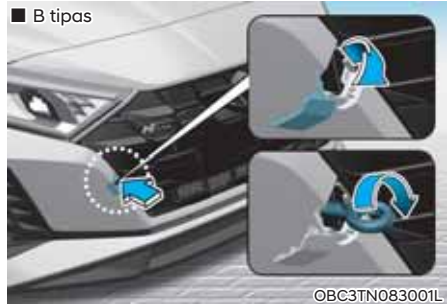

2. Nuimkite vilkimo kablio angos ant buferio dangtelį, paspaudę apatinę dangtelio dalį. (A tipas)
Nuimkite vilkimo kablio angos ant buferio dangtelį, paspaudę viršutinę dangtelio dalį. (B tipas)
3. Įkiškite į angą vilkimo kabli ir sukite jį pagal laikrodžio rodyklę, kol jis įsitvirtins.
4. Nuimkite nebenaudojamą vilkimo kabli ir uždenkite angą dangteliu.

Vilkimas avariniu atveju

■ Priekis

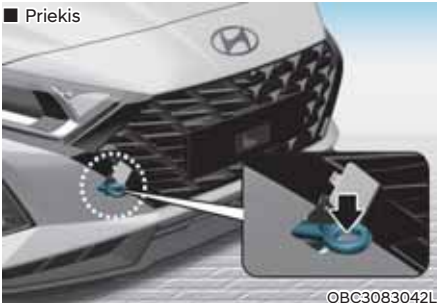

©BC3083042L

■ Gale



©BC3083020L

Jei automobilį reikia vilkti, rekomenduojame, kad tą darytų įgaliotasis HYUNDAI atstovas ar profesionalus vilkimo paslaugų tiekėjas.

Jei sudėtingoje situacijoje tokia paslauga negalima, jūsų automobilį galima laikinai vilkti lanksčia vilktimi, pritvirtinta prie vilkimo kablio automobilio priekyje (arba gale).

Prikabinę automobilį lynu ar grandine, vilkite labai atsargiai. Vairuotojas turi būti automobilyje ir jį vairuoti bei valdyti stabdžius.

Taip galima vilkti tik nedidelį atstumą, nedideliu greičiu ir asfaltuotais keliais. Ratai, ašys, jėgos agregatas, varas ir stabdžiai turi būti geros būklės.



PERSPĖJIMAS

Vairuotojas turi sėdėti velkamame automobilyje ir jį vairuoti bei valdyti stabdžiais. Kitiems asmenims sėdėti automobilyje draudžiama.

Visada laikykitės šių vilkimo atsargumo priemonių:

- Užvedimo jungiklį visada pasukite į ACC padėtį, kad neužsirakintų varas.
- Įjunkite pavarų svirtį į N (neutralią) padėtį.
- Išjunkite stovėjimo stabdį.
- Stabdžių pedalą spauskite stipriau nei įprastai, nes stabdžiai veiks silpniau.
- Vairui pasukti reikės daugiau jėgos, nes vairo stiprintuvas neveiks.
- Savo automobilį vilkite sunkesniu už jūsų automobiliu.
- Abiejų automobilių vairuotojai turi nuolat palaikyti ryšį.
- Prieš vilkdami automobilį patikrinkite, ar nepažeistas ir nesulūžęs kablys.
- Gerai pritvirtinkite vilkimo lyną ar grandinę prie kablio.
- Netampykite kablio. Vilkite pastovia ir vienoda jėga.

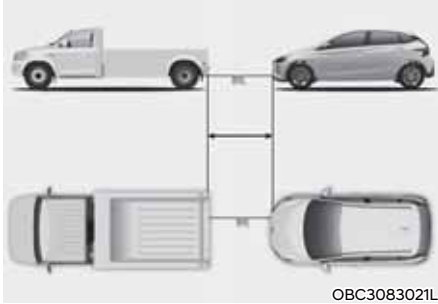

- Naudokite iki 5 m (16 pėdų) ilgio lanksčią vilktį. Vilkties viduryje pririškite raudoną juostą (apie 30 cm (12 colių) pločio), kad ji būtų geriau matoma.
- Vilkite atsargiai, kad vilkimo lynas ar grandinė visada būtų įtempta.
- Prieš vilkdami patikrinkite, ar iš automatinės pavarų dėžės / pavarų dėžės su dviguba sankaba neteka alyva.

Jei teka automatinės pavarų dėžės alyva, vilkti galima tik ant platformos arba su vilkimo vežimėliu.

PASTABA

Automobiliu greitėkite ir lėtėkite iš lėto ir palaipsniui, kad vilktis išliktų įtempta, nes priešingu atveju trūkčiojantis velkamas automobilis gali sugadinti vilkimo kablius ar pačius automobilius.

PASTABA

Kad vilkdami nesugadintumėte savo automobilio ir jo dalių:

- Naudodami vilkimo kablius, visada tempkite tiesiai į priekį. Netempkite iš šono ar vertikaliu kampu.
- Nenaudokite vilkimo kablo automobiliui ištempti iš purvo, smėlio ar kitokiomis sąlygomis, kai automobilis negali išvažiuoti pats.
- Kad nesugadintumėte pavarų dėžės, nevažiuokite didesniu nei 15 km/val. (10 mylių/val.) greičiu ir vilkite ne toliau nei 1,5 km (1 mylį) (automatinė pavarų dėžė / pavarų dėžė su dviguba sankaba).
- Jūsų automobilį galima vilkti ne didesniu nei 25 km/val. (15 mylių/val.) greičiu ir ne toliau nei 20 km (12 mylių) (mechaninė pavarų dėžė).

REIKMENYS NENUMATYTIEMS ATVEJAMS (JEI YRA)

Jūsų automobilyje yra reikmenys, kurių gali prireikti nenumatytais atvejais.

Gesintuvas

Jei kiltų nedidelis gaisras, o jūs mokate naudotis gesintuvu, kruopščiai atlikite šiuos veiksmus.

1. Ištraukite apsauginį kaištį gesintuvo viršuje, kuris apsaugo rankeną nuo atsitiktinio paspaudimo.
2. Nukreipkite purkštuvą į liepsnos apačią.
3. Stovėkite apie 2,5 m (8 pėdų) atstumu nuo ugnies ir spauskite gesintuvo rankeną. Atleidus rankeną gesintuvas nustos purkšti.
4. Judinkite į liepsnos apačią nukreiptą purkštuvą pirmyn ir atgal. Liepsnoms užgesus stebėkite, ar ugnis neišplieks iš naujo.

Pirmosios pagalbos rinkinys

Šiame rinkinyje yra pirmosios pagalbos priemonės, tokios kaip žirkklės, tvarslava, lipni juosta ir pan.

Trikampis avarinis ženklas

Įvykus nenumatytam atvejui kelyje, pavyzdžiui, pastačius sugedusį automobilį kelkraštyje, pastatykite trikampį ženklą ant kelio, kad įspėtųmėte pravažiuojančių automobilių vairuotojus.

Oro slėgio padangose matuoklis

Važinėjant iš padangų išseina šiek tiek oro, tad kartkartėmis gali tekti jo pripūsti. Paprastai tai nėra pažeistos padangos požymis, o įprastinis dėvėjimasis. Slėgį padangose tikrinkite, kai padangos šaltos, nes slėgis didėja su temperatūra.

Oro slėgį padangoje tikrinkite šia tvarka:

1. Atsukite ventilio dangtelį ant padangos krašto.
2. Uždėkite matuoklį ant padangos ventilio ir paspauskite. Pradžioje išeis šiek tiek oro. Jei gerai neprispausite slėgio matuoklio, išeis dar daugiau oro.
3. Matuoklis pradės rodyti, kai prispausite jį taip, kad neišeitų oras.
4. Iš matuoklio rodmėnų matysite, ar padangos slėgis žemas ar aukštas.
5. Sureguliuokite padangos slėgį iki nurodyto slėgio. Daugiau apie tai skaitykite 2 dalies skyriuje „Padangos ir ratai“.
6. Vėl užsukite ventilio kepurėlę.

„eCall“ sistemai perdavus duomenis į pagalbos centrą, kuris atlieka reikiamus veiksmus, kad būtų suteikta pagalba vairuotojui ir keleiviams, po gelbėjimo operacijos duomenys iš sistemos pašalinami.

Pagalbos iškvietos sistemos „eCall“ automobilyje aprašymas

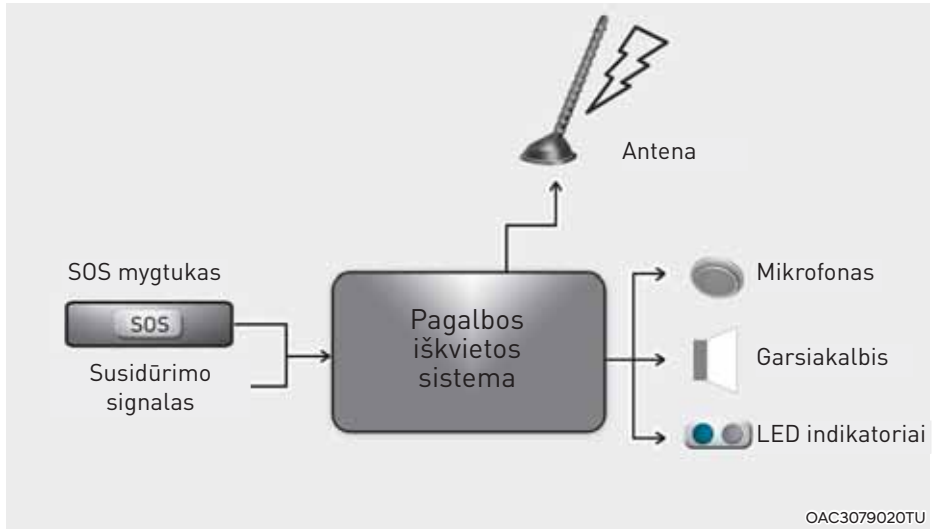

112 numeriu grindžiamos „eCall“ sistemos automobilyje apžvalga, sistemos veikimas ir funkcijos: skaitykite šiame skyriuje. 112 numeriu grindžiama „eCall“ iškvietą yra viešoji paslauga, kuri teikiama nemokamai.

112 numeriu grindžiama „eCall“ sistema įsijungia pagal numatytas nuostatas. Ją įvykus avarijai automatiškai įjungia automobilyje esantys jutikliai.

Sistema taip pat įsijungs automatiškai, kai automobilyje yra trečiųjų šalių teikiamų pagalbos iškvietos paslaugų sistema, kuri neveikia įvykus sunkiam eismo įvykiui.

112 numeriu grindžiamą „eCall“ sistemą automobilyje galima įjungti ir rankiniu būdu. Kaip įjungti sistemą rankiniu būdu skaitykite šiame skyriuje.

Jei 112 numeriu grindžiama „eCall“ sistema automobilyje sugestų, automobilio keleivius apie tai informuos įspėjamasis pranešimas, aprašytas toliau šiame skyriuje.

Informacija apie duomenų tvarkymą

112 numeriu grindžiamos „eCall“ sistemos automobilyje naudojamų asmens duomenų tvarkymas turi atitikti asmens duomenų apsaugos taisykles, numatytas Europos Parlamento ir Tarybos direktyvose 95/46/EB (1) ir 2002/58/EB (2). Visų pirma, vadovaujamosi būtinybe apsaugoti gyvybiškai svarbius asmenų interesus pagal Direktyvos 95/46/EB (3) 7 straipsnio d punktą.

Tokie duomenys tvarkomi tik „eCall“ pagalbos iškvietais Europos bendruoju pagalbos 112 numeriu tikslais.

Duomenų rūšys ir jų gavėjai

112 numeriu grindžiama „eCall“ sistema automobilyje gali rinkti ir tvarkyti tik šiuos duomenis:

- Automobilio identifikavimo numeris;
- Automobilio tipas (lengvasis automobilis ar lengvasis komercinis automobilis);
- Automobilio varomosios sistemos tipas (benzinas / dyzelinas / SG dujos / SN dujos / elektra / vandenilis);
- Automobilio buvimo vietos ir kelionės kryptis;
- Automatinio sistemos įsijungimo ir jos laiko žymos žurnalo failas;
- Kiti papildomi duomenys (jei taikoma): Netaikoma.

112 numeriu grindžiamos „eCall“ sistemos automobilyje tvarkomų duomenų gavėjai yra Europos valstybių nacionalinių valdžios institucijų įsteigti bendrosios pagalbos centrai, kurie pirmi priima ir tvarko el. skambučius į bendrą ES skubios pagalbos numerį 112. Papildoma informacija (jei yra): Netaikoma.

- (1) 1995 m. spalio 24 d. Europos Parlamento ir Tarybos direktyva 95/46/EB dėl asmenų apsaugos tvarkant asmens duomenis ir dėl laisvo tokių duomenų judėjimo (OL L 281, 1995 11 23, p. 31).
- (2) 2002 m. liepos 12 d. Europos Parlamento ir Tarybos direktyva 2002/58/EB dėl asmens duomenų tvarkymo ir privatumo apsaugos elektroninių ryšių sektoriuje (Direktyva dėl privatumo ir elektroninių ryšių) (OL L 201, 2002 07 31, 37 psl.).
- (3) 2016 m. balandžio 27 d. Europos Parlamento ir Tarybos reglamentas (ES) 2016/679 dėl fizinių asmenų apsaugos tvarkant asmens duomenis ir dėl laisvo tokių duomenų judėjimo, kuriuo panaikinama direktyva 95/46/EB (Bendrasis duomenų apsaugos reglamentas) (OL L 119, 2016 05 04, 1 psl.). Šis reglamentas įsigaliojo 2018 m. gegužės 25 d.

Duomenų tvarkymo tvarka

112 numeriu grindžiama „eCall“ sistema automobilyje sukurta taip, kad sistemoje esantys duomenys nebūtų niekam prieinami tol, kol automatiškai neįsijungs el. pagalbos skambutis. Papildomos pastabos (jei yra): Netaikoma.

112 numeriu grindžiama „eCall“ sistema automobilyje sukurta taip, kad normalioje veikimo būsenoje ji nebūtų aptinkama ir nebūtų nuolat sekama. Papildomos pastabos (jei yra): Netaikoma.

112 numeriu grindžiama „eCall“ sistema automobilyje sukurta taip, kad sistemos atmintyje esantys duomenys būtų automatiškai ir nuolat ištrinami.

Automobilio buvimo vietos duomenys sistemos atmintyje yra nuolat perrašomi, paliekant tik tris paskutines automobilio vietas, kad sistema galėtų normaliai veikti.

Veiksmų žurnalas 112 numeriu grindžiame „eCall“ sistemoje automobilyje laikomas ne ilgiau nei to reikia, kad sistema pasiektų pagalbos skambučių tvarkymo tikslus. Bet kokiu atveju jis saugomas ne ilgiau nei 13 val. nuo pagalbos skambučio įjungimo. Papildomos pastabos (jei yra): Netaikoma.

Naudojimosi duomenų subjekto teisėmis tvarka

Duomenų subjektas (automobilio savininkas) turi teisę susipažinti su duomenimis ir, prireikus, reikalauti ištaisyti, ištrinti ar užblokuoti tuos duomenis apie jį (ją), kurių tvarkymas neatitinka Direktyvos 95/46/EB nuostatų. Apie tokį taisymą, ištrynimą ar blokavimą, atliktą laikantis šios direktyvos turi būti pranešama trečiosioms šalims, kurioms buvo atskleisti duomenys, išskyrus tuos atvejus, kai tą padaryti neįmanoma arba tam reikėtų neproporcingai didelių pastangų.

Duomenų subjektas turi teisę skųstis kompetentingai duomenų apsaugos institucijai, jei ji/jis mano, kad tvarkant jo/jos asmens duomenis buvo pažeistos asmens teisės.

Pagalbos tarnyba, atsakinga už prašymų suteikti prieigą prie duomenų tvarkymą (jei yra): netaikoma. Netaikoma.

Visos Europos pagalbos iškvietos sistema „eCall“



Visos Europos pagalbos iškvietos sistemos „eCall“ elementai sumontuoti automobilio salone:

- (1) SOS mygtukas
- (2) LED indikatorius

SOS mygtukas: paspaudęs mygtuką vairuotojas / keleivis paskambina bendroju skubios pagalbos numeriu.

LED: Kai užvedimo jungiklis yra ĮJUNGTA padėtyje, LED indikatorius degs 3 sekundes. Sistemai normaliai veikiant po to jie užgesa.

Jei sistemoje yra tam tikrų sutrikimų, toliau švies raudonas LED diodas.

Automatinis pranešimas apie eismo įvykį

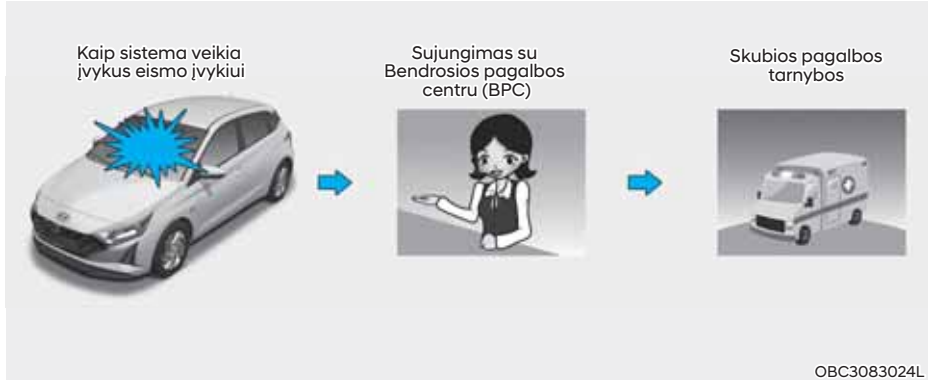

Įvykus automobilio avarijai, „eCall“ sistemos įtaisas automatiškai skambina į bendrosios pagalbos centrą pagalbai iškviešti.

Aptikus eismo įvykį „eCall“ sistema automatiškai perduoda eismo įvykio duomenis bendrosios pagalbos centrui, kad būtų suteikta tinkama pagalba.

Tokiu atveju avarinės iškvietos negalima nutraukti paspaudus SOS mygtuką, o „eCall“ sistema bus prisijungusi tol, kol avarinės pagalbos tarnybos darbuotojas išjungs pagalbos iškvietos skambutį.

Įvykus nedideliame eismo įvykiui, visos Europos pagalbos iškvietos sistema „eCall“ gali neįjungti pagalbos skambučio. Pagalbos skambutį galima įjungti ranka paspaudus SOS mygtuką.



PERSPĖJIMAS

Sistema negali veikti, jei nėra belaidžio ryšio, GPS ir „Galileo“ signalų.

Neautomatinis pranešimas apie avariją

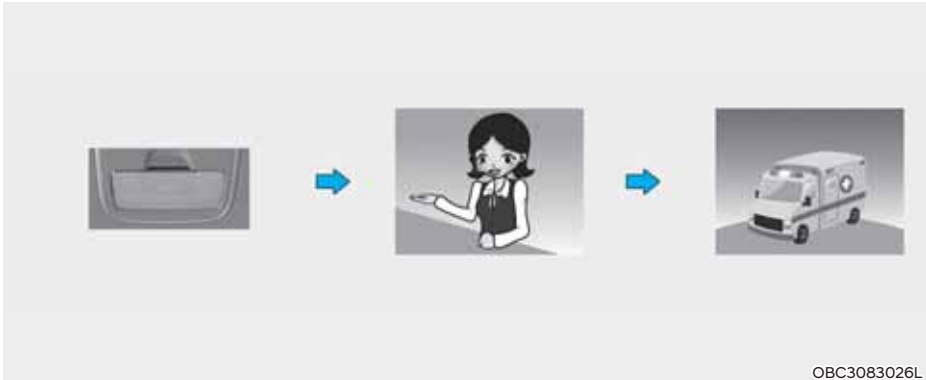

OBC3083026L

Vairuotojas ar keleivis gali paskambinti į bendrosios pagalbos centrą paspaudę SOS mygtuką ir išsikviesti reikiamą avarinę tarnybą.

Avarinę iškvietimą per „eCall“ sistemą galima atšaukti dar kartą paspaudus SOS mygtuką prieš skambučio sujungimą.

Įjungus avarinę iškvietimą rankiniu būdu (kad būtų gauta reikiama avarinių tarnybų pagalba), paspaudus SOS mygtuką „eCall“ sistema automatiškai perduoda eismo įvykio duomenis arba kitos avarijos duomenis bendrosios pagalbos centrui (skambučio metu).

Jei vairuotojas ar keleivis netyčia paspaudžia SOS mygtuką, skambutį galima atšaukti dar kartą paspaudus mygtuką. (Rusija)

Jį galima atšaukti dar kartą paspaudus šį mygtuką per 3 sekundes. Po to skambučio atšaukti negalima. (išskyrus Rusiją)

Įvykus eismo įvykiui ar kitai avarijai, avarinę iškvietimą reikia atlikti šia tvarka:

1. Sustabdykite automobilį laikydamiesi eismo taisyklų, kad būtumėte saugūs patys ir kiti eismo dalyviai;
2. Paspauskite SOS mygtuką. Jį spaudžiant įtasis registruojamas belaidžių telefonų ryšio tinkle, pagal įtasiso techninius reikalavimus surenkami pagrindiniai duomenys apie automobilį ir jo buvimo vietą. Po to užmezgamas ryšys su visos ES skubios pagalbos centro darbuotoju skubios pagalbos iškvietimo priežastims (sąlygoms) išsiaiškinti.
3. Išsiaiškinęs skubios pagalbos skambučio priežastis, bendrojo pagalbos centro darbuotojas peradresuoja skambutį skubios pagalbos tarnyboms ir baigia pokalbį.

Jei skubios pagalbos skambutis neįvyksta taip, kaip pirmiau aprašyta, skubios pagalbos skambutis bus laikomas klaidingu.



ĮSPĖJIMAS

Visos Europos pagalbos iškvietos sistemos „eCall“ avarinis maitinimas iš baterijos

- Jei avarinėse situacijose nuo smūgio atsijungia pagrindinis automobilio energijos šaltinis (akumulatorius), „eCall“ sistemos baterija maitina sistemą vieną valandą.
- "eCall" sistemos bateriją reikia keisti kas 4 metus. Daugiau apie tai skaitykite 9 dalies skyriuje „Techninės priežiūros grafikas“.

Šviesos diodas šviečia raudonai (sistemos gedimas)

Jei įprastomis važiavimo sąlygomis įsižiebia raudonas šviesos diodas, tai gali reikšti visos "eCall" sistemos gedimą. Rekomenduojama, kad Europos pagalbos iškvietos sistemą nedelsiant patikrintų įgaliotasis HYUNDAI atstovas.

Nepatikrinus sistemos nebus garantijos, kad visos Europos pagalbos iškvietos sistema „eCall“ veiks gerai. Atsakomybė už pasekmes, kilusias nesilaikant pirmiau nurodytų sąlygų tenka automobilio savininkui.

Savavališkas pašalinimas ar modifikavimas

Visos Europos pagalbos iškvietos sistema „eCall“ skambina pagalbos tarnyboms. Savavališkai pašalinus „eCall“ sistemą ar pakeitus sistemos nuostatas kyla grėsmė jūsų saugumui vairuojant automobilį. Be to, sistema gali be reikalo skambinti į bendrosios pagalbos centrą (BPC). Dėl to primygtinai prašome patiems nekeisti jūsų automobilyje sumontuotos „eCall“ sistemos nuostatų ir neleisti to daryti tretiesiems asmenims.

9. Techninė priežiūra

Variklio skyriaus apžvalga.....	9-3
Techninės priežiūros darbai	9-6
Savininko atsakomybė	9-6
Atsargumo priemonės, kai techninę priežiūrą atlieka savininkas	9-6
Savininko atliekami techninės priežiūros darbai	9-7
Savininko atliekamų priežiūros darbų grafikas.....	9-7
Planinė techninė priežiūra.....	9-9
Įprastinės techninės priežiūros grafikas (Europai skirti modeliai)	9-10
Sunkiomis sąlygomis eksploatuojamo ir nedidelius atstumus važinėjančių automobilių techninės priežiūros grafikas (Europai skirti modeliai).....	9-13
Įprastinės techninės priežiūros grafikas (išskyrus Europai skirtus modelius)	9-15
Sunkiomis sąlygomis eksploatuojamų ir nedidelius atstumus važinėjančių automobilių techninės priežiūros grafikas (išskyrus Europai skirtus modelius) ..	9-19
Techninės priežiūros grafike nurodytų darbų paaiškinimas	9-21
Variklio alyvos.....	9-24
Variklio alyvos lygio tikrinimas	9-24
Variklio alyvos ir filtro tikrinimas	9-26
Variklio aušinimo skystis.....	9-27
Aušinimo skysčio lygio tikrinimas	9-27
Variklio aušinimo skysčio keitimas.....	9-30
Stabdžių ir sankabos skystis.....	9-31
Stabdžių ir sankabos skysčio lygio tikrinimas	9-31
Išmaniosios mechaninės pavarų dėžės (imt) sistemos pavaros alyva	9-33
Išmaniosios mechaninės pavarų dėžės sistemos aktyvatoriaus skysčio lygio tikrinimas	9-33
Apliejiklio skystis	9-34
Apliejiklio skysčio lygio tikrinimas	9-34
Stovėjimo stabdys	9-34
Stovėjimo stabdžio tikrinimas	9-34
Oro filtras.....	9-35
Filtro keitimas	9-35
Klimato kontrolės oro filtras	9-37
Filtro tikrinimas.....	9-37
Filtro keitimas	9-37
Valytuvų šluotelės.....	9-38
Valytuvų šluotelių apžiūra.....	9-38
Šluotelių keitimas	9-38

Akumuliatorius	9-40
Rekomenduojama akumuliatoriaus priežiūra	9-41
Akumuliatoriaus talpos etiketė	9-42
Akumuliatoriaus įkrovimas	9-42
Iš naujo nustatomi prietaisai	9-43
Padangos ir ratai	9-44
Padangų priežiūra	9-44
Rekomenduojamas šaltų padangų pripūtimo slėgis	9-45
Oro slėgio padangose tikrinimas	9-45
Padangų keitimas vietomis	9-46
Ratų suvedimas ir padangų balansavimas	9-47
Padangų keitimas	9-47
Ratlankių keitimas	9-49
Padangų sukibimas	9-49
Padangų techninė priežiūra	9-49
Informacija ant padangos šoninės sienelės	9-49
Žemo profilio padangos	9-52
Saugikliai	9-53
Saugiklių keitimas prietaisų skydelio dėžutėje	9-54
Saugiklių keitimas variklio skyriaus dėžutėje	9-55
Saugiklių ir relijų dėžutės aprašymas	9-56
Žibintų lemputės	9-70
Priekinių žibintų, Gabaritinių žibintų ir posūkių Žibintų lempučių keitimas	9-71
Priekinių žibintų reguliavimas (Europoje)	9-76
Šoninių posūkių žibintų (ant veidrodėlių) lempučių keitimas	9-81
Galinio žibinto bloko lempučių keitimas	9-82
Aukštai sumontuoto stabdymo žibinto lemputės keitimas	9-89
Numerio apšvietimo lemputės keitimas	9-89
Salono apšvietimo lemputės keitimas	9-90
Išvaizdos priežiūra	9-91
Išorės priežiūra	9-91
Salono priežiūra	9-96
Išmetamųjų dujų kontrolės sistema	9-99
1. Karterio išmetamųjų dujų kontrolės sistema	9-99
2. Išmetamųjų garų kontrolės sistema	9-99
3. Išmetamojo vamzdžio dujų kontrolės sistema	9-100

VARIKLIO SKYRIAUS APŽVALGA

- Smartstream G 1.0 T-GDi/Smartstream G1.0 T-GDi (48V) MHEV
- Su vairu kairėje

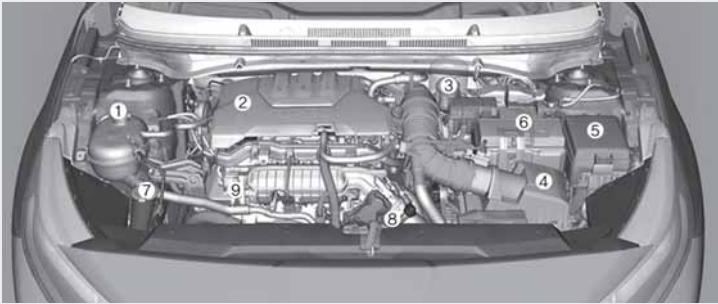

- Su vairu dešinėje

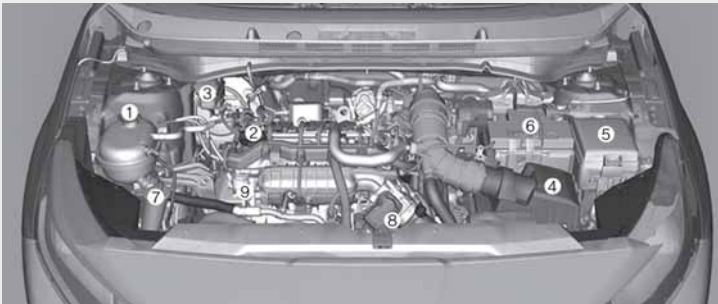

Tikrasis automobilio variklio skyrius gali skirtis nuo pavaizduoto paveikslėlyje.

OBC3090001/OBC3090001R

1. Variklio aušinimo skysčio bakelis
2. Variklio alyvos įpylimo angos dangtelis
3. Stabdžių ir sankabos* skysčio bakelis
4. Oro filtras
5. Saugiklių dėžute
6. Akumuliatorius
7. Priekinio stiklo apšildymo skysčio bakelis
8. Radiatoriaus dangtelis
9. Variklio alyvos lygio matuoklis

*: jei yra

- Smartstream G1.2
- Vairas kairėje pusėje

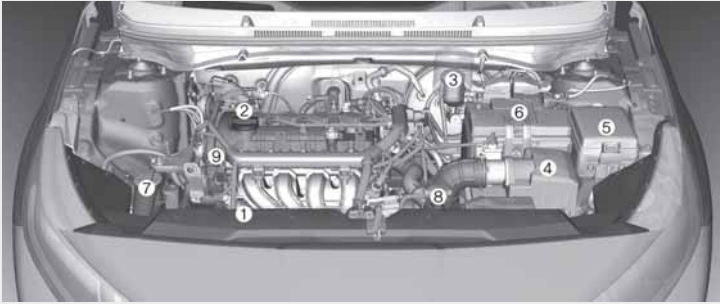

- Su vairu dešinėje

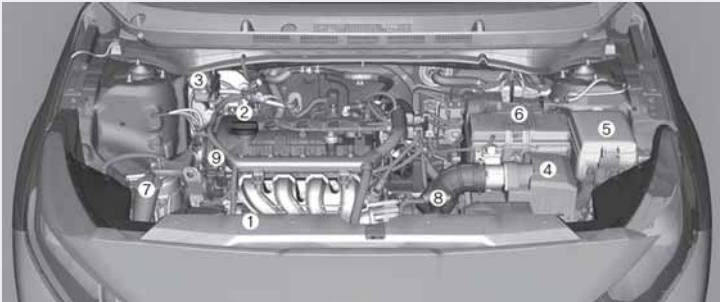

Tikrasis automobilio variklio skyrius gali skirtis nuo pavaizduoto paveikslėlyje.

OBC3090003/OBC3090003R

1. Variklio aušinimo skysčio bakelis
2. Variklio alyvos įpylimo angos dangtelis
3. Stabdžių ir sankabos* skysčio bakelis
4. Oro filtras
5. Saugiklių dėžute
6. Akumuliatorius
7. Priekinio stiklo apšildymo skysčio bakelis
8. Radiatoriaus dangtelis
9. Variklio alyvos lygio matuoklis

*: jei yra

- Gasoline 1.4
- Su vairu kairėje

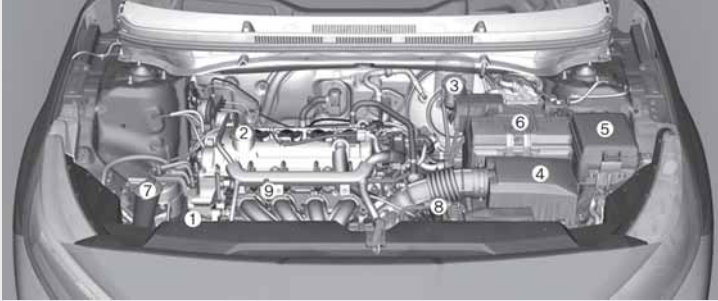

- Su vairu dešinėje

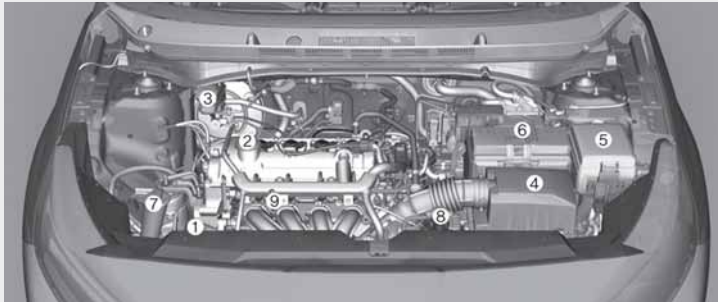

Tikrasis automobilio variklio skyrius gali skirtis nuo pavaizduoto paveikslėlyje.

OBC3090004/OBC3090004R

1. Variklio aušinimo skysčio bakelis
2. Variklio alyvos įpylimo angos dangtelis
3. Stabdžių ir sankabos* skysčio bakelis
4. Oro filtras
5. Saugiklių dėžute
6. Akumuliatorius
7. Priekinio stiklo apšildymo skysčio bakelis
8. Radiatoriaus dangtelis
9. Variklio alyvos lygio matuoklis

*: jei yra

TECHNINĖS PRIEŽIŪROS DARBAI

Atlikdami priežiūros arba apžiūros procedūras turite elgtis labai atsargiai, kad nepagadintumėte automobilio ir nesusižalotumėte patys.

Rekomenduojame, kad jūsų automobilį techniškai prižiūrėtų ir remontuotų įgaliotasis „HYUNDAI“ atstovas. Įgaliotasis „HYUNDAI“ atstovas dirba pagal „HYUNDAI“ bendrovės aukštos paslaugų kokybės standartus ir gauna visą techninę pagalbą, kad galėtų patenkinti visus jūsų poreikius.

Savininko atsakomybė

Savininkas atsako už techninę priežiūrą ir atliktų darbų įrašų saugojimą.

Jūs turite saugoti dokumentus, patvirtinančius, kad automobilio techninės priežiūros darbai buvo atlikti laikantis visų reikalavimų pagal techninės priežiūros grafikus. Ši informacija reikalinga norint nustatyti, ar laikėtės automobilio priežiūros ir remonto reikalavimų, nuo kurių priklauso automobilio garantijos galiojimas. Išsami informacija apie garantiją nurodyta automobilio techninės priežiūros pase.

Automobilio remontui, kurį reikia atlikti dėl netinkamos techninės priežiūros arba nepriežiūros, garantija netaikoma.

Atsargumo priemonės, kai techninę priežiūrą atlieka savininkas

Dėl netinkamos, nepakankamos ar nekokybiškos priežiūros automobilis gali sugesti, sukelti avariją ar sužaloti žmones. Šioje dalyje pateikiami nurodymai, kaip techniškai prižiūrėti nesudėtingus elementus.

Nekeiskite jokių savo automobilio konstrukcijos dalių. Tokios modifikacijos gali pakenkti automobilio eksploatacinėms savybėms, saugumui ar patvarumui, o be to, taip galite pažeisti jam suteikiamos ribotos garantijos sąlygas.

PASTABA

Garantija gali negalioji, jei techninė priežiūra garantiniu laikotarpiu bus netinkama. Smulkesnę informaciją raskite atskirame automobilio techninės priežiūros pase. Jeigu jums kyla klausimų dėl bet kokios techninės priežiūros procedūros, paveskite ją atlikti įgaliotajam „HYUNDAI“ atstovui.

SAVININKO ATLIEKAMI TECHNINĖS PRIEŽIŪROS DARBAI

ĮSPĖJIMAS

Automobilio techninės priežiūros darbai gali būti pavojingi. Jei neturite žinių ar patirties ar tinkamų įrankių, paveskite šiuos darbus įgaliotajam „HYUNDAI“ atstovui. VISUOMET imkitės šių atsargumo priemonių tvarkydami savo automobilį:

- Pastatykite automobilį lygioje vietoje, nustatykite pavarų svirtį į P (stovėjimo, automatinė pavarų dėžė arba pavarų dėžė su dviguba sankaba) padėtį, įjunkite stovėjimo stabdį (mechaninė pavarų dėžė), pasukite užvedimo jungiklį į LOCK/OFF padėtį.
- Užblokuokite ratus (priekyje ir gale) kad automobilis nepajudėtų.
Nusiimkite laisvus rūbus ir papuošalus, kuriuos gali įtraukti judančios dalys.
- Jeigu automobilio techninės priežiūros procedūrų metu reikia paleisti variklį, tai darykite lauke arba gerai vėdinamoje vietoje.
- Šalia akumuliatoriaus ir degalų tiekimo sistemos neturi būti liepsnos, žiežirbų, rūkstančių medžiagų.

Čia pateikiamas sąrašas elementų, kuriuos nurodytu dažnumu turi patikrinti savininkas arba įgaliotasis „HYUNDAI“ atstovas, kad automobilis važiuotų gerai ir saugiai.

Jei pastebite, kad kas nors veikia ne taip, kaip turėtų, kuo skubiau praneškite apie tai įgaliotajam atstovui.

Paprastai garantija nedengia savininko atliekamų priežiūros darbų, tad jums reikės sumokėti už darbą, detales ir alvą.

Savininko atliekamų priežiūros darbų grafikas

Kai sustojote įsipilti degalų:

- Patikrinkite aušinimo skysčio lygį bakelyje.
- Patikrinkite priekinio stiklo apšildymo skysčio lygį.
- Patikrinkite oro slėgį padangose.
- Patikrinkite radiatorių ir kondensatorių.
Patikrinkite, ar švarus radiatoriaus ir kondensatoriaus priekis ir ar jie neapnešti lapais, purvu, vabzdžiais ir pan.

Jei kuri iš šių dalių yra ypač purvina ir jūs nesate užtikrintas dėl jų būklės, mes rekomenduojame kreiptis į įgaliotąjį „HYUNDAI“ atstovą.

ĮSPĖJIMAS

Atsargiai tikrinkite variklio aušinimo skysčio lygį, jeigu variklis įkaitęs. Karštas skystis gali išsiveržti pro bakelio angą ir stipriai nudeginti arba kitaip sužaloti.

Kai vairuojate automobilį:

- Atkreipkite dėmesį į pasikeitusį išmetamųjų dujų sistemos darbo garsą ar pajutę išmetamųjų dujų kvapą automobilyje.
- Patikrinkite, ar nevibruoja vairas. Atkreipkite dėmesį, jei vairas sukasi per sunkiai ar per lengvai arba pasikeičia jo padėtis važiuojant tiesiai.
- Atkreipkite dėmesį, jei automobilis lengvai krypsta arba „traukia“ į vieną šoną, važiuojant lygiu keliu.
- Stabdymui klausykite, ar nesigirdi keistų garsų, ar automobilio netraukia į vieną šoną, ar stabdžių pedalas ne per ilgai minamas, ar ne per sunkiai spaudžiasi.
- Jei pajutote, kad pavarų dėžė veikia kitaip, patikrinkite pavarų dėžės skysčio lygį.
- Patikrinkite stovėjimo stabdį.
- Patikrinkite, ar neteka skysčiai iš jūsų automobilio (normalu, jei vanduo varva iš oro kondicionavimo sistemos, jeigu ji dirba ar neseniai dirbo).

Bent kartą per mėnesį:

- Patikrinkite aušinimo skysčio lygį bakelyje.
- Patikrinkite visų išorinių žibintų darbą, įskaitant stabdymo žibintus, posūkių ir avarinius žibintus.
- Patikrinkite oro slėgį visose padangose, įskaitant atsarginį ratą (jei yra), ar padangos nesudilusios, nevienodai nudilusios, ar nepažeistos.
- Patikrinkite, ar neatsilaisvinusios rato veržlės.

Bent du kartus per metus (t. y. kiekvieną pavasarį ir rudenį):

- Patikrinkite radiatoriaus, šildytuvo ir oro kondicionieriaus žarnas, ar jos nepažeistos ir ar neprateka skysčiai.
- Patikrinkite, kaip veikia priekinio stiklo apšiejiklis ir valytuvai. Nuvalykite valytuvų šluoteles švaria šluoste, suvilgyta apšiejiklio skysčiu.
- Patikrinkite, kaip sureguliuotos priekinių žibintų šviesos.
- Patikrinkite duslintuvą, dujų išmetimo vamzdį, apsaugas ir apkabas.
- Patikrinkite, ar nesusedėvėję ir gerai veikia saugos diržai.

Bent kartą per metus:

- Išvalykite vandens nutekėjimo angas kėbule ir duryse.
- Sutepkite durų ir variklio dangčio vyrius.
- Sutepkite durų ir variklio dangčio spygnas.
- Sutepkite durų sandarinimo gumas.
- Sutepkite durų lankstus.
- Patikrinkite oro kondicionavimo sistemą.
- Patikrinkite ir sutepkite automatinės pavarų dėžės jungtis ir valdymo elementus.
- Nuvalykite akumuliatorių ir gnybtus.
- Patikrinkite stabdžių skysčio lygį.

PLANINĖ TECHNINĖ PRIEŽIŪRA

Jei automobilis eksploatuojamas įprastinėmis sąlygomis, vadovaukitės techninės priežiūros grafiku.

Jei automobilis eksploatuojamas toliau nurodytomis sąlygomis, vadovaukitės sunkiomis sąlygomis eksploatuojamo automobilio techninės priežiūros grafiku.

- Dažnai važinėjama trumpais iki 8 km (5 mylių) atstumais normalioje temperatūroje arba iki 16 km (10 mylių) atstumais šaltu oru.
- Važinėjama mažu greičiu dideliais atstumais.
- Važinėjama nelygiais, dulkinais, purvinais, negrįstais, žvyro, druska barstomais keliais.
- Važinėjama keliais, kurie barstomi druska ar kitomis šedinančiomis medžiagomis arba labai šaltu oru.
- Važinėjama labai dulketais keliais.
- Važinėjama intensyvaus eismo sąlygomis.
- Reguliariai važinėjama į kalną, nuo kalno arba kalnų keliais.
- Naudojama vilkimui arba stovyklavimui ir važiuojama su krovinium ant stogo.
- Automobilis naudojamas patruliavimui, taksų paslaugoms, prekių gabenimui ar automobilių vilkimui.
- Dažnai važiuojama dideliu greičiu arba staiga greitėjant.
- Važinėjama dažnai sustojant ir vėl pajudant.
- Naudojama nerekomenduojamo tipo alyva (mineralinė, pusiau sintetinė, žemesnės kokybės ir pan.).

Jei jūsų automobilis eksploatuojamas minėtomis sąlygomis, jį reikia tikrinti, keisti dalis ar papildyti skysčius dažniau, nei pagal įprastinės techninės priežiūros grafiką. Praėjus lentelėje nurodytam laikotarpiui ar nuvažiavę nurodytą atstumą, techninę priežiūrą ir toliau atlikite nurodytais intervalais.

Informacija

- Kadangi yra normalu, jog važiuojant variklis naudoja šiek tiek alyvos, reikia reguliariai tikrinti variklio alyvos lygį.
- Variklio alyvos keitimo intervalas įprastomis eksploatavimo sąlygomis priklauso nuo rekomenduojamų variklio specifikacijų naudojimo. Jei neatsižvelgiama į rekomenduojamas variklio alyvos specifikacijas, keiskite variklio alyvą pagal techninės priežiūros grafiką, skirtą sunkioms eksploatavimo sąlygoms.

Įprastinės techninės priežiūros grafikas (Europai skirti modeliai)

TECHNINĖS PRIEŽIŪROS INTERVALAI		Mėnesių skaičius arba nuvažiuotas atstumas (kas įvyksta anksčiau)									
		24	48	72	96	120	144	168	192		
TECHNIŠKAI PRIŽIŪRIMAS ELEMENTAS		Mėnesiai	Mylis x 1000	Km x 1000							
Pavarų diržai *2		Pirmą kartą tikrinti nuvažiavus 90 000 km (60 000 mylių) arba po 72 mėnesių, po to – kas 30 000 km (20 000 mylių) arba kas 24 mėnesius.									
MHEV (pagalbinės hibridinės sistemos) diržas	Smartstream G1.0 T-GDI (48V) MHEV	Tikrinti kas 15000 km (10000 mylių) arba kas 12 mėnesių Keisti kas 105000 km (65200 mylių) arba kas 84 mėnesius									
Variklio alyva ir variklio alyvos filtras *1,*6	Smartstream G1.0 T-GDI/Smartstream G1.0 T-GDI (48V) MHEV / Smartstream G 1.2 *3	Keisti kas 15 000 km (10 000 mylių) arba kas 12 mėnesių.									
Degalų priedai *5	Benzininis 1.4 *4	Keisti kas 15 000 km (10 000 mylių) arba kas 12 mėnesių.									
Tarpinis aušintuvas, įeigos / išeigos žarna	T-GDI (48V) MHEV	Papildyti kas 15 000 km (10 000 mylių) arba kas 12 mėnesių.									
Oro filtras		I	R	I	R	I	R	I	R	I	R

I: Tikrinti ir, jei reikia, sureguliuoti, pataisyti, išvalyti ar pakeisti. R: Keisti.

*1: Variklio alyvą reikia tikrinti reguliariai ir palaikyti reikiamą jos lygį. Jei važinėsite nepapildę alyvos, galite sugadinti variklį, o garantija tokiam variklio remontui negalios.

*2: Patikrinti pavaros diržo įtempimo įtaisą, tuščiaiegi skriemulį ir generatoriaus sukтуvą ir, jei reikia, pataisyti arba pakeisti.

*3: Reikalinga API SN PLUS (ar aukštesnės klasės) standartus atitinkanti sintetinė variklio alyva. Jei naudojama žemesnės kokybės variklio alyva, reikia keisti variklio alyvą ir variklio alyvos filtrą kas 7 500 km (4 500 mylių) arba kas 6 mėnesius, kaip nurodyta sunkioms techninėms priežiūros sąlygoms.

*4: Reikalinga sintetinė variklio alyva, atitinkanti naujausius API (ar ILSAC) standartus. Jei naudojama žemesnės kokybės variklio alyva, reikia keisti variklio alyvą ir variklio alyvos filtrą kas 7 500 km (4 500 mylių) arba kas 6 mėnesius, kaip nurodyta sunkioms techninėms priežiūros sąlygoms.

*5: Jei negalima gauti geros kokybės benzino, atitinkancio Europos degalų standartus (EN228), arba lygiavertio bei kokybiškų degalų priedų, rekomenduojama supilti vieną buteliuką degalų priedų. Priedų galima įsigyti iš įgaliotojo HYUNDAI atstovo kartu su informacija apie tai, kaip juos naudoti. Nemaišykite skirtingų priedų degalams.

*6: Niekada nepilkite jokių priedų į variklio alyvą. Variklio alyvos priedai gali pakeisti variklio alyvos savybes, todėl variklis gali stipriai sugesti.

Įprastinės techninės priežiūros grafikas (Europai skirti modeliai) (tęsinys)

TECHNINĖS PRIEŽIŪROS INTERVALAI		Mėnesių skaičius arba nuvažiuotas atstumas (kas įvyksta anksčiau)											
		Mėnesiai	24	48	72	96	120	144	168	192			
TECHNIŠKAI PRIŽIŪRIMAS ELEMENTAS		Mylės x 1000	20	40	60	80	100	120	140	160			
		Km x 1000	30	60	90	120	150	180	210	240			
Uždegimo žvakės		T-GDI (48V MHEV)	Keisti kas 75.000 km (50.000 mylių) *7 arba kas 60 mėnesių										
		Smartstream G 1.2/ Gasoline 1.4	Keisti kas 150.000 km (100.000 mylių) *7 arba kas 120 mėnesių										
Garų žarna ir degalų įpylimo angos dangtelis													
Degalų bako oro filtras													
Degalų filtras *8													
Degalų tiekimo vamzdeliai, žarnos ir jungtys													
Aušinimo sistema													
Variklio aušinimo skystis *9			Pradžioje keisti kas 180000 km arba kas 10 mėnesių; po to keisti kas 300000 km arba kas 24 mėnesius										
Visos elektros sistemos													
Akumuliatoriaus būklė													

I: Tikrinti ir, jei reikia, sureguliuoti, pataisyti, išvalyti ar pakeisti.

R: Keisti.

*7: Kad būtų patogiau, galima keisti anksčiau, atliekant kitų dalių techninę priežiūrą.

*8: Manoma, kad degalų filtro keisti nereikia, tačiau rekomenduojame reguliariai jį patikrinti, nes jo būklė priklauso nuo degalų kokybės. Jei iškyta su saugumu susijusių problemų, tokių kaip blogas degalų tekėjimas, variklio perpildymas degalais, nepakankama variklio galia, variklis sunkiai užsiveda ir pan., nedelsdami pakeiskite degalų filtrą nepriklausomai nuo techninės priežiūros grafiko. Mes rekomenduojame pasitarti su įgaliotoju „HYUNDAI“ atstovu.

*9: Papildydami aušinimo skystį, naudokite tik distiliuotą arba minkštą vandenį ir niekada nepilkite kieto vandens į gamyklėje užpildytą aušinimo skystį. Dėl netinkamo aušinimo skysčio mišinio variklis gali tinkamai neveikti ar galite jį sugadinti.

Įprastinės techninės priežiūros grafikas (Europai skirti modeliai) (tęsinys)

TECHNINĖS PRIEŽIŪROS INTERVALAI	Mėnesių skaičius arba nuvažiuotas atstumas (kas įvyksta anksčiau)											
	Mėnesiai	24	48	72	96	120	144	168	192			
	Mylis × 1000	20	40	60	80	100	120	140	160			
TECHNIŠKAI PRIZIŪRIMAS ELEMENTAS	Km × 1000	30	60	90	120	150	180	210	240			
Stabdžių sistema, žarnelės ir sujungimai		I	I	I	I	I	I	I	I	I		
Stovėjimo stabdys (jei yra)		I	I	I	I	I	I	I	I	I		
Stabdžių/sankabos skystis		Tikrinti kas 15 000 km (10 000 mylių), keisti kas 30 000 km (20 000 mylių).										
Diskiniai stabdžiai ir stabdžių trinkelės		I	I	I	I	I	I	I	I	I		
Vairo krumpļiastiebinė pavara, jungtys ir apsauginiai gaubtai		I	I	I	I	I	I	I	I	I		
Varantysis velenas ir apsauginiai gaubtai		I	I	I	I	I	I	I	I	I		
Padangos (slėgis ir protektoriaus nudilimas)		I	I	I	I	I	I	I	I	I		
Priekinės pakabos rutulinės jungtys		I	I	I	I	I	I	I	I	I		
Oro kondicionieriaus šaldomoji medžiaga		I	I	I	I	I	I	I	I	I		
Oro kondicionieriaus kompresorius		I	I	I	I	I	I	I	I	I		
Klimato kontrolės oro filtras		R	R	R	R	R	R	R	R	R		
Mechaninės pavarų dėžės alyva *10		Nereikia tikrinti, nereikia priežiūros										
Išmaniosios mechaninės pavarų dėžės sistemos pavaros alyva		R	R	R	R	R	R	R	R	R		
Išmaniosios mechaninės pavarų dėžės sistemos sankabos vamzdelis ir linija		I	I	I	I	I	I	I	I	I		
Pavarų dėžės su dviguba sankaba alyva *10		Nereikia tikrinti, nereikia priežiūros										
Automatinės pavarų dėžės alyva		Nereikia tikrinti, nereikia priežiūros										
Išmetamųjų dujų sistema		I	I	I	I	I	I	I	I	I		
Visos Europos pagalbos iškvietos sistemos „eCall“ baterija (jei yra)		Keisti kas 4 metus										

I: Tikrinti ir, jei reikia, sureguliuoti, pataisyti, išvalyti ar pakeisti.

R: Keisti.

*10: Mechaninės pavarų dėžės ir pavarų dėžės su dviguba sankaba alyvą reikia keisti kiekvieną kartą, kai pavarų dėžė apsemia vanduo

Sunkiomis sąlygomis eksploatuojamo ir nedidelius atstumus važinėjančių automobilių techninės priežiūros grafikas (Europai skirti modeliai)

Šiuos elementus reikia prižiūrėti dažniau, jei automobilis eksploatuojamas sunkiomis sąlygomis ir važinėja nedideliais atstumais. Priežiūros intervalai nurodyti lentelėje.

R: Keisti I: Tikrinti ir, jei reikia, sureguliuoti, pataisyti, išvalyti ar pakeisti

Techniškai prižiūrimas elementas	Techninės priežiūros darbas	Techninės priežiūros intervalai	Važiavimo sąlygos
Variklio alyva ir variklio alyvos filtras	T-GDI (48V MHEV)	Kas 7500 km (4500 mylių) arba kas 6 mėnesius.	A, B, C, D, E, F, G, H, I, J, K, L
	Smartstream G 1.2/Gasoline 1.4	Kas 7500 km (4500 mylių) arba kas 6 mėnesius.	
Oro filtras	R	Keisti dažniau priklausomai nuo būklės.	C, E
Uždegimo žvakės	R	Keisti dažniau priklausomai nuo būklės.	A, B, F, G, H, I, K
Vairo krumpļiastiebinė pavara, jungtys ir apsauginiai gaubtai	I	Tikrinti dažniau priklausomai nuo būklės.	C, D, E, F, G
Priekinės pakabos rutulinės jungtys	I	Tikrinti dažniau priklausomai nuo būklės.	C, D, E, F, G
Diskiniai stabdžiai ir trinkelės, atramos ir rotoriai	I	Tikrinti dažniau priklausomai nuo būklės.	C, D, E, G, H
Stovėjimo stabdys (jei yra)	I	Tikrinti dažniau priklausomai nuo būklės.	C, D, G, H
Varantysis velenas ir apsauginiai gaubtai	I	Tikrinti dažniau priklausomai nuo būklės.	C, D, E, F, G, H, I, J

Techniškai prižiūrimas elementas	Techninės priežiūros darbas	Techninės priežiūros intervalai	Važiavimo sąlygos
Klimato kontrolės oro filtras	R	Keisti dažniau priklausomai nuo būklės.	C, E, G
Mechaninės pavarų dėžės alyva	R	Kas 120000 km (80000 mylių).	C, D, F, G, H, I, J
Automatinės pavarų dėžės alyva	R	Kas 90000 km (60000 mylių).	A, C, F, G, H, I, J, K
Pavarų dėžės su dviguba sankaba alyva	R	Kas 120000 km (80000 mylių).	C, D, F, G, H, I, J

Sunkios važiavimo sąlygos

- A : Dažnai važinėjama trumpais iki 8 km (5 mylių) atstumais normalioje temperatūroje arba iki 16 km (10 mylių) atstumais šaltu oru.
- B : Variklis daug dirba tuščiajia eiga arba ilgas atstumus važiuojama lėtai.
- C : Važinėjama nelygiais dulkinais, purvinais, negrįstais, žvyro, druska barstomais keliais.
- D : Važinėjama keliais, kurie barstomi druska ar kitomis esdinančiomis medžiagomis arba labai šaltu oru.
- E : Važinėjama labai dulketais keliais

- F : Važiavimas esant intensyviam eismui.
- G : Važinėjama kalnuotose vietovėse.
- H : Naudojama vilkimui arba stovyklavimui ir važiuojama su kroviniais ant stogo.
- I : Automobilis naudojamas patruliavimui, taksi paslaugoms, prekių gabenimui ar automobilių vilkimui.
- J : Dažnai važiuojama dideliu greičiu arba staiga greitėjant.
- K : Važinėjama dažnai sustojant ir vėl pajudant.
- L : Naudojama nerekomenduojamo tipo alyva (mineralinė, pusiau sintetinė, žemesnės kokybės ir pan.).

Įprastinės techninės priežiūros grafikas (išskyrus Europai skirtus modelius)

TECHNINĖS PRIEŽIŪROS INTERVALAI		Mėnesių skaičius arba nuvažiuotas atstumas (kas įvyksta anksčiau)										
		12	24	36	48	60	72	84	96			
TECHNIŠKAI PRIŽIŪRIMAS ELEMENTAS		Mėnesiai	Mylės x 1000	Mylės x 1000	Mylės x 1000	Mylės x 1000	Mylės x 1000	Mylės x 1000	Mylės x 1000	Mylės x 1000	Mylės x 1000	Mylės x 1000
Pavarų diržai *1		15	30	45	60	75	90	105	120	Tikrinti kas 30000 km (20000 mylių) arba kas 24 mėnesių.		
MHEV (pagalbinės hibridinės sistemos) diržas		Tikrinti kas 10000 km (6000 mylių) arba kas 12 mėnesių, keisti kas 100000 km (60000 mylių) arba kas 84 mėnesius.										
Variklio alyva ir variklio alyvos filtras *6		Keisti kas 10000 km (6200 mylių) arba kas 12 mėnesių.										
Degalų priedai *5		Papildyti kas 10000 km (6200 mylių) arba kas 12 mėnesių.										

I: Tikrinti ir, jei reikia, sureguliuoti, pataisyti, išvalyti ar pakeisti.

R: Keisti.

*1: Patikrinti pavaros diržo įtempimo įtaisą, tuščiaeiği skriemulį ir generatoriaus sukтуvą ir, jei reikia, pataisyti arba pakeisti.

*2: Reikalinga <API SN PLUS (ar aukštesnės klasės)> standartų atitinkanti sintetinė variklio alyva. Jei naudojama žemesnės kokybės variklio alyva, reikia keisti variklio alyvą ir variklio alyvos filtrą kas 7 500 km (4 500 mylių) arba kas 6 mėnesius, kaip nurodyta sunkioms techninėms priežiūros sąlygoms.

*3: Reikalinga <API SN PLUS (ar aukštesnės klasės)> standartus atitinkanti sintetinė variklio alyva. Jei naudojama žemesnės kokybės variklio alyva, reikia keisti variklio alyvą ir variklio alyvos filtrą kas 5 000 km (3 100 mylių) arba kas 6 mėnesius, kaip nurodyta sunkioms techninėms priežiūros sąlygoms.

*4: Reikalinga sintetinė variklio alyva, atitinkanti naujausius API (ar ILSAC) standartus. Jei naudojama žemesnės kokybės variklio alyva, reikia keisti variklio alyvą ir variklio alyvos filtrą kas 7 500 km (4 500 mylių) arba kas 6 mėnesius, kaip nurodyta sunkioms techninėms priežiūros sąlygoms.

*5: Jei negalima gauti geros kokybės benzino, atitinkančio Europos degalų standartus (EN228), arba lygiavėrio bei kokybiškų degalų priedų, rekomenduojama supilti vieną buteliuką degalų priedų. Priedų galima įsigyti iš įgaliotojo HYUNDAI atstovo kartu su informacija apie tai, kaip juos naudoti. Nemašykite skirtingų priedų degalams.

*6: Niekada nepilkite jokių priedų į variklio alyvą. Variklio alyvos priedai gali pakeisti variklio alyvos savybes, todėl variklis gali stipriai sugesti.

Įprastinės techninės priežiūros grafikas (išskyrus Europai skirtus modelius) (tęsinys)

TECHNINĖS PRIEŽIŪROS INTERVALAI		Mėnesių skaičius arba nuvažiuotas atstumas (kas įvyksta anksčiau)										
		12	24	36	48	60	72	84	96			
Mėnesiai		10	20	30	40	50	60	70	80			
Myljos x 1000		15	30	45	60	75	90	105	120			
Kilometrai x 1000		Pirmą kartą tikrinti nuvažiuavus 10000 km (6000 mylių) arba po 6 mėnesių, po to – kas 30000 km (20000 mylių) arba kas 24 mėnesius.										
Tarpinis aušintuvas, įeigos / išeigos žarna		T-GDI (48V MHEV)										
Oro filtras		Išskyrus Artimuosius Rytus										
		I	I	R	I	I	R	I	I	R	I	I
		R	R	R	R	R	R	R	R	R	R	R
Uždegimo žvakės		T-GDI (48V MHEV)										
		Keisti kas 70000 km (45500 mylių) *7										
Degalų žarna ir degalų įpylimo angos dangtelis		Smartstream G 1.2/ Benzinišis 1.4										
		Keisti kas 150000 km (100000 mylių) *7										
Degalų bako oro filtras												
Degalų filtras *8		I										
Degalų tiekimo vamzdeliai, žarnos ir jungtys		I										

I: Tikrinti ir, jei reikia, sureguliuoti, pataisyti, išvalyti ar pakeisti.
 R: Keisti.

*7: Kad būtų patogiau, galima keisti anksčiau, atliekant kitų dalių techninę priežiūrą.

*8: Manoma, kad degalų filtro keisti nereikia, tačiau rekomenduojame reguliariai jį patikrinti, nes jo būklė priklauso nuo degalų kokybės. Jei iškyla su saugumu susijusių problemų, tokių kaip blogas degalų tekejimas, variklio perpildymas degalais, nepakankama variklio galia, variklis sunkiai užsiveda ir pan., nedelsdami pakeiskite degalų filtrą nepriklausomai nuo techninės priežiūros grafiko. Mes rekomenduojame pasitarti su įgaliotu juo „HYUNDAI“ atstovu.

Įprastinės techninės priežiūros grafikas (išskyrus Europai skirtus modelius) (tęsinys)

TECHNINĖS PRIEŽIŪROS INTERVALAI	Mėnesių skaičius arba nuvažiuotas atstumas (kas įvyksta anksčiau)										
	Mėnesiai	12	24	36	48	60	72	84	96		
TECHNIŠKAI PRIŽIŪRIMASELEMENTAS	Mylis x 1000	10	20	30	40	50	60	70	80		
	Km x 1000	15	30	45	60	75	90	105	120		
Aušinimo sistema		I	I	I	I	I	I	I	I		
Variklio aušinimo skystis *10		Pirmą kartą tikrinti nuvažiavus 195000 km (120000 mylių) arba po 120 mėnesių, po to – kas 30000 km (25000 mylių) arba kas 24 mėnesiai. *9									
Visos elektros sistemos		I	I	I	I	I	I	I	I		
Akumuliatoriaus būklė		I	I	I	I	I	I	I	I		
Stabdžių sistema, žarnelės ir sujungimai		I	I	I	I	I	I	I	I		
Stovėjimo stabdys (jei yra)		I	I	I	I	I	I	I	I		
Stabdžių/sankabos skystis		I	I	R	I	I	R	I	I		
Diskiniai stabdžiai ir stabdžių trinkelės		I	I	I	I	I	I	I	I		
Vairo krumpļiastiebinė pavara, jungtys ir apsauginiai gaubtai		I	I	I	I	I	I	I	I		
Varantysis velenas ir apsauginiai gaubtai		I	I	I	I	I	I	I	I		
Padangos (slėgis ir protektoriaus nudilimas)		I	I	I	I	I	I	I	I		

I: Tikrinti ir, jei reikia, sureguliuoti, pataisyti, išvalyti ar pakeisti.

R: Keisti.

*9: Kad būtų patogiau, galima keisti anksčiau, atliekant kitų dalių techninę priežiūrą.

*10: Papildydami aušinimo skystį, naudokite tik distiliuotą arba minkštą vandenį ir niekada nepilkite kieto vandens į gamykloje užpildytą aušinimo skystį. Dėl netinkamo aušinimo skystio mišinio variklis gali tinkamai neveikti ar galite jį sugadinti. Kad būtų patogiau, galima keisti anksčiau, atliekant kitų dalių techninę priežiūrą.

Įprastinės techninės priežiūros grafikas (išskyrus Europai skirtus modelius) (tęsinys)

TECHNINĖS PRIEŽIŪROS INTERVALAI	Mėnesių skaičius arba nuvažiuotas atstumas (kas įvyksta anksčiau)											
	Mėnesiai	12	24	36	48	60	72	84	96			
TECHNIŠKAI PRIŽIŪRIMASELEMENTAS	Mylis x 1000	10	20	30	40	50	60	70	80			
	Km x 1000	15	30	45	60	75	90	105	120			
Priekinės pakabos rutulinės jungtys		I	I	I	I	I	I	I	I			
Oro kondicionieriaus šaldomoji medžiaga		I	I	I	I	I	I	I	I			
Oro kondicionieriaus kompresorius		I	I	I	I	I	I	I	I			
Klimato kontrolės oro filtras		R	R	R	R	R	R	R	R			
Mechaninės pavary dėžės alyva *11		Nereikia tikrinti, nereikia priežiūros										
Išmaniosios mechaninės pavary dėžės sistemos pavaros alyva		I	R	I	R	I	R	I	R			
Išmaniosios mechaninės pavary dėžės sistemos sankabos vamzdėlis ir linija		I	I	I	I	I	I	I	I			
Pavary dėžės su dviguba sankaba alyva *11		Nereikia tikrinti, nereikia priežiūros										
Automatinės pavary dėžės alyva		Nereikia tikrinti, nereikia priežiūros										
Išmetamųjų dujų sistema		I	I	I	I	I	I	I	I			
Visos Europos pagalbos iškvietos sistemos „eCall“ baterija (jei yra)		Keisti kas 4 metus										

I: Tikrinti ir, jei reikia, sureguliuoti, pataisyti, išvalyti ar pakeisti.

R: Keisti.

*11: Mechaninės pavary dėžės ir pavary dėžės su dviguba sankaba alyvą reikia keisti kiekvieną kartą, kai pavary dėžė apsemia vanduo.

Sunkiomis sąlygomis eksploatuojamų ir nedidelių atstumus važinėjančių automobilių techninės priežiūros grafikas (išskyrus Europai skirtus modelius)

Šiuos elementus reikia prižiūrėti dažniau, jei automobilis eksploatuojamas sunkiomis sąlygomis. Priežiūros intervalai nurodyti lentelėje.

R: Keisti I: Tikrinti ir, jei reikia, sureguliuoti, pataisyti, išvalyti ar pakeisti

Techniškai prižiūrimas elementas		Techninės priežiūros darbas	Techninės priežiūros intervalai	Važiavimo sąlygos
Variklio alyva ir variklio alyvos filtras	MPI – išskyrus Artimuosius Rytus	R	Kas 7500 km (4500 mylių) arba kas 6 mėnesius	A, B, C, D, E, F, G, H, I, J, K, L
	T-GDI (48V MHEV)		Keisti kas 5 000 km (3 100 mylių) arba kas 6 mėnesius.	
Oro filtras		R	Keisti dažniau priklausomai nuo būklės.	C, E
Uždegimo žvakės		R	Keisti dažniau priklausomai nuo būklės.	A, B, F, G, H, I, K
Vairo krumpliaštiebinė pavara, jungtys ir apsauginiai gaubtai		I	Tikrinti dažniau priklausomai nuo būklės.	C, D, E, F, G
Priekinės pakabos rutulinės jungtys		I	Tikrinti dažniau priklausomai nuo būklės.	C, D, E, F, G
Diskiniai stabdžiai ir trinkelės, atramos ir rotoriai		I	Tikrinti dažniau priklausomai nuo būklės.	C, D, E, G, H
Stovėjimo stabdys (jei yra)		I	Tikrinti dažniau priklausomai nuo būklės.	C, D, G, H

Techniškai prižiūrimas elementas	Techninės priežiūros darbas	Techninės priežiūros intervalai	Važiavimo sąlygos
Varantysis velenas ir apsauginiai gaubtai	I	Tikrinti dažniau priklausomai nuo būklės.	C, D, E, F, G, H, I, J
Klimato kontrolės oro filtras	R	Keisti dažniau priklausomai nuo būklės.	C, E, G
Mechaninės pavarų dėžės alyva	R	Kas 120000 km (80000 mylių).	C, D, F, G, H, I, J
Automatinės pavarų dėžės alyva	R	Kas 100 000 km (62 000 mylių).	A, C, F, G, H, I, J, K
Pavarų dėžės su dviguba sankaba alyva	R	Kas 120000 km (80000 mylių).	C, D, F, G, H, I, J

Sunkios važiavimo sąlygos

- A : Dažnai važinėjama trumpais iki 8 km (5 mylių) atstumais normalioje temperatūroje arba iki 16 km (10 mylių) atstumais šaltu oru.
- B : Variklis daug dirba tuščiaja eiga arba iligus atstumus važiuojama lėtai.
- C : Važinėjama nelygiais dulkinais, purvinais, negrįstais, žvyro, druska barstomais keliais.
- D : Važinėjama keliais, kurie barstomi druska ar kitomis išdinančiomis medžiagomis arba labai šaltu oru.
- E : Važinėjama labai dulkeitais keliais

F : Važiavimas esant intensyviai eismui.

G : Važinėjama kalnuotose vietovėse.

H : Naudojama vilkimui arba stovyklavimui ir važiuojama su kroviniu ant stogo.

I : Automobilis naudojamas patruliavimui, taksi paslaugoms, prekių gabenimui ar automobilių vilkimui.

J : Dažnai važiuojama dideliu greičiu arba staiga greitėjant.

K : Važinėjama dažnai sustojant ir vėl pajudant.

L : Naudojama nerekomenduojamo tipo alyva (mineralinė, pusiau sintetinė, žemesnės kokybės ir pan.).

TECHNINĖS PRIEŽIŪROS GRAFIKE NURODYTŲ DARBŲ PAAIŠKINIMAS

Variklio alyva ir filtras

Variklio alyvą ir filtrą reikia keisti techninės priežiūros grafike nurodytais intervalais. Jei automobilis eksploatuojamas sunkiomis sąlygomis, alyvą ir filtrą reikia keisti dažniau.

Pavarų diržai

Patikrinkite visus pavarų diržus, ar jie nesuplyšę, nesutrūkę, nesudilę, nepimirę alyvos ir, jei reikia, pakeiskite. Reguliariai tikrinkite, ar pavarų diržai tinkamai įtempti ir, jei reikia, įtempkite.



PERSPĖJIMAS

Kai tikrinatė diržą, užvedimo jungiklį nustatykite į LOCK/OFF arba ACC padėtį.

Degalų filtras (išskyrus Europai skirtus modelius)

Dėl užsikimšusio filtro automobilis gali nevažiuoti reikiamu greičiu, gali sugesti išmetamųjų dujų sistema ir atsirasti kitų problemų, pavyzdžiui, bus sunku užvesti variklį.

Jei degalų bake atsiranda daug pašalinių medžiagų, filtrą reikia keisti dažniau.

Pakeitę filtrą, užveskite variklį kelioms minutėms ir patikrinkite, ar jungtys nepraleidžia degalų. Mes rekomenduojame, kad degalų filtrą keistų įgaliotasis „HYUNDAI“ atstovas.

Degalų filtras (Europai skirti modeliai)

Automobilio su benzininiu varikliu degalų bake įmontuotas nekeičiamas degalų filtras. Jo nereikia techniškai prižiūrėti ar keisti; vis dėlto, naudojami prastesnės kokybės degalai gali pakenkti degalų filteriui. Jeigu atsiranda su degalais susijusių problemų, pvz., degalų srauto sumažėjimas, netolygus padavimas, sumažėjusi variklio galia, sunkesnis variklio užvedimas ir pan., degalų filtrą gali tekti patikrinti ar pakeisti. Mes rekomenduojame, kad degalų filtrą patikrintų ir pakeistų įgaliotasis „HYUNDAI“ atstovas.

Degalų tiekimo vamzdeliai, žarnos ir jungtys

Patikrinkite degalų tiekimo vamzdelius, degalų žarnas ir jungtis, ar nėra pažeidimų ar degalų nutekėjimo. Mes rekomenduojame, kad degalų tiekimo sistemą, degalų žarnas ir jungtis keistų įgaliotasis „HYUNDAI“ atstovas.

Garų žarna ir degalų įpylimo angos dangtelis

Garų žarna ir degalų įpylimo angos dangtelį reikia tikrinti techninės priežiūros grafike nurodytais intervalais. Patikrinkite, ar gerai įdėta nauja garų žarna ir degalų įpylimo angos dangtelis.

Vakuuminės karterio vėdinimo sistemos žarnelės (jei yra)

Patikrinkite žarnelių paviršių ar jos nepažeistos nuo karščio ir (ar) mechaniškai. Jei žarnos guma kieta ir trapi, sutrūkusi, įplyšusi, nutrinta ar išsipūtusi, tai reiškia, kad žarna pažeista. Ypač atidžiai reikia apžiūrėti šalia įkaitusių vietų, tokių kaip išmetamųjų dujų vamzdis, esančių žarnų paviršių.

Patikrinkite žarnos padėtį, ar ji nesiliečia prie karštų detalių, aštrių briaunų ar judančių dalių, kurios galėtų ją pažeisti. Patikrinkite žarnų jungtis, apkabas ir sujungimus, ar nėra pratekėjimo. Jei žarnos būklė netinkama arba ji pažeista, ją reikia nedelsiant pakeisti.

Oro filtras

Mes rekomenduojame, kad oro filtrą keistų įgaliojasis „HYUNDAI“ atstovas.

Uždegimo žvakės (benzininis variklis)

Patikrinkite, ar naujų uždegimo žvakių karščio diapazonas tinkamas.

Kai montuosite dalis, būtinai minkštu skudurėliu nuvalykite pašalines medžiagas nuo uždegimo ritės pagrindo apačios iš vidaus ir iš išorės ir nuo uždegimo žvakių izoliatoriaus, kad uždegimo žvakių izoliatorius būtų švarus.



ĮSPĖJIMAS

Neišsukinėkite ir netikrinkite uždegimo žvakių, kai variklis įkaitęs. Galite nusižeinti.

Aušinimo sistema

Patikrinkite, ar nėra pažeistos ir ar neleidžia skysčių aušinimo sistemos dalys, tokios kaip radiatorius, aušinimo skysčio bakelis, žarnelės ir jungtys. Pakeiskite pažeistas dalis.

Variklio aušinimo skystis

Aušinimo skystį reikia keisti techninės priežiūros grafike nurodytais intervalais.

Mechaninės pavarų dėžės alyva/ Išmaniosios mechaninės pavarų dėžės sistemos pavaros alyva (jei yra)

Tikrinkite mechaninės pavarų dėžės alyvą/ Išmaniosios mechaninės pavarų dėžės sistemos pavaros alyva pagal techninės priežiūros grafiką.

Automatinės pavarų dėžės alyva (jei yra)

Automatinės pavarų dėžės alyvos nebūtina tikrinti, jei automobilis eksploatuojamas normaliomis sąlygomis.

Mes rekomenduojame, kad automatinės pavarų dėžės alyvą keistų įgaliojasis „HYUNDAI“ atstovas pagal techninės priežiūros grafiką.



Informacija

Dažniausiai automatinės pavarų dėžės alyva būna raudona.

Važinėjant automobiliu, automatinės pavarų dėžės alyva tamsėja.

Tai normali būklė. Dėl pasikeitusios spalvos jos nereikia keisti.

Pavarų dėžės su dviguba sankaba alyva (jei yra)

Tikrinkite pavarų dėžės su dviguba sankaba alyvą pagal techninės priežiūros grafiką.

Stabdžių žarnos ir vamzdeliai

Apžiūrėkite, ar jos tinkamai pritvirtintos, nenusitrynę, nesutrūkę, nepažeistos ir ar nepraleidžia skysčio. Nedelsdami pakeiskite visas pažeistas ar sugadintas dalis.

Stabdžių / sankabos skystis (jei yra)

Patikrinkite stabdžių / sankabos skysčio lygį bakelyje. Šis lygis turi būti tarp „MIN“ (minimalios) ir „MAX“ (maksimalios) žymų ant bakelio šono. Naudokite tik DOT 4 specifikacijas atitinkantį hidraulinį stabdžių / sankabos skystį.

Stovėjimo stabdys

Patikrinkite stovėjimo stabdžio sistemą, įskaitant stovėjimo stabdžio svirtį ir kabelius.

Galinių stabdžių būgnai ir antdėklai (jei yra)

Patikrinkite galinių stabdžių būgnus ir antdėklus, ar nenusitrynę, nenudegę, nepraleidžia skysčio, nesulūžę ir per daug nesudilę.

Stabdžių trinkelės, atramos ir rotorai

Patikrinkite, ar stabdžių trinkelės nesudilusios, ar nesudilę diskai, ar atramos nepraleidžia skysčio.

Daugiau informacijos apie stabdžių trinkelėlių ar diskų nudilimo ribas ieškokite „HYUNDAI“ internetinėje svetainėje.

(<http://service.hyundai-motor.com>)

Pakabos montavimo varžtai

Patikrinkite, ar pakabos jungtys neatsilaisvinusios ir nepažeistos. Priveržkite nurodyta jėga.

Vairo mechanizmas, jungtys ir apsauginiai gaubtai, apatinio stipino šarnyrinis sujungimas

Automobiliui stovint su išjungtu varikliu, patikrinkite, ar vairas ne per laisvas.

Patikrinkite jungtis, ar jos nesulankstytos ir nesugadintos. Patikrinkite apsauginius gaubtus nuo dulkių ir lankstines jungtis, ar jos nesudilusios, neįtrūkę ir nepažeistos. Pakeiskite pažeistas dalis.

Varantysis velenas ir apsauginiai gaubtai

Patikrinkite varančiuosius velenus, apsauginius gaubtus ir apkabas, ar jie nesudilę, neįtrūkę ir nepažeisti. Pakeiskite visas pažeistas dalis ir, jei reikia, sutepkite.

Oro kondicionavimo sistemos šaldomoji medžiaga / kompresorius

Patikrinkite oro kondicionieriaus sistemos žarnas ir jungtis, ar jos nepažeistos, ar nepraleidžia skysčio.

VARIKLIO ALYVA

Įvairių hidraulinių komponentų tepimui, aušinimui ir eksploatavimui variklyje naudojama variklio alyva. Normalu, kad važiuojant naudojasi variklio alyva, todėl būtina reguliariai tikrinti variklio alyvą ir papildyti. Taip pat patikrinkite alyvos lygį ir jos įpilkite pagal rekomenduojamą techninės priežiūros grafiką, kad alyvos veiksmingumas nenukentėtų.

Tikrinkite variklio alyvą pagal toliau pateiktą procedūrą.

Variklio alyvos lygio tikrinimas

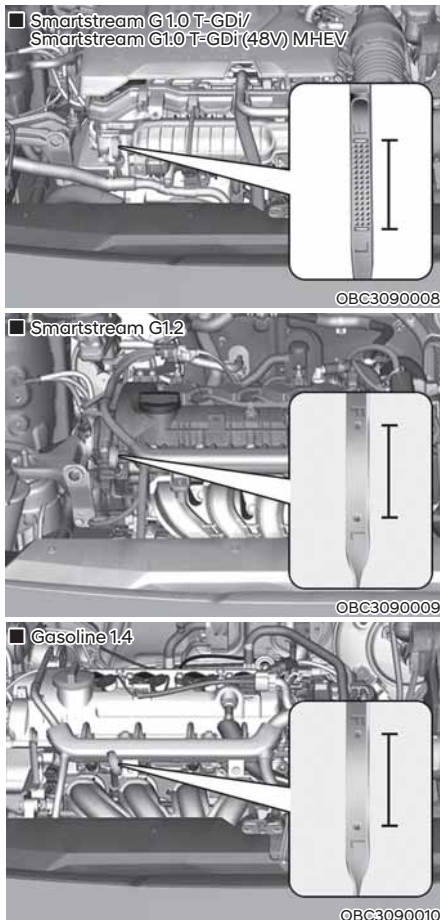

1. Įmkitės visų alyvos gamintojo nurodytų atsargumo priemonių.
2. Automobilis turi stovėti ant lygaus paviršiaus su įjungtu stovėjimo stabdžiu ir užblokuotais ratais. Pavary svirtis turi būti nustatyta į P (stovėjimo) padėtį.
3. Įjunkite variklį ir šildykite jį tol, kol aušinimo skysčio temperatūra pasieks nuolatinę įprastą temperatūrą.
4. Išjunkite variklį, nuimkite alyvos pildymo angos dangtelį ir ištraukite matuoklį. Palaukite 15 minučių, kol alyva sutekės į karterio dugninę.
5. Švariai nuvalykite matuoklį ir įstatykite jį iki galo.
6. Vėl ištraukite matuoklį ir patikrinkite alyvos lygį. Lygis turėtų būti nuo F (Full) linijos iki L (Low).

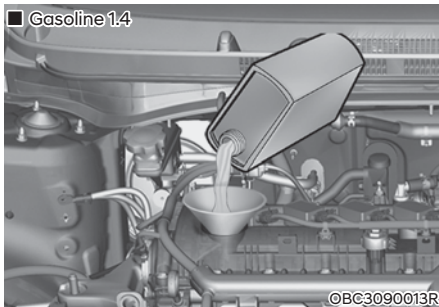
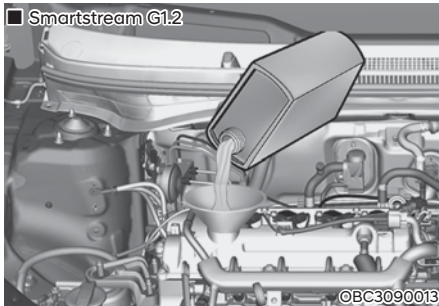
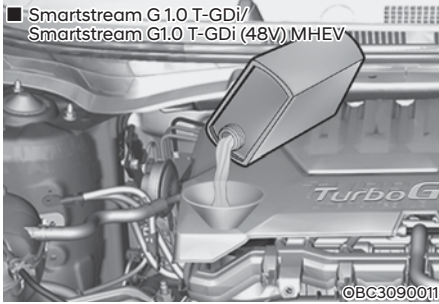

7. Jei alyvos lygis nesiekia L linijos, įpilkite tiek alyvos, kad lygis pasiektų F liniją.

Naudokite tik nurodytą variklio alyvą (skaitykite 2 dalies skyriuje „Rekomenduojamos tepimo priemonės ir talpos“).

PASTABA

Kad nesugadintumėte variklio:

- Pildydami ar keisdami variklio alyvą, stenkitės, kad alyva neišsiliėtų. Išlįškusią alyvą nedelsiant nušluostykite.
- Alyvos sunaudojimas gali padidėti įvažinėjant naują automobilį ir jis stabilizuosis nuvažiavus 6 000 km.
- Variklio alyvos sunaudojimą gali paveikti vairavimo įpročiai, klimato sąlygos, eismo sąlygos, alyvos kokybė ir kt. Todėl rekomenduojama reguliariai tikrinti variklio alyvos lygį ir prireikus papildyti.

Variklio alyvos ir filtro keitimas



- Mes rekomenduojame, kad variklio alyvą ir degalų filtrą keistų įgaliotasis „HYUNDAI“ atstovas.
- Jei pagal variklio alyvos keitimo techninės priežiūros grafiką viršijami terminai, variklio alyvos savybės gali pablogėti ir gali būti paveikta variklio būklė. Todėl keiskite variklio alyvą pagal techninės priežiūros grafiką.
- Kad variklis veiktų optimaliai, naudokite rekomenduojamą variklio alyvą. Jei nenaudojama rekomenduojama variklio alyva ir filtras, keiskite pagal techninės priežiūros grafiką, skirtą sunkioms naudojimosi sąlygoms.
- Variklio alyvos keitimo intervalas nustatomas siekiant išvengti alyvos kokybės pablogėjimo ir nėra susijęs su alyvos sunaudojimu; Taigi, reguliariai tikrinkite ir vėl pripildykite alyvos.

ĮSPĖJIMAS

Nuo odos ilgai nenuvaloma naudota variklio alyva gali suerzinti odą ar sukelti odos vėžį. Naudotoje variklio alyvoje yra cheminių medžiagų, kurios bandomiesiems gyvūnams sukėlė vėžį. Po darbo su naudota alyva kuo skubiau nusiplaukite rankas su muilu ir vandeniu.

Informacija

Kai alyvos slėgis sumažėja dėl nepakankamo variklio alyvos kiekio, užsidegs variklio alyvos slėgio (🔧) įspėjamoji lemputė. Be to, įjungiamo sustiprinta variklio apsaugos sistema, ribojanti variklio galią, o trikties indikatorius lemputė (🔧) degs, kai tokios būsenos automobiliu nepertraukiamai važinėjama. Kai variklio alyvos slėgis atkuriamas, variklį iš naujo paleidus, išsijungs įspėjamoji lemputė ir sustiprinta variklio apsaugos sistema. (jei yra)

PERSPĖJIMAS

Iš karto po važiavimo automobiliu variklio alyva yra labai karšta, todėl keičiant gali nudeginti. Keiskite variklio alyvą, kai variklio alyva atvės.

PASTABA

Niekada nepilkite jokių priedų į variklio alyvą. Variklio alyvos priedai gali pakeisti variklio alyvos savybes, todėl variklis gali stipriai sugesti.

VARIKLIO AUŠINIMO SKYSTIS

Aukšto slėgio aušinimo sistemos bakelis pripildytas visus metus neužšalancio aušinimo skysčio. Bakelis pripildytas gamykloje.

Tikrinkite atsparumą užšalimui ir aušinimo skysčio koncentraciją bent kartą per metus, prasidėjus žiemos sezonui ir prieš važiuodami į šalto klimato kraštą.

PASTABA

- Jeigu variklis perkaista dėl variklio aušinimo skysčio trūkumo, staigiai jo įpylus gali suskilti variklio blokas. Kad taip neatsitiktų, variklio aušinimo skystį pilkite iš lėto ir mažais kiekiais.
- Nevažiuokite, jei bakelyje nėra variklio aušinimo skysčio. Galite sugadinti vandens siurbį, gali įstrigti variklio stūmokliai ir pan.

Aušinimo skysčio lygio tikrinimas

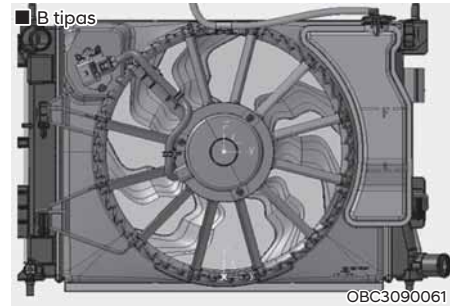
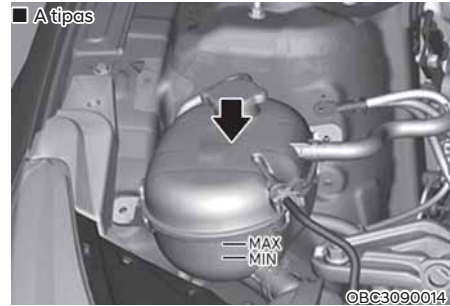

Patikrinkite visas aušinimo ir šildymo sistemų žarnas bei jungtis. Pakeiskite visas išsipūtusias ar pažeistas žarnas.

Aušinimo skysčio lygis turi būti tarp „F“ (pilnas) ir „L“ (minimalus lygis) žymų, esančių ant bakelio šono. Tikrinant variklis turi būti šaltas.

Jei aušinimo skysčio lygis žemas, įpilkite, kiek trūksta, distiliuoto vandens.

Papildykite skysčio lygį iki „F“ (pilno), tačiau neperpildykite. Jeigu aušinimo skystį reikia dažnai papildyti, kreipkitės į įgaliotąjį „HYUNDAI“ atstovą, kad patikrintų aušinimo sistemą.



ĮSPĖJIMAS



Nenuimkite radiatoriaus dangtelio / variklio aušinimo skysčio bako dangtelio.

- Nebandykite nuimti radiatoriaus ar variklio aušinimo skysčio bakelio dangtelio, kai variklis dirba arba yra įkaitęs.
- Galite sugadinti aušinimo sistemą ir variklį, nusideginti karštu aušinimo skysčiu arba garais.
- Išjunkite variklį ir palaukite, kol jis atvės. Radiatoriaus ar variklio aušinimo skysčio bakelio dangtelį atsukinėkite labai atsargiai. Radiatoriaus dangtelį atsukinėkite labai atsargiai. Apvyniokite jį stora šluoste ir lėtai sukite prieš laikrodžio rodyklę iki pirmo sustojimo. Pasitraukite atokiau, kol aušinimo sistemoje sumažės slėgis.

- Kai įsitikinsite, kad slėgis nukrito, paspauskite žemyn dangtelį, uždengę jį storu rankšluosčiu, ir toliau sukite jį prieš laikrodžio rodyklę, kol atsuksite.
- Net jei variklis išjungtas, nenuiminkite radiatoriaus ar variklio aušinimo skysčio dangtelio, kol variklis ir radiatorius dar karšti. Su aukštu slėgiu išsiveržęs įkaitęs aušinimo skystis ir garai gali stipriai nudeginti.

ĮSPĖJIMAS



Elektros variklio (aušinimo ventiliatorius) darbas priklauso nuo variklio aušinimo skysčio temperatūros, šaldymo medžiagos slėgio ir automobilio greičio.

Kartais jis gali veikti net tada, kai variklis nedirba. Būkite ypač atsargūs dirbdami šalia aušinimo ventiliatoriaus mentelių, kad jos besisukdamos nesužeistų. Variklio aušinimo skysčio temperatūrai nukritus, elektros variklis išsijungia automatiškai. Tai normali būklė.

Elektros variklis (ventiliatoriaus) gali veikti tol, kol neatjungsite neigiamo krūvio akumulatoriaus kabelio.

ĮSPĖJIMAS

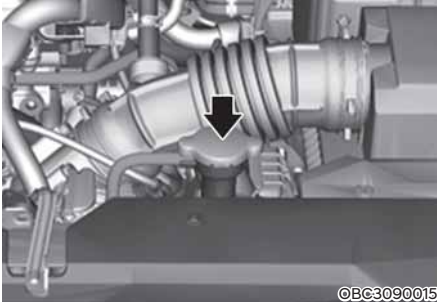

1. Patikrinkite, ar radiatoriaus dangtelio etiketė yra tiesiai priekyje.
2. Patikrinkite, ar nedidelės iškyšos radiatoriaus dangtelyje gerai susikabinę.

Rekomenduojamas variklio aušinimo skystis

- Papildydami aušinimo skystį, naudokite tik distiliuotą arba minkštą vandenį ir niekada nemaišykite kieto vandens su gamykloje užpildytu aušinimo skystičiu. Dėl netinkamo aušinimo skysčio mišinio variklis gali tinkamai neveikti ar galite jį sugadinti.
- Jūsų automobilio variklyje yra aliumininių dalių, jas reikia saugoti nuo korozijos ir užšalimo, naudojant etileno gliukolio aušinimo skystį fosfatų pagrindu.
- NENAUDOKITE alkoholio ar metanolio turinčio aušinimo skysčio ir nepilkite tokio skysčio į automobilyje esantį skystį.
- Nenaudokite tirpalo, kuriame yra daugiau nei 60 % antifrizo arba mažiau nei 35 % antifrizo, nes jis gali sumažinti tirpalo efektyvumą.

Skysčių maišymui naudokitės šia lentele.

Aplinkos temperatūra	Mišinio procentinė sudėtis (tūrio)	
	Antifrizas	Vanduo
-15°C (5°F)	35	65
-25°C (-13°F)	40	60
-35°C (-31°F)	50	50
-45°C (-49°F)	60	40

Informacija

Jei abejojate dėl mišinio santykio, geriausias pasirinkimas yra sumaišyti 50 % vandens ir 50 % antifrizo, t.y. lygiomis dalimis. Jis tinkamas -35 °C ir aukštesnei temperatūrai.

Variklio aušinimo skysčio keitimas

Rekomenduojame aušinimo skystį pagal šios dalies pradžioje pateiktą techninės priežiūros grafiką keisti įgaliotojo „HYUNDAI“ atstovo dirbtuvėse.

PASTABA

Prieš pildami aušinimo skystį, apvyniokite radiatoriaus dangtelį storu audiniu, kad ištekėjęs aušinimo skystis nepatektų ant variklio dalių, pvz., generatoriaus.



ĮSPĖJIMAS

Nepilkite variklio aušinimo skysčio ar antifrizo į apšildytą skystį bakelį.

Ant priekinio stiklo išpurkštas variklio aušinimo skystis gali labai pabloginti matomumą, dėl ko galite nesuvaldyti automobilio ir sukelti avariją.

Aušinimo skystis gali pažeisti kėbulo dažus ir apdailą.

STABDŽIŲ / SANKABOS SKYSTIS (JEI YRA)

Stabdžių ir sankabos skysčio lygio tikrinimas

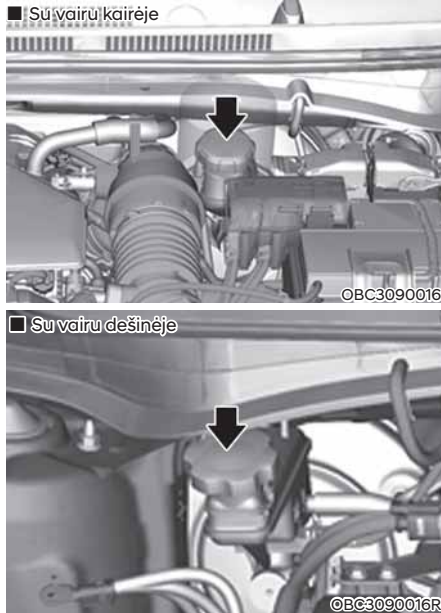

Periodiškai tikrinkite skysčio lygį bakelyje. Skysčio lygis turi būti tarp „MIN“ ir „MAX“ žymų ant bakelio šono.

Prieš nuimdami bakelio dangtelį ir įpildami stabdžių ir sankabos skysčio, gerai nuvalykite vietą aplink dangtelį, kad neužterštumėte stabdžių ir sankabos skysčio.

Jei skysčio lygis žemas, papildykite iki „MAX“ lygio. Važinėjant skysčio lygis krenta. Tai normali būseną, susijusi su stabdžių trinkelėlių dilimu.

Jei skysčio lygis labai žemas, mes rekomenduojame, kad sistemą patikrintų įgaliotasis HYUNDAI atstovas.

i Informacija

Naudokite tik nurodytą stabdžių ir sankabos skystį. Skaitykite 2 dalies skyriuje „Rekomenduojamos alyvos ir talpos“.

i Informacija

Prieš atsukdami stabdžių ir sankabos skysčio bakelio dangtelį, perskaitykite įspėjimą ant šio dangtelio.

i Informacija

Prieš nuimdami nuvalykite bakelio dangtelį. Naudokite tik „DOT4“ tipo stabdžių ir sankabos skystį iš sandariai uždaryto bakelio.

! ĮSPĖJIMAS

Jeigu stabdžių ir sankabos sistemą reikia dažnai papildyti skysčiu, tai gali reikšti, kad sistemoje yra nuotėkis. Rekomenduojama, kad automobilį patikrintų įgaliotasis „HYUNDAI“ atstovas.



ĮSPĖJIMAS

Saugokitės, kad stabdžių ir sankabos skystis nepatektų į akis. Jeigu stabdžių skysčio patektų į akis, bent 15 minučių plaukite akis švariu vandeniu ir kreipkitės neatidėliotinos medicininės pagalbos.

PASTABA

- Saugokitės, kad stabdžių / sankabos skysčio nepatektų ant automobilio kėbulo dažų, nes tai pakenks dažams.
- NIEKADA nenaudokite stabdžių skysčio, kuris ilgą laiką laikytas atvirame ore, nes jo kokybė negali būti garantuota. Jį reikia tinkamai utilizuoti.
- Neįpilkite kitokio skysčio. Keli lašeliai mineralinės alyvos, pavyzdžiui variklio alyvos, gali sugadinti stabdžių ir sankabos sistemą.

IŠMANIOSIOS MECHANINĖS PAVARŲ DĖŽĖS (IMT) SISTEMOS PAVAROS ALYVA

Išmaniosios mechaninės pavarų dėžės sistemos aktyvatoriaus skysčio lygio tikrinimas

Įprastomis važiavimo sąlygomis pavaros alyvos lygis greitai nekrenta.

Vis dėlto, alyvos sąnaudos gali išaugti didėjant automobilio ridai ir dylant pavaros dalims. Išmaniosios mechaninės pavarų dėžės sistemos pavaros alyvos lygį reguliariai tikrinkite, ar jis yra tarp „MIN“ ir „MAX“ žymų.

Jeigu alyvos lygis nukrenta žemiau „MIN“ žymos, automobilį reikia patikrinti remonto dirbtuvėse. Mes rekomenduojame kreiptis į įgaliotąjį „HYUNDAI“ atstovą.

Naudokite tik nurodytą išmaniosios mechaninės pavarų dėžės sistemos aktyvatoriaus skystį. (skaitykite skyriuje „Rekomenduojamos alyvos ir tūriai“.) Niekada nemaišykite skirtingų tipų alyvų.

PASTABA

Jei taip sumažėja išmaniosios mechaninės pavarų dėžės sistemos aktyvatoriaus skysčio,

kad išmaniosios mechaninės pavarų dėžės sistemos aktyvatoriui jo reikia dažnai įpilti, reikėtų kreiptis į profesionalų autoservisą, kad sistemą apžiūrėtų.

Mes rekomenduojame kreiptis į įgaliotąjį „HYUNDAI“ atstovą.

PASTABA

Išmaniosios mechaninės pavarų dėžės sistemos pavaros alyva

Būkite atsargūs, kai keičiate ar papildote Išmaniosios mechaninės pavarų dėžės sistemos pavaros alyvą.

Saugokitės, kad ji nepatektų į akis.

Jei išmaniosios mechaninės pavarų dėžės sistemos pavaros alyva patektų į akis, tuojau pat išplaukite jas dideliu kiekiu švaraus vandens.

Kuo skubiau kreipkitės į akių gydytoją.



PERSPĖJIMAS

Saugokite, kad Išmaniosios mechaninės pavarų dėžės sistemos pavaros alyva nepatektų ant dažytų automobilio vietų ir nepažeistų dažų.

Jei Išmaniosios mechaninės pavarų dėžės sistemos pavaros alyvos talpykla ilgą laiką buvo atvira, jo kokybė dėl oksidacijos gali būti suprastėjusi, todėl tokio skysčio naudoti negalima. Ją reikia tinkamai utilizuoti.

Neįpilkite kitokio skysčio. Keli lašeliai mineralinės alyvos, pavyzdžiui variklio alyvos, gali sugadinti IMT sistemos pavaros dalis.

APLIEJIKLIO SKYSTIS

Apliejiklio skysčio lygio tikrinimas

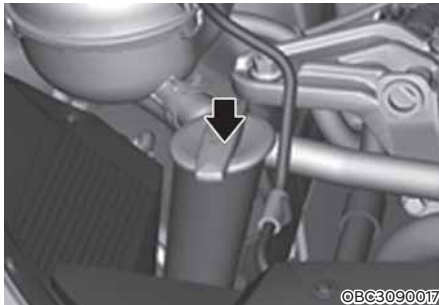

Patikrinkite, kiek bakelyje yra apliejiklio skysčio ir papildykite, jeigu jo trūksta.

Jei neturite specialaus skysčio, galite naudoti vandenį.

Šaltu oru naudokite neužšąlantį apliejiklio skystį.



ĮSPĖJIMAS

Kad sunkiai ar net mirtinai nesusižalotumėte, naudodami apliejiklio skystį imkitės šių atsargumo priemonių:

- Nepilkite variklio aušinimo skysčio ar antifrizo į apliejiklio skysčio bakelį. Aušinimo skystis patekęs ant priekinio stiklo gali pabloginti matomumą, sutrikdyti automobilio valdymą, dėl ko gali įvykti avarija, arba pažeisti kėbulo dažus ir apdailą.
- Saugokite, kad kibirkštys ar liepsna nepatektų ant apliejiklio skysčio ar jo bakelio. Apliejiklio skystyje gali būti alkoholio ir jis gali užsidegti.
- Negerkite apliejiklio skysčio ir saugokitės, kad jis nepatektų ant odos. Apliejiklio skystis nuodingas žmonėms ir gyvūnams.
- Slėpkite apliejiklio skystį nuo vaikų ir gyvūnų.

STOVĖJIMO STABDYS

Stovėjimo stabdžio tikrinimas



Patikrinkite stovėjimo stabdį, skaičiuodami spragtelėjimus, kuriuos išgirsite traukdami jį į viršų iš išjungtos padėties.

Be to, vien stovėjimo stabdys turi pilnai išlaikyti automobilį gana stačioje įkalnėje ar nuokalnėje. Jei stovėjimo stabdžio svirties eiga ne tokia, kaip nurodyta, sistemą turi patikrinti įgaliotasis „HYUNDAI“ atstovas.

Stabdžio įjungimo eiga: 5–7 spragtelėjimai traukiant 20 kg (196 N) jėga.

ORO FILTRAS

Filtro keitimas

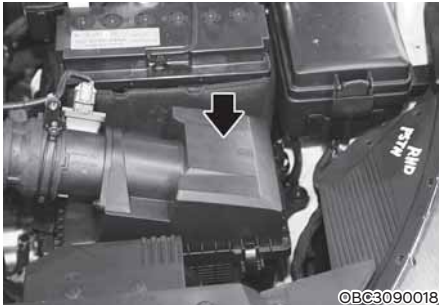

Oro filtrą galima išvalyti suspaustu oru ir patikrinti.

Nebandykite plauti oro filtro vandeniu, kad nepažeistumėte.

Užterštą oro filtrą reikia pakeisti.



1. Atkabinkite oro filtro dangtelio spaus-tukus ir atidarykite dangtelį.
2. Išvalykite oro filtro vidų.
3. Pakeiskite oro filtro elementą.
4. Uždėkite dangtelį ir užfiksuokite spaus-tukais.
5. Patikrinkite, ar dangtelis tvirtai laikosi.

i Informacija

Jei automobilis eksploatuojamas labai dul-
kėtose ar smėlėtose vietovėse, filtro elemen-
tą keiskite dažniau, nei rekomenduojama
(skaitykite šios dalies skyriuje „Sunkiomis
sąlygomis eksploatuojamo automobilio
techninė priežiūra“).

PASTABA

- Nevažinėkite su išimtu oro filtru. Dėl to labai dėvėsis variklis.
- Oro filtrą nuiminkite atsargiai, kad į oro įtraukimo sistemą nepatektų dul-
kės ar purvas ir nepadarytų žalos.
- Naudokite tik originalias „HYUNDAI“
dalis ar jam prilygstantį pakaitalą.
Neoriginalios dalys gali pažeisti oro
srauto jutiklį.

KLIMATO KONTROLĖS ORO FILTRAS

Filtro tikrinimas

Klimato kontrolės sistemos oro filtrą reikia keisti pagal techninės priežiūros grafiką. Jei automobilis eksploatuojamas labai užterštuose miestuose ar ilgai važinėja dulketais nelygiais keliais, filtrą reikia tikrinti ir keisti dažniau. Kai keičiate klimato kontrolės sistemos oro filtrą, keiskite jį taip, kaip čia nurodyta ir saugokite, kad nepažeistumėte kitų dalių.

Keiskite filtrą pagal techninės priežiūros grafiką.

Filtro keitimas



OBC3N050025

1. Atidarykite pirštinių dėtuvę.



OBC3N090012

2. Paspauskite abi pirštinių dėtuves puses, kaip parodyta. Taip pirštinių dėtuves laikiklių (1) pirštai atsipalaiduos iš savo fiksuotos padėties ir atpalaiduos dėtuvę.



OBC3090023

3. Paspauskite ir laikykite nuspaudę fiksatorių (1) dešinėje dangtelio pusėje.
4. Ištraukite dangtelį (2).
5. Pakeiskite klimato kontrolės sistemos oro filtrą.
6. Surinkite atvirkštine tvarka.

PASTABA

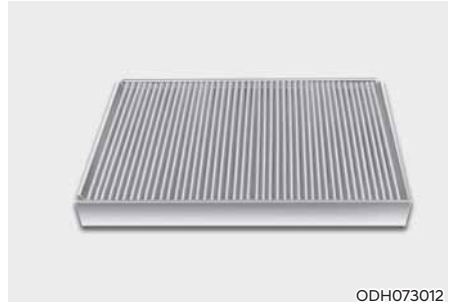

ODH073012

Įdėkite naują klimato kontrolės sistemos oro filtrą teisinga kryptimi, kad rodyklė (↓) būtų nukreipta žemyn. Neteisinga kryptimi įdėtas filtras gali kelti triukšmą ir veiks ne taip efektyviai.

VALYTUVŲ ŠLUOTELĖS

Valytuvų šluotelių apžiūra

Priekinio stiklo ar valytuvų užteršimas pašalinėmis medžiagomis sumažina stiklo valytuvų efektyvumą.

Pagrindiniai užteršimo šaltiniai yra vabzdžiai, medžių sula ir automobilių plovyklose naudojamas karštas vaškas. Jei valytuvai blogai valo, gerai nuvalykite valytuvus ir stiklą tinkama valymo priemone ar neutraliu tirpikliu, o po to kruopščiai nuplaukite švari vandeniu.

PASTABA

Kad nesugadintumėte valytuvų šluotelių, kotelių ar kitų dalių:

- Arti jų nenaudokite žibalo, dažų skiediklių ar kitokių tirpiklių;
- Nebandykite valytuvų judinti ranka;
- Nenaudokite kitokio tipo valytuvų šluotelių.

i Informacija

Nuo automobilių plovyklose naudojamo vaško priekinį stiklą sunku nuvalyti.

i Informacija

Valytuvų šluotelės sudyla ir jas reikia keisti. Jūsų automobilio garantija netaikoma valytuvams dėl jų normalaus susidėvėjimo.

Šluotelių keitimas

Kai valytuvai netinkamai valo priekinį stiklą, gumos gali būti susidėvėjusios arba sutrūkinėjusios, todėl jas reikės pakeisti.



PERSPĖJIMAS

- Kad nesugadintumėte variklio dangčio ir valytuvų kotelių, kotelius atkelkite nuo stiklo tik kai jie yra viršutinėje padėtyje.
- Visada prieš pradėdami važiuoti valytuvų kotelius grąžinkite į pradinę padėtį ant priekinio stiklo.

Priekinio stiklo valytuvų šluotelės



1. Pakelkite valytuvo kotelį.
2. Paspauskite ir laikykite nuspaudę abu valytuvo šluotelės spaustukus (1) ir nuimkite valytuvo šluotelę nuo valytuvo kotelio.
3. Uždėkite naują valytuvo šluotelę.
4. Nuleiskite valytuvo kotelį ant priekinio stiklo.

Galinio lango valytuvo šluotelė (jei yra)



1. Pakelkite valytuvo kotelį ir pasukite valytuvo šluotelę (1).
2. Ištraukite valytuvo šluotelę.



3. Uždėkite naują šluotelę, kišdami jos vidurinę dalį į plyšį valytuvo kotelį, kol ji užsifiksuos.
4. Truktelėkite šluotelę ir patikrinkite, ar ji tvirtai laikosi.

Kad nepažeistumėte valytuvo kotelio ir kitų dalių, kreipkitės į įgaliotąjį „HYUNDAI“ atstovą, kad pakeistų valytuvų šluoteles.

AKUMULIATORIUS



ĮSPĖJIMAS

Kad **SUNKIAI** AR **MIRTINAI** NESUSIŽALOTUMĖTE ar nesužalotumėte pašalinių asmenų, visuomet imkitės šių atsargumo priemonių, kai tvarkote akumuliatorių:



Tvarkydami akumuliatorių, visuomet atidžiai perskaitykite ir vadovaukitės instrukcijomis.



Naudokite akių apsaugos priemonės, kad į akis nepatektų rūgšties pūslai.



Saugokite akumuliatorių nuo liepsnos, žiežirbų ar rūkstančių medžiagų.



Akumuliatoriuje yra vandenilio – labai degių dujų – kurios užsidegusios gali sprogti.



Akumuliatoriuose yra itin esdinančios sieros rūgšties. Saugokitės sieros rūgšties, kad ji nepatektų į akis, ant odos ar drabužių.

Jei rūgštis patektų į akis, plaukite jas švariu vandeniu bent 15 minučių ir nedelsdami kreipkitės į gydytoją. Jei rūgštis pateko ant odos, gerai nuplaukite tą vietą. Jei skauda ar degina, nedelsdami kreipkitės į medikus.

- Keliant akumuliatorių su plastmasiniu korpusu, nuo didelio spaudimo ištekėjusi akumuliatoriaus rūgštis gali jus nudeginti. Kelkite akumuliatorių su specialiu pakėlimo įtaisui arba laikykite už priešingų kampų.
- Nebandykite užvesti automobilio nuo kito akumuliatoriaus, jei jūsų akumuliatorius yra užšalęs.
- **NIEKUOMET** nebandykite įkrauti prie automobilio elektros sistemos prijungto akumuliatoriaus.
- Elektrinėje užvedimo sistemoje yra aukšta įtampa. **NIEKUOMET** nelieskite šių elementų, kai veikia variklis arba kai variklio užvedimo ir išjungimo mygtukas yra ON padėtyje.

- Neprilieskite vienas prie kito kabelio teigiamo ir neigiamo gnybtų. Susilietę jie gali kibirkščiuoti.
- Užvedant automobilio variklį su išsikrovusiu ar užšalusiu akumuliatoriumi nuo kito elektros šaltinio, akumuliatorius gali sprogti.
- Dėl ištekėjusio akumuliatoriaus elektrolito dažnai važinėjant vingiuotame kelyje gali kilti pavojus saugumui. Dažnai nevažinėkite staigiais posūkiais.

PASTABA

Visada laikykitės šių nurodymų, dirbdami su transporto priemonės akumuliatoriumi, kad nesugadintumėte akumuliatoriaus:

- Jei ilgą laiką žemos temperatūros regione nenaudojate transporto priemonės, atjunkite akumuliatorių ir laikykite jį uždaroje patalpoje.
- Visada visiškai įkraukite akumuliatorių, kad žemos temperatūros regionuose nepažeistumėte akumuliatoriaus korpuso.
- Saugokite, kad skystis nesudrėkintų akumuliatoriaus gnybtų. Akumuliatorius gali blogiau veikti, taip pat galite susižeisti. Būkite atsargūs, dėdami bagažinėje skysčio talpyklą.
- Nepakreipti akumuliatoriaus.
- Naudodami neleistinus elektroninius įrenginius, galite iškrauti akumuliatorių. Niekada nenaudokite neleistinių įrenginių.

Rekomenduojama akumulatoriaus priežiūra

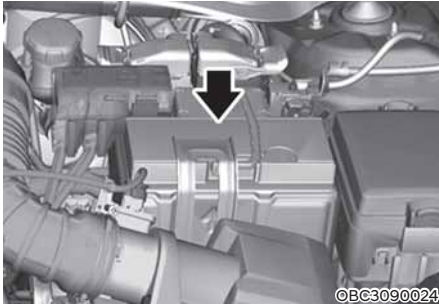

- Akumulatorius turi būti gerai pritvirtintas.
- Akumulatorius turi būti švarus ir sausas.
- Gnybtai ir jungtys turi būti švarūs, tampriai sujungti ir užtepti techniniu vazelinu ar gnybtų tepalu.
- Išsitaškijusį elektrolitą tuoj pat nuvalykite nuo akumulatoriaus vandens ir sodos skiediniu.
- Jei automobiliu nevažinėsite kurį laiką, atjunkite akumuliatorių.

i Information

- Akumulatoriams su žymomis „UPPER“ (viršutinė) ir „LOWER“ (apatinė)

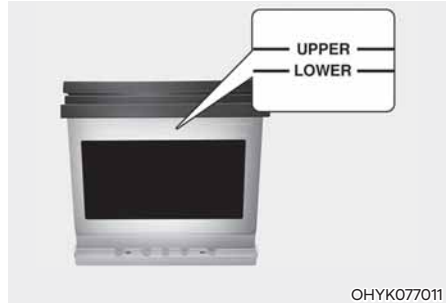

Jeigu ant jūsų automobilio akumulatoriaus šono yra „LOWER“ (MIN) (apatinė) ir „UPPER“ (MAX) (viršutinė) ribų žymos, patikrinkite akumulatoriaus elektrolito lygį.

Elektrolito lygis turi būti tarp „LOWER“ (MIN) ir „UPPER“ (MAX) žymų. Jei elektrolito lygis žemas, įpilkite distiliuoto (demineralizuoto) vandens. (Nepilkite šios rūgšties ar kitokio elektrolito.)

Būkite atsargūs, kad neišlaistytumėt distiliuoto (arba demineralizuoto) vandens ant akumulatoriaus paviršiaus ar gretimų elementų.

Be to, nepripilkite per daug vandens į akumulatoriaus gardeles.

Nuo vandens akumulatorius gali surūdyti. Pabaigę gerai uždarykite dangtelį. Rekomenduojame kreiptis į įgaliotąjį „HYUNDAI“ atstovą, kad patikrintų akumuliatorių.

Akumulatoriaus talpos etiketė

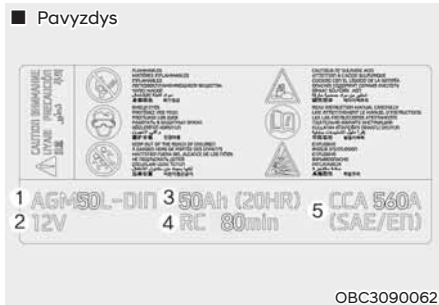

* Akumulatoriaus etiketė automobilyje gali skirtis nuo pavaizduotos paveikslėlyje.

1. AGM50L-DIN: „HYUNDAI“ akumulatoriaus modelio pavadinimas
2. 12V: Vardinė įtampa
3. 50Ah (20HR): Vardinė talpa (ampervaldomis)
4. RC 80: Vardinė rezervinė talpa (minutėmis)
5. CCA 560A: Atsparumo šalčiui bandymo srovė amperais pagal SAE/EN

Akumulatoriaus įkrovimas

Jūsų automobilyje yra akumulatorius su kalciumu, kuriam nereikia techninės priežiūros.

- Jei akumulatorius per trumpą laiką išsikrauna (nevažiuojančiame automobilyje palikus degant priekinių žibintų ar salono šviesas), įkraukite jį lėtai per 10 valandų.
- Jei akumulatorius palaipsniui išsikrauna dėl didelės elektros apkrovos automobiliui važiuojant, įkraukite jį 20–30A srove per dvi valandas.

⚠ ĮSPĖJIMAS

Įkraudami akumuliatorių laikykitės šių atsargumo priemonių:

- Prieš tikrindami ar įkraudami akumuliatorių, išjunkite visą papildomą įrangą ir užgesinkite variklį.
- Šalia neturi būti degančių cigarečių, žiežirbų, ugnies.
- Tikrindami įkraunamą akumuliatorių užsidėkite apsauginius akinius.
- Akumuliatorių reikia išimti iš automobilio ir padėti gerai vėdinamoje vietoje.
- Stebėkite akumuliatorių įkrovimo metu ir sumažinkite įkrovimo įtampą, jei skystis akumuliatoriuje pradeda šnypšti (virti) arba elektrolito temperatūra kurioje nors gardelėje pakyla virš 49 °C (120 °F).
- Atjungiant akumuliatorių, neigiamą laidą reikia nuimti pirmiausiai, o uždėti paskiausiai.
- Atjunkite akumulatoriaus įkroviklį šia tvarka.
 1. Išjunkite akumulatoriaus įkroviklio pagrindinį jungiklį.
 2. Nuimkite neigiamą gnybtą nuo neigiamo akumulatoriaus poliaus.
 3. Nuimkite teigiamą gnybtą nuo teigiamo akumulatoriaus poliaus.

PASTABA**AGM akumulatorius (jei yra)**

- Absorbuoto stiklo pluošto (AGM) akumulatoriams nereikia techninės priežiūros ir mes rekomenduojame, kad tokį akumulatorių tvarkytų įgaliotasis „HYUNDAI“ atstovas. AGM akumulatorių įkrovimui naudokite tik automatinius, specialiai AGM akumulatoriams sukurtus įkroviklius.
- Jei keičiate AGM akumulatorių, rekomenduojame keičiamas dalis įsigyti iš įgaliotojo „HYUNDAI“ atstovo.
- Nebandykite atidaryti ar nuimti dangtelį ant akumulatoriaus viršaus. Elektrolitas gali ištekėti ir galite sunkiai susižaloti.

Užvedimas nuo kito elektros šaltinio

Užvedę automobilio variklį nuo kito akumulatoriaus, pavažiukite automobiliu bent 30 minučių arba leiskite varikliui padirbti tuščiąja eiga bent 60 minučių. Variklio vėl galite neužvesti, jei jį išjungsitate prieš akumulatoriui tinkamai įsikraunant. Žr. 8 dalies skyrių „Užvedimas nuo kito elektros šaltinio“ apie tokio užvedimo procedūras.

i Informacija

Netinkamoje vietoje išmestas akumulatorius gali pakenkti aplinkai ir žmonių sveikatai. Atiduokite akumulatorių uti-lizuoti pagal galiojančiais įstatymais nustatytą tvarką.

Iš naujo nustatomi prietaisai

Prietaisai, kuriuos reikia nustatyti iš naujo, jei akumulatorius išsikrauna ar atjungiamas.

- Automatinis langų pakėlimas ir nuleidimas (skaitykite 5 dalį)
- Kelionės kompiuteris (Skaitykite 4 dalį)
- Klimato kontrolės sistema (skaitykite 5 dalį)

PADANGOS IR RATAI



ĮSPĖJIMAS

Sprogdus padangai galite nesuvaldyti automobilio ir sukelti avariją. Norint sumažinti SUNKAUS ar net MIRTINO SUŽALOJIMO pavojų, būtina imtis šių atsargumo priemonių:

- Kartą į mėnesį tikrinkite padangų slėgį ir apžiūrėkite, ar jos nesudilusios ir nepažeistos.
- Rekomenduojamą jūsų automobilio padangų slėgį rasite šiame vadove ir plokštelėje ant vidurinio statramsčio vairuotojo pusėje. Slėgį padangose visada matuokite padangų slėgio matuokliu. Per daug ar per mažai pripūstos padangos dyla nevienodai ir dėl to automobilį sunkiau valdyti.
- Tikrinkite atsarginės padangos slėgį kiekvieną kartą, kai tikrinatė kitas savo automobilio padangas.
- Pakeiskite sudilusias, nelygiai nusidėvėjusias ar pažeistas padangas. Sudilusios padangos gali pabloginti stabdymo, automobilio valdymo ir ratų sukibimo efektyvumą.
- Visada padangas keiskite tokio paties dydžio padangomis, kokios buvo ir ant naujo automobilio. Naudojant kitų dydžių padangas ir ratlankius nei rekomenduojama, gali pasikeisti automobilio valdymo savybės, bus sunkiau jį valdyti arba blogiau veiks stabdžių antiblokavimo sistema (ABS) ir galite sukelti sunkią avariją.

Padangų priežiūra

Automobilis bus tinkamos būklės, saugus ir sunaudos mažiausiai degalų, jei reguliariai tikrinsite padangų slėgį ir laikysitės jūsų automobiliui rekomenduojamos apkrovos ir svorio paskirstymo.



Visus techninius duomenis (dydžius ir slėgius) rasite ant vidurinio statramsčio vairuotojo pusėje priklijuotoje etiketėje.

Rekomenduojamas šaltų padangų pripūtimo slėgis

Visos padangos (kartu ir atsarginė padanga) turi būti tikrinamos tik šaltos. Šaltos padangos reiškia, kad automobilis nevažiavo bent tris valandas arba nuvažiavo ne daugiau kaip 1,6 km (vieną mylią).

Šiltose padangose slėgis paprastai būna 28–41 kPa (4–6 psi) aukštesnis nei šaltose. Reguluodami slėgį, neišleiskite oro iš šiltų padangų, nes po to jose bus per žemas slėgis. Rekomenduojamas padangų pripūtimo slėgis nurodytas 2 dalies skyriuje „Padangos ir ratai“.



ĮSPĖJIMAS

Padangose reikia palaikyti rekomenduojamą slėgį, kad automobilis kuo geriau važiuotų, būtų tinkamai valdomas ir padangos kuo mažiau dilgtų.

Per daug ar per mažai pripūtus padangą, gali sumažėti jos eksploataavimo trukmė, pablogėti automobilio valdymas ir ši padanga gali netikėtai prakiurti, o tuomet galite nesuvaldyti automobilio ir sukelti avariją.

Jei padangoje labai žemas slėgis, ji gali labai įkaisti ir sprogti, gali nuplyšti protektorius ir atsirasti kiti pažeidimai, dėl kurių galite nesuvaldyti automobilio ir sukelti avariją. Šis pavojus didesnis karštu oru ir važiuojant tolimus atstumus dideliu greičiu.

PASTABA

- Dėl per žemo slėgio padanga greičiau dėvisi, sunku valdyti automobilį, sunaudojama daugiau degalų. Be to, gali deformuotis ratlankis. Pasirūpinkite, kad oro slėgis padangose būtų tinkamas. Jei padangą reikia dažnai pripūsti, mes rekomenduojame, kad sistemą patikrintų įgaliotasis „HYUNDAI“ atstovas.
- Su per daug pripūstomis padangomis važiavimas kietesnis, greičiau dėvisi protektoriaus vidurys, didesnė tikimybė, kad padangą pažeis kliūtys ant kelio.

Oro slėgio padangose tikrinimas

Tikrinkite slėgį padangose, įskaitant ir atsarginę, kartą per mėnesį ar dažniau.

Kaip patikrinti

Slėgį padangose tikrinkite kokybišku padangų oro slėgio matuokliu. Tik pažiūrėjęs į padangas negalima nustatyti, ar jos tinkamai pripūstos. Radialinės padangos gali atrodyti tinkamai pripūstos, nors iš tiesų taip gali ir nebūti.

Atsukite ventilio kepurėlę nuo ventilio. Tvirtai prispauskite slėgio matuoklį ant ventilio ir matuokite slėgį. Jei šaltos padangos slėgis atitinka rekomenduojamą slėgį, nurodytą automobilio eksploatacinių parametrų lentelėje, daugiau nieko nereikia daryti. Jei slėgis per žemas, pūskite orą, kol pasieksite rekomenduojamą slėgį. Nepamirškite ant ventilių vėl užsukti kepurėlių. Be ventilio kepurėlės į ventilyį gali prasiskverbti drėgmė ir pro ją išeis oras. Jei pametėte ventilio dangtelį, kuo skubiau įsigykite ir uždėkite kitą.

Jei pripūsite per daug oro, išleiskite jo dalį spausdami metalinį kotelį padangos ventilio viduryje. Dar kartą pamatuokite slėgį padangoje. Nepamirškite užsukti ventilių kepurėlių. Be ventilio kepurėlės į ventilių gali prasiskverbti drėgmė ir pro ją išeis oras. Jei pametėte ventilio dangtelį, kuo skubiau įsigykite ir uždėkite kitą.

Padangų keitimas vietomis

Kad protektorius vienodai nusidėvėtų, HYUNDAI rekomenduoja sukeisti padangas pagal techninės priežiūros grafiką arba anksčiau, jei pastebimas neįprastas nusidėvėjimas.

Sukeitę padangas vietomis patikrinkite, ar jos gerai subalansuotos.

Keisdami padangas vietomis, patikrinkite jų nudilimą ir ar jos nepažeistos. Padangos labiau dyla dėl netinkamo slėgio, blogo ratų sureguliuavimo, nesubalansuotų ratų, staigaus stabdymo ir posūkių. Apžiūrėkite, ar protektoriuje ir padangos šone nėra gumbų. Jei pastebite minėtus pažeidimus, pakeiskite padangą. Pakeiskite padangą, jei matosi medžiaga ar kordas. Sukeitę padangas vietomis, patikrinkite priekinių ir galinių padangų slėgius ir ratų veržlių priveržimą (priveržimo jėga turi būti 107–127 Nm (11–13 kgf.m)).

■ Be atsarginio rato

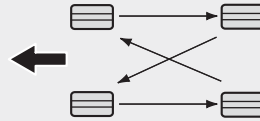

CBGQ0707

■ Padangos su kryptiniu protektoriumi (jei yra)



CBGQ0707A

Keičiant padangas vietomis, reikia patikrinti ir diskinių stabdžių trinkeles.

i Informacija

Vidinė ir išorinė nesimetriškos padangos pusės aiškiai matomos. Kai dedate nesi-metrišką padangą, dėkite „Outside“ pažymėtą pusę į išorę. Jei „Inside“ pažymėtą pusę uždėsite į išorę, automobilis blogai važiuos.

! ĮSPĖJIMAS

- Nenaudokite kompaktinės atsarginės padangos padangų keitimui vietomis.
- Jokiomis aplinkybėmis kartu nenaudokite diagonalinių ir radialinių padangų. Gali pasikeisti automobilio valdymo savybės ir, nesuvaldę automobilio, galite sukelti avariją.

Ratų suvedimas ir padangų balansavimas

Jūsų automobilio ratai buvo sureguliuoti ir subalansuoti gamykloje, kad automobilį būtų galima kuo ilgiau eksploatuoti.

Dažniausiai jums nereikės vėl reguliuoti ratų. Tačiau pastebėjus nejprastą padangų dilimą arba automobilį traukiant į vieną šoną, reikia vėl patikrinti ratų suvedimą.

Jei pastebėjote, kad važiuojant lygiu keliu automobilis vibruoja, ratus reikia subalansuoti iš naujo.

PASTABA

Netinkami ratų svareliai gali sugadinti automobilio aliumininius ratlankius. Naudokite tik patvirtintus ratų svarelius.

Padangų keitimas



Jeif padangos dėvisi vienodai, skersai protektoriaus pastebėsite ištisinę nusidėvėjimo juostą. Tai reiškia, kad padangos protektoriaus storis mažesnis nei 1,6 mm. Pakeiskite padangą.

Nelaukite, kol juosta išryškės per visą padangą.



ĮSPĖJIMAS

Kad **SUNKIŲ** ar **MIRTINŲ SUŽALOJIMŲ** tikimybė būtų mažesnė:

- Pakeiskite sudilusias, nelygiai nusidėvėjusias ar pažeistas padangas. Sudilusios padangos neigiamai veikia stabdymą, automobilio valdymą, ratų sukibimą.
- Visada padangas keiskite tokio paties dydžio padangomis, kokios buvo ir ant naujo automobilio. Naudojant kitų dydžių padangas ir ratlankius nei rekomenduojama, gali pasikeisti automobilio valdymo savybės, bus sunkiau jį valdyti arba blogiau veiks stabdžių antiblokavimo sistema (ABS) ir galite sukelti sunkią avariją.
- Kai keičiate padangas (ar ratlankius), rekomenduojama juos keisti poromis: abi priekines ar abi galines padangas (ar ratlankius). Pakeitus tik vieną padangą, ypač pablogės automobilio valdymas.
- Laikui bėgant padangos sensta, net ir nenaudojamos. Nežiūrinti į protektoriaus būklę, „HYUNDAI“ rekomenduoja keisti padangas po šešerių (6) įprastinės eksploatacijos metų.
- Senėjimo procesą gali pagreitinti karštis karšto klimato šalyse ar dažnas važinėjimas su didele apkrova. Neatsižvelgus į šį įspėjimą, padanga gali netikėtai sprogti ir tuomet nesuvaldę automobilio galite sukelti avariją.

Kompaktinės atsarginės padangos keitimas (jei yra)

Kompaktinės atsarginės padangos protektorius nudyla greičiau nei standartinės padangos. Kompaktinės atsarginės padangos protektorius nudyla greičiau nei standartinės padangos. Pakeiskite ją, kai ant padangos matote protektoriaus nusidėvėjimą rodančius dryžius. Keičiama kompaktinė padanga turi būti tokio paties dydžio ir modelio kaip naujame automobilyje buvusi padanga, sumontuota ant to paties kompaktinio atsarginio ratlankio. Kompaktinės atsarginės padangos negalima montuoti ant standartinio dydžio ratlankio, o kompaktinis atsarginis ratlankis netinka standartinėi padangai.



ĮSPĖJIMAS

Kuo skubiau suremontuokite ir uždėkite atgal originalų ratą, kad nebūtų pažeistas atsarginis, ir, nesuvaldę automobilio, nesukeltumėte avarijos. Kompaktinis atsarginis ratas skirtas tik nenumatytiems atvejams. Uždėję kompaktinį atsarginį ratą nevažiuokite didesniu nei 80 km/val. (50 mylių/val.) greičiu.

Ratlankių keitimas

Dėl kokios nors priežasties keisdami metalinius ratlankius patikrinkite, ar naujųjų ratlankių skersmuo, plotis ir tarpas toks pats kaip gamyklinių ratlankių.

Padangų sukibimas

Padangų sukibimas gali sumažėti, jei važiuojate su nudilusiomis ar netinkamai pripūstomis padangomis arba slidžiais keliais. Padangas reikia pakeisti, kai pradeda matytis protektoriaus nusidėvėjimo juostos. Lyjant, sningant ar važiuodami apledėjusia kelio danga sumažinkite greitį, kad galėtumėte suvaldyti automobilį.

Padangų techninė priežiūra

Padangos dėvisi mažiau ne tik kai yra tinkamai pripūstos, bet ir kai tinkamai sureguliuoti ratai. Jei pastebite, kad padangos dyla nevienodai, patikrinkite ratų suvedimą.

Uždėję naujas padangas, būtinai jas subalansuokite. Važiuoti bus patogiau ir pailgės padangų eksploatavimo trukmė. Nuo rato nuimtą padangą reikia vėl subalansuoti.

Informacija ant padangos šoninės sienelės

Čia nurodomi pagrindiniai padangos techniniai duomenys ir padangos identifikavimo numeris (TIN) pagal saugos standartų reikalavimus. TIN padės identifikuoti padangą, jei reikės grąžinti padangą pardavėjui.

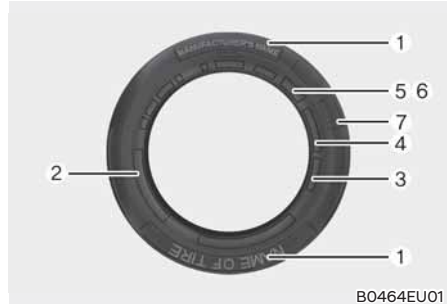

BO464EU01

1. Gamintojo pavadinimas ar prekės ženklas

Nurodytas gamintojo pavadinimas ar prekės ženklas.

2. Padangų dydžių reikšmės

Padangų dydžiai nurodyti ant šono. Šios informacijos reikės renkantis naujas padangas. Toliau paaiškinama, ką reiškia padangos dydį žyminčios raidės ir skaičiai.

Padangos dydžio žymėjimo pavyzdys:

(Šie skaičiai naudojami tik pavyzdžiui; jūsų padangos dydis gali skirtis, priklausomai nuo automobilio.)

185/65R15 88 H

185 – Padangos plotis milimetrais.

65 – Padangos profilio santykis. Tai yra padangos pjūvio aukščio ir pločio santykis procentais.

R – Padangos konstrukcijos kodas (radialinė).

15 – Ratlankio skersmuo coliais.

88 – Apkrovos indeksas - skaitmeninis kodas, rodantis kokią didžiausią apkrovą gali išlaikyti padanga.

H – Greičio žyma. Daugiau informacijos rasite greičio žymų lentelėje šiame skyriuje.

Ratlankio dydžio žymėjimas

Ant ratlankių taip pat rasite svarbios informacijos, kurios reikės keičiant ratlankius. Toliau paaiškinama, ką reiškia skaičiai ir raidės ant ratlankio.

Rato dydžio žymėjimo pavyzdys:

6.0J X 15

6.0 – Ratlankio plotis coliais.

J – ratlankio kontūro žymėjimas.

15 – ratlankio skersmuo coliais.

Padangų greičio žymų reikšmės

Šioje lentelėje pateikiamos šiuo metu lengvųjų automobilių padangoms naudojamos greičio žymos. Greičio žyma pateikiama padangos dydžio informacijoje ant padangos šono. Šis simbolis reiškia didžiausią projektinį saugaus padangos eksploataavimo greitį.

Greičio žyma	Didžiausias greitis
S	180 km/val. (112 mylių/val.)
T	190 km/val. (118 mylių/val.)
H	210 km/val. (130 mylios/val.)
V	240 km/val. (149 mylios/val.)
W	270 km/val. (168 mylios/val.)
Y	300 km/val. (186 mylios/val.)

3. Padangos pagaminimo datos tikrinimas (TIN: Padangos Identifikavimo Numeris)

Visas senesnes nei 6 metų padangas (įskaitant atsarginę) reikia pakeisti naujomis, vadovaujantis padangų pagaminimo data. Pagaminimo datą rasite ant padangos šoninės sienelės (dažniausiai vidinėje rato pusėje) nurodytame DOT kode. DOT kodas – tai skaičių ir lotyniškų raidžių seka ant padangos. Pagaminimo datą nurodo keturi paskutiniai DOT kodo skaičiai.

DOT : XXXX XXXX OOOO

DOT kodo pradžia reiškia gamyklinį kodo numerį, padangos dydį ir protektoriaus raštą, o paskutiniai keturi skaičiai rodo pagaminimo savaitę ir metus.

Pavyzdžiui:

DOT XXXX XXXX 1523 reiškia, kad padangos yra pagamintos 2023-ųjų metų 15-ą savaitę.

4. Padangos pluošto sudėtis ir medžiagos

Guma padengtos medžiagos pluošto ar sluoksnių skaičius padangoje. Padangų gamintojai taip pat turi nurodyti, iš kokių medžiagų pagaminta padanga, įskaitant plieną, nailoną, poliesterį ir kitas medžiagas. „R“ raidė reiškia radialinį sluoksnių išdėstymą; „D“ reiškia įstrižinį sluoksnių išdėstymą; „B“ reiškia įstrižinį-juostinį sluoksnių išdėstymą.

5. Didžiausias leistinas pripūtimo slėgis

Šis skaičius rodo, koks didžiausias slėgis gali būti padangoje. Neviršykite didžiausio leistino pripūtimo slėgio. Rekomenduojamas pripūtimo slėgis nurodytas informacijos apie padangas ir aprovas etiketėje.

6. Didžiausia leidžiamoji apkrova

Šis skaičius rodo didžiausią leistiną padangos apkrovą kilogramais ir svarais. Keisdami automobilio padangas, visuomet montuokite tokios pačios leistinos apkrovos padangą, kokia buvo gamyklinė.

7. Vienodas padangų kokybės žymėjimas

Kokybės klases, jei taikoma, rasite ant padangos šoninės sienelės tarp protektoriaus krašto ir didžiausio profilio pločio.

Pavyzdžiui:

TREADWEAR 200 (protektoriaus nudilimas)

TRACTION AA (sukibimas)

TEMPERATURE A (temperatūra)

Protektoriaus nusidėvėjimas

Protektoriaus nudilimo laipsnis – tai palyginamasis dydis, paremtas specialiaje poligone kontroliuojamomis sąlygomis išbandomos padangos dilimo greičiu. Pavyzdžiui, skaičiumi 150 pažymėta padanga nusidėvės per pusantro karto (1½) ilgesnį laiką nei skaičiumi 100 pažymėta padanga.

Santykinės padangų savybės priklauso nuo realių eksploataavimo sąlygų, tačiau jos gali labai skirtis nuo normos, priklausomai nuo vairavimo įpročių, techninės priežiūros, kelių būklės ir klimato.

Šios žymos įspaustos lengvųjų automobilių padangų šoninėse sienelėse. Jūsų automobilio padangos, įeinančios į standartinę ar pasirenkamą įrangą, gali būti įvairių klasių.

Sukibimas – AA, A, B ir C

Sukibimo klasės – nuo aukščiausios iki žemiausios – yra AA, A, B ir C. Šios klasės rodo padangų gebėjimą sustoti ant šlapios dangos, matuojamą ant betoninių ir asfaltuotų bandymų poligono dangų kontroliuojamomis sąlygomis. C raide pažymėtos padangos sukibimas gali būti prastas.



ĮSPĖJIMAS

Ant šios padangos nurodyta sukibimo klasė, nustatyta stabdymo važiuojant tiesiai bandymais, kurie neapima pagreitinimo, staigių posūkių, slydimo ar didžiausios traukos sąlygų.

Temperatūra – A, B ir C

Temperatūros klasės yra A (aukščiausia), B ir C. Jos žymi padangų įkaitimą ir gebėjimą išsklaidyti karštį, matuojant ant bandymų rato laboratorijoje kontroliuojamomis sąlygomis.

Dėl aukštos temperatūros padangos medžiagos gali pradėti irti ir padangos eksploataavimo trukmė sutrumpės. Nuo per aukštos temperatūros padanga gali sprogti. B ir A klasių padangų eksploatacinės savybės geresnės, bandant ant laboratorinio bandymų rato, lyginant su žemiausia įstatymais nustatyta riba.



ĮSPĖJIMAS

Šios padangos temperatūros klasė nustatyta tinkamai pripūstai ir per daug neapkrautai padangai. Nuo per didelio greičio, per mažo slėgio, per didelio slėgio ar per didelės apkrovos atskirai ar visų šių veiksnių kartu padanga gali įkaisti ir staiga sprogti. Taip galite nesuvaldyti automobilio ir sukelti avariją.

Žemo profilio padangos

Žemo profilio padangos, kurių profilio aukštis yra iki 50 mm, skirtos sportinei išvaizdai suteikti.

Žemo profilio padangos skirtos optimaliam automobilio valdymui ir stabdymui, todėl jų šoninė sienelė yra kietesnė nei standartinės padangos. Žemo profilio padangos taip pat yra platesnės, todėl jų susilietimo su kelio paviršiumi plotas yra didesnis. Kai kuriais atvejais važiuojant jos kelia daugiau triukšmo nei standartinės padangos.



PERSPĖJIMAS

Kadangi žemo profilio padangos šoninė sienelė yra žemesnė už standartinės padangos sienelę, galima lengviau pažeisti ratlankio briauną ir padangą. Kad sumažėtų tikimybė pažeisti ratlankį ir padangą, būkite atsargūs vairuodami ir laikykitės šių nurodymų:

- Atsargiai važiuokite prastu keliu ar bekele, saugodami nuo pažeidimų padangas ir ratlankius. Pavažiavę tokiu keliu patikrinkite padangas ir ratus.
- Važiuokite lėtai per kelio duobes, greičio ribojimo kalnelius, šulinių dangčius ar šaligatvio bortelius, kad nepažeistumėte padangų ir ratlankių.
- Jeigu automobilio ratas stipriai atsitrenkia į kliūtį, rekomenduojame, kad ratlankį ir padangą patikrintų įgaliotasis „HYUNDAI“ atstovas.
- Kad padangos nesugadintumėte, tikrinkite jos būklę ir slėgį kas 3.000 km (1.800 mylių).
- Sunku plika akimi pastebėti padangos pažeidimą. Tačiau jei nors kiek įtariate, kad padanga gali būti pažeista, kreipkitės į specialistus, kad padangą patikrintų ar pakeistų, nes pažeista padanga gali leisti orą.
- Jeigu padanga pažeista važiuojant nelygiu keliu, bekele, per kelio duobes, šulinių dangčius ar šaligatvio bortelius, draudimas žalos nepadengia.

SAUGIKLIAI

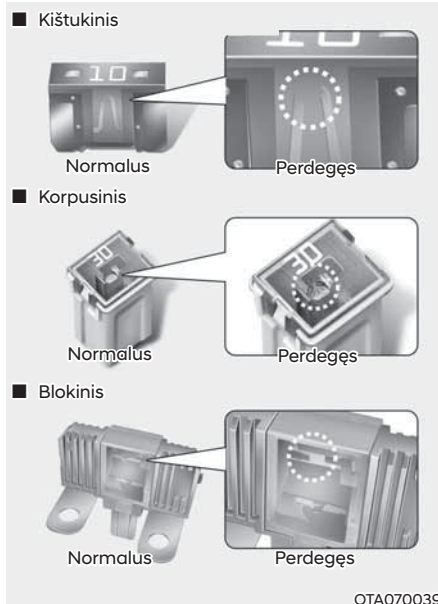

Automobilio elektros sistemą nuo elektros perkrovos saugo saugikliai.

Šiame automobilyje yra 2 (arba 3) saugiklių dėžutės: viena prietaisų skydelyje vairuotojo pusėje, kita – variklio skyriuje.

Jei kuri nors automobilio lemputė, papildomas įrenginys ar valdymo įrenginys neveikia, patikrinkite atitinkamą saugiklį. Jei saugiklis perdegęs, saugiklio elementas yra išsilydęs ar sulūžęs.

Jei elektros sistema neveikia, pirmiausia patikrinkite saugiklius vairuotojo pusės dėžutėje. Prieš keisdami perdegusį saugiklį, išjunkite variklį ir visus jungiklius, po to atjunkite neigiamą akumuliatoriaus laidą. Keiskite saugiklį tokios pačios vardinės srovės saugikliu.

Jei pakeistas saugiklis vėl perdega, tai reiškia gedimą elektros sistemoje. Nenaudokite tos sistemos ir nedelsdami kreipkitės į įgaliotąjį „HYUNDAI“ atstovą.

i Informacija

Naudojami trijų tipų saugikliai: kištukiniai silpnėsnei srovei, korpusiniai ir blokiniai stipresnei srovei.

! ĮSPĖJIMAS

NIEKADA vietoje saugiklio nenaudokite nieko kito, tik tokios pačios vardinės srovės saugiklį.

- Didesnio laidumo saugiklis gali padaryti žalos ar sukelti gaisrą.
- Niekada vietoje saugiklio nenaudokite vielos, net ir laikinai. Galite sugadinti elektros instaliaciją ir sukelti gaisrą.

PASTABA

Netraukite saugiklių atsuktuvu ar kito-kiu metaliniu daiktu, nes galite sukelti trumpąjį jungimą ir sugadinti sistemą.

Saugiklių keitimas prietaisų skydelio dėžutėje



1. Išjunkite automobilį.
2. Išjunkite visus jungiklius.
3. Atidarykite saugiklių dėžutės dangtelį.
4. Įtartino saugiklio vietą rasite pagal saugiklių išdėstymo schemą ant dėžutės dangtelio vidinės pusės.



5. Ištraukite įtartinę saugiklį. Naudokitės saugiklių pincetu, kuris yra variklio skyriaus saugiklių dėžutėje.
6. Patikrinkite išimtą saugiklį ir pakeiskite, jei jis perdegęs. Atsarginių saugiklių rasite prietaisų skydelio saugiklių dėžutėje (arba variklio skyriaus saugiklių dėžutėje).
7. Įkiškite tokios pačios vardinės srovės saugiklį ir patikrinkite, ar jis gerai įsistatė. Jei saugiklis tinkamai neįsistato, kreipkitės į įgaliojimą „HYUNDAI“ atstovą.

Jei nenumatytu atveju neturite kito saugiklio, išimkite tokio paties laidumo saugiklį iš tos elektros grandinės, kuri jums tuo metu nebūtina, pavyzdžiui, cigarečių žiebtuvėlio saugiklį.

Jei neveikia priekiniai žibintai ar kiti elektros sistemos elementai, o saugikliai neperdegę, patikrinkite saugiklių dėžutę variklio skyriuje. Jei saugiklis perdegęs, jį reikia pakeisti kitu tokios pačios vardinės srovės saugikliu.

Saugiklių keitimas variklio skyriaus dėžutėje



1. Išjunkite automobilį.
2. Išjunkite visus jungiklius.
3. Nuimkite saugiklių dėžutės dangtelį, spausdami kraštą ir keldami dangtelį.
4. Patikrinkite išimtą saugiklį ir pakeiskite, jei jis perdegęs. Norėdami išimti arba įdėti saugiklį, naudokite variklio skyriaus saugiklių skydelio gaubte išėmimo įrankį.
5. Įkiškite tokios pačios vardinės srovės saugiklį ir patikrinkite, ar jis gerai įstatė. Jei negalite tinkamai įstatyti, kreipkitės į įgaliotąjį „HYUNDAI“ atstovą.

PASTABA

Patikrinę saugiklius variklio skyriuje, tvirtai uždarykite saugiklių dėžutės dangtelį.

Jei dangtelis gerai užsidarė, išgirsite spragtelėjimą. Tinkamai neuždarius į vidų gali patekti vanduo ir gali įvykti trumpasis jungimas.

Blokinis saugiklis (pagrindinis saugiklis)





















Jei perdega blokinis saugiklis, jis išimamas šia tvarka:









1. Išjunkite automobilį.
2. Atjunkite neigiamo krūvio akumuliatoriaus kabelį.
3. Nuimkite saugiklių dėžutės dangtelį, spausdami kraštą ir keldami jį į viršų.
4. Atsukite veržles, kaip parodyta paveikslėlyje.
5. Pakeiskite saugiklį nauju tokios pačios vardinės srovės saugikliu.
6. Surinkite atvirkštine nuėmimui tvarka.

Jei perdega blokinis saugiklis arba pagrindinis saugiklis, kreipkitės į įgaliotąjį „HYUNDAI“ atstovą.









Vairuotojo pusės saugiklių dėžutė

Saugiklio pavadinimas	Simbolis	(A)	Saugoma grandinė
HEATED MIRROR		10A	A/C valdymo modulis Vairuotojo / keleivio pusės elektra valdomas veidrodėlis
SAFETY P/WINDOW		25A	Vairuotojo elektra valdomo lango apsaugos modulis
FRONT SEAT WARMER		25A	Priekinės sėdynės šildytuvo valdymo modulis
P/WINDOW RH		25A	Elektra valdomo lango pagrindinis jungiklis, [Su vairu kairėje] keleivio pusės elektra valdomo lango jungiklis.
TCU2		10A	[G3LE] sportinio režimo jungiklis, TCM, pavarų laipsnių jungiklis, elektroninės sankabos modulis, [G4LC] pavarų laipsnių jungiklis.
BATTERY MANAGEMENT3		10A	[MILD HEV - G3LE] BMS valdymo modulis
MODULE 8		10A	Duomenų perdavimo linijos jungtis, avarinio durų užrakto jungiklis, Lietaus jutiklis
MEMORY		10A	A/C valdymo modulis, prietaisų skydelis, išorinio veidrodžio užlenkimo / atlenkimo relė / nuotaiką perteikiančių lempų modulis / konsolė / kojoms skirtų lempų DRV, ASS / durų apdailos nuotaiką perteikianti lempa / žemos DC-DC įtampos keitiklis (ISG* ne 48 V)
AMP		25A	Stiprintuvas, žemos įtampos DC-DC keitiklis (garso sistema)
SUNROOF		15A	Stoglangio varikliukas
P/WINDOW LH		25A	Elektra valdomo lango pagrindinis jungiklis, [Su vairu dešinėje] keleivio pusės elektra valdomo lango jungiklis.
MODULE 2		10A	Sportinio režimo jungiklis, stabdymo žibintų jungiklis
REAR SEAT WARMER		25A	Galinės sėdynės šildytuvo valdymo modulis
MULTI MEDIA		20A	Garso sistemos ekranas, AVN sistemos pagrindinis įrenginys, žemos įtampos DC-DC keitiklis (ISG*NON 48V)
AIR BAG		10A	SRS valdymo modulis
SENSOR4		10A	[G4LC] elektroninis alyvos siurblys
A/C 3		7.5A	Ventiliatoriaus variklis, A/C valdymo modulis
DOOR LOCK		20A	Blokavimo relė, pakeliamų galinių durų atrakinimo relė, Durų užrakinimo ir atrakinimo relė
E-CALL		7.5A	Iškvietos sistemos blokas











Vairuotojo pusės saugiklių dėžutė

Saugiklio pavadinimas	Symbolis	(A)	Saugoma grandinė
MODULE 5	⁵ MODULE	10A	Iškviets sistemos blokas, Automatinės pavarų dėžės pavarų svirties indikatorius, Garso sistemos ekranas, AVN sistemos pagrindinis įrenginys, Belaidis įkroviklis, Elektrochrominis veidrodėlis, Priekinių sėdynių šildytuvo valdymo modulis, galinių sėdynių šildytuvo valdymo modulis, žemos įtampos DC-DC keitiklis (ISG*NON 48V), stiprintuvas, A/C valdymo modulis, duomenų perdavimo linijos jungtis, priekinių žibintų reguliavimo įtaisas
3 ABS	³ 	10A	ESC valdymo modulis
BRAKE SWITCH		7.5A	IBU, stabdžių žibintų jungiklis
START		7.5A	[VISI AT] pavarų laipsnių jungiklis [VISI MT] ECM [VISI MT su išmaniuoju raktu]: IBU
CLUSTER	CLUSTER	10A	Prietaisų skydelis
MODULE 4	⁴ MODULE	10A	ADAS Parking ECU, IBU, Priekinio vaizdo kamera, Smūgių sugeriančio tarpiklio jungiklis, Galinis kampinis radiolokatorius LH/RH, Priekinis Radiolokatorius, [MT*RHD] Sankabos jutiklis
2 IBU	² IBU	15A	IBU
1 ACC	¹ ACC	10A	Garso sistemos ekranas, AVN sistemos pagrindinis įrenginys, iškvietos sistemos blokas, IBU, ADAS Parking ECU, stiprintuvas, 1 elektros lizdas priekyje, Galinis USB įkroviklis, žemos įtampos DC-DC keitiklis (ISG*NON 48V), elektra valdomų išorinių veidrodėlių jungiklis, elektros lizdo relė
2 ACC	² ACC	7.5A	Priekinis USB įkroviklis, įkroviklis indikatorius
MODULE 7	⁷ MODULE	10A	Priekinės sėdynės šildytuvo valdymo modulis, Galinės sėdynės šildytuvo valdymo modulis, Statymo pagalbos sistemos susidūrimui išvengti blokas
WASHER		15A	Daugiafunkcis jungiklis
MODULE 6	⁶ MODULE	7.5A	IBU
POWER OUTLET	POWER OUTLET	20A	Elektros lizdas priekyje
IBU 1	¹ IBU	10A	IBU
AIRBAG IND	^{IND} 	10A	A/C valdymo modulis, prietaisų skydelis
2 A/C	² A/C	7.5A	A/C valdymo modulis, Variklio skyriaus relių blokas (Relė. 13/14)
WIPER RR		15A	Variklio skyriaus relių blokas (relė. 7), Priekinio valytuvo variklis
A/C 4	⁴ A/C	10A	[G3LE] ECV
4 ECU	^{E4} 	10A	ECM/PCM, [G3LE] CVVD pvara,
MDPS 2	² 	10A	MDPS blokas











Smartstream G1.0 T-GDi/Smartstream G1.0 T-GDi (48 HEV)

Saugiklio pavadinimas		Simbolis	Relės pavadinimas	Tipas
RLY.1	E30	MAIN	Pagrindinė relė	MINI
RLY.2	E31		Aušinimo ventiliatoriaus relė	MINI
RLY.3	E32	HI 	Valytuvų (didelio greičio) relė	MICRO
RLY.4	E33	LO 	Valytuvų (mažo greičio) relė	MICRO
RLY.5	E34	FUEL PUMP	Degalų siurblio relė	MICRO
RLY.6	E36		Užvedimo relė	MICRO
RLY.7	E36		Galinio valytuvo relė	MICRO
RLY.11	E40		Garso signalo relė	MICRO
RLY.12	E41		Įsilaužimo signalizacijos relė	MICRO
RLY.13	E42		Ventiliatoriaus relė	MICRO
RLY.14	E43	PTC HEATER	PTC šildytuvo relė	MICRO









Smartstream G1.0 T-GDi/Smartstream G1.0 T-GDi (48 HEV)

Saugiklio pavadinimas	Simbolis	(A)	Saugoma grandinė
ALT	ALT	(180A) [150A]	Generatorius, daugiav funkcis saugiklis – F2, saugikliai – F28/F29/F30/F31/F32/F33
MDPS 1	¹  ¹	80A	MDPS blokas
1 DCT	¹ DCT	40A	TCM
E-CLUTCH1	¹ E-CLUTCH		Elektroninės sankabos modulis
2 DCT	² DCT	40A	TCM
ECU1	^{E1} 	30A	Variklio skyriaus relių blokas (1 relė)
IG1	IG1	30A	[Su išmaniuoju raktu] PDM relių dėžutė (IG1, ACC relė) [Be išmaniojo rakto] užvedimo jungiklis
FUEL PUMP	FUEL PUMP	20A	Variklio skyriaus relių blokas (5 relė)
BATTERY MANAGEMENT1	¹ BATTERY MANAGEMENT	15A	Variklio skyriaus relių blokas (saugikliai – F37/F39)
ECU3	^{E3} 	15A	ECM, sankabos jungiklis
ECU2	^{E2} 	15A	ECM
4 DCT	⁴ DCT	40A	Išmaniosios pavaros jungiklis
CVVD	CVVD	40A	CVVD jungiklis
IG2	IG2	30A	[Su išmaniuoju raktu] PDM relių dėžutė (IG2 relė) [Be išmaniojo rakto] užvedimo jungiklis, [VISAS] įjunkite variklio relę
BATT1	¹ 	50A	ICU relių blokas (IPS1, IPS3, IPS5, IPS7, IPS8, IPS11)
BATT3	³ 	50A	ICU relių blokas (saugikliai – F8/F15/F21/F25/F29, Ilgalaikės apkrovos skląščio relė-F16/F9/F22)
3 DCT	³ DCT	15A	TCM
E-CLUTCH2	² E-CLUTCH		Elektroninės sankabos modulis
HORN		15A	Variklio skyriaus relių blokas (11, 12 relės)
AMS	AMS	10A	Akumuliatoriaus jutiklis
BATT2	² 	50A	ICU relių blokas (IPS2, IPS4, IPS6, IPS9, IPS10)
TRAILER		50A	Priekabos
BATT4	⁴ 	50A	ICU relių blokas (elektra valdomų langų relė- F5/F12, Saugiklis - F3/F4/F10/F11)
C/FAN		60A	Variklio skyriaus relių blokas (2 relė)















Smartstream G1.0 T-GDi/Smartstream G1.0 T-GDi (48 HEV)

Saugiklio pavadinimas	Simbolis	(A)	Saugoma grandinė
IGN COIL	IGN COIL	15A	1, 2, 3 uždegimo ritės
ECU5		20A	ECM
ECU6		15A	ECM
SENSOR 1		10A	Variklio skyriaus relių blokas (2 relė), 1, 2 alyvos valdymo vožtuvai (jsiurbimo/išmetimo), Solenoidinis prapūtimo valdymo vožtuvas (PCSV), RCV valdymas, alyvos siurblio Pakartotinės cirkuliacijos vožtuvo valdymas
SENSOR 2		10A	Deguonies jutiklis (aukštyn, žemyn)
RR DEFOG		40A	ICU relių blokas (galinio lango džiovintuvo relė)
1 ABS		40A	ESC valdymo modulis
BLOWER		40A	Variklio skyriaus relių blokas (13 relė)
PTC HEATER	PTC HEATER	50A	Variklio skyriaus relių blokas (14 relė)
2 ABS		30A	ESC valdymo modulis
POWER OUTLET	POWER OUTLET	40A	ICU relių blokas (elektros lizdo relė)
WIPER 2		10A	Variklio skyriaus relių blokas (relė 4), Priekinio valytuvo variklis, IBU
SENSOR3		15A	Variklio skyriaus relių blokas (relė 5)
MHSG	MHSG	10A	Pagalbinės hibridinės sistemos starterio ir generatoriaus variklis
BATTERY C/FAN	BATTERY C/FAN	10A	BMS aušinimo ventiliatorius, variklio skyriaus relių blokas (saugiklis – F8).
WIPER 1		25A	Variklio skyriaus relių blokas (relė 4), Priekinio valytuvo variklis Užvedimo jungiklis
BATTERY MANAGEMENT2	² BATTERY MANAGEMENT	10A	BMS valdymo modulis, variklio skyriaus relių blokas (saugiklis – F8).











Smartstream G1.2

Saugiklio pavadinimas		Simbolis	Relės pavadinimas	Tipas
RLY.1	E30	MAIN	Pagrindinė relė	MINI
RLY.3	E32		Valytuvų (didelio greičio) relė	MICRO
RLY.4	E33		Valytuvų (mažo greičio) relė	MICRO
RLY.5	E34	FUEL PUMP	Degalų siurblio relė	MICRO
RLY.6	E36		Užvedimo relė	MICRO
RLY.7	E36		Galinio valytuvo relė	MICRO
RLY.8	E37	A/C	A/C relė	MICRO
RLY.9	E38		Aušinimo ventiliatoriaus didelio greičio relė	MICRO
RLY.10	E39		Aušinimo ventiliatoriaus mažo greičio relė	MICRO
RLY.11	E40		Garso signalo relė	MICRO
RLY.12	E41		Įsilaužimo signalizacijos relė	MICRO
RLY.13	E42		Ventiliatoriaus relė	MICRO
RLY.14	E43	PTC HEATER	PTC šildytuvo relė	MICRO









Smartstream G1.2

Saugiklio pavadinimas	Simbolis	(A)	Saugoma grandinė
ALT	ALT	(125A) [150A]	Generatorius, daugiafunkcis saugiklis – F2, saugikliai – F22/F23/F24/F25/F26/F27
MDPS 1	¹ 	80A	MDPS blokas
ECU1	^{E1} 	30A	Variklio skyriaus relių blokas (1 relė)
IG1	IG1	30A	[Su išmaniuoju raktu] PDM relių dėžutė (IG1, ACC relė) [Be išmaniojo rakto] užvedimo jungiklis
FUEL PUMP	FUEL PUMP	20A	Variklio skyriaus relių blokas (5 relė)
ECU3	^{E3} 	15A	ECM, sankabos jungiklis
ECU2	^{E2} 	15A	ECM
1 A/C	¹ A/C	10A	Variklio skyriaus relių blokas (8 relė)
IG2	IG2	30A	[Su išmaniuoju raktu] PDM relių dėžutė (IG2 relė) [Be išmaniojo rakto] užvedimo jungiklis, [VISAS] įjunkite variklio relę
BATT1	¹ 	50A	ICU relių blokas (IPS1, IPS3, IPS5, IPS7, IPS8, IPS11)
BATT3	³ 	50A	ICU relių blokas (saugikliai – F8/F15/F21/F25/F29, Ilgalaikės apkrovos skląščio relė-F16/F9/F22)
HORN		15A	Variklio skyriaus relių blokas (11, 12 relės)
AMS	AMS	10A	Akumulatoriaus jutiklis
BATT2	² 	50A	ICU relių blokas (IPS2, IPS4, IPS6, IPS9, IPS10)
TRAILER		50A	Priekabos
BATT4	⁴ 	50A	ICU relių blokas (elektra valdomų langų relė- F5/F12, Saugiklis - F3/F4/F10/F11)
C/FAN		40A	Variklio skyriaus relių blokas (9, 10 relės)
IGN COIL	IGN COIL	20A	1, 2, 3, 4 uždegimo ritės
5 ECU	^{E5} 	20A	ECM
6 ECU	^{E6} 	15A	ECM
SENSOR 1	^{S1} 	10A	Variklio skyriaus relių blokas (8/9/10 relė) 1, 2 alyvos valdymo vožtuvai (įsiurbimo/išmetimo), Solenoidinis prapūtimo valdymo vožtuvas
SENSOR 2	^{S2} 	10A	Deguonies jutiklis (aukštyn, žemyn)





Smartstream G1.2

Saugiklio pavadinimas	Simbolis	(A)	Saugoma grandinė
RR DEFOG		40A	ICU relių blokas (galinio lango džiovintuvo relė)
1 ABS	¹ 	40A	ESC valdymo modulis
BLOWER		40A	Variklio skyriaus relių blokas (13 relė)
PTC HEATER		50A	Variklio skyriaus relių blokas (14 relė)
2 ABS	² 	30A	ESC valdymo modulis
POWER OUTLET		40A	ICU relių blokas (elektros lizdo relė)
WIPER 2	² 	10A	Variklio skyriaus relių blokas (relė. 4), Priekinio valytuvo variklis, IBU
INJECTOR1	¹ 	15A	Variklio skyriaus relių blokas (relė. 5), 1-1, 2-1, 3-1, 4-1 purkštukai
INJECTOR2	² 	15A	1-2, 2-2, 3-2, 4-2 purkštukai.
WIPER 1	¹ 	25A	Variklio skyriaus relių blokas (relė 4), Priekinio valytuvo variklis, Užvedimo jungiklis











Benzininis 1,4 l

Saugiklio pavadinimas		Simbolis	Relės pavadinimas	Tipas
RLY.1	E30	MAIN	Pagrindinė relė	MINI
RLY.3	E32		Valytuvų (didelio greičio) relė	MICRO
RLY.4	E33		Valytuvų (mažo greičio) relė	MICRO
RLY.5	E34	FUEL PUMP	Degalų siurblio relė	MICRO
RLY.6	E36		Užvedimo relė	MICRO
RLY.7	E36		Galinio valytuvo relė	MICRO
RLY.9	E38		Aušinimo ventiliatoriaus didelio greičio relė	MICRO
RLY.10	E39		Aušinimo ventiliatoriaus mažo greičio relė	MICRO
RLY.11	E40		Garso signalo relė	MICRO
RLY.12	E41		Įsilaužimo signalizacijos relė	MICRO
RLY.13	E42		Ventiliatoriaus relė	MICRO
RLY.14	E43	PTC HEATER	PTC šildytuvo relė	MICRO

Benzininis 1,4 l

Saugiklio pavadinimas	Simbolis	(A)	Saugoma grandinė
ALT	ALT	(125A) [150A]	Generatorius, daugiavfunkcis saugiklis – F2, saugikliai - F22/F23/F24/F25/F26/F27
MDPS 1		80A	MDPS blokas
ECU1		30A	Variklio skyriaus relijų blokas (1 relė)
IG1	IG1	30A	[Su išmaniuoju raktu] PDM relijų dėžutė (IG1, ACC relė) [Be išmaniojo rakto] užvedimo jungiklis
FUEL PUMP	FUEL PUMP	20A	Variklio skyriaus relijų blokas (5 relė)
TCU1		15A	PCM
ECU2		15A	PCM
EOP	EOP	40A	Elektroninis alyvos siurblys
IG2	IG2	30A	[Su išmaniuoju raktu] PDM relijų dėžutė (IG2 relė) [Be išmaniojo rakto] užvedimo jungiklis, [VISI] ĮJUNKITE VARIKLIO RELĘ
BATT1		50A	ICU relijų blokas (IPS1, IPS3, IPS5, IPS7, IPS8, IPS11)
BATT3		50A	ICU relijų blokas (saugikliai – F8/F15/F21/F25/F29, Ilgalaikės apkrovos skląščio relė-F16/F9/F22)
HORN		15A	Variklio skyriaus relijų blokas (11, 12 relės)
AMS	AMS	10A	Akumulatoriaus jutiklis
BATT2		50A	ICU relijų blokas (IPS2, IPS4, IPS6, IPS9, IPS10)
TRAILER		50A	Priekabos
BATT4		50A	ICU relijų blokas (elektra valdomų langų relė- F5/ F12, Saugiklis - F3/F4/F10/F11)
C/FAN		40A	Variklio skyriaus relijų blokas (9, 10 relės)
IGN COIL	IGN COIL	20A	1, 2, 3, 4 uždegimo ritės, kondensatorius.
5 ECU		20A	PCM
6 ECU		15A	PCM
SENSOR 1		10A	Variklio skyriaus relijų blokas (9, 10 relės), 1, 2 alyvos valdymo vožtuvai (įsiurbimo/išmetimo), Solenoidinis prapūtimo valdymo vožtuvas, kintamo srauto solenoidinis vožtuvas

Benzininis 1,4 l

Saugiklio pavadinimas	Simbolis	(A)	Saugoma grandinė
SENSOR 2		10A	Deguonies jutiklis (aukštyn, žemyn)
RR DEFOG		40A	ICU relių blokas (galinio lango džiovinimo relė)
1 ABS		40A	ESC valdymo modulis
BLOWER		40A	Variklio skyriaus relių blokas (13 relė)
PTC HEATER		50A	Variklio skyriaus relių blokas (14 relė)
2 ABS		30A	ESC valdymo modulis
POWER OUTLET		40A	ICU relių blokas (elektros lizdo relė)
WIPER 2		10A	Variklio skyriaus relių blokas (relė. 4), Priekinio valytuvo variklis, IBU
INJECTOR		15A	Variklio skyriaus relių blokas (relė. 5), 1, 2, 3, 4 purkštukai
WIPER 1		25A	Variklio skyriaus relių blokas (relė. 4), Priekinio valytuvo variklis Užvedimo jungiklis

ŽIBINTŲ LEMPUTĖS

Mes rekomenduojame pasitarti su įgaliojuoju „HYUNDAI“ atstovu, kaip pasikeisti žibintų lemputes. Dažnai būna sunku pakeisti automobilio žibintų lemputes, nes reikia nuimti kitas detales, kad prie lempučių prieitumėte. Ypač sudėtinga nuimti priekinių žibintų bloką, kad prieitumėte prie lempučių.

Nuimdami ir uždėdami priekinį žibintą, galite sugadinti automobilį.



ĮSPĖJIMAS

Prieš keisdami lemputę, nuspauskite stabdžių pedalą, perjunkite pavarų svirtį į N (neutralią) padėtį, įjunkite stovėjimo stabdį, nustatykite užvedimo jungiklį į LOCK/OFF padėtį ir išlipdami iš automobilio pasiimkite raktą, kad automobilis staiga nepajudėtų ir kad jūsų nenutrenktų elektros srovė.

Lemputės gali būti įkaitusios ir gali nudeginti pirštus.

PASTABA

Perdegusią lemputę keiskite tokios paties galios lempute. Kitokios galios lemputė gali sugadinti saugiklius ir elektros sistemą.



Informacija

Nuplovus automobilį arba važiuojant naktį drėgnu oru, priekinių ir galinių žibintų stiklai gali būti aprasoję. Taip atsitinka dėl temperatūrų skirtumo žibinto viduje ir išorėje ir tai nėra automobilio gedimas. Žibinte susikaupusi drėgmė važiuojant išgaruoja nuo įjungtos žibinto lemputės. Drėgmės pašalinimo greitis priklauso nuo žibinto dydžio, vietos ir aplinkos sąlygų. Jei drėgmė nepasišalina, rekomenduojame, kad jūsų automobilį patikrintų įgaliojasis „HYUNDAI“ atstovas.



Informacija (Europai)

Žibintų spindulio krypties pakeitimas, esant kitos krypties eismui

Priekinių žibintų artimųjų šviesų sklaida yra asimetriška. Jei važiuojate į valstybę, kurioje eismas vyksta kita kryptimi, asimetriška šviesos sklaida akims priešpriešiais atvažiuojančius vairuotojus. Kad būtų išvengta akinimo, ECE reglamentas nurodo keletą techninių sprendimų (pvz., automatinis sistemos pakeitimas, uždėdami skydeliai, nukreipimas žemyn). Šie priekiniai žibintai sukurti taip, kad neakintų priešpriešiais atvažiuojančių vairuotojų. Taigi, jums nereikia keisti priekinių žibintų, jei važiuojate valstybėje, kurioje eismas vyksta priešinga kryptimi.

Priekinių žibintų, Gabaritinių žibintų ir posūkių žibintų lempučių keitimas

A tipas



- (1) Priekinio žibinto lemputė (artimosios/ tolimosios šviesos)
- (2) Posūkio signalo žibinto lemputė
- (3) Gabaritinis žibintas (jei yra)
- (4) Dienos žibinto lemputė

B Tipas - N line



- (1) Priekinio žibinto lemputė (artimosios/ tolimosios šviesos)
- (2) Posūkio signalo žibinto lemputė
- (3) Dienos žibinto lemputė (DRL)
Dienos žibinto lemputė ir gabaritinio žibinto lemputė

C Tipas - CUV



- (1) Priekinio žibinto lemputė (artimosios/ tolimosios šviesos)
- (2) Posūkio signalo žibinto lemputė
- (3) Dienos žibinto lemputė (DRL) ir gabaritinio žibinto lemputė

*1: MFR (Multi Focus Reflector) priekinis žibintas



⚠ ĮSPĖJIMAS

- Atsargiai elkitės su halogeninėmis lemputėmis. Halogeninėse lemputėse yra suslėgtų dujų, nuo kurių sudužusios lemputės stiklai skrieja dideliu greičiu.
- Keisdami lemputę užsidėkite apsauginius akinius. Prieš liesdami lemputę palaukite, kol ji atvės.

- Su lemputėmis elkitės atsargiai, kad nesusipjaustytumėte ir nesusibraižytumėte. Kai lemputės dega, saugokite jas nuo skysčių.
- Nelieskite stiklo plikomis rankomis. Alyva ištepta lemputė uždegta gali perkaisti ir sprogti.
- Lemputę reikia įjungti tik tuomet, kai įsukta į priekinį žibintą.
- Jei lemputė sugadinta ar įskilo, nedelsdami ją pakeiskite ir saugiai utilizuokite.

i Informacija

Po avarijos ar pakeitus priekinių žibintų lemputes rekomenduojame iš naujo sureguliuoti žibintus.

*** Žibintų spindulio krypties pakeitimas, esant kitos krypties eismui (Europai skirti modeliai)**

Priekinių žibintų artimųjų šviesų sklaida yra asimetriška. Jei važiuojate į valstybę, kurioje eismas vyksta kita kryptimi, asimetriška šviesos sklaida akims priešpriešiais atvažiuojančius vairuotojus. Kad būtų išvengta akinimo, ECE reglamentas nurodo keletą techninių sprendimų (pvz., automatinis sistemos pakeitimas, uždedami skydeliai, nukreipimas žemyn). Šie priekiniai žibintai sukurti taip, kad neakintų priešpriešiais atvažiuojančių vairuotojų.

Taigi, jums nereikia keisti priekinių žibintų, jei važiuojate valstybėje, kurioje eismas vyksta priešinga kryptimi.

Priekinio žibinto lemputė (artimosios ir tolimosios šviesos)

1. Pasukite priekinį ratą į vidinę pusę.

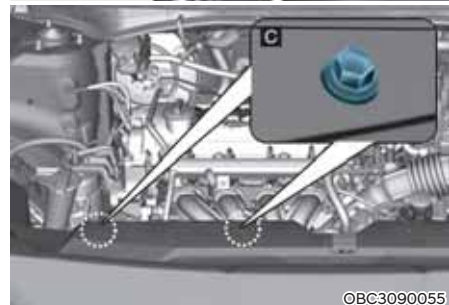

2. Ištraukite posparnio laikiklius (B), išsukite buferio gaubto varžtą (A) ir viršutinio buferio gaubto varžtus (C).
3. Pastumkite posparnį į šoną ir nuimkite priekinio žibinto lemputės dangtelį, sukdami jį prieš laikrodžio rodyklę.

■ 5DR, N-line



OBC3090038

■ 5DR, N-line



OBC3090039

■ CUV



OBC3TN091005

■ CUV



OBC3TN091006

4. Atjunkite lempučių lizdo maitinimo jungtį.
5. Atkabinkite lempučių laikiną vielą, spausdami jos galą ir stumdami į viršų.
6. Išimkite lempučių iš žibinto bloko.
7. Įstatykite naują lempučių ir įsrauskite lempučių laikiną vielą į jos griovelį ant lempučių.
8. Prijunkite lempučių lizdo jungtį.
9. Uždėkite priekinio žibinto lempučių dangtelį, sukdami jį pagal laikrodžio rodyklę.
10. Uždėkite posparnį atvirkštine nuėmimui tvarka.

Posūkio žibinto lempučių

1. Atidarykite variklio dangtį.
2. Nuimkite posūkio žibinto ar pagalbinio statinio posūkį apšviečiančio žibinto lempučių dangtelį, sukdami jį prieš laikrodžio rodyklę.
3. Ištraukite lempučių lizdą iš žibinto bloko, sukdami jį prieš laikrodžio rodyklę, kol lizdo auselės sutaps su bloko prapjovomis.
4. Įstatykite naują lempučių, įstumdami ją į lizdą ir sukdami, kol užsifikuos.
5. Įstatykite lizdą į žibinto bloką, lizdo iškyšas sulygindami su bloko prapjovomis.
Įstumkite lempučių lizdą į žibinto bloką ir pasukite pagal laikrodžio rodyklę.
6. Uždėkite posūkio žibinto ar pagalbinio statinio posūkį apšviečiančio žibinto lempučių dangtelį, sukdami jį pagal laikrodžio rodyklę.

Dienos žibinto (DRL) lemputė (jei yra)

- Dienos žibinto lemputė (DRL) ir gabaritinio žibinto lemputė



1. Atsukę varžtus nuimkite apatinį gaubtą.
2. Užkiškite ranką už priekinio buferio.
3. Atjunkite maitinimo jungtį nuo lemputės lizdo.
4. Ištraukite lemputės lizdą iš žibinto korpuso, sukdami lizdą prieš laikrodžio rodyklę, kol lizdo auselės sutaps su korpuso prapjovomis.
5. Įstatykite naują lemputę su lizdu į žibinto korpusą, lizdo iškyšas sulygindami su korpuso prapjovomis. Įstumkite lemputės lizdą į korpusą ir pasukite pagal laikrodžio rodyklę.
6. Prijunkite maitinimo jungtį prie lemputės lizdo.
7. Uždėkite atgal priekinio buferio apatinį gaubtą.

Gabaritinis žibintas, Dienos žibintas (LED)

Jei nedega LED lemputė, rekomenduojame, kad sistemą patikrintų įgaliotasis „HYUNDAI“ atstovas. LED lempučių atskirai pakeisti negalima, nes jos yra įmontuotos į žibinto bloką. LED lemputę reikia keisti kartu su visu bloku.

Jei LED žibintą tikrina arba taiso nepatyręs meistras, jis gali sugadinti susijusias transporto priemonės dalis.

D tipas (LED)

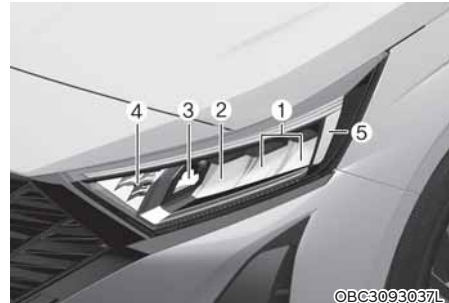

E tipas (LED) - N line



- (1) Priekinio žibinto lemputė (artimųjų šviesų)
- (2) Priekinio žibinto lemputė (tolimųjų šviesų)
- (3) Statinio posūkio žibinto lemputė
- (4) Posūkio signalo žibinto lemputė
- (5) Dienos žibinto lemputė (DRL) ir gabaritinio žibinto lemputė
- (6) Priekinio rūko žibinto lemputė

F tipas (LED) - CUV



- (1) Priekinio žibinto lemputė (artimųjų šviesų)
- (2) Priekinio žibinto lemputė (tolimųjų šviesų)
- (3) Statinio posūkio žibinto lemputė
- (4) Dienos žibinto lemputė (DRL) & Gabaritinio žibinto lemputė & Posūkio signalo žibinto lemputė

Priekinio žibinto, gabaritinio žibinto, posūkio signalo žibinto, dienos žibinto, pagalbinio statinio posūkio žibinto lempučių keitimas

Jei nedega LED lemputė, rekomenduojame, kad sistemą patikrintų įgaliotasis „HYUNDAI“ atstovas. LED lempučių atskirai pakeisti negalima, nes jos yra įmontuotos į žibinto bloką. LED lemputę reikia keisti kartu su visu bloku.

Jei LED žibintą tikrina arba taiso nepatyręs meistras, jis gali sugadinti susijusias transporto priemonės dalis.



Rūko žibinto lemputė (jei yra)

1. Atsukę varžtus nuimkite apatinį gaubtą.
2. Užkiškite ranką už priekinio buferio.
3. Atjunkite maitinimo jungtį nuo lemputės lizdo.
4. Ištraukite lemputės lizdą iš žibinto korpuso, sukdami lizdą prieš laikrodžio rodyklę, kol lizdo auselės sutaps su korpuso prapjovomis.
5. Įstatykite naują lemputę su lizdu į žibinto korpusą, lizdo iškyšas sulygindami su korpuso prapjovomis. Įstumkite lemputės lizdą į korpusą ir pasukite pagal laikrodžio rodyklę.
6. Prijunkite maitinimo jungtį prie lemputės lizdo.
7. Uždėkite atgal priekinio buferio apatinį gaubtą.

Priekinių žibintų reguliavimas (Europoje) (jei yra)

Priekinių žibintų reguliavimas

■ A tipas

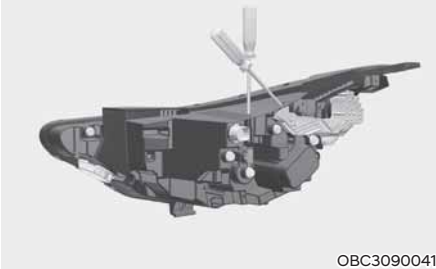

■ B tipas



■ C tipas



1. Pripūskite pagal reikalavimus padangas ir pašalinkite iš automobilio visą krovinį; automobilyje turi likti tik vairuotojas, atsarginė padanga ir įrankiai.
2. Automobilis turi stovėti lygioje vietoje.

3. Nubrėžkite ant ekrano vertikalias linijas (jos turi eiti per atitinkamų priekinių žibintų centrus) ir horizontalią liniją (ji turi eiti per priekinių žibintų centrus).

4. Jei priekiniai žibintai ir akumulatorius yra normalios būklės, sureguliuokite priekinius žibintus taip, kad ryškiausia šviesos dalis kristų ant horizontalios ir vertikalių linijų susikirtimų.

5. Norėdami pasukti artimųjų šviesų žibintą į kairę arba į dešinę, sukite reguliavimo varžtą pagal arba prieš laikrodžio rodyklę. Norėdami pasukti artimųjų šviesų žibintą aukštyn arba žemyn, sukite reguliavimo varžtą pagal arba prieš laikrodžio rodyklę.

Norėdami pasukti tolimųjų šviesų žibintą aukštyn arba žemyn, sukite reguliavimo varžtą pagal arba prieš laikrodžio rodyklę.

Priekinių rūko žibintų reguliavimas (jei yra)



Priekiniai rūko žibintai reguliuojami taip pat, kaip ir priekiniai žibintai.

Jei priekiniai rūko žibintai ir akumulatorius yra normalios būklės, sureguliuokite priekinius rūko žibintus. Norėdami pasukti priekinį rūko žibintą aukštyn arba žemyn, sukite reguliavimo varžtą pagal arba prieš laikrodžio rodyklę.

Reguliavimo taškas

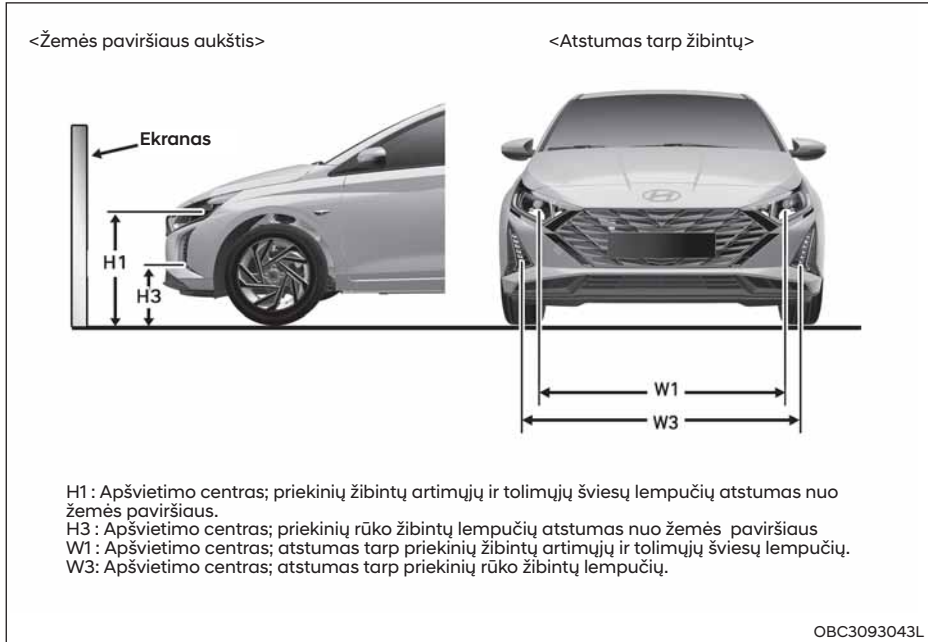

1. Priekiniai žibintai (artimosios šviesos – H1, W1 / tolimosios šviesos – H2, W2)

mm (in.)

Automobilio būseną	“H1”	“H2”	“W1”	“W2”
Be vairuotojo (HAL 2 MFR)	654.9 (25.8)	654.9 (25.8)	1320 (52.0)	1320 (52.0)
Be vairuotojo (LED 4 MFR)	670.4 (26.4)	622.3 (24.5)	1396.8 (55.0)	1233.6 (48.57)
Su vairuotoju (HAL 2 MFR)	646.9 (25.5)	646.9 (25.5)	1320 (52.0)	1320 (52.0)
Su vairuotoju (LED 4 MFR)	662.4 (26.1)	614.3 (24.2)	1396.8 (55.0)	1233.6 (48.57)

2. Rūko žibintai (H3, W3)

Automobilio būseną	“H3”	“W3”
Be vairuotojo	352 (13.9)	1434.4 (56.5)
Su vairuotoju	344 (13.6)	1434.4 (56.5)

Priekinis artimųjų šviesų žibintas (modelis su vairu kairėje)

■ Naudojant 10 m ekraną

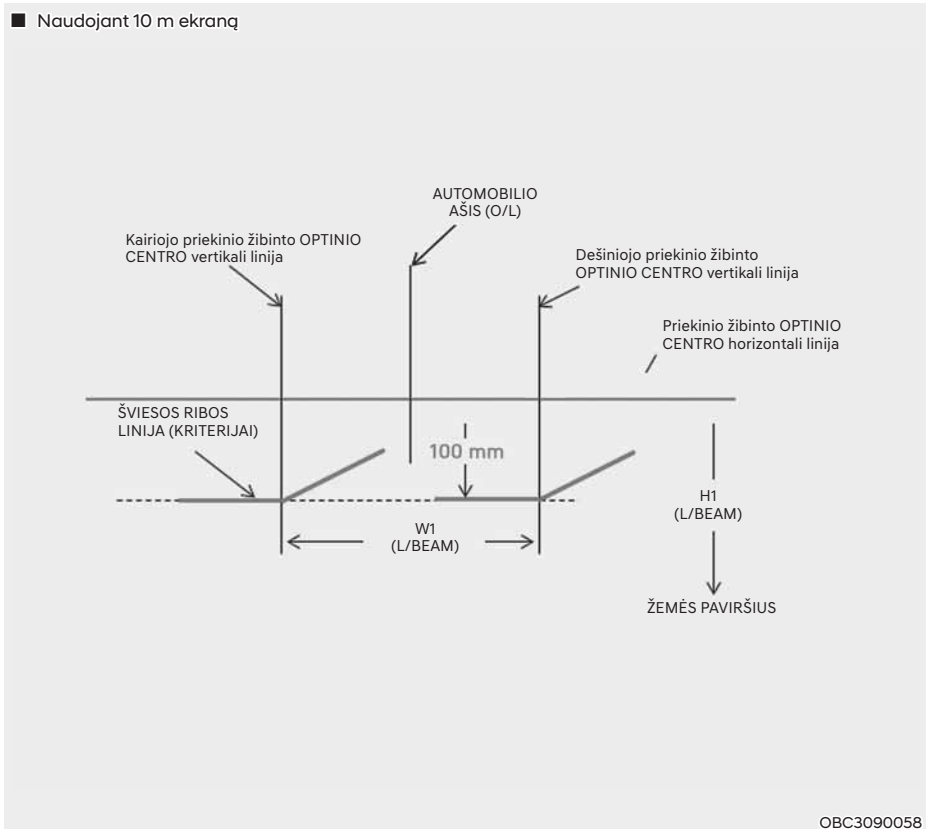

1. Įjunkite artimąsias šviesas be vairuotojo automobilyje.
2. Šviesos riba turi sutapti su šviesos ribos linija, kaip parodyta piešinyje.
3. Reguluojant artimąsias šviesas, vertikalus reguliavimas turi būti atliekamas sureguliuavus šviesas horizontalia kryptimi.
4. Jei automobilyje yra priekinių žibintų reguliavimo įtaisas, jo jungiklis turi būti „0“ padėtyje.

Priekinis artimųjų šviesų žibintas (modelis su vairu dešinėje)

■ Naudojant 10 m ekraną

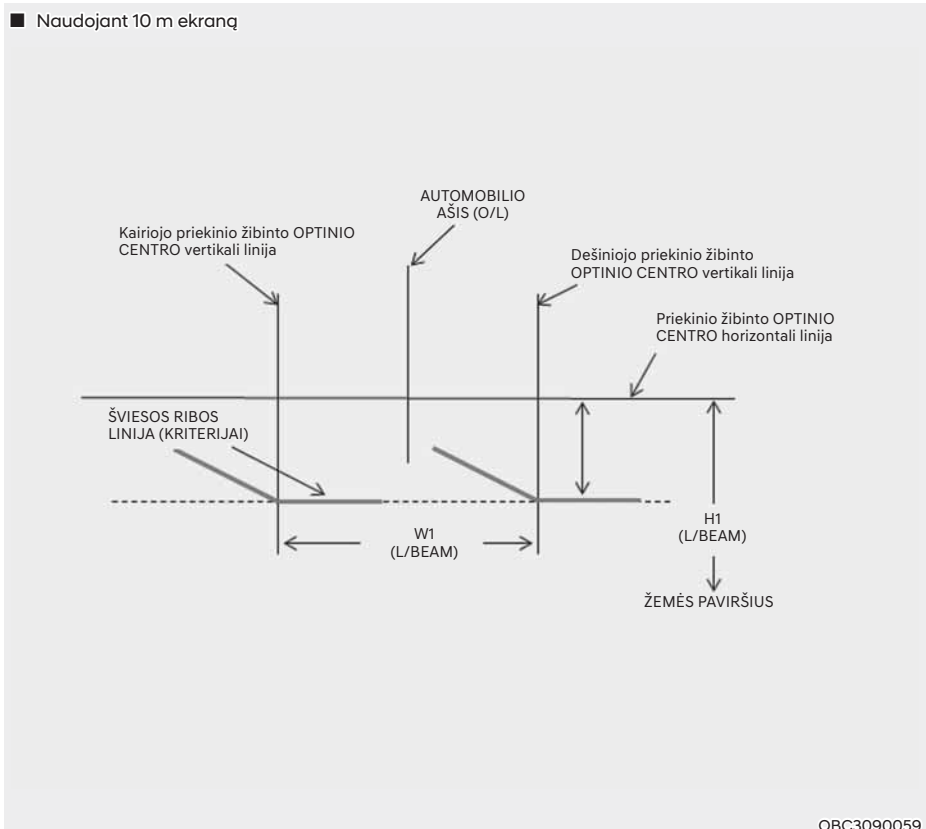

OBC3090059

1. Įjunkite artimąsias šviesas be vairuotojo automobilyje.
2. Šviesos riba turi sutapti su šviesos ribos linija, kaip parodyta piešinyje.
3. Reguluojant artimąsias šviesas, vertikalus reguliavimas turi būti atliekamas sureguliuavus šviesas horizontalia kryptimi.
4. Jei automobilyje yra priekinių žibintų reguliavimo įtaisas, jo jungiklis turi būti „0“ padėtyje.

Priekinio rūko žibinto lemputė

■ Naudojant 10 m ekraną

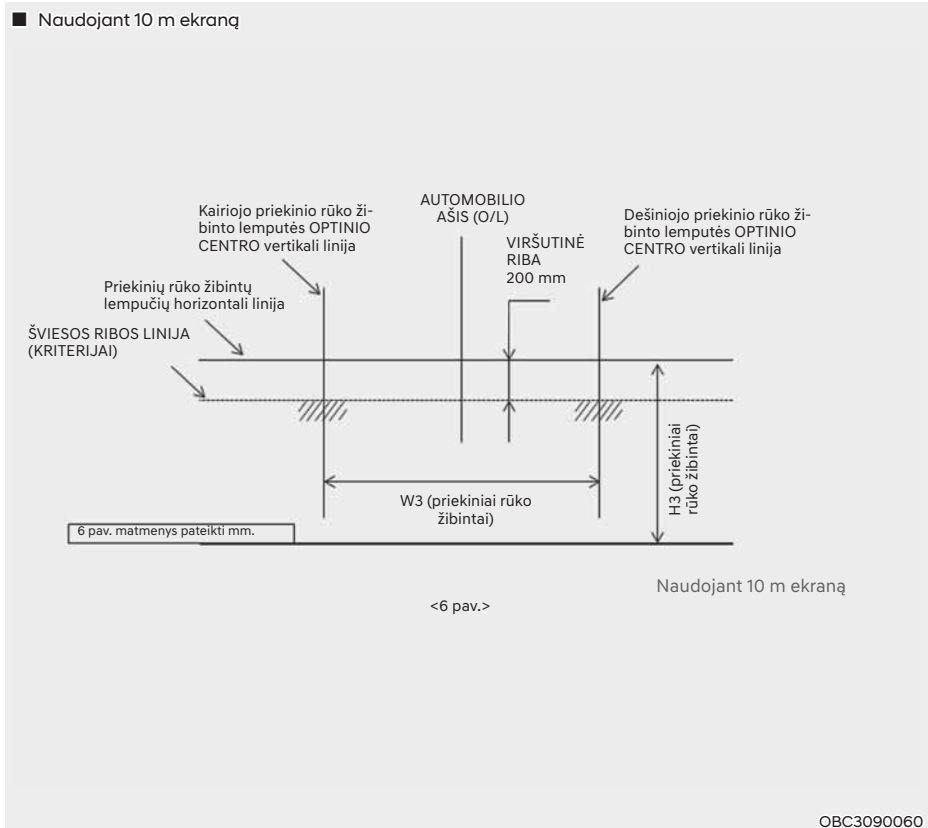

1. Įjunkite priekinį rūko žibintą su vairuotoju (75 kg) automobilyje.
2. Šviesos spindulys turi kristi į nurodytas ribas (užbrūkšniuotas plotas).

Šoninių posūkių žibintų (ant veidrodėlių) lempučių keitimas

A tipas



Jei nedega LED lemputė, rekomenduojame, kad sistemą patikrintų įgaliotasis „HYUNDAI“ atstovas.

B tipas



1. Nuimkite žibinto bloką nuo automobilio atkeldami šviesos sklaidytuvą ir ištraukdami bloką.
2. Atjunkite lemputės maitinimo jungtį.
3. Atskirkite lizdą nuo šviesos sklaidytuvo, sukdami lizdą prieš laikrodžio rodyklę, kol lizdo auselės susilygins su šviesos sklaidytuvo prapjovomis.
4. Ištraukite lemputę.
5. Įstatykite į lizdą naują lemputę.
6. Vėl surinkite lizdą su šviesos sklaidytuvu.
7. Prijunkite lemputės maitinimo jungtį.
8. Vėl įstatykite žibinto bloką į automobilio kėbulą.

Galinio žibinto bloko lempučių keitimas

A tipas



- (1) Posūkio signalo žibinto lemputė
- (2) Galinio / stabdymo žibinto lemputė
- (3) Galinio žibinto lemputė
- (4) Galinio rūko žibinto / galinio atšvaito lemputė
- (5) Atbulinės eigos žibinto / galinio atšvaito lemputė

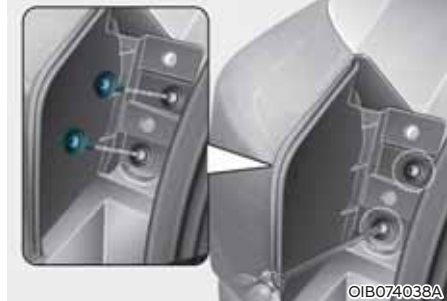

1. Atidarykite pakeliamas galines duris.
2. Atsukite žibinto bloką laikančius varžtus kryžminiu atsuktuvu.
3. Nuimkite galinio žibinto bloką nuo automobilio kėbulo.

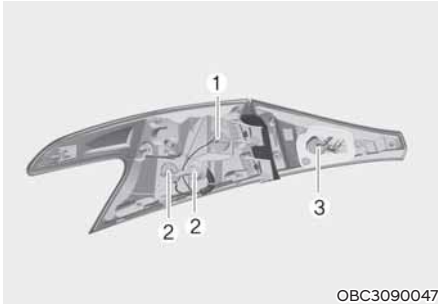

OBC3090047

- [1]: Posūkio signalo žibinto lemputė,
 [2]: Galinis / stabdymo žibintas,
 [3]: Galinis žibintas

Posūkio signalo žibintas, galinis/stabdymo žibintas

- Ištraukite lemputės lizdą iš žibinto bloko, sukdami jį prieš laikrodžio rodyklę, kol lizdo auselės sutaps su bloko prapjovomis.
- Išimkite lemputę iš lizdo, paspausdami ir sukdami ją prieš laikrodžio rodyklę, kol lemputės auselės susilygins su lizdo prapjovomis. Ištraukite lemputę iš lizdo.
- Įstatykite naują lemputę, įstumdami ją į lizdą ir sukdami, kol užsifiksuos.
- Įstatykite lizdą į žibinto bloką, lizdo iškyšas sulygindami su bloko prapjovomis. Įstumkite lemputės lizdą į žibinto bloką ir pasukite pagal laikrodžio rodyklę.
- Vėl įdėkite žibinto bloką į automobilio kėbulą.

Galinis žibintas

- Atidarykite pakeliamas galines duris ir nuimkite jų apdailą.
- Atsukite pakeliamų galinių durų gaubto tvirtinimo varžtą ir gaubtą nuimkite.
- Atjunkite jungtį ir po to prieš laikrodžio rodyklę atsukite veržles.
- Išimkite žibinto bloką.



OBC3093050L

- [1]: Galinis rūko žibintas,
 [2]: Atbulinės eigos žibinto lemputė

Galinio rūko žibinto lemputė, atbulinės eigos žibinto lemputė

- Nuimkite galinio rato posparnij.
- Ištraukite lemputės lizdą iš žibinto bloko, sukdami jį prieš laikrodžio rodyklę, kol lizdo auselės sutaps su bloko prapjovomis.
- Išimkite lemputę iš lizdo, paspausdami ir sukdami ją prieš laikrodžio rodyklę, kol lemputės auselės susilygins su lizdo prapjovomis. Ištraukite lemputę iš lizdo.
- Įstatykite į lizdą naują lemputę.
- Vėl įdėkite žibinto bloką į automobilio kėbulą.

B tipas

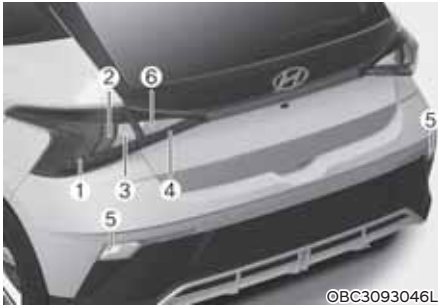

- (1) Galinio žibinto lemputė
- (2) Stabdymo žibintas
- (3) Posūkio žibinto lemputė
- (4) Galinio žibinto lemputė
- (5) Galinio rūko žibinto / galinio atšvaito lemputė
- (6) Atbulinės eigos žibinto lemputė

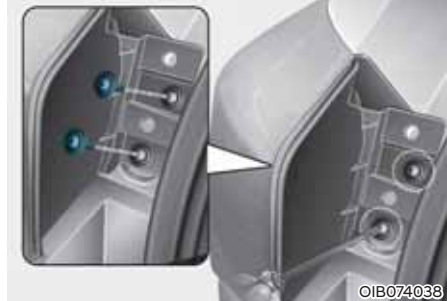

- 1. Atidarykite pakeliamas galines duris.
- 2. Atsukite žibinto bloką laikančius varžtus kryžminiu atsuktuvu.
- 3. Nuimkite galinio žibinto bloką nuo automobilio kėbulo.

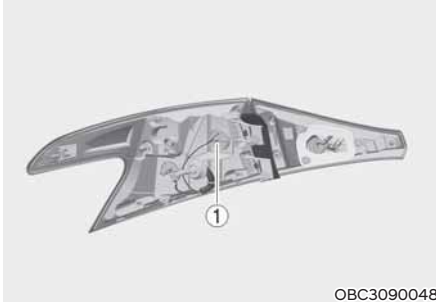

OBC3090048

[1]: Posūkio žibintas

Posūkio žibintas

1. Ištraukite lemputės lizdą iš žibinto bloko, sukdami jį prieš laikrodžio rodyklę, kol lizdo auselės sutaps su bloko prapjovomis.
2. Išimkite lemputę iš lizdo, paspausdami ir sukdami ją prieš laikrodžio rodyklę, kol lemputės auselės susilygins su lizdo prapjovomis. Ištraukite lemputę iš lizdo.
3. Įstatykite naują lemputę, įstumdami ją į lizdą ir sukdami, kol užsifiksuos.
4. Įstatykite lizdą į žibinto bloką, lizdo iškyšas sulygindami su bloko prapjovomis. Įstumkite lemputės lizdą į žibinto bloką ir pasukite pagal laikrodžio rodyklę.
5. Vėl įdėkite žibinto bloką į automobilio kėbulą.

Galinio žibinto lemputė, Stabdymo žibinto lemputė

Jei nedega LED lemputė, rekomenduojame, kad sistemą patikrintų įgaliotasis „HYUNDAI“ atstovas. LED lempučių atskirai pakeisti negalima, nes jos yra įmontuotos į žibinto bloką. LED lemputę reikia keisti kartu su visu bloku.

Jei LED žibintą tikrina arba taiso nepatyręs meistras, jis gali sugadinti susijusias transporto priemonės dalis.

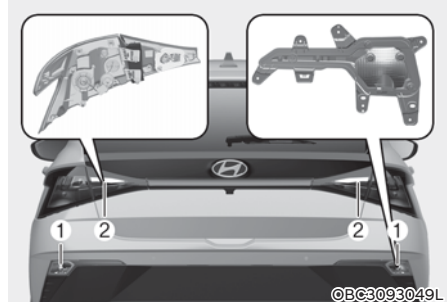

OBC3093049L

[1]: Galinis rūko žibintas,
[2]: Atbulinės eigos žibinto lemputė

Galinis rūko žibintas

1. Nuimkite galinio rato posparnij.
2. Ištraukite lemputės lizdą iš žibinto bloko, sukdami jį prieš laikrodžio rodyklę, kol lizdo auselės sutaps su bloko prapjovomis.
3. Išimkite lemputę iš lizdo, paspausdami ir sukdami ją prieš laikrodžio rodyklę, kol lemputės auselės susilygins su lizdo prapjovomis. Ištraukite lemputę iš lizdo.
4. Įstatykite į lizdą naują lemputę.
5. Vėl įdėkite žibinto bloką į automobilio kėbulą.

Atbulinės eigos žibinto lemputė

1. Atidarykite pakeliamas galines duris ir nuimkite jų apdailą.
2. Atsukite pakeliamų galinių durų gaubto tvirtinimo varžtą ir gaubtą nuimkite.
3. Atjunkite jungtį ir po to prieš laikrodžio rodyklę atsukite veržles.
4. Išimkite žibinto bloką.

C tipas



- (1) Posūkio signalo žibinto lemputė
- (2) Galinio / stabdymo žibinto lemputė
- (3) Galinio žibinto lemputė
- (4) Galinio rūko žibinto/galinio atšvaito lemputė
- (5) Atbulinės eigos žibinto / galinio atšvaito lemputė

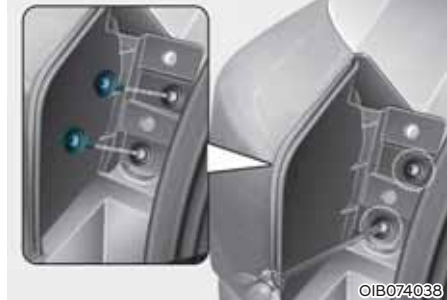

- 1. Atidarykite pakeliamas galines duris.
- 2. Atsukite žibinto bloką laikančius varžtus kryžminiu atsuktuvu.
- 3. Nuimkite galinio žibinto bloką nuo automobilio kėbulo.

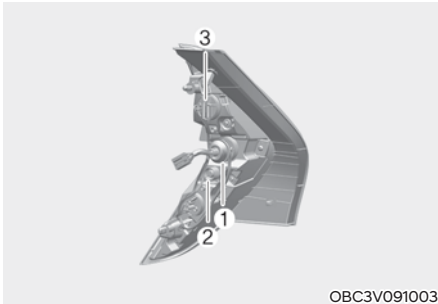

OBC3V091003

- [1]: Posūkio signalo žibinto lemputė,
 [2]: Galinis / stabdymo žibintas,
 [3]: Galinis žibintas

Posūkio signalo žibinto lemputė, Galinio/stabdymo žibinto lemputė, Galinio žibinto lemputė

1. Ištraukite lemputės lizdą iš žibinto bloko, sukdami jį prieš laikrodžio rodyklę, kol lizdo auselės sutaps su bloko prapjovomis.
2. Išimkite lemputę iš lizdo, paspausdami ir sukdami ją prieš laikrodžio rodyklę, kol lemputės auselės susilygins su lizdo prapjovomis. Ištraukite lemputę iš lizdo.
3. Įstatykite naują lemputę, įstumdami ją į lizdą ir sukdami, kol užsifiksuos.
4. Įstatykite lizdą į žibinto bloką, lizdo iškyšas sulygindami su bloko prapjovomis. Įstumkite lemputės lizdą į žibinto bloką ir pasukite pagal laikrodžio rodyklę.
5. Vėl įdėkite žibinto bloką į automobilio kėbulą.



OBC3V091004

- [1]: Galinis rūko žibintas

Galinio rūko žibinto, Galinio atšvaito lemputė

1. Nuimkite galinio rato posparnį.
2. Ištraukite lemputės lizdą iš žibinto bloko, sukdami jį prieš laikrodžio rodyklę, kol lizdo auselės sutaps su bloko prapjovomis.
3. Išimkite lemputę iš lizdo, paspausdami ir sukdami ją prieš laikrodžio rodyklę, kol lemputės auselės susilygins su lizdo prapjovomis. Ištraukite lemputę iš lizdo.
4. Įstatykite į lizdą naują lemputę.
5. Vėl įdėkite žibinto bloką į automobilio kėbulą.

D tipas



- (1) Posūkio signalo žibinto lemputė
- (2) Galinio / stabdymo žibinto lemputė
- (3) Galinio rūko žibinto/galinio atšvaito lemputė
- (4) Atbulinės eigos žibinto / galinio atšvaito lemputė

Posūkio signalo žibinto lemputė, Galinio žibinto lemputė, Stabdymo žibinto lemputė

Jei nedega LED lemputė, rekomenduojame, kad sistemą patikrintų įgaliotasis „HYUNDAI“ atstovas. LED lempučių atskirai pakeisti negalima, nes jos yra įmontuotos į žibinto bloką. LED lemputę reikia keisti kartu su visu bloku.

Jei LED žibintą tikrina arba taiso nepatyręs meistras, jis gali sugadinti susijusias transporto priemonės dalis.



[1]: Galinis rūko žibintas

Galinio rūko žibinto, Galinio atšvaito lemputė

1. Nuimkite galinio rato posparnį.
2. Ištraukite lemputės lizdą iš žibinto bloko, sukdami jį prieš laikrodžio rodyklę, kol lizdo auselės sutaps su bloko prapjovomis.
3. Išimkite lemputę iš lizdo, paspausdami ir sukdami ją prieš laikrodžio rodyklę, kol lemputės auselės susilygins su lizdo prapjovomis. Ištraukite lemputę iš lizdo.
4. Įstatykite į lizdą naują lemputę.
5. Vėl įdėkite žibinto bloką į automobilio kėbulą.

Aukštai sumontuoto stabdymo žibinto lemputės keitimas



1. Atidarykite pakeliamas galines duris.
2. Ištraukite lemputės lizdą, sukdami jį prieš laikrodžio rodyklę, kol lizdo auselės sutaps su prapjovomis.
3. Išimkite lemputę iš lizdo, paspausdami ir sukdami ją prieš laikrodžio rodyklę, kol lemputės auselės susilygins su lizdo prapjovomis. Ištraukite lemputę iš lizdo.
4. Įstatykite naują lemputę, įstumdami ją į lizdą ir sukdami, kol užsifiksuos.
5. Įstatykite lizdą į žibinto bloką, lizdo iškyšas sulygindami su bloko prapjovomis. Įstumkite lemputės lizdą į žibinto bloką ir pasukite pagal laikrodžio rodyklę.

Numerio apšvietimo lemputės keitimas

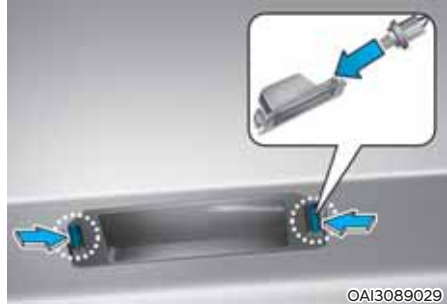

1. Plokščiu atsuktuvu atsargiai atkelkite šviesos sklaidytuvą nuo lemputės korpuso.
2. Ištraukite lemputės lizdą iš žibinto bloko, sukdami jį prieš laikrodžio rodyklę, kol lizdo auselės sutaps su bloko prapjovomis.
3. Ištraukite lemputę.
4. Įstatykite naują lemputę.
5. Surinkite atvirkštine nuėmimui tvarka.

Salono šviestuvo lempučių keitimas



1. Plokščiu atsuktuvu atsargiai atkelkite šviesos sklaidytuvą nuo salono šviestuvo korpuso.
2. Ištraukite lempuotę.
3. Įstatykite į lizdą naują lempuotę.
4. Sulyginkite šviesos sklaidytuvo iškyšas su šviestuvo korpuso prapjovomis ir įspauskite šviesos sklaidytuvą į vietą.

PASTABA

Nesulaužykite dangtelio, auselių ir plastikinio korpuso.

IŠVAIZDOS PRIEŽIŪRA

PASTABA

Jei pastatysite savo automobilį prie nerūdijančio plieno ženklų arba stiklinio fasado pastato, dėl saulės spindulių, atspindėtų nuo ženklų arba pastato, gali būti pažeistos išorinės automobilio plastikinės dalys, tokios kaip buferis, aptakas, dekoracijos, žibintas arba išorinis galinio vaizdo veidrodis. Kad nesugadintumėte išorinių plastikinių dalių, turėtumėte nestatyti automobilių stovėjimo vietose, kuriose šviesa gali atsispindėti, arba uždėkite automobilio uždangalą. (Jūsų automobiliui naudojamos išorinės plastikinės dalys gali skirtis.)

Išorės priežiūra

Bendrosios išorės priežiūros atsargumo priemonės

Naudodami cheminius valiklius ir blizgiklius, perskaitykite nurodymus ant jų etikėčių. Perskaitykite visus įspėjimus ir atsargumo priemones.

Dažyto paviršiaus priežiūra

Plovimas

Kad dažytas kėbulas nerūdytų ir neparastų išvaizdos, plaukite jį bent kartą per mėnesį drungnu ar šaltu vandeniu.

Jei važinėjate bekele, nuplaukite automobilį po kiekvienos išvykos. Ypač kruopščiai nuplaukite druskas, žemes, purvą ir kitas prilipusias medžiagas. Patikrinkite, ar neužsikimšusios vandens nutekėjimo angos durų apačioje ir slenksčiuose.

Jei tuoj pat nenuplausite, vabzdžiai, erva, medžių saka, pramoniniai ir panašūs teršalai gali pažeisti jūsų automobilio dažus.

Netgi iš karto plaunant, šių teršalų gali nepavykti nuplauti vandeniu. Geriausia naudoti neutralų muilą, nekenkiantį dažytiems paviršiams.

Nuplovę su muilu, perplaukite automobilį švairiu šaltu ar drungnu vandeniu. Nepalikite muilo nudžiūti.

PASTABA

- Nenaudokite koncentruoto muilo, cheminių valiklių ar karšto vandens ir neplaukite automobilio saulėkaitoje ar kol kėbulas karštas.
- Atsargiai plaukite automobilio šoninius langus.
Ypač atsargiai plaukite aukšto slėgio srove, nes vanduo gali patekti pro langus į automobilio vidų.
- Kad nepažeistumėte plastmasinių dalių ir žibintų, nevalykite jų chemiais tirpikliais ar stipriais valikliais.



ĮSPĖJIMAS

Šlapi stabdžiai

Nuplovę automobilį, pavažiokite ir patikrinkite, ar nesuslapo stabdžiai. Jei stabdymas pablogėjo, išdžiovinkite stabdžius lengvai juos paspausdami, kai važiuojate nedideliu greičiu.

Plovimas aukšto slėgio vandens srove

- Naudodami aukšto slėgio plovimo įrangą, stovėkite pakankamai toli nuo automobilio.
Leisdami aukšto slėgio srovę iš nedidelio atstumo, galite pažeisti automobilio dalis, arba vanduo gali patekti į vidų.
- Nenukreipkite aukšto slėgio vandens srovės į kamerą, jutiklius ir šalia jų. Aukšto slėgio vandens srovės smūgis gali sugadinti šiuos įtaisus.
- Nelaikykite purkštuko arti guminių arba plastikinių apsaugų ar jungčių, kad aukšto slėgio vandens srovė jų nepažeistų.



PASTABA

- Plaukant variklio skyrių, taip pat ir aukšto slėgio vandens srove, gali būti pažeistos variklio skyriaus elektros grandinės.
- Saugokite, kad vanduo ir kiti skysčiai nepatektų ant automobilio elektrinių ir elektroninių dalių ir jų nesugadintų.

PASTABA

Matiniais dažais dengtas automobilis (jei yra)

Tokio automobilio nereikėtų plauti automatinėse plovyklose su sukamaisiais šepetiais, nes jie gali pažeisti automobilio paviršių. Plaukant automobilį aukštos temperatūros garais ant kėbulo paviršiaus gali prilipti vaškas, nuo kurio atsiras sunkiai pašalinamos dėmės.

Automobilį plaukite minkšta šluoste (mikropluošto audinys arba kempinė) ir nušluostykite minkštu mikropluošto rankšluosčiu. Jei automobilį plaukate rankomis, nenaudokite priemonių, kuriose yra vaško. Jei automobilio kėbulas labai nešvarus (prilipęs smėlis, purvas, dulkės, teršalai), prieš plovimą nuliekite jo paviršių vandeniu.

Vaškavimas

Vaškuokite automobilį, kai ant jo nebeliks vandens lašų.

Prieš vaškuodami, automobilį nuplaukite ir nudžiovinkite. Naudokite geros kokybės skystą ar tirštą vašką ir laikykitės gamintojo nurodymų. Nuvaškuokite visas metalines dalis, kad jas apsaugotumėte ir jos neprarastų savo išvaizdos. Šalinant alyvą, dervą ar panašias medžiagas su dėmių valikliu, nuo paviršiaus nusivalo ir vaškas. Nepamirškite pakartotinai nuvaškuoti tų vietų, jei viso automobilio vaškuoti dar nereikia.

PASTABA

- Jei purvą ar dulkes nuo kėbulo valysite sausa šluoste, subraižysite laką.
- Valydami chromuoto ar anoduoto aliuminio detales, nenaudokite metalinių šveistukų, šveičiančių valiklių ar stiprių ploviklių, kuriuose yra šarminių medžiagų. Galite pažeisti jų apsauginį sluoksnį, dažai toje vietoje išbluks arba pakeis spalvą.

PASTABA

Matiniais dažais dengtas automobilis (jei yra)

Nenaudokite jokių tirpiklių, abrazyvinių ir poliravimo medžiagų lako apsaugai. Jei automobilis buvo vaškuotas, kuo skubiau nuimkite vaško sluoksnį silikoniniu vaško nuėmikliu, o jeigu ant paviršiaus prilipo dervų, nuvalykite jas su dervų valikliu. Valydami dažytas vietas stipriai nespauskite.

Pažeistų dažų tvarkymas

Gilius įbrėžimus ar akmenukų paliktus įlenkimus dažytame paviršiuje reikia nedelsiant sutvarkyti. Plikas metalas greitai pradės rūdyti ir pridarys didesnių nuostolių.

PASTABA

Jei automobilio kėbulas pažeistas ir jį reikia remontuoti ar keisti kokią dalį, patikrinkite, ar kėbulo remonto dirbtuvėse suremontuotas ar pakeistas dalis padengė nuo korozijos saugančiomis medžiagomis.

PASTABA

Matiniais dažais dengtas automobilis (jei yra)

Matiniai dažais dengtų automobilių pažeistų kėbulo vietų sutvarkyti neįmanoma, todėl reikės tvarkyti visą detalę. Jei automobilio kėbulas buvo pažeistas ir jį reikia dažyti, rekomenduojame, kad automobilį tvarkytų ir remontuotų įgaliotasis „HYUNDAI“ atstovas. Prižiūrėkite automobilį, nes po remonto sunku sugrąžinti buvusią kokybę.

Blizgaus metalo priežiūra

- Prilipusią dervą ir vabzdžius valykite valikliu, o ne skuskite aštriu daiktu.
- Kad blizgaus metalo dalys nerūdytų, padenkite jas vašku ar chromuotoms dalims skirta medžiaga ir įtrinkite iki blizgesio.
- Žiemą ar pajūrio zonoje padenkite blizgaus metalo dalis storesniu vašku ar apsauginės medžiagos sluoksniu. Jei reikia, padenkite tas dalis korozijai atspariu naftos vazelinu ar kita apsaugine medžiaga.

Kėbulo apačios priežiūra

Kėbulo apačioje kaupiasi ėsdinančios medžiagos, naudojamos kelių priežiūroje sniego ir ledo tirpdymui bei dulkių surišimui. Jei šių medžiagų nepašalinsite, automobilio apačioje esančios medžiagos, tokios kaip degalų tiekimo sistemos žarnelės, dugnas ir išmetamųjų dujų sistema, gali pradėti rūdyti, nors jos ir padengtos nuo rūdijimo apsaugančia medžiaga.

Kartą per mėnesį ir po kiekvieno pasivažinėjimo bekele bei pasibaigus žiemai gerai nuplaukite automobilio apačią ir ratų arkas drungnu ar šaltu vandeniu. Ypač atidžiai prižiūrėkite tas vietas, nes ten sunku pamatyti žemes ir purvą. Jei susikaupusį purvą sušlapinsite, bet nepašalinsite, bus ne geriau, o blogiau. Durų apačioje, slenksčiuose ir ant rėmo yra skylės vandens nutekėjimui. Jos turi būti neužsikimšusios, nes ten užsilaikęs vanduo sukels rūdijimą.



ĮSPĖJIMAS

Nuplovę automobilį, pavažiokite ir patikrinkite, ar nesuslapo stabdžiai. Jei stabdymas pablogėjo, išdžiovinkite stabdžius lengvai juos paspausdami, kai važiuojate nedideliu greičiu.

Aliumininių ratlankių priežiūra

Aliumininiai ratlankiai padengti skaidria apsaugine medžiaga.

PASTABA

- Nevalykite aliumininių ratlankių šveičiančiais valikliais, poliravimo medžiagomis, tirpikliais ir metaliniais šepčiais.
- Valykite ratlankius, kai jie atvėsę.
- Naudokite tik muilo tirpalą ar neutralią valymo priemonę ir gerai nuplaukite vandeniu. Be to, nuplaukite ratlankius, jei važiavote druska pabarstytais keliais.
- Neplaukite ratlankių greitaeigiais automobilių plovyklų šepčiais.
- Nenaudokite rūgštinių arba šarminių valiklių.

Apsauga nuo korozijos

Kaip apsaugoti jūsų automobilį nuo korozijos

Mes gaminame aukščiausios kokybės automobilius, naudodami pačius naujausius dizaino ir konstrukcijos sprendimus kovai su korozija. Tačiau tai tik dalis darbo. Kad automobilis ilgai išlaikytų atsparumą korozijai, reikia ir savininko atliekamos priežiūros.

Dažniausios korozijos priežastys

Čia išvardintos pagrindinės automobilių koroziją sukeliančios priežastys:

- Kelių druska, purvas ir drėgmė, susikaupę ant automobilio dugno.
- Akmenų, žvyro pažeisti dažai, įbrėžimai ir įlenkimai, pagreitinantys neapsaugoto metalo koroziją.

Korozijai palanki aplinka

Jei gyvenate vietovėje, kurioje ant jūsų automobilio nuolat patenka koroziją sukeliančių medžiagų, ypač svarbu apsaugoti automobilį nuo korozijos. Dažniausiai pasitaikančios koroziją sukeliančios medžiagos yra druska, dulkes surišančios cheminės medžiagos, jūrinis klimatas ir pramoninė tarša.

Drėgmė skatina koroziją

Geriausios sąlygos korozijai yra drėgmė. Koroziją paspartina atmosferinė drėgmė, ypač kai temperatūra yra kiek aukštesnė už nulį. Tokiomis sąlygomis drėgnos koroziją sukeliančios medžiagos prikimba prie automobilio paviršių ir ilgai neišdžiūsta.

Purvas yra ypač pavojingas, nes jis ilgai išlieka drėgnas ir laikosi tvirtai prikibęs prie automobilio. Nors purvas ir atrodo sausas, viduje jis turi drėgmės ir skatina koroziją.

Aukšta temperatūra taip pat skatina blogai vėdinamų vietų koroziją, nes nuo jų nepasišalina drėgmė. Dėl visų čia išvardintų priežasčių labai svarbu, kad jūsų automobilis būtų švarus, o ne aplipęs purvais ir kitokiomis medžiagomis. Tai galioja ne tik matomiems paviršiams, bet ypač automobilio apačiai.

Kaip išvengti korozijos

Galite išvengti korozijos, laikydamiesi šių patarimų:

Automobilis turi būti švarus

Geriausias būdas užkirsti kelią korozijai – plauti automobilį ir pašalinti koroziją sukeliančias medžiagas. Ypač gerai prižiūrėkite automobilio apačią.

- Jei gyvenate korozijai palankioje aplinkoje – kur keliai barstomi druska, prie jūros, didelės pramoninės taršos zonoje, kur krenta rūgštūs lietūs ir pan. – imkitės papildomų apsaugos nuo korozijos priemonių. Žiemą su žarna plaukite automobilio apačią bent kartą per mėnesį ir gerai nuplaukite dugną žiemai pasibaigus.
- Plaudami automobilio apačią, ypač gerai nuplaukite posparnius ir kitas blogai matomas vietas. Nuplaukite gerai, nes sudrėkinę prilipusį purvą ir jo nuplovę koroziją tik pagreitinsite, o ne sustabdysite. Aukšto slėgio vanduo ir garai ypač efektyviai nuplauna purvą ir koroziją sukeliančias medžiagas.
- Plaudami durų apačią, apatinę kėbulo dalį ir rėmo elementus, išvalykite vandens nutekėjimo angas, kad pro jas pasišalintų drėgmė, o ne kauptųsi jose ir skatintų koroziją.

Jūsų garažas turi būti sausas

Nestatykite automobilio į drėgną ir prastai vėdinamą garažą. Toks garažas – puiki aplinka korozijai. Tuo labiau, jei plaunate automobilį garaže arba įvarote drėgną, snieguotą, apledėjusį ir purviną automobilį į garažą. Net šildomame garaže gali būti palanki terpė korozijai, jei garažas nėra gerai vėdinamas.

Rūpinkitės kėbulo dažais ir apdaila

Dažų įbrėžimus ir įtrūkimus kuo greičiau reikia padengti korekciniais dažais, kad pažeistose vietose neprasidėtų korozija. Jei matosi plikas metalas, rekomenduojame važiuoti į kėbulų remonto dirbtuves.

Paukščių išmatos: Paukščių išmatos labai ėsdinančios ir gali pažeisti dažytus paviršius vos per kelias valandas. Kuo skubiau nuvalykite paukščių išmatas.

Nepamirškite ir automobilio vidaus

Drėgmė gali kauptis po grindų kilimėliais ir sukelti koroziją. Reguliariai pakelkite grindų kilimėlius ir patikrinkite, ar sausa grindų danga. Būkite itin atidūs, jei savo automobiliu vežate trąšas, valymo ar chemines medžiagas.

Jas reikia vežti specialioje taroje, o joms išsiliejus, užterštą vietą reikia gerai išplauti, perplauti švariu vandeniu ir išdžiovinti.

Salono priežiūra

Bendros salono priežiūros atsargumo priemonės

Saugokite, kad cheminės medžiagos, tokios kaip kvėpalai, kosmetinis pienuelis, kremas, rankų valiklis ir oro gaiviklis, nepatektų ant salono dalių, nes gali jas sugadinti arba palikti dėmes. Jeigu jie patektų ant salono dalių, iš karto nuvalykite.

Žr. instrukcijas, kaip tinkamai valyti automobilio vidaus paviršius.

PASTABA

Saugokite, kad vanduo ir kiti skysčiai nepatektų ant automobilio elektrinių ir elektroninių dalių ir jų nesugadintų.

PASTABA

Oda aptrauktas dalis (vairą, sėdynes) valykite neutraliais valikliais arba silpnos alkoholio koncentracijos tirpalais. Jei naudosite stiprios alkoholio koncentracijos tirpalus arba rūgštinius ar šarminius valiklius, odos spalva gali išblukti arba viršutinis sluoksnius pradės laupyti.

Apmušalų ir vidaus detalių valymas

Automobilio vidaus paviršiai (jei yra)

Valykite dulkes ir lengvai nusivalančius nešvarumus nuo vidinių paviršių šluotele arba dulkių siurbliu.

Jei reikės, valykite vidinius paviršius šilto vandens ir švelnaus valiklio be šveitimo priemonės mišiniu (prieš naudojimą patikrinkite visus valiklius mažai matomoje vietoje).

Tekstilė (jei yra)

Nuvalykite dulkes ir nešvarumus nuo audinio paviršiaus šluotele ar dulkių siurbliu. Apmušalus ir kilimus rekomenduojame plauti muilo tirpalu. Šviežias dėmes iš karto išvalykite dėmių valikliu. Jei dėmių nepašalinsite iš karto, audinys toje vietoje gali pakeisti spalvą. Blogai prižiūrimas audinys gali prarasti atsparumo ugniai savybes.

PASTABA

Jeį naudosite kitokias nei rekomenduojama valymo medžiagas ir būdus, galite pakenkti audinių išvaizdai ir jų atsparumo ugniai savybėms.

Oda (jei yra)

- Odinių sėdynių savybės
 - Oda gaminama iš gyvūnų odos, kuri technologiškai apdirbama, kad būtų galima naudoti. Kadangi tai natūrali medžiaga, jos dalys skiriasi storiu ar tankiu.
 - Išsitempus odai jis gali susiraukšlėti arba nuo temperatūros ir drėgmės gali susitraukti.
 - Sėdynė pagaminta iš tamprios medžiagos dėl didesnio komforto.
 - Tos dalys, prie kurių liečiasi kūnas, yra išlenktos, o šonai yra paaukštinti dėl komforto ir stabilumo.
 - Nuo naudojimo gali atsirasti raukšlės. Tai nėra gaminio trūkumas.



PERSPĖJIMAS

- Natūraliai dėl naudojimo atsiradusioms raukšlėms ar subraižymams garantija netaikoma.
- Sėdynių audeklą gali sugadinti diržai su metaliniais priedais, užtrauktukai ar raktai užpakalinėje kišenėje.
- Saugokite, kad sėdynės nesušlaptų. Nuo drėgmės natūrali oda gali sukietėti.
- Džinsai ar kiti dažantys rūbai gali nudažyti sėdynių apmušalus.

- Odinių sėdynių priežiūra
 - Reguliariai siurbkite sėdynes, kad ant jų nesikauptų dulksės ir smėlis. Taip apsaugosite odą nuo subraižymo ir ji išliks kokybiška.
 - Dažnai valykite natūralios odos sėdynes sausu minkštu audeklu.
 - Naudokite apsaugines priemones, kad oda nesusibraižytų ir nenubluktų. Prieš naudodami apsaugines odos priemones perskaitykite jų naudojimo instrukciją ir pasitarkite su specialistu.
 - Šviesios spalvos (smėlio, kreminės) oda lengvai susitepa ir dėmės labai matosi. Dažnai valykite sėdynes.
 - Nevalykite drėgna šluoste. Nuo drėgmės oda gali sutrūkinėti.
- Odinių sėdynių valymas
 - Iš karto nuvalykite teršalus. Perskaitykite nurodymus kaip valyti kiekvieną teršalą.
 - Kosmetikos gaminiai (saulės kremas, pudra ir kt.)
 - Užtepkite valymo priemonės ant šluostės ir nuvalykite dėmę. Valymo priemonę nuvalykite drėgna šluoste, o po to nusauskite sausa šluoste.
 - Gėrimai (kava, gaivieji gėrimai)
 - Užtepkite nedidelį kiekį natūralaus valiklio ir trinkite, kol teršalų nelieka.
 - Aliejus
Aliejų nedelsdami nušluostykite sugeriančiu audeklu ir valykite natūraliai odai skirtu dėmių valikliu.
 - Kramtomoji guma
Sukietinkite gumą ledu ir po truputį nukrapštykite.

Saugos diržų valymas

Saugos diržus plaukite muilo skiediniu, skirtu apmušalams ir kilimams. Vadovaukitės muilo gamintojo nurodymais. Nebalinkite saugos diržų su chloru ir nedažykite jų, nes diržai gali susilpnėti.

Stiklų valymas iš vidaus

Jei automobilio stiklai iš vidaus pasidaro neskaidrūs (apsitraukia riebia plėvelė), juos reikia valyti su stiklo valikliais. Vadovaukitės ant valiklio indo pateiktais nurodymais.

PASTABA

Nekrapštykite užpakalinio lango vidinio paviršiaus. Galite sugadinti užpakalinio lango šildytuvo juosteles.

IŠMETAMŲJŲ DUJŲ KONTROLĖS SISTEMA

Jūsų automobilio išmetamųjų dujų kontrolės sistemai taikoma rašytinė ribota garantija. Perskaitykite informaciją apie garantiją automobilio techninės priežiūros pase.

Jūsų automobilio išmetamųjų dujų kontrolės sistema atitinka visus išmetamųjų dujų reikalavimus.

Automobilyje yra trys išmetamųjų dujų kontrolės sistemos:

- (1) Karterio išmetamųjų dujų kontrolės sistema
- (2) Išmetamųjų garų kontrolės sistema
- (3) Išmetamojo vamzdžio dujų kontrolės sistema

Kad visos šios sistemos veiktų tinkamai, rekomenduojame, kad jūsų automobilį patikrintų ir jo techninę priežiūrą atliktų įgaliotasis „HYUNDAI“ atstovas pagal šiaime vadove pateiktą techninės priežiūros grafiką.

PASTABA

Atsargumo priemonės tikrinant ir atliekant techninę priežiūrą (su elektronine stabilumo kontrolės (ESC) sistema)

- Kad tikrinant dinamometru užvedamas variklis netrūkčiotų, išjunkite elektroninę stabilumo kontrolės (ESC) sistemą, paspausdami ESC jungiklį.
- Patikrinus variklį dinamometru, vėl įjunkite ESC sistemą, paspaudę ESC jungiklį.

1. Karterio išmetamųjų dujų kontrolės sistema

Karteryje naudojama priverstinė ventiliacija, kad oras nebūtų teršiamas iš karterio išsėinančiomis nesudegusiomis dujomis. Švarus išvalytas oras tiekiamas į karterį per oro įsiurbimo žarną. Karterio viduje oras susimaišo su nesudegusiomis dujomis, kurios per karterio priverstinio vėdinimo vožtuvą patenka į įleidimo sistemą.

2. Išmetamųjų garų kontrolės sistema

Išmetamųjų garų kontrolės sistema saugo, kad degalų garai nepatektų į atmosferą.

Kanistras

Degalų bake susidarę garai surenkami ir laikomi vidiniame kanistre. Varikliui dirbant, surinkti garai iš kanistro ištraukiami į buferinę talpyklą per solenoidinį prapūtimo valdymo vožtuvą.

Solenoidinis prapūtimo valdymo vožtuvas (PCSV)

Solenoidinis prapūtimo valdymo vožtuvas valdomas iš variklio valdymo bloko (ECM); kai varikliui dirbant tuščiajame eiga variklio aušinimo skysčio temperatūra nedidelė, PCSV užsidaro, kad degalų garai nepatektų į variklį. Kai variklis sušyla, PCSV atsideda ir išleidžia degalų garus į variklį.

3. Išmetamojo vamzdžio dujų kontrolės sistema

Išmetamojo vamzdžio dujų kontrolės sistema – tai labai efektyvi sistema, vienu metu kontroliuojanti išmetamąsias dujas ir užtikrinanti efektyvų variklio darbą.

Įspėjimai dėl išmetamųjų variklio dujų (anglies viendeginio)

- Anglies viendeginio gali būti įvairiose išmetamosiose dujose. Jei automobilyje pajutote kokių nors išmetamųjų dujų kvapą, pasirūpinkite, kad automobilis būtų nedelsiant patikrintas ir suremontuotas. Jei įtariate, kad į automobilio vidų patenka išmetamosios dujos, važiuokite atsidarę visus langus. Kuo greičiau nuvežkite automobilį patikrinti ir sutaisyti.



ĮSPĖJIMAS

Variklio išmetamosiose dujose yra anglies monoksido (CO). Šios dujos bespalvės ir bekvapės, tačiau įkvėpus – mirtinai pavojingos. Laikykitės nurodymų, kaip išvengti apsinuodijimo CO dujomis.

- Nelaiykite užvesto automobilio uždarose vietose (tokiose kaip garažas) ilgiau, nei automobiliui reikia įvažiuoti ir išvažiuoti.
- Kai automobilis sustoja atviroje vietoje ilgesniam laikui, o variklis dirba, nustatykite vėdinimo sistemą taip, kad lauko oras patektų į automobilį.
- Ilgai nesėdėkite stovinčiame automobilyje su užvestu varikliu.
- Jei variklis užgęsta arba neužsiveda, daug kartų bandydami jį užvesti galite sugadinti išmetamųjų dujų kontrolės sistemą.

Atsargumo priemonės eksploatuojant katalizinius konverterius (jei yra)



ĮSPĖJIMAS

Išmetamųjų dujų sistema labai įkaista varikliui dirbant ir išlieka įkaitusi, ką tik jį išjungus. Kad išvengtumėte **SUNKIŲ SUŽEIDIMŲ** arba **MIRTIES**:

- Nestatykite automobilio, neleiskite varikliui dirbti tuščiaja eiga ir nevažiuokite per ar šalia degių daiktų, tokių kaip sausa žolė, popierius, lapai ir pan. Nuo įkaitusios išmetamųjų dujų sistemos gali užsidegti po jūsų automobiliu esantys degūs daiktai.
- Laikyti toliau nuo išmetamosios sistemos ir katalizinio konverterio, nes kitaip galite nusideginti.

Taip pat nenuimkite karščio apsaugos nuo išmetimo sistemos, neužsandarinkite automobilio dugno, netepkite koroziją stabdančiomis priemonėmis. Tam tikromis sąlygomis tai gali sukelti gaisrą.

Jūsų automobilyje yra katalizinio konverterio išmetamųjų dujų kontrolės įrenginys.

Taigi, reikia imtis šių atsargumo priemonių:

- Į benzininį variklį pilkite tik **BEŠVINĮ BENZINĄ**.
- Nevažinėkite automobiliu, jei yra gedimo požymių, tokių kaip sunkus variklio užvedimas ar pastebimas variklio galios sumažėjimas.
- Elkitės su varikliu tinkamai. Netinkamo elgesio su varikliu pavyzdžiai – važiavimas išjungus pavarą ir variklį ir važiavimas nuo stačių nuokalnių įjungus pavarą ir užgesinus variklį.
- Neleiskite varikliui ilgai dirbti tuščiaja eiga dideliais sūkliais (virš 5 minučių).
- Nebandykite keisti jokių variklio ir išmetamųjų dujų kontrolės sistemos dalių konstrukcijos. Mes rekomenduojame, kad bet kokius tikrinimo ir remonto darbus vykdytų įgaliotasis „HYUNDAI“ atstovas.

- Stenkitės nevažinėti su mažų degalų kiekiu bake. Jei baigsis degalai, degalų ir oro mišinys cilindre neužsidegs ir bus papildomai apkrautas katalizinis konverteris.

Jei nesiimsite šių atsargumo priemonių, galite sugadinti katalizinį konverterį ir automobilį. Be to, negalios automobiliui suteikiama garantija.

Benzino kietųjų dalelių filtras GPF (jei yra)

Kietųjų dalelių filtro (GPF – Gasoline Particulate Filter) sistema surenka iš variklio išmetamus degimo suodžius.

Skirtingai nuo vienkartinio oro filtro, GPF sistema automatiškai sudegina (oksiduoja) susikaupusius suodžius pagal važiavimo situaciją.

Kitaip tariant, variklio valdymo sistema pagal išmetamųjų dujų temperatūrą, važiuojant normaliu ar dideliu greičiu, automatiškai sudegina susikaupusius suodžius.

Vis dėlto, automobiliui nuolat važinėjant nedideliais atstumais arba ilgą laiką nedideliu greičiu, susikaupę suodžiai automatiškai negali būti pašalinti dėl žemos išmetamųjų dujų temperatūros. Nepriklausomai nuo suodžių sudeginimo proceso gali susikaupti tam tikras kiekis suodžių. Tuomet užsidega GPF įspėjamoji lemputė.

Benzino kietųjų dalelių filtro (GPF) įspėjamoji lemputė užgęsta, kai maždaug 30 minutes arba ilgiau važiuojama su įjungta trečia arba aukštesne pavara didesniu nei 80 km/val. (50 mylių/val.) greičiu, o variklio sūkliai siekia nuo 1500 iki 4000 sūk./min.

Jeigu, važiuojant automobiliu kaip pirmiau aprašyta, GPF lemputė ima mirkčioti arba užsidega įspėjamoji pranešimas „Check exhaust system“ (patikrinti išmetamųjų dujų sistemą), rekomenduojame, kad GPF sistemą patikrintų įgaliotasis „HYUNDAI“ atstovas.

Kai automobiliu ilgai važinėjama nuolat mirksint GPF lemputei, GPF sistema gali sugesti ir išaugs degalų sąnaudos.



ĮSPĖJIMAS

Benzinas (jei yra kietųjų dalelių filtras GPF)

Į automobilį su GPF rekomenduojame pilti tik standartinį automobiline benzina.

Įpylus kitokio benzino su neaiškiais priedais galite sugadinti GPF sistemą ir kils išmetamųjų dujų problemų.

Rodyklė

A

Aktyvusis oro kreiptuvas	6-57
Gedimas	6-57
Akumuliatorius	9-40
Akumuliatoriaus talpos etiketė	9-42
Akumuliatoriaus įkrovimas	9-42
Rekomenduojama akumuliatoriaus priežiūra	9-41
Iš naujo nustatomi prietaisai	9-43
Apliejiklio skystis	9-34
Apliejiklio skysčio lygio tikrinimas	9-34
Apsaugos nuo vagysčių sistema	5-19
Atitikties deklaracija	2-36
Atitikties deklaracija	7-163
Priekinis radiolokatorius	7-163
Galinis kampinis radiolokatorius	7-165
Atvirojo kodo programinės įrangos pranešimas	2-34
Automatinė klimato kontrolės sistema	5-67
Automatinis šildymas ir oro kondicionavimas	5-68
Rankinis šildymas ir oro kondicionavimas	5-69
Sistemos techninė priežiūra	5-76
Sistemos veikimas	5-73
Automatinė pavarų dėžė	6-19
Automatinės pavarų dėžės valdymas	6-19
Vairavimo patarimai	6-24
Automobilio atitikties etiketė	2-32
Automobilio identifikavimo numeris (VIN)	2-32
Automobilio masė	6-73
Per didelė apkrova	6-73
Automobilio modifikacijos	1-8
Automobilio naudojimo instrukcijos	1-8
Automobilio pravažinėjimo procesas	1-8
Automobilio statymo pagalbos sistema (PA)	7-147
Automobilio statymo pagalbos sistemos sutrikimas ir apribojimai	7-159
Automobilio statymo pagalbos sistemos naudojimas	7-149
Automobilio statymo pagalbos sistemos nustatymai	7-148
Avariniai žibintai	8-3

B

Bagażinės tūris.....	2-27
Bendroji automobilio masė.....	2-27

C

Centrinės konsolės apžvalga (Vairas dešinėje pusėje).....	2-16
Centrinės konsolės apžvalga (Vairas kairėje pusėje).....	2-14

D

Daiktų dėtuvės	5-83
Centrinė dėtuvė	5-83
Pirštinių dėtuvė.....	5-84
Degalų etiketė	2-35
Durų užraktai	5-13
Automatinio durų užrakinimo ir atrakinimo funkcijos	5-16
Galinį durų užraktai vaikams apsaugoti.....	5-17
Kaip užrakinti duris avariniu atveju	5-17
Durų užraktų valdymas iš vidaus	5-15
Durų užraktų valdymas iš lauko	5-13

G

Galinio vaizdo monitorius (RVM).....	7-107
Galinio vaizdo monitoriaus veikimo sutrikimas ir apribojimai	7-110
Galinio vaizdo monitorius veikimas	7-108
Galinio vaizdo monitorius nustatymai	7-107
Greičio palaikymo sistema (CC)	7-75
Greičio palaikymo sistemos veikimas	7-75

H

Hyundai Motor Company	1-2
-----------------------------	-----

I

Idle Stop & Go“ (ISG) sistema.....	6-45
ISG įjungimas.....	6-45
ISG sistemos veikimo sąlygos.....	6-49
ISG išjungimas	6-45
ISG rodymas.....	6-50
ISG sistemos sutrikimas	6-51
Informacinė pramoginė sistema.....	5-95
Antena	5-95
Bluetooth® belaidė laisvų rankų įrangos technologija	5-98
Kaip veikia automobilio radijo imtuvas.....	5-99
Garso sistemos valdymo klavišai ant vairo.....	5-96
USB lizdas.....	5-95
Balso atpažinimas	5-98
Integruota važiavimo režimo valdymo sistema	6-54
Išmanioji greičio palaikymo sistema (SCC)	7-79
Išmaniosios greičio palaikymo sistemos gedimas ir apribojimai.....	7-90
Išmaniosios greičio palaikymo sistemos veikimas.....	7-81
Išmaniosios greičio palaikymo sistemos nustatymai	7-80
Išmanioji mechaninė pavarų dėžė (IMT).....	6-16
Išmaniosios mechaninės pavarų dėžės (IMT) valdymas.....	6-16
Išmaniosios mechaninės pavarų dėžės (IMT) sistemos pavaros alyva.....	9-33
Išmaniosios mechaninės pavarų dėžės sistemos aktyvatoriaus skysčio lygio tikrinimas	9-33
Išmetamųjų dujų kontrolės sistema	9-99
1. Karterio išmetamųjų dujų kontrolės sistema.....	9-99
2. Išmetamųjų garų kontrolės sistema	9-99
3. Išmetamojo vamzdžio dujų kontrolės sistema	9-100
Išorės apžvalga (Vaizdas iš galo).....	2-5
Išorės apžvalga (Vaizdas iš priekio)	2-2
Išorės įranga.....	5-94
Stogo bagažinės laikikliai.....	5-94
Išoriniai žibintai	5-43
Įspėjimo apie atstumą statant galu sistema (PDW)	7-129
Įspėjimo apie atstumą statant galu sistemos sutrikimas ir ribojimai	7-130
Įspėjimo apie atstumą statant galu sistemos veikimas	7-130
Įspėjimo apie atstumą statant galu sistemos nustatymai	7-129

Įspėjimo apie atstumą statant priekiu/galu sistema (PDW).....	7-133
Įspėjimo apie atstumą statant priekiu/galu sistemos sutrikimas ir ribojimai .	7-136
Įspėjimo apie atstumą statant priekiu/galu sistemos veikimas.....	7-134
Įspėjimo apie atstumą statant priekiu/galu sistemos nustatymai.....	7-133
Įspėjimo apie judėjimo trajektoriją kertančius automobilius važiuojant atbuline eiga sistema (RCCW).....	7-111
Įspėjimo apie judėjimo trajektoriją kertančius automobilius važiuojant atbuline eiga sistema	7-112
Įspėjimo apie judėjimo trajektoriją kertančius automobilius važiuojant atbuline eiga pagalbinės sistemos gedimas ir apribojimai.....	7-114
Įspėjimo apie judėjimo trajektoriją kertančius automobilius važiuojant atbuline eiga sistemos naudojimas	7-113
Įspėjimo apie keleivius ant galinės sėdynės sistema (ROA)	5-18
Įspėjimo apie susidūrimą dėl aklosios zonos sistema (BCW)	7-37
Įspėjimo apie susidūrimą dėl aklosios zonos sistemos sutrikimas ir apribojimai	7-42
Įspėjimo apie susidūrimą dėl aklosios zonos sistemos naudojimas	7-40
Įspėjimo apie susidūrimą dėl aklosios zonos sistemos nustatymai	7-39
Išvaizdos priežiūra.....	9-91
Išorės priežiūra	9-91
Salono priežiūra.....	9-96
Įžanga.....	1-2

J

Jei jums nuleido padangą (su atsarginiu ratu).....	8-15
Rato keitimas.....	8-16
Kėliklio atitikties EB reikalavimams deklaracija.....	8-21
Kėliklis ir įrankiai	8-15
Kėliklio etiketė	8-20
Jei nuleido padangą (su padangų remonto rinkiniu).....	8-25
Padangų remonto rinkinio sudedamosios dalys	8-27
Hermetiko paskirstymas.....	8-30
Kaip reguliuoti padangų slėgį	8-30
Įžanga	8-25
Patarimai, kaip saugiai naudoti padangų remonto rinkinį.....	8-26
Padangų remonto rinkinio naudojimas.....	8-28
Jei variklis neužsiveda	8-5
Jei vedamas variklis nesisuka arba sukasi labai lėtai	8-5
Jei vedamas variklis sukasi normaliai, tačiau neužsiveda	8-5
Jei variklis perkaito.....	8-9

K

Kaip naudotis šiuo vadovu	1-3
Klimato kontrolės oro filtras.....	9-37
Filtro tikrinimas.....	9-37
Filtro keitimas	9-37

L

Langai	5-27
Elektra valdomi langai	5-27
Lempučių galia	2-22

M

Matmenys	2-21
Mechaninė pavarų dėžė	6-13
Vairavimo patarimai	6-15
Mechaninės pavarų dėžės valdymas	6-13

N

Naudotų automobilių grąžinimas (skirta Europai)	1-9
Navigacija pagrįsta išmanioji greičio palaikymo sistema (NSCC)	7-97
Navigacija pagrįstos išmaniosios greičio palaikymo sistemos apribojimai ...	7-100
Navigacija pagrįstos išmaniosios greičio palaikymo sistemos naudojimas	7-98
Navigacija pagrįstos išmaniosios greičio palaikymo sistemos nustatymai	7-97

O

Oro filtras.....	9-35
Filtro keitimas	9-35
Oro kondicionavimo sistema	2-26
Oro kondicionieriaus kompresoriaus etiketė	2-34
Oro slėgio padangose stebėjimo sistema (TPMS)	8-11
Žemo slėgio padangose signalinė lemputė.....	8-13
TPMS nustatymas iš naujo	8-11
TPMS gedimo indikatorius	8-14

P

Padangos ir ratai	9-44
Oro slėgio padangose tikrinimas.....	9-45
Žemo profilio padangos	9-52
Rekomenduojamas šaltų padangų pripūtimo slėgis	9-45
Padangų priežiūra.....	9-44
Padangų techninė priežiūra	9-49
Padangų keitimas.....	9-47
Padangų keitimas vietomis	9-46
Informacija ant padangos šoninės sienelės.....	9-49
Padangų sukibimas.....	9-49
Ratų suvedimas ir padangų balansavimas.....	9-47
Ratlankių keitimas	9-49
Padangos ir ratai	2-25
Padangų apkrovos ir greičio ribos	2-26
Padangų techninių duomenų ir slėgio etiketė.....	2-33
Pagalbinė laikymosi važiavimo juostoje sistema (LFA)	7-103
Pagalbinė laikymosi važiavimo juostoje sistemos sutrikimas ir apribojimai.....	7-106
Pagalbinė laikymosi važiavimo juostoje sistemos veikimas.....	7-104
Pagalbinės laikymosi važiavimo juostoje sistemos nustatymai.....	7-103
Pagalbinė sistema susidūrimui dėl aklosios zonos išvengti (BCA)	7-46
Pagalbinės sistemos susidūrimui dėl aklosios zonos išvengti sutrikimas ir apribojimai.....	7-53
Pagalbinės sistemos susidūrimui dėl aklosios zonos išvengti naudojimas	7-50
Pagalbinės sistemos susidūrimui dėl aklosios zonos išvengti nustatymai	7-48
Pagalbinė sistema susidūrimui iš priekio iš vengti (FCA) – tik su priekinio vaizdo kamera	7-2
Pagalbinės sistemos susidūrimui iš priekio išvengti sutrikimas ir apribojimai..	7-7
Pagalbinės sistemos susidūrimui iš priekio išvengti veikimas.....	7-5
Pagalbinės sistemos susidūrimui iš priekio išvengti nustatymai.....	7-3
Pagalbinė sistema susidūrimui iš priekio išvengti (FCA) – su sintezės jutikliu) 7-14	
Pagalbinės sistemos susidūrimui iš priekio išvengti sutrikimas ir apribojimai	7-23
Pagalbinės sistemos susidūrimui iš priekio išvengti veikimas.....	7-18
Pagalbinės sistemos susidūrimui iš priekio išvengti nustatymai.....	7-16

Pagalbinė sistema susidūrimui statant atbuline eiga išvengti (PCA).....	7-139
Pagalbinės sistemos susidūrimui statant atbuline eiga išvengti sutrikimas ir apribojimai	7-142
Pagalbinės sistemos susidūrimui statant atbuline eiga išvengti naudojimas..	7-140
Pagalbinės sistemos susidūrimui statant atbuline eiga išvengti nustatymai...	7-139
Pagalbinė sistema susidūrimui su judėjimo trajektoriją kertančiais automobiliais važiuojant atbuline eiga išvengti (RCCA).....	7-119
Pagalbinės sistemos susidūrimui su judėjimo trajektoriją kertančiais automobiliais važiuojant atbuline eiga išvengti gedimas ir apribojimai	7-124
Pagalbinės sistemos susidūrimui su judėjimo trajektoriją kertančiais automobiliais važiuojant atbuline eiga išvengti naudojimas.....	7-121
Pagalbinės sistemos susidūrimui su judėjimo trajektoriją kertančiais automobiliais važiuojant atbuline eiga išvengti nustatymai.....	7-120
Pagalbinė tolimųjų šviesų valdymo sistema (HBA).....	5-50
Pagalbinės tolimųjų šviesų valdymo sistemos sutrikimas ir apribojimai.....	5-51
Pagalbinės tolimųjų šviesų valdymo sistemos veikimas.....	5-51
Pagalbinės tolimųjų šviesų valdymo sistemos nustatymai	5-50
Pagalbinė važiavimo juostos palaikymo sistema (LKA)	7-31
Pagalbinė važiavimo juostos palaikymo sistemos sutrikimas ir apribojimai...	7-34
Pagalbinė važiavimo juostos palaikymo sistemos veikimas	7-32
Važiavimo juostos palaikymo sistemos nustatymai	7-31
Patekimas į automobilį	5-4
Imobilizavimo sistema	5-12
Raktas su nuotoliniu valdymu.....	5-4
Išmanusis raktas	5-7
Pavarų dėžė su dviguba sankaba	6-25
Pavarų dėžės su dviguba sankaba valdymas	6-25
Vairavimo patarimai	6-33
Automobilio statymas	6-32
Pažangi pagalbinė greičio ribojimo sistema (ISLA).....	7-61
Pažangi pagalbinė greičio ribojimo sistemos sutrikimas ir apribojimai	7-66
Pažangi pagalbinė greičio ribojimo sistemos veikimas.....	7-63
Pažangi pagalbinė greičio ribojimo sistemos nustatymai	7-62
Planinė techninė priežiūra.....	9-9
Sunkiomis sąlygomis eksploatuojamų ir nedidelius atstumus važinėjančių automobilių techninės priežiūros grafikas (išskyrus Europai skirtus modelius).....	9-19
Sunkiomis sąlygomis eksploatuojamo ir nedidelius atstumus važinėjančių automobilių techninės priežiūros grafikas (Europai skirti modeliai).....	9-13
Įprastinės techninės priežiūros grafikas (išskyrus Europai skirtus modelius)..	9-15
Įprastinės techninės priežiūros grafikas (Europai skirti modeliai).....	9-10

Priekabos ar namelio vilkimas.....	6-66
Vairavimas velkant priekabą.....	6-70
Jei ketinate vilkti priekabą.....	6-67
Techninė priežiūra, kai važinėjama velkant priekabą.....	6-72
Priekabos vilkimo įranga.....	6-69
Priekinio stiklo šildymas ir džiovinimas.....	5-78
Automatinė priekinio stiklo džiovinimo sistema (tik su automatine klimato kontrolės sistema).....	5-80
Automatinė klimato kontrolės sistema.....	5-79
Lango šildytuvas.....	5-81
Rankinė klimato kontrolės sistema.....	5-78
Prieš važiuojant.....	6-4
Prieš įlipant į automobilį.....	6-4
Prieš užvedant variklį.....	6-4
Prietaisų skydelio rodymo (A, C tipas).....	4-27
Prietaisų skydelio rodymo valdymas.....	4-27
Prietaisų skydelio rodymo režimai.....	4-29
Kelionės kompiuteris (A tipas).....	4-37
Kelionės kompiuteris (C tipas).....	4-41
Asmeninių nustatymų režimas.....	4-32
Prietaisų skydelio rodymo (B tipas).....	4-44
Prietaisų skydelio rodymo valdymas.....	4-44
Automobilio nuostatos (informacinė pramoginė sistema).....	4-50
Vaizdo režimai.....	4-46
Prietaisų skydelis.....	4-2
Prietaisų skydelis rodymo pranešimai.....	4-22
Rodikliai ir matuokliai.....	4-6
Prietaisų skydelio valdymas.....	4-5
Pavarų dėžės perjungimo svirties padėties indikatorius.....	4-10
Įspėjamosios lemputės ir indikatoriai.....	4-12

R

Rankinė klimato kontrolės sistema.....	5-58
Šildymas ir oro kondicionavimas.....	5-59
Sistemos techninė priežiūra.....	5-65
Sistemos veikimas.....	5-63
Rankinė pagalbinė greičio ribojimo sistema (MSLA).....	7-58
Rankinė pagalbinė greičio ribojimo sistemos veikimas.....	7-59
Rankinės pagalbinės greičio ribojimo sistemos nustatymai.....	7-58

Reikalavimai degalams	1-5
Benzininis variklis.....	1-5
Reikmenys nenumatytiems atvejams.....	8-35
Gesintuvas	8-35
Pirmosios pagalbos rinkinys	8-35
Oro slėgio padangose rodiklis	8-35
Trikampis avarinis ženklas.....	8-35
Rekomenduojamas svoris ir atstumai velkant priekabą.....	2-28
Rekomenduojamos tepimo priemonės ir talpos.....	2-29
Rekomenduojamas SAE klampos indeksas	2-31

S

Salono apšvietimas	5-53
Salono apžvalga (Vairas dešinėje pusėje)	2-11
Salono apžvalga (Vairas kairėje pusėje)	2-8
Salono įranga	5-85
Peleninė.....	5-85
Bagažo skyriaus uždangalas.....	5-93
Laikrodis.....	5-91
Kabliukai rūbams	5-91
Puodelio laikiklis.....	5-85
Grindų kilimėlio laikiklis (-iai)	5-92
Bagažo tinklelis (laikikliai)	5-93
Papildomų įrenginių maitinimo lizdas	5-87
Pasislenkanti atrama rankai.....	5-86
Skydelis nuo saulės	5-86
USB įkroviklis.....	5-88
Belaidė mobiliųjų telefonų įkrovimo sistema	5-88
Saugikliai	9-53
Saugiklių keitimas variklio skyriaus dėžutėje.....	9-55
Saugiklių ir relių dėžutės aprašymas.....	9-56
Saugiklių keitimas prietaisų skydelio dėžutėje	9-54
Saugos diržai.....	3-19
Papildomi įspėjimai dėl saugos naudojant saugos diržus	3-27
Saugos diržų priežiūra	3-29
Saugos diržų įtempikliai.....	3-24
Saugos diržų sistema	3-22
Įspėjimai dėl saugos naudojant saugos diržus	3-19
Saugos diržų išpėjamoji lemputė	3-20

Saugos pagalvės – papildoma apsaugos sistema	3-41
Papildomi įspėjimai dėl saugos	3-58
Apie saugos oro pagalves įspėjantys lipdukai	3-58
Netvirtinkite vaiko apsaugos priemonės ant priekinės keleivio sėdynės	3-52
Kaip veikia saugos pagalvių sistema?	3-48
Papildomos apsaugos sistemos (SRS) priežiūra.....	3-57
Ko tikėtis išsiskleidus saugos oro pagalvei	3-51
Kur įmontuotos saugos pagalvės?	3-43
Kodėl mano saugos oro pagalvė neišsiskleidė susidūrimo metu?.....	3-52
Saugos pranešimai	1-3
Savininko atliekami techninės priežiūros darbai	9-7
Savininko atliekamų priežiūros darbų grafikas	9-7
Sėdynės	3-4
Priekinės sėdynės	3-7
Galvos atrama	3-13
Galinės sėdynės	3-11
Įspėjimai dėl saugos	3-6
Sėdynių šildytuvai	3-17
Stabdžių ir sankabos skystis	9-31
Stabdžių ir sankabos skysčio lygio tikrinimas	9-31
Stabdžių sistema	6-34
Stabdžių antiblokavimo sistema (ABS)	6-36
Diskinių stabdžių nusidėvėjimo indikatorius	6-34
Elektroninė stabilumo kontrolės sistema (ESC).....	6-38
Avarinio stabdymo signalas (ESS).....	6-42
Stabdymo patarimai	6-44
Pagalbinė pajudėjimo įkalnėje sistema (HAC)	6-42
Stabdymo po susidūrimo sistema (MCB)	6-43
Stovėjimo stabdys	6-35
Stabdžių stiprintuvai	6-34
Galiniai būgniniai stabdžiai.....	6-35
Automobilio stabilumo valdymo sistema (VSM)	6-40
Start Stop Coasting (SSC) Sistema (48V MHEV)	6-53
Variklio užvedimo iš naujo sąlygos	6-53
SSC veikimo sąlygos	6-53
Stoglangis	5-33
Stovėjimo stabdys	9-34
Stovėjimo stabdžio tikrinimas.....	9-34

Sudėtinga situacija važiuojant	8-4
Jei variklis užgeso sankryžoje ar pervažoje	8-4
Jei važiuojant užgeso variklis.....	8-4
Jei važiuojant nuleido padangą	8-4
Svarbios atsargumo priemonės	3-2
Saugos oro pagalvės keliami pavojai	3-2
Visada prisisekite saugos diržu	3-2
Važiavimo greičio kontrolė	3-3
Vairuotojo dėmesio atitraukimas	3-2
Prižiūrėkite, kad jūsų automobilis būtų saugus	3-3
Prisekite saugos diržais visus vaikus	3-2

T

Techninės priežiūros darbai	9-6
Atsargumo priemonės, kai techninę priežiūrą atlieka savininkas	9-6
Savininko atsakomybė.....	9-6
Techninės priežiūros grafike nurodytų darbų paaiškinimas	9-21
Transporto priemonės duomenų rinkimo ir eismo įvykio duomenų savirašiai	1-9

U

Užvedimas nuo kito elektros šaltinio.....	8-6
Užvedimo jungiklis	6-5
Variklio užvedimo ir išjungimo mygtukas	6-8
Užvedimo raktu jungiklis	6-5

V

Vaiko apsaugos sistema (CRS)	3-30
Vaiko apsaugos priemonės (CRS) tvirtinimas.....	3-33
Mes rekomenduojame:vaikai visada sėdi gale.....	3-30
Vaiko apsaugos priemonės (CRS) pasirinkimas	3-31
Vairavimas žiemą.....	6-62
Sniegas ir ledas.....	6-62
Atsargumo priemonės žiemą.....	6-64
Vairo.....	5-20
Vairo šildymas.....	5-22
Garso signalas	5-22
Varikliu varomo vairo stiprintuvo (MDPS).....	5-20
Vairo pasvirimo kampo ir aukščio reguliavimas	5-21

Vairuotojo budrumo sekimo sistema (DAW)	7-69
Vairuotojo budrumo sekimo sistemos sutrikimas ir apribojimai.....	7-71
Vairuotojo budrumo sekimo sistemos veikimas	7-70
Vairuotojo budrumo sekimo sistemos nustatymai.....	7-69
Valytuvai ir apliejikliai	5-55
Galinio lango valytuvo ir apliejiklio jungiklis	5-57
Priekinio stiklo apliejikliai	5-56
Priekinio stiklo valytuvai	5-55
Valytuvų šluotelės.....	9-38
Valytuvų šluotelių apžiūra.....	9-38
Šluotelių keitimas	9-38
Variklio alyvos.....	9-24
Variklio alyvos ir filtro tikrinimas.....	9-26
Variklio alyvos lygio tikrinimas	9-24
Variklio aušinimo skystis.....	9-27
Variklio aušinimo skysčio keitimas.....	9-30
Aušinimo skysčio lygio tikrinimas.....	9-27
Variklio dangtis.....	5-37
Avarinis pakeliamo bagažinės dangčio atidarymas.....	5-40
Degalų įpylimo angos dangtelis	5-40
Variklio dangtis	5-37
Pakeliamos galinės durys	5-38
Variklio numeris	2-33
Variklio skyriaus apžvalga.....	2-18, 9-3
Variklio techniniai duomenys	2-21
Veidrodėliai.....	5-23
Galinio vaizdo veidrodėlis salone	5-23
Išoriniai galinio vaizdo veidrodėliai	5-24
Vilkimas	8-31
Vilkimas avariniu atveju	8-33
Nuimamas vilkimo kablys	8-32
Vilkimo paslauga.....	8-31
Visos Europos pagalbos iškvietos sistema „eCall“.....	8-36
Informacija apie duomenų tvarkymą.....	8-38
Visos Europos pagalbos iškvietos sistema „eCall“	8-40

Y

Ypatingos vairavimo sąlygos	6-58
Vairavimas naktį	6-59
Vairavimas užtvindyta vietoje	6-60
Vairavimas lyjant.....	6-59
Pavojingos vairavimo sąlygos	6-58
Vairavimas greitkelyje.....	6-60
Apsivertimo rizikos mažinimas.....	6-61
Automobilio įsiūbavimas	6-58
Sklandus posūkis.....	6-59

Ž

Žibintų lemputės	9-70
Priekinių žibintų reguliavimas (Europoje)	9-76
Priekinių žibintų, Gabaritinių žibintų ir posūkių Žibintų lempučių keitimas ..	9-71
Aukštai sumontuoto stabdymo žibinto lemputės keitimas	9-89
Salono šviestuvo lemputės keitimas.....	9-90
Numerio apšvietimo lemputės keitimas	9-89
Galinio žibinto bloko lempučių keitimas	9-82
Šoninių posūkių žibintų (ant veidrodėlių) lempučių keitimas	9-81