

TUCSON

OMISTAJAN KÄSIKIRJA

Käyttö

Huolto

Tekniset tiedot

Kaikki tämän omistajan käsikirjan tiedot ovat ajantasaisia sen julkaisuajankohtana. HYUNDAI pidättää kuitenkin oikeuden tehdä muutoksia milloin tahansa, kun sovellamme jatkuvan tuotteittemme parantamisen periaatetta.

Tämä käsikirja kattaa tämän auton kaikki mallit ja sisältää kuvaukset ja selvitykset sekä lisävarusteista että vakiovarusteista.

Tästä syystä saatat löytää tästä käsikirjasta materiaalia, joka ei koske juuri sinun autoasi.

Huomaa, että jotkin mallit on varustettu oikealle sijoitetulla ohjauslaitteella (RHD). Jotkin tekstit ja kuvat RHD-malleille ovat päinvastaisia kuin tässä käsikirjassa esitetyt.

HUOMIOITAVAA: MUUTOKSET HYUNDAI-AUTOOSI

HYUNDAI-autoasi ei saa muuttaa millään tavalla. Muutokset voivat heikentää HYUNDAI-autosi suorituskykyä, turvallisuutta ja kestävyyttä. Lisäksi ne voivat rikkoa autoa koskevien rajoitettujen takuiden ehtoja. Jotkin muutokset voivat myös rikkoa maasi liikenneviraston tai muiden valtion viranomaisten määräyksiä.

KAKSISUUNTAISEN RADION TAI MATKAPUHELIMEN ASENTAMINEN

Autosi on varustettu elektronisilla komponenteilla. On mahdollista, että väärin asennettu/säädetty kaksisuuntainen radio tai matkapuhelin vaikuttaa haitallisesti elektroniisiin järjestelmiin. Tästä syystä suosittelemme, että noudatat tarkasti radion valmistajan ohjeita tai otat yhteyttä HYUNDAI-jälleenmyyjäsi liittyen varotoimiin tai erityisiin ohjeisiin, jos päätät asentaa tämäntyypisiä laitteita.

VAROITUS! (JOS KUULUU VARUSTUKSEEN)

Auto on varustettu yleiseurooppalaisella eCall- tai UAE eCALL -järjestelmällä, joka voi soittaa hätäpuheluita. Kaikki omistajan itse tekemät toimet yleiseurooppalaiselle eCall- tai UAE eCALL -järjestelmälle, auton järjestelmille

ja komponenteille tai sellaisten varusteiden asentaminen, joita auton valmistaja ja/tai valtuutettu HYUNDAI-jälleenmyyjä ei suosittele, voivat aiheuttaa yleiseurooppalaisen eCall- tai UAE eCALL -järjestelmän (tai sen laitteiden) virheellistä toimintaa tai virhesoittoja, ja (auton) laitteet voivat pettää liikenneonnettomuuden tai jonkin muun onnettomuuden sattuessa, kun tarvitset hätäpuhelua.

Se voi olla hengenvaarallista!

TURVALLISUUS- JA AUTON VAHINGOITTUMISVAROITUS

Tämä käsikirja sisältää tietoja, jotka on otsikoitu sanoilla VAARA, VAROITUS, HUOMIOITAVAA ja HUOMAA.

Nämä otsikot ilmaisevat seuraavaa:

VAARA

VAARA ilmaisee vaarallista tilannetta, joka, mikäli sitä ei vältetä, aiheuttaa kuoleman tai vakavan vamman.

VAROITUS

VAROITUS ilmaisee vaarallista tilannetta, joka, mikäli sitä ei vältetä, voi aiheuttaa kuoleman tai vakavan vamman.

HUOMIOITAVAA

HUOMIOITAVAA ilmaisee vaarallista tilannetta, joka, mikäli sitä ei vältetä, voi aiheuttaa lievän tai keskivakavan vamman.

HUOMAA

HUOMAA ilmaisee tilanteen, joka, mikäli sitä ei vältetä, voi aiheuttaa auton vaurioitumisen.

Sisällysluettelo

Esipuhe	1
Auton tiedot	2
Turvajärjestelmä	3
Mittaristo	4
Mukavuusominaisuudet	5
Ajaminen autollasi	6
Kuljettajan avustusjärjestelmä	7
Hätätilanteet	8
Huolto	9
Hakemisto	I

1. Esipuhe

Esipuhe.....	1-2
HYUNDAI motor company.....	1-2
Tämän käsikirjan käyttäminen	1-3
Turvallisuusviestit	1-4
Polttoainevaatimukset	1-5
Bensiinimoottori.....	1-5
Dieselmoottori.....	1-8
Auton muutokset	1-10
Auton käsittelyohjeet	1-10
Auton sisäänajo.....	1-10
Käytettyjen autojen palautus (Euroopassa).....	1-11
Auton datakokoelma ja tapahtumatietojen tallentimet	1-11

Esipuhe

Onnittelut, ja kiitos siitä, että valitsit HYUNDAI-auton. Olemme iloisia voidessamme toivottaa sinut tervetulleeksi yhä kasvavaan joukkoon vaativimpia ihmisiä, jotka ajavat HYUNDAI:lla. Olemme hyvin ylpeitä jokaisen valmistamamme HYUNDAIN edistyneestä suunnittelusta ja korkeasta laadusta.

Uuden HYUNDAI-autosi ominaisuudet ja käyttö esitellään omistajan käsikirjassa. Tutustumalla uuteen HYUNDAI-autoosi voit nauttia siitä täysipainoisesti. Tämä omistajan käsikirja kannattaakin lukea huolellisesti, ennen kuin ajat uudella autollasi.

Käsikirjan tärkeät turvallisuustiedot ja ohjeet auttavat autosi ohjauslaitteisiin ja turvaominaisuuksiin perehtymisessä, jotta voit käyttää sitä turvallisesti.

Käsikirjassa on myös tietoja tarvittavista huolloista, jotka varmistavat auton turvallisen toiminnan. Auton kaikki huollot on suositeltavaa teettää valtuutetulla HYUNDAI-jälleenmyyjällä. Valtuutetut HYUNDAI-jälleenmyyjät ovat valmiita tarjoamaan korkealaatuista palvelua, huoltoa ja muuta apua, kun sitä tarvitaan.

Tätä omistajan käsikirjaa on pidettävä pysyvänä osana autoasi, ja se on pidettävä autossa, jotta voit katsoa sitä milloin tahansa. Käsikirjan on seurattava auton mukana, jos myyt sen. Näin seuraava omistaja saa tärkeitä tietoja auton käytöstä, turvallisuudesta ja huolloista.

HYUNDAI motor company



HUOMIOITAVAA

Jos autossa käytetään huonolaatuisia polttoaineita ja voiteluaineita, jotka eivät täytä HYUNDAIn vaatimuksia, siitä voi aiheutua vakavia moottorin ja voimansiirron vaurioita. Käytä aina korkealaatuisia voiteluaineita, jotka täyttävät omistajan käsikirjan kohdassa "Suositellut voiteluaineet ja tilavuudet" esitetyt määritelmät.

Copyright 2024 HYUNDAI Motor Company. Kaikki oikeudet pidätetään. Mitään tämän julkaisun osaa ei saa jäljentää, tallentaa mihinkään hakujärjestelmään tai lähettää missään muodossa tai millään tavalla ilman HYUNDAI Motor Companyn etukäteen antamaa kirjallista lupaa.

Tämän käsikirjan käyttäminen

Haluamme auttaa sinua saamaan parhaan mahdollisen ajokokemuksen autollasi. Omistajan käsikirjasta voi olla apua monin tavoin. Suosittelemme vahvasti, että luet koko käsikirjan. Käsikirjan VAROITUS- ja HUOMIO-osiot on luettava, jotta kuoleman tai vammautumisen mahdollisuus voidaan minimoida.

Tämän käsikirjan tekstiä täydentävät kuvat selittävät parhaiten, miten voit nauttia autostasi. Lukemalla käsikirjan saat tietoa ominaisuuksista, tärkeitä turvallisuustietoja sekä ajovinkkejä erilaisiin tieolosuhteisiin.

Tämän käsikirjan yleinen rakenne on kuvattu Sisällysluettelossa. Hakemistosta on apua, kun etsit tiettyä aluetta tai aihetta. Hakemistossa on aakkosellinen luettelo kaikesta tämän käsikirjan sisältämästä tiedosta.

Osat: Tässä käsikirjassa on yhdeksän lukua ja hakemisto. Jokainen luku alkaa lyhyellä sisällysluettelolla, josta näet yhdellä silmäyksellä, onko luvussa tietoa, jota olet etsimässä.

Turvallisuusviestit

Sinun ja muiden henkilöiden turvallisuus on erittäin tärkeää. Tässä omistajan käsikirjassa on tietoa useista turvaohjeista ja toimintatavoista. Tämä tieto varoittaa mahdollisista vaaroista, joista voi aiheutua henkilövammoja tai vaurioita autolle.

Auton merkinnöissä ja tässä käsikirjassa olevat turvallisuusviestit kuvaavat näitä vaaroja ja tapoja välttää tai vähentää riskejä.

Tämän käsikirjan varoitukset ja ohjeet on tarkoitettu omaa turvallisuuttasi varten. Turvallisuusvaroitusten ja ohjeiden huomiotta jättäminen voi johtaa vakaviin vammoihin tai kuolemaan.

Tässä käsikirjassa käytetään ilmauksia VAARA, VAROITUS, HUOMIO, HUOMAA sekä TURVALLISUUSHÄLYTYKSEN SYMBOLI -merkintää.



Tämä on turvallisuushälytyksen symboli. Sillä varoitetaan mahdollisten ruumiillisten vammojen riskeistä. Noudata kaikkia tätä symbolia seuraavia turvallisuusviestejä välttääksesi mahdolliset vammat tai kuoleman. Turvallisuushälytyksen symboli edeltää merkisanoja VAARA, VAROITUS ja HUOMIO.

VAARA

VAARA ilmaisee vaarallista tilannetta, joka, mikäli sitä ei vältetä, aiheuttaa kuoleman tai vakavan vamman.

VAROITUS

VAROITUS ilmaisee vaarallista tilannetta, joka, mikäli sitä ei vältetä, voi aiheuttaa kuoleman tai vakavan vamman.

HUOMIOITAVAA

HUOMIO ilmaisee vaarallista tilannetta, joka, mikäli sitä ei vältetä, voi aiheuttaa lievän tai keskivakavan vamman.

HUOMAA

HUOMAA ilmaisee tilanteen, joka, mikäli sitä ei vältetä, voi aiheuttaa auton vaurioitumisen.

Polttoainevaatimukset

Bensiinimoottori

Lyijytön

Euroopassa

Auton parhaan suorituskyvyn varmistamiseksi suosittelemme käyttämään lyijytöntä bensiiniä, jonka RON (Research Octane Number) -oktaaniluku on 95/AKI (Anti Knock Index) on 91 tai suurempi. Voit käyttää lyijytöntä bensiiniä, jonka RON-oktaaniluku on 91–94/AKI 87–90, mutta se voi aiheuttaa auton suorituskyvyn lievää heikentymistä. (Älä käytä polttoaineita, joihin on sekoitettu metanolia)

Muualla kuin Euroopassa

Uusi autosi on suunniteltu toimimaan parhaalla tavalla polttoaineella, jonka RON (Research Octane Number) -oktaaniluku on vähintään 91/AKI (Anti-Knock Index) 87. (Älä käytä polttoaineita, joihin on sekoitettu metanolia)

Uusi autosi on suunniteltu tarjoamaan parhaan suorituskyvyn LYIJYTÖMÄLLÄ POLTTOAINEELLA sekä minimoimaan pakokaasupäästöt ja syytystulppien likaantumisen.



VAROITUS

- Älä ”ylitäytä” tankatessasi sen jälkeen, kun pistooli automaattisesti katkaisee polttoaineen syötön.
- Tarkista aina, että polttoaineen täyttökorkki on hyvin kiinnitetty, jotta estetään polttoaineen vuotaminen onnettomuustapauksissa.

HUOMAA

ÄLÄ KOSKAAN KÄYTÄ LYIJYÄ SISÄLTÄVÄÄ POLTTOAINETTA. Lyijyä sisältävän polttoaineen käyttö on haitallista katalysaattorille ja vahingoittaa moottorin ohjausjärjestelmän happianturia vaikuttaen näin päästöjen hallintaan.

Myös männänrenkaseen, venttiiliin tms. voi tulla pahaa kulumista ja halkeilua ja moottorista saattaa kuulua nakutusta.

Älä koskaan lisää polttoainesäiliöön mitään muita kuin määriteltyjä polttoaineen lisäaineita. (Suosittelemme lisätietojen pyytämistä valtuutetulta HYUNDAI-jälleenmyyjältä.)

Alkoholia ja metanolia sisältävä bensiini

Gasohol, bensiinin ja etanolin (tunnetaan myös nimellä vilja-alkoholi), ja bensiini tai gasohol, joka sisältää metanolia (tunnetaan myös nimellä puusprii) ovat markkinoilla yhdessä lyijyä sisältävän tai lyijyttömän bensiinin kanssa tai sen sijaan.

Älä käytä gasoholia, joka sisältää yli 10 % etanolia, äläkä käytä bensiiniä tai gasoholia, joka sisältää mitään määriä metanolia. Molemmat näistä polttoaineista voivat aiheuttaa ongelmia ajettavuudessa ja vahingoittaa polttoainejärjestelmää, moottorin ohjausjärjestelmää ja päästöjen hallintajärjestelmää.

Lopeta gasoholin käyttö, jos ajettavuudessa ilmenee minkäänlaisia ongelmia.

Auton vauriot tai ajettavuuden ongelmat eivät ehkä kuulu valmistajan takuuseen, jos niiden syynä on seuraavien käyttö:

1. Gasohol, joka sisältää yli 10 % etanolia.
2. Bensiini tai gasohol, joka sisältää metanolia.
3. Lyijyllinen polttoaine tai lyijyllinen gasohol.

HUOMAA

Älä koskaan käytä gasoholia, joka sisältää metanolia. Lopeta kaikkien sellaisten gasohol-tuotteiden käyttö, jotka vaikuttavat ajettavuuteen.

Polttoaineen lisäaineiden käyttö

Polttoaineen lisäaineiden käyttö, kuten:

- Polttoaineen silikonilisäaine
- MMT (mangaani, Mn) -lisäaine polttoaineeseen
- Ferroseeni (rautapohjainen) -lisäaine polttoaineeseen
- Muut metallipohjaiset polttoaineen lisäaineet

voivat aiheuttaa sylinterien sytytysongelmia, huonoa kiihtyvyyttä, moottorin sammumista, vahinkoja katalysaattorille tai poikkeavaa syöpymistä, ja ne voivat aiheuttaa vaurioita moottorille, mikä vähentää voimalinjan kokonaiskäyttöikä. Toimintahäiriön merkkivalo (MIL) voi syttyä.

HUOMAA

Näiden polttoaineiden käytön polttoainejärjestelmälle aiheuttamat vahingot tai suorituskyöngelmat eivät ehkä kuulu uuden auton rajoitetun takuun piiriin.

MTBE:n käyttö

HYUNDAI suosittelee välttämään sellaisten polttoaineiden käyttöä autossasi, jotka sisältävät MTBE:tä (metyylitertiäributyylietteriä) yli 15,0 tilavuusprosenttia. (happipitoisuus 2,7 painoprosenttia).

Polttoaine, joka sisältää MTBE:ä yli 15,0 tilavuusprosenttia. (happipitoisuus 2,7 painoprosenttia) voi heikentää auton suorituskykyä ja aiheuttaa höyrylukon tai käynnistysongelmia.

HUOMAA

Uuden autosi rajoitettu takuu ei ehkä kata polttoainejärjestelmälle aiheutuneita vahinkoja tai mitään suorituskykyongelmia, joiden syynä on sellaisten polttoaineiden käyttö, jotka sisältävät yli 15,0 tilavuusprosenttia MTBE:tä (metyylitertiäributyylietteriä). (Happipitoisuus 2,7 painoprosenttia.)

Älä käytä metanolia

Autossa ei saa käyttää metanolia (puuspriitä) sisältäviä polttoaineita. Tämäntyyppinen polttoaine voi heikentää auton suorituskykyä ja vaurioittaa polttoainejärjestelmän, moottorin ohjausjärjestelmän ja päästöjen hallintajärjestelmän komponentteja.

Polttoaineen lisäaineet

HYUNDAI suosittelee, että käytät lyijytöntä bensiiniä, jonka RON (Research Octane Number) -oktaaniluku on vähintään 95/AKI (Anti-Knock Index) 91 (Euroopassa) tai vähintään 91/AKI (Anti-Knock Index) 87 (muualla kuin Euroopassa).

Asiakkaille, jotka eivät käytä korkealaatuista bensiiniä ja joilla on ongelmia moottorin käynnistyksessä tai se ei käy tasaisesti, suosittelemme lisättäväksi yhden pullon lisäainetta polttoainesäiliöön huoltoaikataulu mukaisesti (katso luvun 9 kohta "Normaali huoltoaikataulu (Eurooppa)").

Lisäaineita ja niiden käyttöön liittyviä tietoja saa valtuutetulta HYUNDAI-jälleenmyyjältä. Älä sekoita muita lisäaineita.

Käyttö ulkomailla

Jos aiot ajaa autollasi toiseen maahan, niin varmista seuraavat:

- Huomioi kaikki rekisteröintiin ja vakuutukseen liittyvät määräykset.
- Varmista, että sopivaa polttoainetta on saatavana.

Dieselmoottori

Dieselpolttoaine

Dieselmoottoria saa käyttää vain kaupallisesti saatavilla olevalla dieselpolttoaineella, joka täyttää standardin EN 590 tai vastaavan vaatimukset. (EN tarkoittaa eurooppalaista standardia ("European Norm").) Älä käytä meridieselpolttoainetta, lämmitysöljyä tai ei-hyväksytyjä polttoaineen lisäaineita, koska ne lisäävät kulumista ja aiheuttavat vaurioita moottorille ja polttoainejärjestelmälle.

Muiden kuin hyväksytyjen polttoaineiden ja/tai polttoaineen lisäaineiden käyttämisestä seuraa takuuoikeuksiesi rajoittaminen.

Ajoneuvossasi käytetään yli ketaaniarvon 51 dieselpolttoainetta. Jos saatavana on kahdentyyppistä dieselpolttoainetta, käytä kesä- tai talvilaadun polttoaineita oikein lämpötilaolosuhteiden mukaisesti.

- Yli -5 °C (23 °F) ... Kesälaadun dieselpolttoaine.
- Alle -5 °C (23 °F) ... Talvilaadun dieselpolttoaine.

Seuraa säiliössä olevan polttoaineen määrää hyvin huolellisesti: jos moottori pysähtyy polttoaineivian takia, piirit on tyhjennettävä kokonaan, jotta uudelleenkäynnistys on mahdollista.

HUOMAA

Älä päästä säiliöön bensiiniä tai vettä. Jos niin käy, se pitää tyhjentää pois ja valuttaa linjat tyhjiksi, jotta vältetään ruiskutuspumppun juuttuminen ja moottorivauriot.

HUOMAA

Dieselpolttoaine (jos varustukseen kuuluu DPF)

DPF-järjestelmällä varustetuissa dieselajoneuvoissa suositellaan käyttämään tarkastettua autodieselpolttoainetta. Jos käytät runsaasti rikkiä sisältävää dieselpolttoainetta (yli 50 ppm rikkiä) ja määrittelemättömiä lisäaineita, tämä voi vaurioittaa DPF-järjestelmää ja tuottaa valkoista savua.

Biodiesel

Kaupallisesti saatavana olevat dieselit sisältävät enintään 7 % biodieseliä, ne on yleisesti merkitty "B7 Diesel". Niitä voi käyttää autossasi, jos biodiesel täyttää EN 14214 -määrityksen tai vastaavan. (EN tarkoittaa eurooppalaista standardia ("European Norm").) Jos käytetään yli 7-prosenttisia biopolttoaineita, jotka on valmistettu rypsimetyyliesteristä (RME), rasvahappometyyliesteristä (FAME), kasviöljymetyyliesteristä (VME) jne., tai dieseliin sekoitetaan yli 7 % biodieseliä sisältävää polttoainetta, siitä moottorin ja polttoainejärjestelmän kulumisen lisääntyy tai ne vaurioituvat. Ei-hyväksytyjen polttoaineiden käytöstä aiheutunut komponenttien kulumisen ja vauriot eivät kuulu valmistajan takuun piiriin.

HUOMAA

- Älä koskaan käytä polttoainetta, joka ei täytä uusimpia polttoaineteollisuuden määrittämiä.
- Älä koskaan käytä polttoaineen lisäaineita tai käsittelyitä, joita auton valmistaja ei suosittele tai ei ole hyväksynyt.

Auton muutokset

- Autoa ei saa muuttaa. Muutokset autoosi voivat vaikuttaa sen suorituskykyyn, turvallisuuteen ja kestävyYTEEN, ja saattavat jopa rikkoa viranomaisten turvallisuus- ja päästömääräyksiä.

Lisäksi kaikki muutoksista aiheutuvat vauriot ja suorituskykyongelmat eivät ehkä kuulu takuun piiriin.

- Jos käytät valtuuttamattomia sähkölaitteita, se voi aiheuttaa auton poikkeavaa toimintaa, johdinvaurioita, akun purkautumista ja tulipalon. Oman turvallisuutesi takia suosittellemme, ettet käytä valtuuttamattomia elektronisia laitteita.

HUOMAA

Jotkut varoitusäänet (mukaan lukien tervetuloa/hyvästi ääni, tie-aktiivinen melunhallinta jne.) tuotetaan ulkoisista vahvistimista. Suosittelemme tarvittaessa hankkimaan ulkoisen vahvistimen vaihtoon HYUNDAI-osia. Luvattomat tuotteet voivat aiheuttaa ulkoisten vahvistimien toimintahäiriöitä.

Auton käsittelyohjeet

Kuten muiden tämän tyyppisten autojen tapauksessa, virheellinen auton käsittely saattaa johtaa hallinnan menetykseen, onnettomuuteen tai auton kaatumiseen.

Tämä auton erityisominaisuuksien (korkea maavara, akseliväli jne.) vuoksi sen painopiste on korkeammalla kuin muun tyyppisissä autoissa. Niitä ei siis ole suunniteltu kaarreaajoon samalla nopeudella kuin tavalliset kaksipyörävetoiset autot. Vältä teräviä käännöksiä ja äkillisiä ohjausliikkeitä. Tämän auton virheellinen käsittely voi aiheuttaa hallinnan menetyksen, onnettomuuden tai auton kaatumisen. Lue kohdan ”Kaatumisen riskin vähentäminen” ajo-ohjeet tämän oppaan kohdasta 6.

Auton sisäänajo

Noudattamalla muutamia yksinkertaisia varotoimia ensimmäisten 1 000 km (600 mailin) ajan voit parantaa autosi suorituskykyä, taloudellisuutta ja käyttöikää.

- Älä käytä moottoria suurilla kierroksilla.
- Vältä ajaessa äkillistä kiihdytystä.
- Älä ylläpidä samaa nopeutta pitkiä aikoja, ei nopeaa tai hidasta. Moottorin sisäänajossa tarvitaan vaihtelevia moottorin käyntinopeuksia.
- Vältä äkillisiä pysähtymisiä, paitsi hätätilanteissa, jotta jarrut asettuvat paikoilleen oikein.
- Polttoainetalous ja moottorin suorituskyky saattaa vaihdella auton sisäänajon etenemisen perusteella. Se vakautuu 6 000 km (4 000 mailin) ajon jälkeen. Uusi moottori saattaa kuluttaa enemmän öljyä sisäänajon aikana.
- Älä hinaa perävaunua ensimmäisen 2 000 km (1 200 mailin) käytön aikana.

Käytettyjen autojen palautus (Euroopassa)

HYUNDAI edistää käyttökänsä loppuun tulleiden autojen ympäristön kannalta asianmu-kaista käsittelyä, ja tarjoutuu ostamaan HYUNDAI-autosi takaisin Euroopan unionin (EU) romuajoneuvoista annetun direktiivin mukaisesti.

Saat tarkkoja tietoja kansalliselta HYUNDAI-kotisivultasi.

Auton datakokoelma ja tapahtumatietojen tallentimet

Tämä auto on varustettu tapahtumatietojen tallentimella (Event Data Recorder, EDR). EDR:n päätarkoitus on tallentaa tietyissä kolari- tai kolarin kaltaisissa tilanteissa, kuten turvavyönsä laukeamisessa tai törmäyksessä tiellä olevaan esteeseen, tietoja, jotka auttavat ymmärtämään, kuinka ajoneuvon järjestelmät toimivat. EDR on suunniteltu tallentamaan ajoneuvon dynamiikkaan ja turvajärjestelmiin liittyviä tietoja lyhyen ajan, tyypillisesti 30 sekuntia tai vähemmän.

Tämän auton EDR on suunniteltu tallentamaan tietoja, kuten:

- Miten autosi eri järjestelmät toimivat
- Oliko kuljettajan ja matkustajan turvavyö kiinnitetty
- Miten syvälle kuljettaja painoi kaasus- ja/tai jarrupoljinta (jos niitä on painettu)
- Miten nopeasti auto liikkui

Nämä tiedot voivat auttaa ymmärtämään paremmin olosuhteita, joissa kolarit ja louk-kaantumiset tapahtuvat.

i Tietoja

Autosi tallentaa EDR-tiedot vain, jos tapahtuu merkittävä kolaritilanne. EDR ei tallenna tietoja normaaleissa ajo-olosuhteissa, eikä henkilötietoja (esimerkiksi nimi, sukupuoli, ikä ja kolaripaikka) tallenneta. Muut osapuolet, kuten lainvalvontaviranomaiset, voivat kuitenkin yhdistää EDR-tietoja sellaisiin henkilön tunnistetietoihin, joita hankitaan rutii-ninomaisesti kolaritutinnan aikana.

EDR:n tallentamien tietojen lukeminen edellyttää erikoislaitteita ja pääsyä ajoneuvoon tai EDR-laitteeseen. Auton valmistajan lisäksi muut osapuolet, joilla on erityislaitteita, kuten lainvalvontaviranomaiset, voivat lukea tietoja, jos heillä on pääsy ajoneuvoon tai EDR:ään.

2. Auton tiedot

Ulkopuolen yleiskuva (etunäkymä)	2-2
Ulkopuolen yleiskuva (takanäkymä)	2-3
Sisätilojen yleiskuva (ohjaus vasemmalla).....	2-4
Sisätilojen yleiskuva (ohjaus oikealla).....	2-5
Keskikonsolin yleiskuva (ohjaus vasemmalla).....	2-6
Keskikonsolin yleiskuva (ohjaus oikealla)	2-10
Ohjauspyörän hallinnan yleiskuva	2-14
Moottoritila	2-15
Mitat	2-19
Moottori.....	2-19
Polttimon teho	2-20
Renkaat ja vanteet.....	2-22
Renkaiden kuormitus- ja nopeusluokat (Euroopassa).....	2-23
Ilmastointilaitte	2-23
Auton kokonaispaino.....	2-24
Matkatavaratilan tilavuus.....	2-27
Suosittelut voiteluaineet ja tilavuudet.....	2-28
Suositeltu SAE-viskositeetti	2-31
Ajoneuvon tunnistenumero (VIN).....	2-33
Ajoneuvon varmennemerkinä	2-33
Rengaskoon ja paineen merkintä	2-33
Moottorin numero	2-34
Ilmastointilaitteen kompressorin merkintä	2-34
Kylmäaineen merkintä	2-35
Vaatimustenmukaisuusvakuutus	2-35
Maahantuoja tietoja (Euroopassa)	2-35
Polttoainemerkinä.....	2-36
Bensiinimoottori.....	2-36
Dieselmoottori.....	2-38
Avoimen lähdekoodin ohjelmistoa koskeva ilmoitus.....	2-39
EU:n akkuasetuksen (EU 2023/1542) maahantuoja- ja jakelutiedot	2-39

Ulkopuolen yleiskuva (etunäkymä)



Muoto voi poiketa kuvituksesta.

(1) Konepelti	5-56
(2) Etuvalo	9-79
(3) Renkaat ja vanteet	9-55
(4) Ulkopuolinen taustapeili	5-43
(5) Panoraamakattoluukku	5-52
(6) Tuulilasin pyyhkijänsulat	9-50
(7) Ikkunat	5-47
(8) Etututka	7-17
(9) Kattoteline Kattoteline	

Ulkopuolen yleiskuva (takanäkymä)

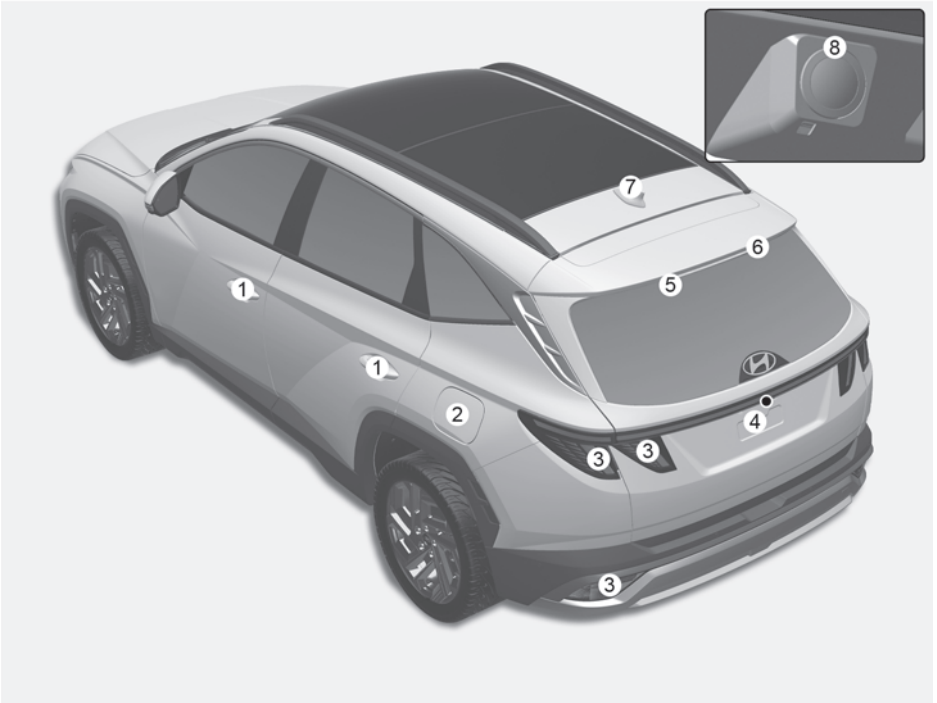

Muoto voi poiketa kuvituksesta.

(1) Ovi.....	5-28
(2) Polttoaineen täyttöluukku	5-65
(3) Yhdistelmätakavallo	9-85
(4) Takaluukku	5-58
(5) Lisäjarruvalo.....	9-88
(6) Takaikkunan pyyhkimen sulat	9-49
(7) Antenni	5-129
(8) Laajakulmainen takanäkymäkamera	7-99

Sisätilojen yleiskuva (ohjaus vasemmalla)

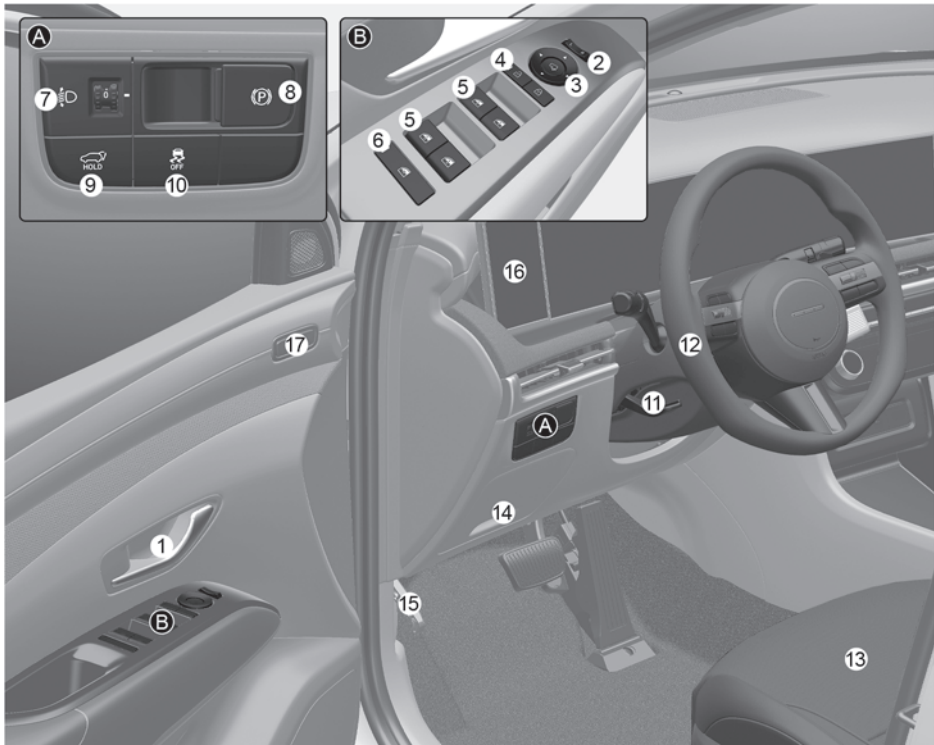

Muoto voi poiketa kuvituksesta.

(1) Sisäpuolinen ovenkahva	5-29
(2) Ulkostaustapeilin ohjauskytkin	5-44
(3) Ulkostaustapeilin taittokytkin.....	5-44
(4) Keskuslukituksen ovien lukituskytkin.....	5-29
(5) Sähköikkunoiden kytkimet.....	5-47
(6) Sähkötoimisen ikkunan lukituspainike.....	5-51
(7) Ajovalojen korkeudensäätölaite	5-74
(8) Elektroninen seisontajarru (EPB).....	6-49
(9) Sähkötoimisen takaluukun painike	5-58
(10)ESC OFF -painike.....	6-58
(11) Ohjauspyörän kallistuksen/etäisyyden säätövipu.....	5-40
(12)Ohjauspyörä.....	5-39
(13)Istuin.....	3-4
(14)Sulakerasia	9-64
(15)Konepellin avausvipu	5-56
(16)Sormenjälkitunnistusjärjestelmä.....	5-15
(17)Integroitu muistijärjestelmä.....	5-37

Sisätilojen yleiskuva (ohjaus oikealla)

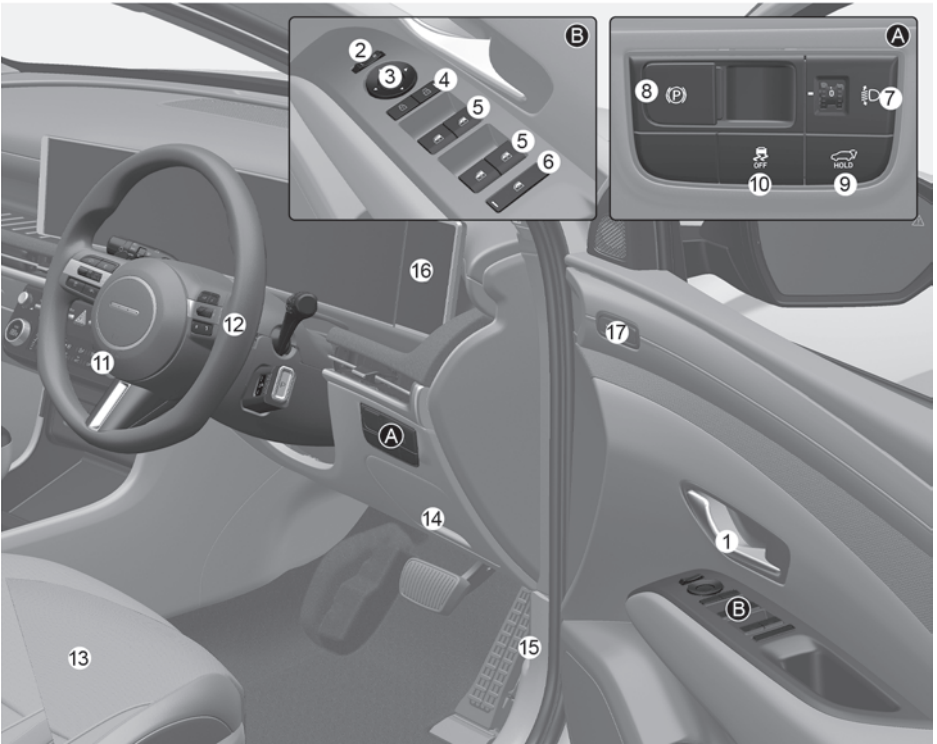

Muoto voi poiketa kuvituksesta.

(1) Sisäpuolinen ovenkahva	5-29
(2) Ulkostaustapeilin ohjauskytkin	5-44
(3) Ulkostaustapeilin taittokytkin.....	5-44
(4) Keskuslukituksen ovien lukituskytkin.....	5-29
(5) Sähköikkunoiden kytkimet.....	5-47
(6) Sähkötoimisen ikkunan lukituspainike.....	5-51
(7) Ajovalojen korkeudensäätölaite	5-74
(8) Elektroninen seisontajarru (EPB)	6-49
(9) Sähkötoimisen takaluukun painike	5-59
(10)ESC OFF -painike	6-58
(11) Ohjauspyörän kallistuksen/etäisyyden säätövipu.....	5-39
(12)Ohjauspyörä.....	5-39
(13)Istuin	3-4
(14)Sulakerasia	9-64
(15)Konepellin avausvipu	5-56
(16)Sormenjälkitunnistusjärjestelmä.....	5-15
(17)Integroitu muistijärjestelmä	5-37

Keskikonsolin yleiskuva (ohjaus vasemmalla)

Tyyppi A



Muoto voi poiketa kuvituksesta.

(1) Mittaristo	4-2
(2) Kuljettajan etaturvatyyny	3-45
(3) Moottorin Start/Stop-painike	6-10
(4) Hätävilkkujen kytkin	8-3
(5) Tietoviihdejärjestelmä	5-130
(6) Keskikonsolin säilytystila	5-118
(7) Vaihteiston vaihtovipu	6-25, 6-39
(8) 4WD-lukituspainike	6-69
(9) AJOTILA-painike	6-82
(10) Auto Hold -kytkin	6-54

(11) Sammutusautomaatiikan (Idle Stop and Go (ISG)) OFF-painike	6-76
(12) DBC-painike	6-66
(13) Pysäköinti/näkymä-painike	7-100, 7-105
(14) Pysäköintiturvallisuuden painike	7-125
(15) Etumatkustajan istuimen avoin lokero	5-119
(16) Langaton matkapuhelimen latausalusta	5-123
(17) Matkustajan etaturvatyyny	3-45
(18) Hansikaslokero	5-118
(19) USB-laturi (takakonsoli)/USB-portti (takakonsoli)	5-122, 5-131
(20) USB-liittimen toimintokytkinpainike	5-131
(21) USB-laturi	5-122
(22) Virtalähtö	5-121

Tyyppi B

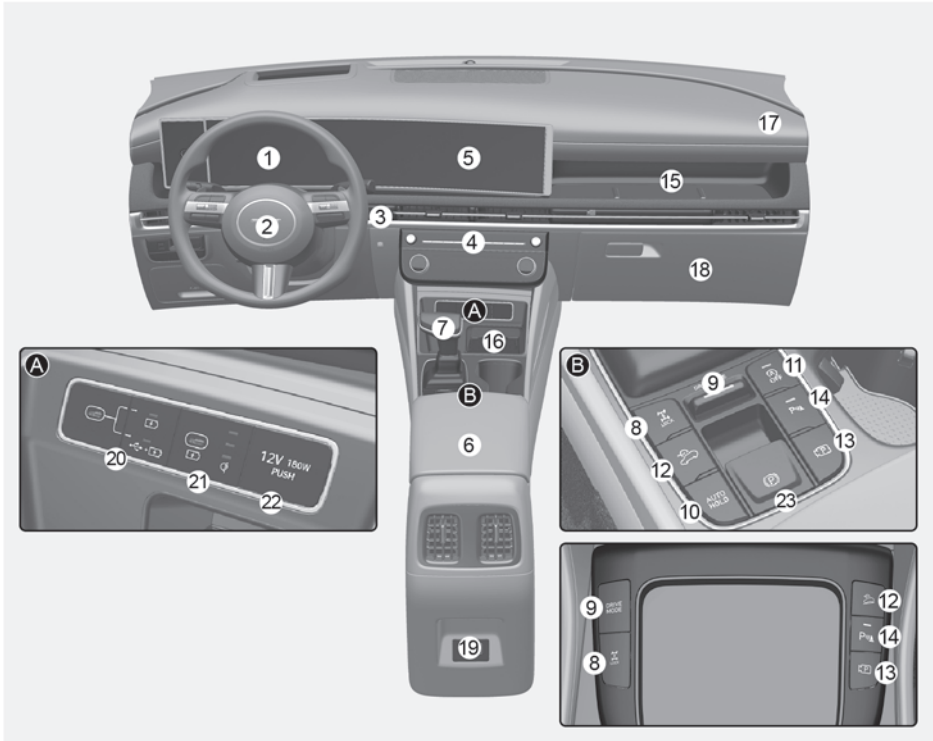

Muoto voi poiketa kuvituksesta.

(1) Mittaristo	4-2
(2) Kuljettajan eteturvatyyny	3-45
(3) Moottorin Start/Stop-painike	6-10
(4) Hätävilkkujen kytkin	8-3
(5) Tietoviihdejärjestelmä	5-130
(6) Keskkonsolin säilytystila	5-118
(7) Vaihteiston vaihtovipu	6-25, 6-39
(8) 4WD-lukituspainike	6-69
(9) AJOTILA-painike	6-82
(10) Auto Hold -kytkin	6-54

(11) Sammutusautomaatiikan (Idle Stop and Go (ISG)) OFF-painike	6-76
(12) DBC-painike	6-66
(13) Pysäköinti/näkymä-painike	7-100, 7-105
(14) Pysäköintiturvallisuuden painike	7-125
(15) Etumatkustajan istuimen avoin lokero	5-119
(16) Langaton matkapuhelimen latausalusta	5-123
(17) Matkustajan etaturvatyyny	3-45
(18) Hansikaslokero	5-118
(19) USB-laturi (takakonsoli)/USB-portti (takakonsoli)	5-122, 5-131
(20) USB-liittimen toimintokytkinpainike	5-131
(21) USB-laturi	5-122
(22) Virtalähtö	5-121
(23) EPB:n (Elektroninen seisontajarru) kytkin	6-49

Keskikonsolin yleiskuva (ohjaus oikealla)

Tyyppi A



Muoto voi poiketa kuvituksesta.

(1) Mittaristo	4-2
(2) Kuljettajan etaturvatyyny	3-45
(3) Moottorin Start/Stop-painike	6-10
(4) Hätävilkkujen kytkin	8-3
(5) Tietoviihdejärjestelmä	5-130
(6) Keskikonsolin säilytystila	5-118
(7) Vaihteiston vaihdevipu	6-25, 6-39
(8) 4WD-lukituspainike	6-69
(9) AJOTILA-painike	6-82
(10) Auto Hold -kytkin	6-54

(11) Sammutusautomaatiikan (Idle Stop and Go (ISG)) OFF-painike	6-76
(12) DBC-painike	6-66
(13) Pysäköinti/näkymä-painike	7-100, 7-105
(14) Pysäköintiturvallisuuden painike	7-125
(15) Etumatkustajan istuimen avoin lokero	5-119
(16) Langaton matkapuhelimen latausalusta	5-123
(17) Matkustajan etaturvatyyny	3-45
(18) Hansikaslokero	5-118
(19) USB-laturi (takakonsoli)/USB-portti (takakonsoli)	5-122, 5-131
(20) USB-liittimen toimintokytkinpainike	5-131
(21) USB-laturi	5-122
(22) Virtalähtö	5-121

Tyyppi B

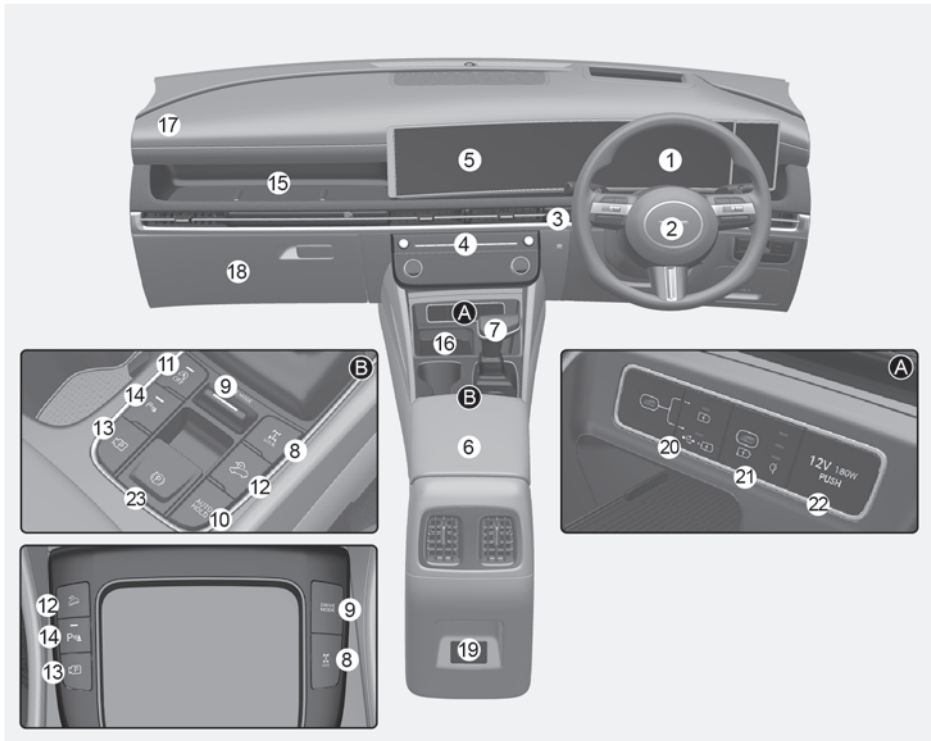

Muoto voi poiketa kuvituksesta.

(1) Mittaristo	4-2
(2) Kuljettajan eteturvatyyny	3-45
(3) Moottorin Start/Stop-painike	6-10
(4) Hätävilkkujen kytkin	8-3
(5) Tietoviihdejärjestelmä	5-130
(6) Keskkikonsolin säilytystila	5-118
(7) Vaihteiston vaihtovipu	6-25, 6-39
(8) 4WD-lukituspainike	6-69
(9) AJOTILA-painike	6-82
(10) Auto Hold -kytkin	6-54

(11) Sammutusautomaatiikan (Idle Stop and Go (ISG)) OFF-painike	6-76
(12) DBC-painike	6-66
(13) Pysäköinti/näkymä-painike	7-100, 7-105
(14) Pysäköintiturvallisuuden painike	7-125
(15) Etumatkustajan istuimen avoin lokero	5-119
(16) Langaton matkapuhelimen latausalusta	5-123
(17) Matkustajan etaturvatyyny	3-45
(18) Hansikaslokero	5-118
(19) USB-laturi (takakonsoli)/USB-portti (takakonsoli)	5-122, 5-131
(20) USB-liittimen toimintokytkinpainike	5-131
(21) USB-laturi	5-122
(22) Virtalähtö	5-121
(23) EPB:n (Elektroninen seisontajarru) kytkin	6-49

Ohjauspyörän hallinnan yleiskuva

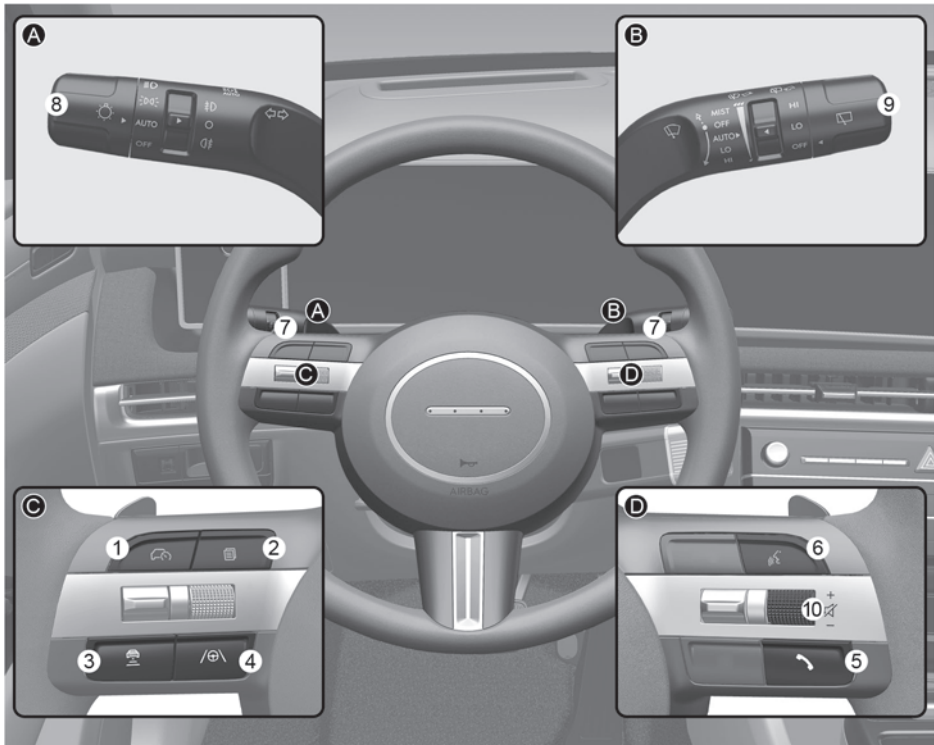

Muoto voi poiketa kuvituksesta.

(1) Ajon avustajan painike	7-68, 7-71
(2) Kojetaulun hallinta.....	4-33
(3) Ajoneuvon etäisyys -painike	7-71
(4) Kaista-ajon avustaja -painike	7-90, 7-33
(5) Bluetooth® hands-free -puhelinpainike	5-132
(6) Äänitunnistuksen painike	5-132
(7) Viiksvaihdin	6-31
(8) Valojen säätövipu	5-71
(9) Lasinpyyhkimen/-pesimen ohjausvipu	5-87
(10)Äänentoistolaitteen kauko-ohjauspainikkeet.....	5-130

Moottoritila

Smartstream G1.6 T-GDi / Smartstream G1.6 T-GDi (48V) MHEV – ohjaus vasemmalla

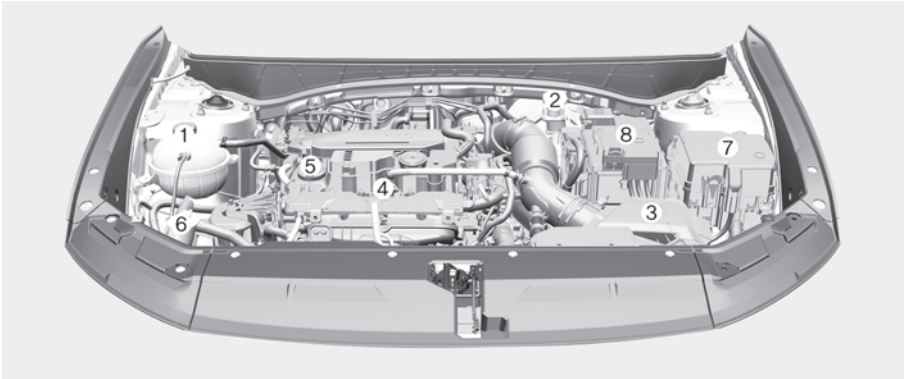

Smartstream G1.6 T-GDi / Smartstream G1.6 T-GDi (48V) MHEV – ohjaus oikealla

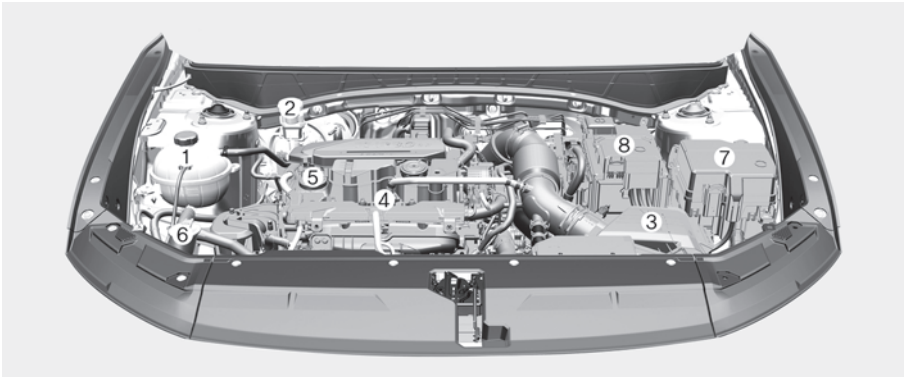

Auton moottoritila voi poiketa kuvissa esitetystä.

(1) Moottorin jäähdytysnestesäiliö	9-41
(2) Jarrun/kytkimen* nestesäiliö	9-44
(3) Ilmanpuhdistin	9-47
(4) Moottoriöljyn mittatikku	9-37
(5) Moottoriöljyn täyttökorkki	9-38
(6) Tuulilasinpesijän nestesäiliö	9-46
(7) Sulakerasia	9-46
(8) Akku	9-51

*: jos kuuluu varustukseen

Smartstream G2.0 – ohjaus vasemmalla

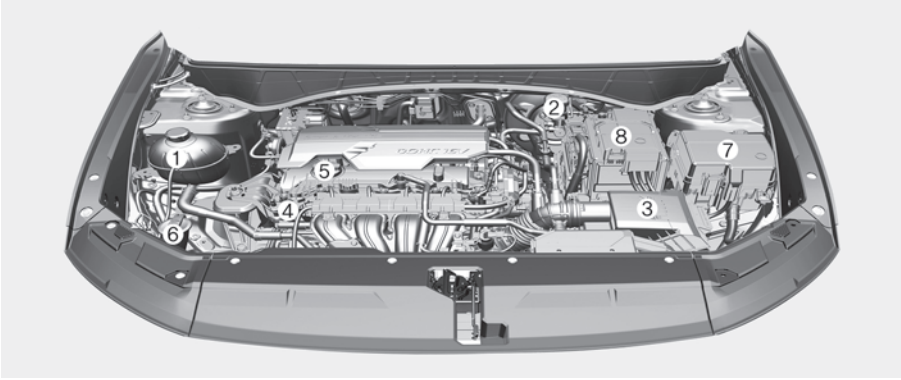

Smartstream G2.0 – ohjaus oikealla

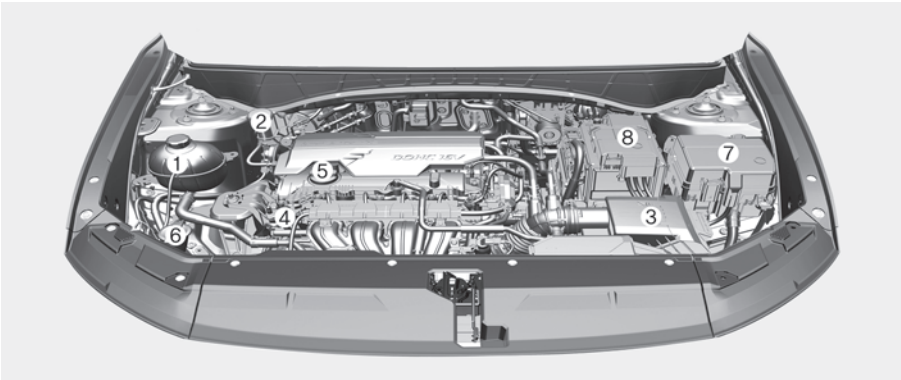

Auton moottoritila voi poiketa kuvissa esitetystä.

(1) Moottorin jäähdytysnestesäiliö	9-41
(2) Jarrun/kytkimen* nestesäiliö	9-44
(3) Ilmanpuhdistin	9-47
(4) Moottoriöljyn mittatikku	9-37
(5) Moottoriöljyn täyttökorkki	9-38
(6) Tuulilasinsesijän nestesäiliö	9-46
(7) Sulakerasia	9-46
(8) Akku	9-51

*: jos kuuluu varustukseen

Smartstream G2.5 GDI – ohjaus vasemmalla

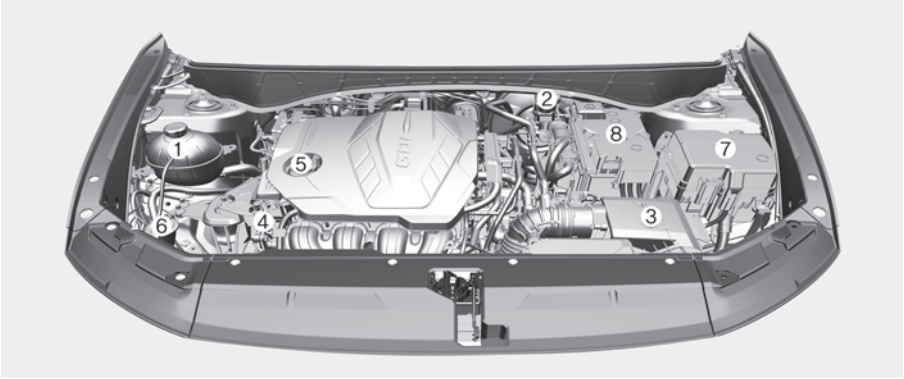

Smartstream G2.5 GDI – ohjaus vasemmalla, ohjaus oikealla

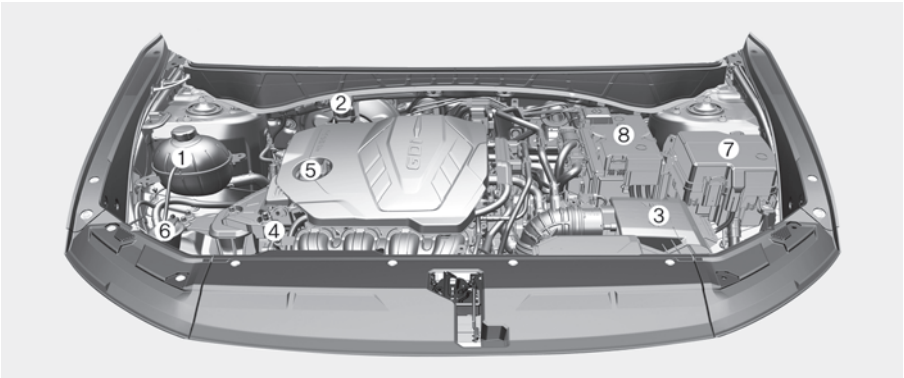

Auton moottoritila voi poiketa kuvissa esitetystä.

(1) Moottorin jäähdytysnestesäiliö	9-41
(2) Jarrun/kytkimen* nestesäiliö	9-44
(3) Ilmanpuhdistin	9-47
(4) Moottoriöljyn mittatikku	9-37
(5) Moottoriöljyn täyttökorkki	9-38
(6) Tuulilasinpesijän nestesäiliö	9-46
(7) Sulakerasia	9-46
(8) Akku	9-51

*: jos kuuluu varustukseen

Smartstream D1.6 / Smartstream D1.6 (48V) MHEV – ohjaus vasemmalla

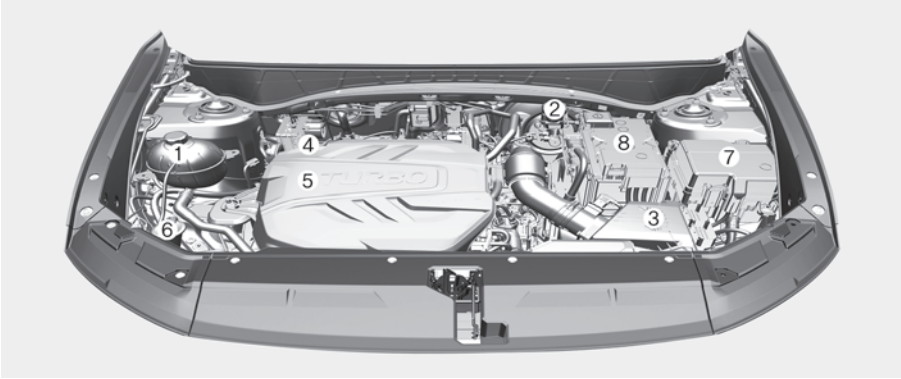

Smartstream D1.6 / Smartstream D1.6 (48V) MHEV – ohjaus oikealla

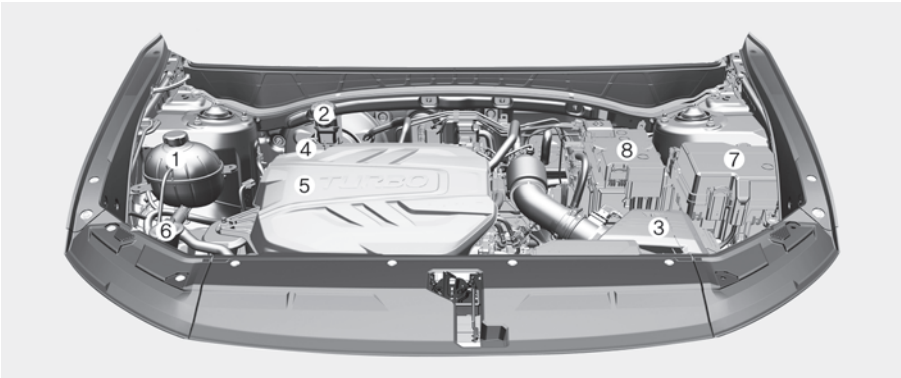

Auton moottoritila voi poiketa kuvissa esitetystä.

(1) Moottorin jäähdytysnestesäiliö	9-41
(2) Jarrun/kytkimen* nestesäiliö	9-44
(3) Ilmanpuhdistin	9-47
(4) Moottoriöljyn mittatikku	9-37
(5) Moottoriöljyn täyttökorkki	9-38
(6) Tuulilasinsesijän nestesäiliö	9-46
(7) Sulakerasia	9-46
(8) Akku	9-51

*: jos kuuluu varustukseen

Mitat

Kohdat	mm (in)	
Kokonaispituus	4 510 (177,5)	
Kokonaispituus (N-linja)	4 520 (177,9)	
Kokonaisleveys	1 865 (73,42)	
Kokonaiskorkeus	1 650 (64,96)	
Kulutuspinta	Edessä	Takana
	17": 1 630 (64,17)	17": 1 637 (64,44)
	18": 1 615 (63,58)	18": 1 622 (63,85)
	19": 1 615 (63,58)	19": 1 622 (63,85)
Kulutuspinta (N-line)	Edessä	Takana
	19": 1 615 (63,58)	19": 1 622 (63,85)
Akseliväli	2 680 (105,51)	

Moottori

Moottori	Iskutilavuus cm ³ (cu. in)	Halkaisija × isku mm (tuumaa)	Sytytysjär- jestys	Sylinterien luku- määrä
Smartstream G1.6 T-GDi / Smartstream G1.6 T-GDi (48V) MHEV	1 598 (97,43)	75,6 X 89 (2,97 X 3,50)	1-3-4-2	4. Rivi
Smartstream G2.0	1 999 (121,89)	81 X 97 (3,18 X 3,81)	1-3-4-2	4. Rivi
Smartstream G2.5 GDi	2 497 (152,25)	88,5 X 101,5 (3,48 X 3,99)	1-3-4-2	4. Rivi
Smartstream D1.6 / Smartstream D1.6 (48V) MHEV	1 598 (97,43)	77 X 85,8 (3,03 X 3,37)	1-3-4-2	4. Rivi

Polttimon teho

Polttimo		Polttimon tyyppi	Teho	
Edessä	Ajovalo	Matala	LED	LED
		Korkea	LED	LED
	Suuntavalot		LED	LED
	Seisontavalot		LED	LED
	Päiväaajovalot (DLR)		LED	LED
Takana	Jarruvalo	Tyyppi A	P21/5W	21/5
		Tyyppi B	LED	LED
	Takavalot	Tyyppi A	P21/5W	21/5
		Tyyppi B	LED	LED
	Suuntavalot		PY21 W	21 W
	Peruutusvalo	Tyyppi A	W16W	16
		Tyyppi B	LED	LED
	Rekisterikilven valo	Tyyppi A	W 5 W	5
		Tyyppi B	LED	LED
	Sumuvalo		P21/5W	21/5
Lisäjarruvalo		LED	LED	

Polttimo		Polttimon tyyppi	Teho	
Sisätilat	Karttavallo	Tyyppi A	W10W	10
		Tyyppi B	LED	LED
	Kattovalaisin (jos kuuluu varustukseen)	Tyyppi A	W10W	10
		Tyyppi B	LED	LED
	Lukuvalo (jos kuuluu varustukseen)		LED	LED
	Hansikaslokeron valo		W 5 W	5
	Häikäisysuojan lamppu	Tyyppi A	W 5 W	5
		Tyyppi B	LED	LED
	Tavaratilan valo	Tyyppi A	W10W	10
		Tyyppi B	LED	LED

Renkaat ja vanteet

Kohdat	Renkas- koko	Vanne- koko	Täyttöpaine kPa (psi)				Pyöränmut- terien kiris- tysmomentti kgf·m (lbf·ft, N·m)
			Normaali kuorma		Maksimikuorma		
			Edessä	Takana	Edessä	Takana	
Täyskokoi- nen rengas	215/65 R17	7.0J × 17	240 (35)		240 (35)	275 (40)	11–13 (79–94, 107–127)
	235/55 R18	7.5J × 18					
	235/50 R19	7.5J × 19					
Täysikokoi- nen rengas (N-linja)	235/50 R19	7.5J × 19					
Pienikokoi- nen vara- rengas *1	T135/90 D17	4.0T × 17	420 (60)				

*1 Jos autossasi ei ole pienikokoista vararengasta, autosi mukana toimitetaan renkaanpaikkaussarja.

HUOMIOITAVAA

Kun vaihdat renkaita, käytä AINA samaa kokoa, tyyppiä, merkkiä, rakennetta ja kulutus-
pinnan kuviota, kuin auton mukana toimitettu. Jos näin ei tehdä, se voi vaurioittaa siihen
liittyviä osia tai saada sen toimimaan epäsäännöllisesti.

HUOMAA

- On sallittua lisätä 20 kPa (3 psi) normaaleihin rengaspainearvoihin, jos lähiaikoina on odotettavissa kylmää säätä. Renkaiden paine tyypillisesti laskee 7 kPa (1 psi) aina lämpötilan laskiessa 7 °C (12 °F). Jos on odotettavissa äärimmäisiä lämpötilan vaihteluja, tarkista rengaspaineet aina tarvittaessa, jotta täyttöpaine pysyy oikeana.
- Ilmanpaine yleensä laskee, jos ajat merenpinnan tasosta korkealla sijaitsevilla alueilla. Tästä syystä, jos aiot aja korkealla sijaitsevilla alueilla, tarkista rengaspaineet etukäteen. Tarvittaessa täytä ne oikealle tasolle (täyttö ilmalla korkeuden mukaan: +10 kPa/1 km (+2,4 psi/1 maili)).
- Ei saa ylittää renkaan sivuun merkittyä suurinta täyttöpainetta.

Renkaiden kuormitus- ja nopeusluokat (Euroopassa)

Kohdat	Rengaskoko	Vannekoko	Kantavuus		Huippunopeus	
			LI *1	kg	SS *2	km/h
Täyskokoi- nen rengas	215/65 R17	7.0J × 17	103	875	V	240
	235/55 R18	7.5J × 18	104	900	V	240
	235/50 R19	7.5J × 19	103	875	V	240
Täysikokoi- nen rengas (N-linja)	235/50 R19	7.5J × 19	103	875	V	240
Pienikokoi- nen vara- pyörä	T135/90 D17	4.0T × 17	104	900	M	130

*1 LI : KUORMITUSINDEKSI

*2 SS : NOPEUSSYMBOLI

Ilmastointilaite

Kohdat	Tilavuuden paino	Luokitus
Kylmäaine g (oz.)	550 (19,40) ± 25 (0,88)	R-1234yf
	600 (21,16) ± 25 (0,88)	R-134a
Kompressorin voite- luaine g (oz.)	100 (3,53) ± 10 (0,35)	PAG

Lisätietoja saadaksesi, ota yhteyttä valtuutettuun HYUNDAI-jälleenmyyjään.

Auton kokonaispaino

- Yleiselle

Kohdat			Auton kokonaispaino [kg (lbs.)]
Smartstream D1.6	2WD	Man.	2 075 (4 575)
		DCT	2 105 (4 641)
	4WD	DCT	2 170 (4 784)
Smartstream G2.0	2WD	Man.	2 030 (4 475)
		Autom.	2 065 (4 553)
	4WD	Autom.	2 130 (4 696)
Smartstream G1.6 T-GDi	2WD	DCT	2 075 (4 575)
	4WD	DCT	2.140 (4 718)
Smartstream G2.5 GDi	2WD	Autom.	2 095 (4 619)
	4WD	Autom.	2 155 (4 751)

M/T: Manuaalivaihteisto

A/T: Automaattivaihteisto

DCT: Kaksoiskytkinvoimansiirto

- Lähi-itä

Kohdat			Auton kokonaispaino [kg (lbs.)]
Smartstream G2.0	2WD	Autom.	2 025 (4 409)
	4WD	Autom.	2 095 (4 530)
Smartstream G1.6 T-GDi	2WD	DCT	2 040 (4 475)
	4WD	DCT	2 105 (4 629)
Smartstream G2.5 GDi	2WD	Autom.	2 060 (4 486)
	4WD	Autom.	2 120 (4 618)

- Euroopassa

Kohdat				Auton kokonaispaino [kg (lbs.)]
Smartstream D1.6	2WD	Man.	EURO 6e	2 110 (4 640)
			EURO 5	2 090 (4 640)
		DCT	EURO 6e	2 135 (4 706)
			EURO 5	2 115 (4 662)
	4WD	DCT	EURO 6e	2 200 (4 839)
		DCT	EURO 5	2 180 (4 795)
Smartstream D1.6 (48V) MHEV	2WD	Man.	2 135 (4 717)	
		DCT	2 165 (4 717)	
	4WD	DCT	2 225 (4 850)	
Smartstream G1.6 T-GDi	2WD	Man.	2 065 (4 519)	
	2WD	DCT	2 095 (4 629)	
	4WD	DCT	2 160 (4 784)	
Smartstream G1.6 T-GDi (48V) MHEV	2WD	Man.	2 095 (4 552)	
		DCT	2 125 (4 629)	
	4WD	DCT	2 190 (4 784)	
Smartstream G2.0	2WD	Man.	2 040 (4 475)	
		Autom.	2 070 (4 596)	
	4WD	Man.	2 100 (4 541)	
		Autom.	2 140 (4 662)	
Smartstream G2.5 GDi	2WD	Autom.	2 110 (4 618)	
	4WD	Autom.	2 170 (4 750)	

Viitepainot ja matkat perävaunun vetämiseen (Euroopassa)

Kohta		Smartstream G1.6 T-GDi			Smartstream G2.0			Smartstream G2.5 GDi	Smartstream D1.6	
		Man.	DCT		Man.		Autom	Autom	Man.	DCT
			Euro 6e	Euro 6b/5/4/3	2WD	4WD				
Suurin perävaunun paino kg (lbs.)	Jarruton	750 (1 653)			740 (1 631)	750 (1 653)	750 (1 653)			
	Jarrullinen	1 510 (3 329)	1 510 (3 329)	1 650 (3 638)	1 650 (3 638)		1 650 (3 638)	1 650 (3 638)	1 950 (4 299)	1 650 (3 638)
Suurin sallittu kytkentälaitteen staattinen pystysuora kuorma kg (lbs.)		100 (220)								
Suositeltu etäisyys takapyörän keskeltä kytkentäpisteeseen mm (tuumaa)		1 025 (40)								

Viitepainot ja matkat perävaunun hinaamiseen (Etelä-Afrikassa)

Kohta		Smartstream G1.6 T-GDi	Smartstream G2.0		Smartstream G2.5 GDi	Smartstream D1.6	
		DCT	Man.	Autom.	Autom.	Man.	DCT
Suurin perävaunun paino kg (lbs.)	Jarruton	750 (1 653)					
	Jarrullinen	1 650 (3 638)	1 650 (3 638)		1 650 (3 638)	1 950 (4 299)	1 650 (3 638)
Suurin sallittu kytkentälaitteen staattinen pysytysuora kuorma kg (lbs.)		100 (220)					
Suositeltu etäisyys takapyörän keskeltä kytkentäpisteeseen mm (tuumaa)		1 025 (40)					

Matkatavaratilan tilavuus

Kohdat		Euroopassa				Muualla kuin Euroopassa		
		Bensiini-moottori	Diesel-moottori	Bensiini-moottori 48V MHEV	Diesel-moottori 48V MHEV	Pienikokoinen varapyörä		Täyskokoinen rengas
						Paitsi Euro 6D	Euro 6D	
VD A	MIN	620 (21,90)	598 (21,12)	577 (20,38)	546 (19,28)	540 (19,07)	515 (18,19)	503 (17,76)
ℓ (cu ft.)	MAKS.	1 799 (63,53)	1 777 (62,75)	1 756 (62,01)	1 725 (60,92)	1 719 (60,71)	1 694 (59,82)	1 682 (59,40)

MIN: toinen takapenkki suoraan

MAX: Toinen etupenkki kokoon taitettuna

Suosittelut voiteluaineet ja tilavuudet

Oikean moottorin ja voimansiirron suorituskyvyn ja kestävyys saavuttamiseksi käytä vain laadultaan oikeita voiteluaineita. Oikeat voiteluaineet auttavat myös tukemaan moottorin tehokkuutta, mikä parantaa polttoainetaloutta.

Autoosi suositellaan seuraavia voiteluaineita ja nesteitä.

Voiteluaine		Tilavuus	Luokitus	
Moottoriöljy *1 (tyhjennys ja täyttö) 	Bensiini-moottori	Smartstream G2.5 GDi (Lähi-itä *4)	5,8 ℓ (6,13 US qt.)	SAE 5W-30, ACEA A5/B5*3
		Smartstream G2.5 GDi (muualla kuin Lähi-idässä *4)		SAE 0W-20, API SN PLUS/SP tai ILSAC GF-6*2
		Smartstream G2.0 (Lähi-itä *4)	4,3 ℓ (4,54 US qt.)	Täyssynteettinen SAE 5W-30, ACEA A5/B5*3
		Smartstream G2.0 (muualla kuin Lähi-idässä *4)		Täyssynteettinen SAE 0W-20, API SN PLUS/SP tai ILSAC GF-6
		Smartstream G1.6 T-GDi (Lähi-Itä) *4	4,8 ℓ (5,07 US qt.)	SAE 5W-30, ACEA A5/B5*3
	Smartstream G1.6 T-GDi / Smartstream G1.6 T-GDi (48V) MHEV (paitsi Lähi-Itä) *4	4,8 ℓ (5,07 US qt.)	SAE 0W-20, API SN PLUS/SP tai ILSAC GF-6*2	
Diesel-moottori	Smartstream D1.6 / Smartstream D1.6 (48V) MHEV DPF:llä *5	4,4 ℓ (4,7 US qt.)	ACEA C5 tai C2 tai C3	

*1 Katso kohtaa Suositeltu SAE-viskositeetti.

*2 Vaatii <API SN PLUS (tai uudemman) täyssynteettisen > moottoriöljyn. Tätä alemman laadun moottoriöljyä (mineraaliöljyä tai puolisynteettistä) käytettäessä moottoriöljy ja sen suodatin on vaihdettava hankalien käyttöolosuhteiden

*3 Vaatii <API SN PLUS (tai uudemman) tai ACEA A5/B5 täyssynteettisen > moottoriöljyn. Tätä alemman laadun moottoriöljyä (mineraaliöljyä tai puolisynteettistä) käytettäessä moottoriöljy ja sen suodatin on vaihdettava hankalien käyttöolosuhteiden ohjelman mukaisesti.

*4 Lähi-itä sis. Intia, Iran, Libya, Algeria, Sudan, Marokko, Tunisia ja Egypti.

*5 Dieselin hiukkassuodatin

Voiteluaine			Tilavuus	Luokitus
Automaatti- vaihteiston neste	Bensiini- moottori	Smartstream G2.0	6,7 l (7,08 US qt.)	SK ATF SP4M-1, MICHANG ATF SP4M-1, S-OIL ATF SP4M-1, aito Hyundai ATF SP4M-1
		Smartstream G2.5 GDi	6,5 l (6,87 US qt.)	
Manuaali- vaihteiston neste	Smartstre am G2.0	2WD	1,5–1,6 l (1,58–1,69 US qt.)	API GL-4, SAE 70W - SK : HK SYN MTF 70W - H.K.SHELL : SPI- RAX S6 GHME 70W MTF - GS CALTEX : GS MTF HD 70W
		4WD	1,4–1,5 l (1,48–1,58 US qt.)	
	Smartstre am D1.6	2WD	1,5–1,6 l (1,58–1,69 US qt.)	
	Smartstre am G1.6 T-GDi	2WD	1,5–1,6 l (1,58–1,69 US qt.)	
Kaksoiskyt- kinvaihteis- ton neste	Smartstream G1.6 T-GDi / Smartstream G1.6 T-GDi (48V) MHEV / Smartstream D1.6 / Smartstream D1.6 (48V) MHEV		1,6–1,7 l (1,69–1,80 US qt.)	API GL-4, SAE 70W - SK: HK D DCTF TGO-10 PLUS - H.K.SHELL : SPI- RAX S6 GHDE 70W DCTF PLUS
Jarruneste ¹	LHD ⁵		0,82 ± 0,02 l (0,87 ± 0,02 US qt.)	SAE J1704 DOT-4 LV, ISO4925 CLASS-6, FMVSS 116 DOT-4
	RHD ⁶		0,79 ± 0,02 l (0,83 ± 0,02 US qt.)	
Takatasauspyörästön öljy (4WD)			0,53–0,63 l (0,56–0,67 US qt.)	HYPOID GEAR OIL API GL-5, SAE 75W/85 (SK HCT-5 GEAR OIL 75W/85 tai VASTAAVA)
Voimansiirtokotelon öljy (4WD)	DCT ²		0,48–0,52 l (0,50–0,54 US qt.)	
	A/T ³		0,62–0,68 l (0,65–0,71 US qt.)	
Polttoaine			54 l (14,26 US gal.)	Katso kohtaa "Polttoainevaati- mukset" luvussa 1.
Urealiuos (dieselmoottori)			14 l (14,79 US qt.)	ISO22241, DIN70070

Voiteluaine				Tilavuus	Luokitus
Jäähdytys- neste	Smartstream G2.0	M/T ^{*4}	Muualla kuin Euroopassa	6,5 l (6,87 US qt.)	SEOS, pakkasnesteen ja veden seos (etyleeniglykoli perus-jäähdytysneste alumiini-jäähdyttimille)
			Euroopassa	6,2 l (6,55 US qt.)	
		A/T ^{*3}		6,1 l (6,45 US qt.)	
	Smartstream G1.6 T-GDi	M/T ^{*4}	Yleiselle	7,5 l (7,93 US qt.)	
			Lähi-itä/Eurooppa	7,7 l (8,14 US qt.)	
		DCT ^{*2}		7,7 l (8,14 US qt.)	
	Smartstream G1.6 T-GDi (48V) MHEV	M/T ^{*4}		7,7 l (8,14 US qt.)	
		DCT ^{*2}		7,7 l (8,14 US qt.)	
	Smartstream G2.5 GDi	A/T ^{*3}		8,1 l (8,56 US qt.)	
	Smartstream D1.6 (LOW)	M/T ^{*4}		6,8 l (7,19 US qt.)	
	Smartstream D1.6 (HIGH)	M/T ^{*4}		6,7 l (7,08 US qt.)	
		DCT ^{*2}		6,7 l (7,08 US qt.)	
	Smartstream D1.6 (48V) MHEV	M/T ^{*4}		6,8 l (7,19 US qt.)	
DCT ^{*2}		6,8 l (7,19 US qt.)			

*1 Vaadittava öljyn määrä voi vaihdella jarrujen ilmauksen menetelmästä.

*2 DCT: Kaksoiskytkinvoimansiirto

*3 A/T : automaattivaihteisto

*4 M/T: Manuaalivaihteisto

*5 LHD: Ohjaus vasemmalla

*6 RHD: Ohjaus oikealla

Suositteltu SAE-viskositeetti

⚠ HUOMIOITAVAA

- Varmista aina, että puhdistat täyttöaukon, tyhjennystulpan tai mittatikun alueen ennen kuin tarkistat tai tyhjännät mitään voiteluainetta. Tämä on erityisen tärkeää pölyisillä tai hiekkaisilla alueilla, ja kun autoa käytetään päällystämättömillä teillä. Korkin ja mittatikun ympäristön puhdistaminen estää likaa ja hiekkaa pääsemästä moottoriin ja muihin mekanismeihin, jotka voivat vaurioitua.
- Älä koskaan käytä moottoriöljyssä lisäaineita. Moottoriöljyn lisäaineet voivat muuttaa moottoriöljyn ominaisuuksia, mikä voi aiheuttaa vakavan moottorivian.

Moottoriöljyn viskositeetti (paksuus) vaikuttaa polttoainetalouteen ja toimintaan kylmässä säässä (moottorin käynnistyminen ja moottoriöljyn juoksevuus). Matalamman viskositeetin moottoriöljyt voivat tuottaa paremman polttoainetalouden ja suorituskyvyn kylmässä säässä, mutta suuremman viskositeetin öljyjä tarvitaan riittävään voiteluun kuumassa säässä. Muiden kuin suositellun viskositeetin öljyjen käyttäminen voi aiheuttaa moottorin vaurioitumisen.

Valitessasi öljyä huomioi lämpötila-alue, jossa autoasi käytetään ennen seuraavaa öljynvaihtoa. Jatka valitsemaan suositeltu öljyn viskositeetti kaaviosta.

Lämpötila-alue SAE-viskositeettiarvoille

Lämpötila	°C	-30	-20	-10	0	10	20	30	40	50	
	°F	-10	0	20	40	60	80	100	120		
Smartstream G2.5 GDi *1	Lähi-itä	5W-30									
	Paitsi Lähi-itä	0W-20									
Smartstream G2.0 *1	Lähi-itä	5W-30									
	Paitsi Lähi-itä	0W-20									
Smartstream G1.6 T-GDi/Smartstream G1.6 T-GDi 48V MHEV *1	Lähi-itä	5W-30									
	Paitsi Lähi-itä	0W-20									

Lämpötila-alue SAE-viskositeettiarvoille										
Lämpötila	°C	-30	-20	-10	0	10	20	30	40	50
	°F	-10	0	20	40	60	80	100	120	
Dieselmootorin öljy	Smartstream D1.6	5W-30								
		0W-20,0W-30								

*1 Jos käytät mineraaliöljyä tai puolisyntheettistä öljyä, siihen sovelletaan tiukkaa huoltoehto moottoriöljyn vaihdon osalta.



API-hyväksyntämerkällä varustettu moottoriöljy, vastaa kansainvälisen voiteluaineiden määrittelyä käsittelevän neuvoa-antavan komitean (ILSAC) merkintää. On suositeltavaa käyttää vain tällä API-sertifiointimerkillä varustettuja moottoriöljyjä.

Ajoneuvon tunnistenumero (VIN)

Korin numero

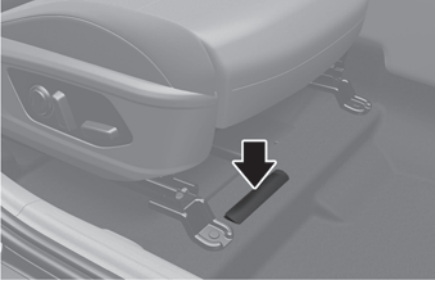

Ajoneuvon tunnistenumero (VIN) on numero, jota käytetään autosi rekisteröinnissä ja sen omistajuuteen yms. liittyvien asioiden käsittelyssä.

Numero on meistetty lattiaan oikean etuistuimen alle. Tarkistaaksesi numeron, avaa kansi.

VIN-merkintä (jos kuuluu varustukseen)



VIN on merkitty myös kojelaudan yläosan kiinnitettyyn kilpeen. Kilvessä oleva numero on helppo nähdä tuulilasin läpi ulkopuolelta.

Ajoneuvon varmenne-merkintä



Auton varmenne-merkintä kuljettajan (tai etumatkustajan) puolen keskipilarissa sisältää ajoneuvon tunnistenumeron (VIN).

Rengaskoon ja paineen merkintä

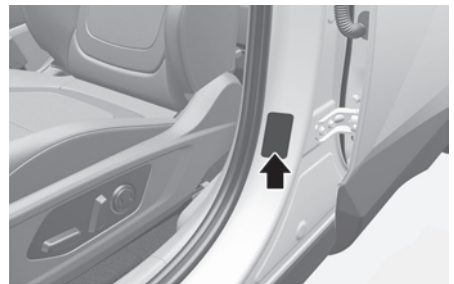

Uuden autosi mukana toimitetut renkaat on valittu tarjoamaan parhaan suorituskyvyn normaalissa ajossa.

Kuljettajan puolen keskipilarissa oleva rengasmerkintä ilmoittaa autollesi suositellut rengaspaineet.

Moottorin numero

Smartstream G1.6 T-GDi/Smartstream G1.6 T-GDi
(48V) MHEV

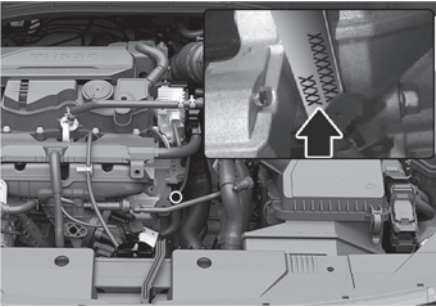

Smartstream G2.0

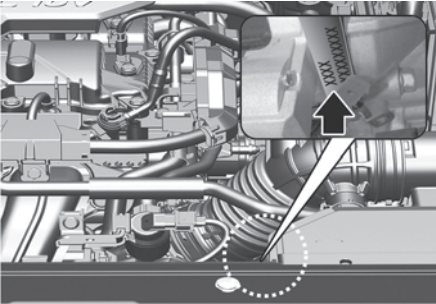

Smartstream G2.5 GDi

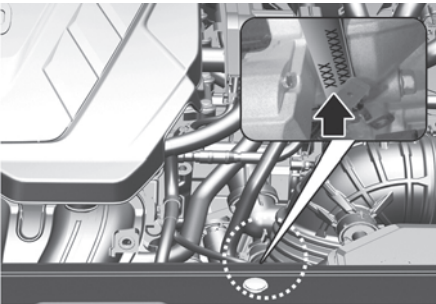

Smartstream D1.6/Smartstream D1.6 (48V) MHEV

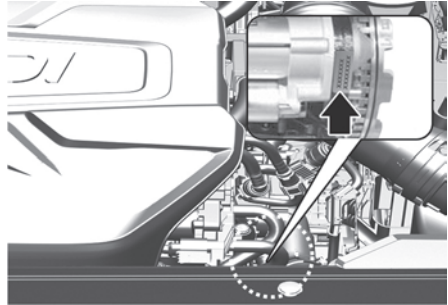

Moottorin numero on meistetty moottorilohkoon piirroksen mukaisesti.

Ilmastointilaitteen kompressorin merkintä

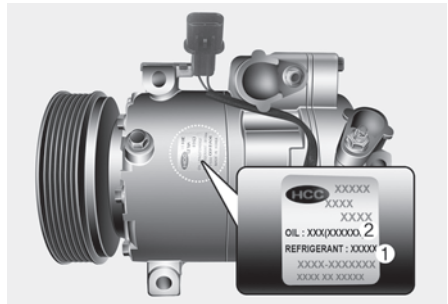

Kompressorin merkinnässä ilmoitetaan autoosi asennetun kompressorin tyyppi, kuten sen malli, toimittajan osanumero, valmistusnumero, kylmäaine (1) ja kylmäaineöljyn (2) laatu.

Kylmäaineen merkintä

+ jos kuuluu varustukseen

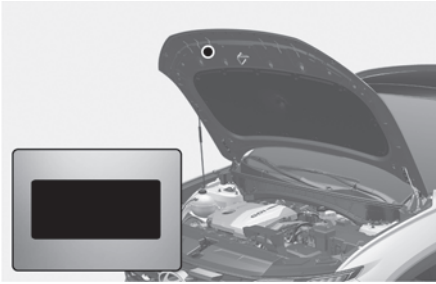

Kylmäainemerkinässä ilmoitetaan esimerkiksi kylmäaineen tyyppi ja määrä.

Vaativuuden mukaisuusvakuutus

+ jos kuuluu varustukseen

Esimerkki

CE CE 0678

Auton radiotaajuuksia käyttävät komponentit täyttävät direktiivin 1995/5/EY ja muiden asiaan liittyvien määräysten vaatimukset.

Lisätietoja, sisältäen valmistajan vaatimusten mukaisuusvakuutuksen, on saatavilla HYUNDAI:n verkkosivulta: <http://service.hyundai-motor.com>

Maahantuoja tietoja (Euroopassa)

Hyundai Motor Europe GmbH
Kaiserleipromenade 5, 63067 Offenbach,
Germany
P. +49 (0) 69 27 1472 -0
www.hyundai.com/eu

Polttoainemerkintä

 jos kuuluu varustukseen

Bensiinimoottori

Polttoainemerkintä on kiinnitetty polttoaineen täyttöaukon luukkuun.

Mualla kuin Euroopassa

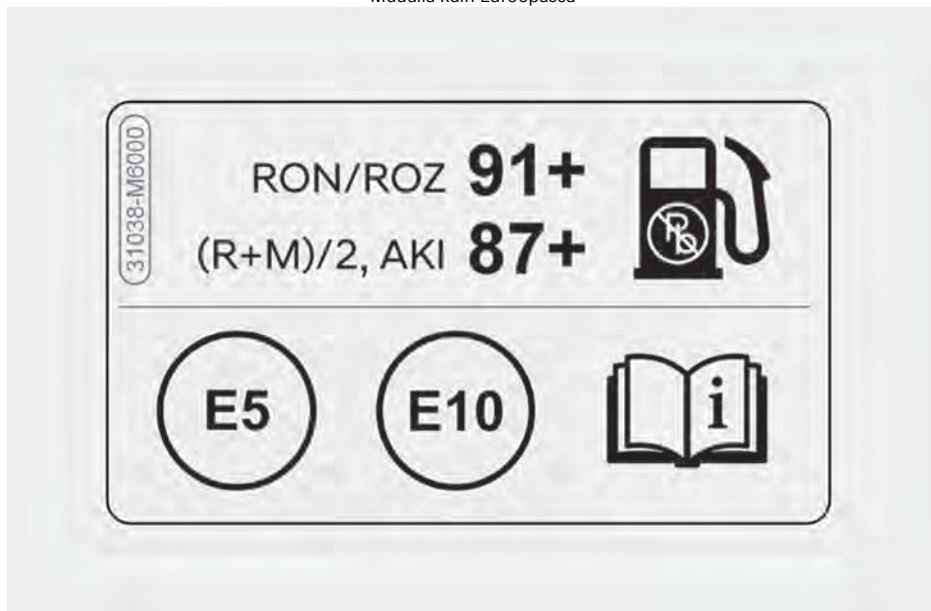

Euroopassa

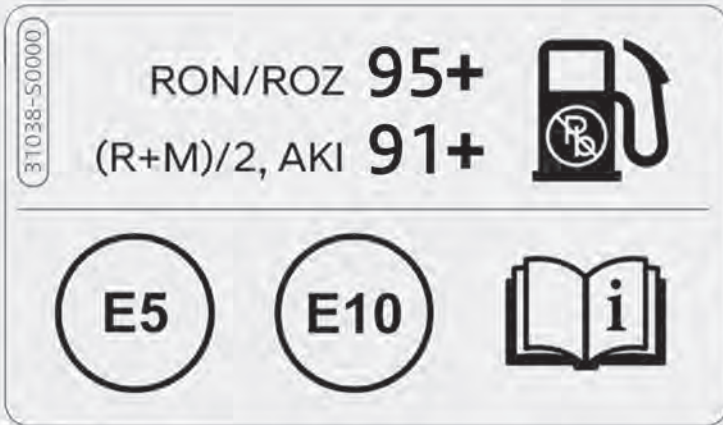

- Lyijyttömän bensiinin oktaaniluokitus
 1. RON/ROZ: Tutkimusoktaaniluku
 2. (R+M)/2, AKI: Nakutuksenestoindeksi (Anti Knock Index)
- Bensiinityyppisten polttoaineiden tunnistet
 - Tämä symboli tarkoittaa käyttökelpoista polttoainetta. Älä käytä mitään muuta polttoainetta.

Lisätietoja on luvun 1 kohdassa "Polttoainevaatimukset".

Dieselmoottori

Polttoainemerkintä on kiinnitetty polttoaineen täyttöaukon luokkuun.



A. Polttoaine: Diesel

B. Tunnisteet dieselyyppin polttoaineita sisältävälle FAME:lle

* Tämä symboli tarkoittaa käyttökelpoista polttoainetta. Älä käytä mitään muuta polttoainetta.

C. Saat lisätietoja tämän luvun kohdasta ”Polttoainevaatimukset”.

Avoimen lähdekoodin ohjelmistoa koskeva ilmoitus

Tämä auto sisältää ohjelmistoja, joilla on avoimen lähdekoodin lisenssit. Avoimen lähdekoodin ohjelmistotietoja, kuten lähdekoodin, tekijänoikeusilmoitukset ja viitattavat lisenssiehdot, saa verkkosivustolta

<https://www.hyundai.com/worldwide/opensource>

HYUNDAI Motor Company toimittaa avoimen lähdekoodin sinulle tallennusvälineellä, kuten CD-ROM-levyllä, vähimmäismaksusta, joka kattaa lähdekoodin jakelun kustannukset, kun pyydät sitä sähköpostitse osoitteesta opensource@hyundai.com kolmen vuoden kuluessa tuotteen ostopäivästä.

EU:n akkuasetuksen (EU 2023/1542) maahantuoja- ja jakelutiedot

Anna alla mainituille akkuosille maahantuoja- ja jakelijan tiedot.

Akun tyyppi (jos kuuluu varustukseen)

Sähköauton akku	SLI-akku
Siirrettävä akku	Siirrettävä, yleiskäyttöinen akku

1. Maahantuojan ja jakelijan nimi: Hyundai Motor Europe GmbH
2. Kauppanimi: Hyundai
3. Osoite: Kaiserleipromenade 5, 63067 Offenbach, Germany
4. Yhteispalvelupiste: +49 (0) 69 27 1472 -0
5. Web-osoite: www.hyundai.com/eu
6. Sähköposti: customer-care@hyundai-europe.com



Valmistaja

Hyundai Mobis Co. Ltd.

- Osoite: 203, Teheran-ro, Gangnam-gu, Seoul, 06141, Korea
- Verkkosoite: www.mobis.co.kr
- Sähköposti: Y02J000@hyundai-partners.com

Valmistajan tiedot – eCall-järjestelmä

 jos kuuluu varustukseen



Valmistaja

TWS

- Akun tyyppi: Siirrettävä akku
- Osoite: No.39 Nanyunsan Road, Science Park, Hi-Tech Industrial Development Zone, Guangzhou, China
- Puh.: +86-20-2221-5006
- Verkkosivusto: www.tws.com
- Sähköpostiosoite: Linda.Xu@tws.com

Valmistaja

EVE Energy Co., Ltd.

- Akun tyyppi: Siirrettävä akku
- Osoite: No.38 Hui Feng 7th Road, Ahongkai Hi-Tech Zone, HuiZhou, Guandong, China
- Puh.: +86-137-9454-0602
- Verkkosivusto: www.evebattery.com/en

Valmistajan tiedot – Litiumlisäakku



Valmistaja

Sebang-litiumakku

- Osoite: 65, Pyeongdongsandan 6beon-ro, Gwangsang-gu, Gwangju, Republic of Korea
- Verkkosivusto: www.slbattery.co.kr

Valmistajan tiedot – SLI-akku



Valmistaja

CLARIOS GERMANY GmbH & Co.Kg

- Akkutyyppe: SLI-akku (12 V akku)
- Osoite: Am Leineufer 51 D-30419 Hannover, Saksa
- Verkkosivusto: www.clarios.com
- Sähköposti: info@clarios.com

Valmistaja

EXIDE TECHNOLOGIES SAS

- Akkutyyppe: SLI-akku (12 V akku)
- Osoite: 5-7 allée des Pierres Mayettes, 92230 Gennevilliers, France
- Verkkosivusto
 - www.exidegroup.com
 - www.exidegroup.com/eu/en/handlinginfo

Valmistajan tiedot – Älyvain

+ jos kuuluu varustukseen

**Valmistaja**

Energy Device Business Division
Panasonic Energy Co., Ltd.

- Paristotyyppi: CR 2032 tai CR2450
- Osoite: 1-1 Matsushita, Moriguchi City, Osaka, 570-8511, Japan
- Puh.: +81-6-6991- 1141
- Verkko-osoite:
<https://www.panasonic.com/global/energy.html>

SM BEXEL

- Pariston tyyppi: CR 2032
- Osoite: 168, Sanho-daero, Gumi-si, Gyeongsangbuk-do, Republic of Korea
- Web-osoite:
<https://www.bexel.co.kr/html/index/index.php>

Valmistajan tiedot – Etävain

+ jos kuuluu varustukseen

**Valmistaja**

Energy Device Business Division
Panasonic Energy Co., Ltd.

- Pariston tyyppi: CR 2032
- Osoite: 1-1 Matsushita, Moriguchi City, Osaka, 570-8511, Japan
- Puh.: +81-6-6991- 1141
- Verkko-osoite:
<https://www.panasonic.com/global/energy.html>

SM BEXEL

- Pariston tyyppi: CR 2032
- Osoite: 168, Sanho-daero, Gumi-si, Gyeongsangbuk-do, Republic of Korea
- Web-osoite:
<https://www.bexel.co.kr/html/index/index.php>

Valmistajan tiedot – TPMS-akku

 jos kuuluu varustukseen



Valmistaja

Maxell Ltd.,

- Paristotyyppi: CR2032 on asetuksen (EU)2023/1542 olennaisten vaatimusten mukainen
- Osoite: 5 Takumidai, Ono-shi, Hyogo, 675-1322 Japan
- Puh.: +81-794-63-8054
- Faksi: +81-794-63-8445

Tietoja

Noudata alla esitettyjä ohjeita ja turvallisuustietoja oman turvallisuutesi takia.

- Käytä tuotetta vain määritellyn ajoneuvon määritellyille renkailla. Muiden renkaiden tai ajoneuvojen käyttö voi aiheuttaa akun vaurioitumisen, toimintahäiriön tai huonon suorituskyvyn.
- Turvallisuussyistä ja optimaalisen toiminnan takaamiseksi kaikki renkaan asennus- ja irrotustoimenpiteet on tehtävä jälleenmyyjäsi toimesta. Jos näin ei tehdä, seurauksena voi olla akun vaurioituminen, toimintahäiriö tai huono suorituskyky.
- Käytettyä akkua ei voi vaihtaa tai ladata.
- Älä pura tätä tuotetta tai heitä sitä tuleen.
- Tarkista tämän tuotteen käytön jälkeen paikalliset määräykset saadaksesi asianmukaiset akun hävittämishjeet.

Tietoja



Tätä tuotetta ei saa käsitellä kotitalousjätteenä.

3. Turvajärjestelmä

Tärkeitä turvaohjeita	3-2
Käytä aina turvavyötä	3-2
Kiinnitä kaikki lapset	3-2
Turvatyynyjen aiheuttamat vaarat	3-2
Kuljettajan häirintä	3-2
Tarkkaile nopeuttasi	3-3
Pidä autosi turvallisessa kunnossa	3-3
Istuimet	3-4
Turvaohjeita	3-6
Etuistuimet	3-7
Takaistuimet	3-11
Pääntuki	3-14
Istuinlämmittimet	3-18
Tuuletettu istuin	3-20
Turvavyöt	3-22
Turvavöiden turvaohjeita	3-22
Turvavyön varoitusvalo	3-23
Turvavyöjärjestelmä	3-25
Tärkeitä turvavöiden lisäturvaohjeita	3-29
Turvavöiden hoito	3-31
Lasten turvajärjestelmä (CRS)	3-31
Suosituksemme: Lapset aina takaistuimella	3-31
Lasten turvajärjestelmän (CRS) valinta	3-32
Lasten turvajärjestelmän (CRS) asentaminen	3-34
Turvatyyny – täydentävä turvajärjestelmä	3-42
Turvatyynyjen paikat	3-45
Turvatyynyjärjestelmän toimintaperiaate	3-50
Tapahtumat turvatyynyn täytyessä	3-53
Älä kiinnitä turvaistuinjärjestelmää etumatkustajan istuimelle	3-54
Miksi turvatyynyni ei lauennut törmäyksessä?	3-55
SRS:n hoito	3-60
Tärkeitä lisäturvaohjeita	3-61
Turvatyynyn varoitusvalot	3-61

Tärkeitä turvaohjeita

Löydät useita turvavaroitelmia ja suosituksia tästä osiosta ja koko tästä käsikirjasta. Tämän osion turvaohjeet ovat tärkeimpiä ohjeita.

Käytä aina turvavyötä

Turvavyö on paras suojasi kaikentyyppisissä onnettomuuksissa. Turvattu on suunniteltu täydentämään kolmipisteturvavöitä, ei korvaamaan sitä. Joten vaikka autosi on varustettu turvavyöillä, varmista AINA, että sinä itse ja matkustajasi käytätte turvavöitä ja käytätte niitä oikein.

Kiinnitä kaikki lapset

Kaikkien alle 13-vuotiaiden lasten on matkustettava autossasi oikein kiinnitettynä takapenkillä, ei etupenkillä. Vauvat ja pienet lapset pitää kiinnittää asianmukaiseen lasten turvajärjestelmään. Isompien lapsien on käytettävä istuinkoroketta lantio/olkavyön kanssa, kunnes he ovat riittävän suuria käyttämään turvavyötä oikein ilman istuinkoroketta.

Turvattuun aiheuttamat vaarat

Vaikka turvattu voivat säästää ihmishenkiä, ne voivat myös aiheuttaa vakavia tai kuolemaan johtavia vammoja matkustajille, jotka istuvat liian lähellä niitä tai jotka eivät ole oikein kiinnitettyjä. Vauvat, pienet lapset ja lyhyet aikuiset ovat suurimmassa vaarassa loukkaantua täyttyvästä turvattuunystä. Noudata kaikkia tämän käsikirjan ohjeita ja varoituksia.

Kuljettajan häirintä

Kuljettajan häirintä muodostaa vakavan ja mahdollisesti hengenvaarallisen uhan, erityisesti kokemattomille kuljettajille. Autoa ajaessasi turvallisuuden on oltava ensimmäinen asia, ja kuljettajien on oltava tietoisia monista mahdollisista häiriöistä, kuten unisuus, tavaroiden tavoittelu, syöminen, kampaus/meikkaus, muut matkustajat ja matkapuhelimen käyttö.

Kuljettaja voi häiriintyä, kun hän siirtää katseensa ja huomionsa pois tiestä tai kätensä pois ohjauspyörältä keskittyäkseen muuhun toimintaan kuin ajamiseen. Häirinnän ja siten onnettomuuden riskin vähentäminen:

- Määritä AINA mobiililaitteesi (kuten MP3-soittimet, puhelimet, navigointilaitteet yms.) kun autosi on pysäköitynä tai pysäytettynä turvallisesti.
- Käytä mobiililaitettasi VAIN, kun lainsäädäntö ja tilanne sallivat sen turvallisen käytön. ÄLÄ KOSKAAN kirjoita viestiä tai sähköpostia ajon aikana. Useimmissa maissa lainsäädäntö kieltää kuljettajaa kirjoittamasta viestejä. Jotkin maat ja kaupungit myös kieltävät kuljettajia käyttämästä kädessä pidettävää puhelinta.
- ÄLÄ KOSKAAN anna mobiililaitteen häiritä ajamistasi. Olet vastuussa matkustajistasi ja muista tiellä liikkujista siinä suhteessa, että ajat aina turvallisesti, kädet ohjauspyörällä sekä katseesi ja huomiosi tiessä.

Tarkkaile nopeuttasi

Liian suuri nopeus on päätekijä vammoihin ja kuolemantapauksiin johtaneissa törmäyksissä. Yleisesti, mitä suurempi nopeus, sitä suurempi riski, mutta vakavia vammoja voi aiheutua myös hitaammilla nopeuksilla. Älä koskaan aja nopeammin kuin olosuhteisiin nähden on turvallista riippumatta esitetystä maksiminopeudesta.

Pidä autosi turvallisessa kunnossa

Renkaan puhkeaminen tai mekaaninen vika voi olla erittäin vaarallista. Näiden ongelmien mahdollisuuden vähentämiseksi tarkista rengaspaineet ja renkaiden kunto säännöllisesti, ja suorita kaikki huolto-ohjelman mukaiset huollot.

Istuimet

Ohjaus vasemmalla

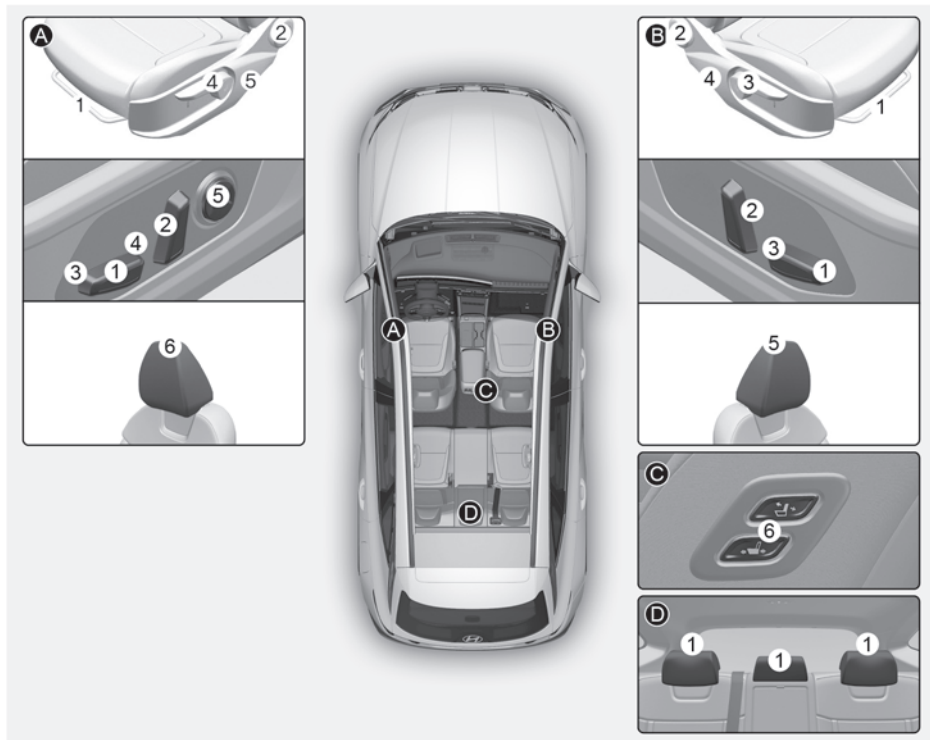

Ohjaus oikealla

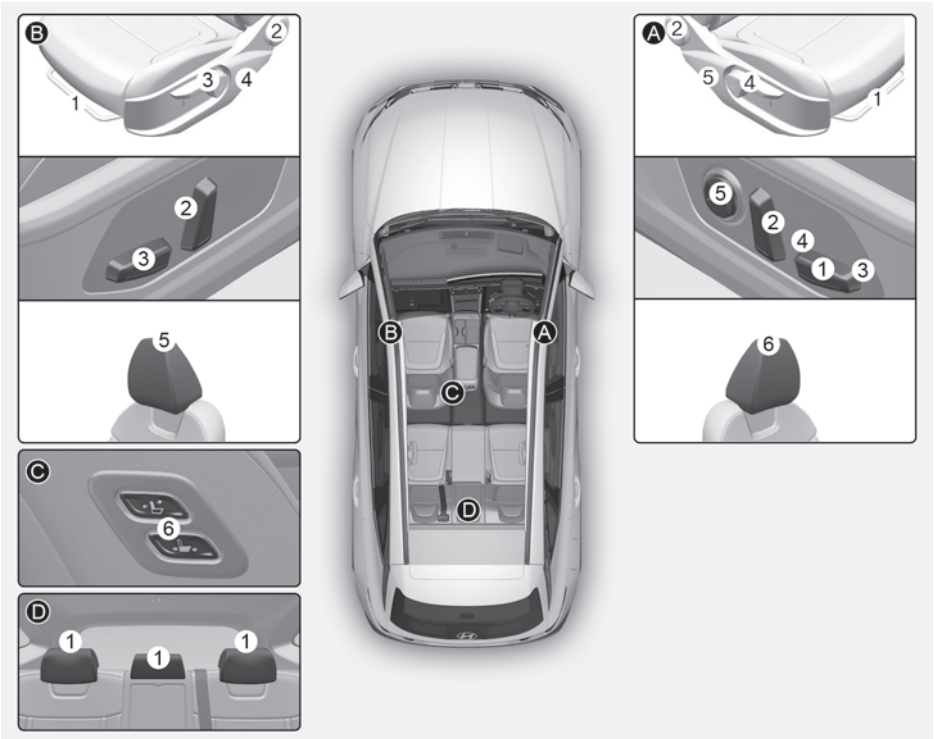
**Kuljettajan istuin [A]**

- (1) Eteen- tai taaksepäin
- (2) Istuimen selkänojan kulma
- (3) Istuintyyntyn kulma (jos kuuluu varustukseen)
- (4) Istuimen korkeus
- (5) Ristiseläntuki (jos kuuluu varustukseen)
- (6) Päätuki

Etumatkustajan istuin [B], [C]

- (1) Eteen- tai taaksepäin
- (2) Istuimen selkänojan kulma
- (3) Istuimen korkeus
- (4) Ristiseläntuki (jos kuuluu varustukseen)
- (5) Päätuki
- (6) Sisäännoousukytkin (jos kuuluu varustukseen)

Takaistuin [D]

- (1) Päätuki

Turvaohjeita

Istuinten säätäminen niin, että istut turvallisessa, mukavassa asennossa on tärkeä osa kuljettajan ja matkustajien turvallisuutta onnettomuustilanteessa, yhdessä turvavöiden ja turvatyynyjen kanssa.

VAROITUS

Älä käytä tyynyä, joka vähentää kitkaa istuimen ja matkustajan välillä. Matkustajan lantio voi liukua lantiovyön alle onnettomuudessa tai äkillisessä pysähdyksessä.

Vakavia tai hengenvaarallisia sisäisiä vammoja voi syntyä, jos turvavyö ei voi toimia oikein.

Turvatyynyt

Voit varautua täyttyvän turvatyynyn aiheuttaman loukkaantumisen riskiin. Liian lähellä turvatyynyä istuminen lisää huomattavasti vammojen riskiä, jos turvatyyny täyttyy. Siirrä istuimesi mahdollisimman kauas taakse eturuvatyynyistä, mutta niin, että säilytät auton hallinnan.

VAROITUS

Vähentääksesi täyttyvän turvatyynyn aiheuttamaa vakavan vamman ja kuoleman vaaraa, noudata seuraavia varotoimia:

- Säädä kuljettajan istuin niin taakse kuin mahdollista auton hallinnan kärsimättä.
- Säädä etumatkustajan istuin mahdollisimman kauas taakse.
- Pidä ohjauspyörästä kiinni sen kehältä, kädet kello 9:n ja kello 3:n kohdilla, jotta minimoidaan käsillesi ja käsivarsillesi aiheutuvien vammojen riski.
- ÄLÄ KOSKAAN aseta mitään tai ketään itsesi ja turvatyynyn väliin.

- Älä anna etumatkustajan asettaa jalkoja kojelaudalle jalkavammojen riskin minimoimiseksi.
-

Turvavyöt

Kiinnitä aina turvavyöt ennen kuin aloitat matkan. Matkustajien on aina istuttava pystyssä ja oikein turvavöihin kiinnitetynä. Vauvojen ja pienten lasten on oltava kiinnitettyinä asianmukaisiin lasten turvajärjestelmiin. Lasten, jotka ovat liian isoja istuinkorokkeelle, sekä aikuisten on käytettävä turvavöitä.

VAROITUS

Noudata seuraavia varotoimia säätäessäsi turvavöitäsi:

- ÄLÄ KOSKAAN käytä yhtä turvavöitä useammalle kuin yhdelle matkustajalle.
 - Aseta selkänoja aina pysty turvavyön lantio-osan ollessa tiukasti ja alhaalla lantiota pitkin.
 - ÄLÄ KOSKAAN anna lasten tai vauvojen matkustaa matkustajan sylissä.
 - Älä vedä turvavöitä kaulasi yli, terävien reunojen ympäri tai vedä olkavyötä pois vartalosi päältä.
 - Älä anna turvavyön tarttua kiinni tai juuttua.
-

Etistuimet

Etustuunta voi säätää istuinpehmusteen sivulla olevilla ohjauskytkimillä. Ennen kuin ajat säädä istuin oikeaan asentoon, jotta voit helposti hallita ohjauspyörää, polkimia ja kojelaudan ohjaimia.

VAROITUS

Noudata seuraavia varotoimia säätäessäsi istuinta:

- ÄLÄ KOSKAAN yritä säätää istuinta auton liikkeessa. Istuin voi vastata odottamattomalla liikkeellä ja siitä voi seurata auton hallinnan menetys ja aiheutua onnettomuus.
- Älä aseta mitään etustuimien alle. Irtonaiset esineet kuljettajan jalkojen alueella voivat haitata polkimien käyttöä ja aiheuttaa onnettomuuden.
- Älä anna minkään häiritä selkänojan normaalia asentoa ja oikeaa lukittumista.
- Älä aseta savukkeensytytintä lattialle tai istuimelle. Kun käytät istuinta, syyttimestä vuotava kaasun voi syttyä ja aiheuttaa tulipalon.
- Toimi erittäin varovaisesti, kun poimit istuinten alle tai istuimen ja keskikonsolin väliin jääneitä pikkutavaroita. Kätesi voi saada viiltohaavan tai vamman istuinmekanismin terävistä reunoista.
- Jos takaistuimella on matkustajia, ole varovainen säätäessäsi etustuimen asentoa.
- Varmista, että istuin lukittuu paikoilleen säädön jälkeen. Jos ei, istuin saattaa siirtyä odottamattomasti ja aiheuttaa onnettomuuden.

⚠ HUOMIOITAVAA

Vammojen estäminen:

- Älä säädä istuintasi kun käytät turvavyötä. Istuintyydyn siirtäminen eteenpäin voi aiheuttaa voimakkaan paineen vatsaasi.
- Älä anna käsiesi tai sormiesi jäädä istuinmekanismiin kiinni, kun istuin liikkuu.

Manuaalinen säätö

+ jos kuuluu varustukseen

Säätö eteen- ja taaksepäin

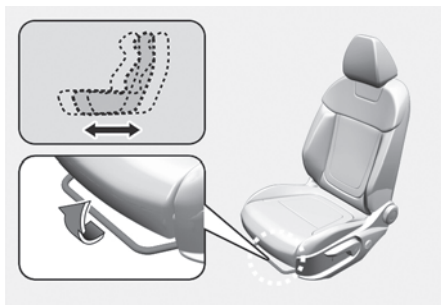

Istuimen siirtäminen eteenpäin tai taaksepäin:

1. Vedä istuimen liikusäätövipu ylös ja pidä sitä.
2. Liu'uta istuin haluamaasi kohtaan.
3. Vapauta vipu ja varmista, että istuin on lukittunut paikalleen. Siirry eteenpäin ja taaksepäin vivun avulla. Jos istuin liikkuu, se ei ole lukittunut kunnolla.

Istuimen selkänojan kulman säätö

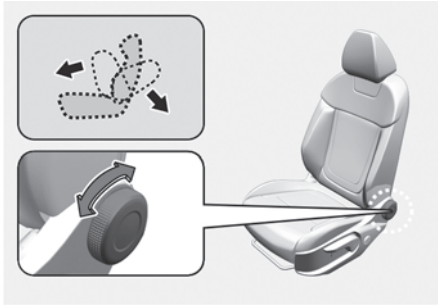

Taittaaksesi selkänojan:

1. Nojaa hieman eteenpäin ja nosta selkänojan vipua.
2. Nojaa varovasti taaksepäin istuimella ja säädä selkänoja haluamaasi asentoon.
3. Vapauta vipu ja varmista, että selkänoja on lukittunut paikalleen. (Vivun PITÄÄ palata alkuperäiseen asentoonsa, jotta selkänoja lukittuu.)

Istuimen korkeus

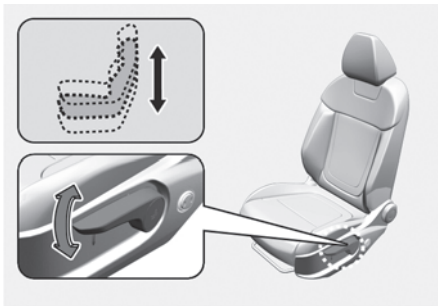

Istuintyydyn korkeuden muuttaminen:

- Laske istuintyydyn painelemalla vipua alas.
- Vedä vipua ylös useita kertoja nostaaksesi istuintyydynä.

Ristiseläntuki

+ jos kuuluu varustukseen

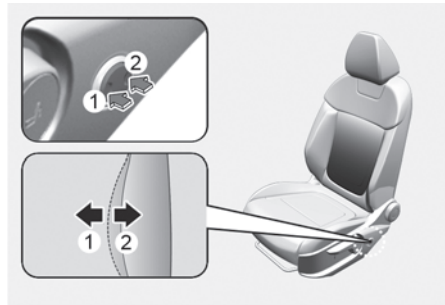

Säätääksesi ristiselän tukea:

1. Lisää tukea painamalla kytkimen (1) etuosaa tai vähennä tukea painamalla sen takaosaa (2).
2. Vapauta kytkin, kun ristiselän tuki on halutussa asennossa.

Selkänojan taittaminen

Taitetussa asennossa istuminen auton liikkessa voi olla vaarallista. Vaikka olisit turvavöissä, turvajärjestelmien (turvavyöt ja turvatyyny) tarjoama suoja heikentyy huomattavasti, jos kallistat selkänojaa.

VAROITUS

ÄLÄ KOSKAAN istu auton liikkessa istuimella, jonka selkänoja on taitettu alas.

Ajaminen selkänoja kallistettuna lisää vakavien tai kuolemaan johtavia vammojen mahdollisuutta törmäyksen tai äkillisen pysähtymisen yhteydessä.

Kuljettajan ja matkustajien on AINA istuttava selkä kiinni istuimen selkänojassa, asianmukaisesti vyötetynä ja selkänoja pystyasennossa.

Turvavöiden on oltava tiiviisti lantiota ja rintakehää vasten, jotta ne toimivat oikein. Kun istuimen selkänoja on kallistettuna, olkavyö ei toimi oikein, koska se ei ole tiiviisti rintaa vasten. Sen sijaan se on edessäsi. Onnettomuuden sattuessa voit sinkoutua turvavyöhön, mistä voi aiheutua kaula- tai muita vammoja.

Mitä enemmän selkänojaa on kallistettu, sitä suurempi vaara on sille, että matkustajan lantio liukuu lantiovyn ali tai matkustajan kaula iskeytyy olkavyöhön.

Sähkötoiminen säätö

 jos kuuluu varustukseen

VAROITUS

ÄLÄ KOSKAAN anna lasten olla autossa ilman valvontaa. Sähköisesti säädettävät istuimet toimivat auton ollessa sammutettuna.

HUOMAA

Istuinten vaurioitumisen estämiseksi:

- Lopeta aina istuimen säätö, kun se on säädetty mahdollisimman eteen tai taakse.
- Älä säädä istuimia pitempään kuin on tarpeen, kun auto on sammutettuna. Se voi johtaa tarpeettomaan akun tyhjentymiseen.
- Älä käytä kahta tai useampaa istuinta samaan aikaan. Se voi aiheuttaa sähköisen toimintahäiriön.

Säätö eteen- ja taaksepäin



Istuimen siirtäminen eteenpäin tai taaksepäin:

1. Työnnä ohjauskytkintä eteenpäin tai taaksepäin.
2. Vapauta kytkin, kun istuin on halutussa asennossa.

Istuinpehmusteen kallistuksen/korkeuden säätö



• Istuinpehmusteen kallistus (1)

Istuintyynyn etuosan kulman muuttaminen:

Nosta tai laske istuintyynyn etuosan korkeutta työntämällä ohjausvivun etuosaa ylös.

Vapauta kytkin, kun istuin on halutussa asennossa.

• Istuinpehmusteen korkeus (2)

Istuintyynyn korkeuden muuttaminen:

Nosta tai laske istuintyynyä työntämällä ohjausvivun takaosaa ylös.

Vapauta kytkin, kun istuin on halutussa asennossa.

Istuimen selkänöjan kulman säätö



Taittaaksesi selkänöjan:

1. Työnnä ohjauskytkintä eteenpäin tai taaksepäin.
2. Vapauta kytkin, kun istuimen selkänöja saavuttaa halutun asennon.

Selkänöjan taittaminen

Taitetussa asennossa istuminen auton liikkeessa voi olla vaarallista. Vaikka olisit turvavöissä, turvajärjestelmien (turvavyöt ja turvatyynyt) tarjoama suoja heikentyy huomattavasti, jos kallistat selkänöjaa.

VAROITUS

ÄLÄ KOSKAAN istu auton liikkeessa istuimella, jonka selkänöja on taitettu alas.

Ajaminen selkänöja kallistettuna lisää vakavien tai kuolemaan johtavia vammojen mahdollisuutta törmäyksen tai äkillisen pysähtymisen yhteydessä.

Kuljettajan ja matkustajien on AINA istuttava selkä kiinni istuimen selkänöjassa, asianmukaisesti vyötetynä ja selkänöja pystyasennossa.

Turvavöiden on oltava tiiviisti lantiota ja rintakehää vasten, jotta ne toimivat oikein. Kun istuimen selkänöja on kallistettuna, olkavyö ei toimi oikein, koska se ei ole tiiviisti rintaa vasten. Sen sijaan se on edessäsi. Onnettomuuden sattuessa voit sinkoutua turvavyöhön, mistä voi aiheutua kaula- tai muita vammoja.

Mitä enemmän selkänöjaa on kallistettu, sitä suurempi vaara on sille, että matkustajan lantio liukuu lantiovyön ali tai matkustajan kaula iskeytyy olkavyöhön.

Ristiseläntuki

 Jos kuuluu varustukseen

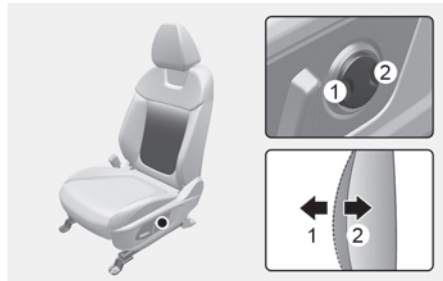

Säätääksesi ristiselän tukea:

1. Lisää tukea painamalla kytkimen (1) etuosaa tai vähennä tukea painamalla sen takaosaa (2).
2. Vapauta kytkin, kun ristiselän tuki on halutussa asennossa.

Sisäänousukytkin

 jos kuuluu varustukseen



Takaistuimen matkustaja voi käyttää kytkimiä ohjaamaan etumatkustajan istuinta.

- Liukuminen eteen tai taakse:
Paina kytkintä (1) tai (2) siirtääksesi etumatkustajan istuinta eteen- tai taaksepäin.
- Istuimen selkänojan kulma:
Paina kytkintä (3) tai (4) kallistaaksesi etumatkustajan istuimen selkänojaa eteen- tai taaksepäin.

Selkänojan taskut

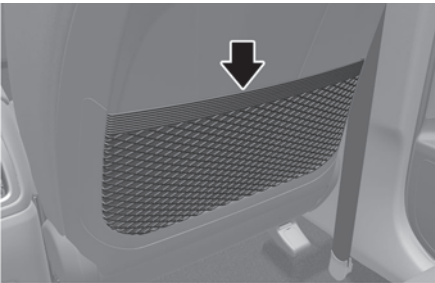

Selkänojan taskut ovat etuistuinten selkänojiin takapuolella.

HUOMIOITAVAA

Älä aseta raskaita tai teräviä tavaroita selkänojiin taskuihin. Onnettomuudessa ne voivat pudota taskusta ja loukata matkustajia.

Takaistuimet

Takaistuimen taittaminen

Takaistuimet voidaan taittaa pitkien tavaroiden kuljettamiseksi tai auton tavaratilan suurentamiseksi.

VAROITUS

- Älä koskaan anna matkustajien istua alas taitetun selkänojan päällä auton liikuessa. Se ei ole sopiva istumapaikka eikä turvavöitä voida käyttää. Siitä voi aiheutua vakava vamma tai kuolema onnettomuuden tai äkillisen pysähdyksen tapauksessa.
- Esineet, joita kuljetetaan alas käännetyllä selkänojalla eivät saa ulottua korkeammalle kuin etuistuinten selkänojiin yläreuna. Muussa tapauksessa kuorma voi liukua eteenpäin ja aiheuttaa vammoja tai vaurioita äkillisen pysähdyksen tapauksessa.

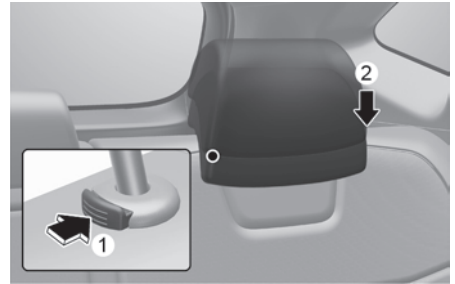

Takaistuimen selkänojan alas taittaminen:

1. Aseta etuselkänoja pystyasentoon, ja tarvittaessa liu'uta etuistuinta eteenpäin.
2. Laske takaniskatuet alimpaan asentoonsa painamalla ja pitämällä vapautuspainiketta (1) ja työntämällä niskatukea (2) alas.

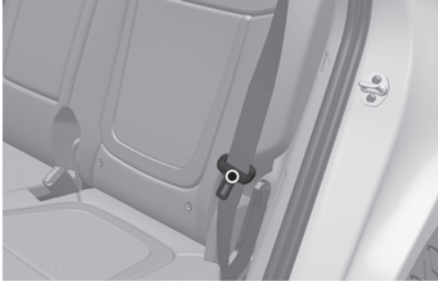

3. Sijoita turvavyö ulompaan asentoon ennen kuin taitat selkänöjan alas. Jos näin ei tehdä, selkänöja voi häiritä turvavyöjärjestelmää.

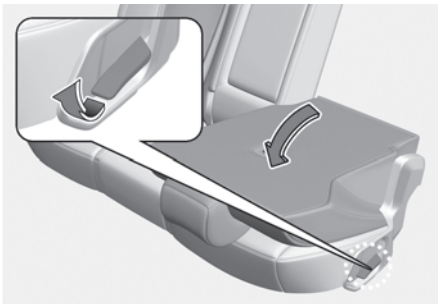
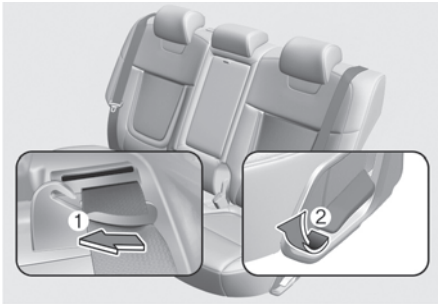

4. Irrota vyö ohjaimesta (1) ja vedä ylös selkänöjan taittovipu (2). Taita istuinta sitten kohti auton etuosaa.

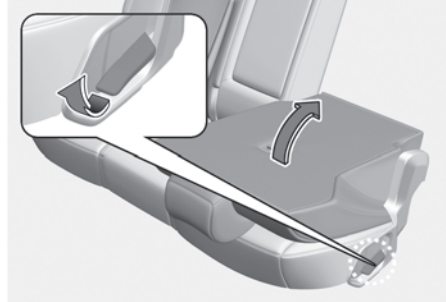

5. Voit käyttää takaistuinta nostamalla ja työntämällä selkänöjaa taaksepäin nostamalla taittovivun etuosaa.

Työnnä selkänöjaa tiukasti kunnes se napsahtaa paikoilleen. Varmista, että selkänöja on lukittunut paikoilleen.

VAROITUS

Kun palautat takaistuimen selkänöjan taitetusta asennosta pystyyn, pidä kiinni selkänöjasta ja käännä sitä hitaasti. Varmista, että selkänöja on täysin lukittunut pystyasentoon työntämällä sen yläosaa. Onnettomuuden tai äkillisen pysähdyksen sattuessa lukitsematon selkänöja voi sallia kuorman siirtyä eteenpäin suurella voimalla ja tunkeutua matkustamoon, mistä voi seurata vakavia vammoja tai kuolema.

VAROITUS

Älä aseta tavaroita takaistuimille, koska niitä ei voi kiinnittää kunnolla ja ne voivat törmäyksessä osua auton matkustajiin aiheuttaen vakavia vammoja tai kuoleman.

VAROITUS

Kun palautat takaistuimen selkänöjan taitetusta asennosta pystyyn, pidä kiinni selkänöjasta ja käännä sitä hitaasti. Varmista, että selkänöja on täysin lukittunut pystyasentoon työntämällä sen yläosaa. Onnettomuuden tai äkillisen pysähdyksen sattuessa lukitsematon selkänöja voi sallia kuorman siirtymä eteenpäin suurella voimalla ja tunkeutua matkustamoon, mistä voi seurata vakavia vammoja tai kuolema.

VAROITUS

Älä aseta tavaroita takaistuimille, koska niitä ei voi kiinnittää kunnolla ja ne voivat törmäyksessä osua auton matkustajiin aiheuttaen vakavia vammoja tai kuoleman.

VAROITUS

Varmista seuraavat asiat, kun kuormaat tai purat autoa: moottori on sammutettuna, automaattivaihteisto/kaksoiskytkinvoimansiirto on asennossa N (vapaa) tai manuaalivaihteisto on vaihteella R (peruutus) tai 1 ja seisontajarru on kunnolla kytketty. Jos näitä vaihteita ei suoriteta, auto voi liikkua, jos vaihde siirtyy vahingossa toiseen asentoon.

VAROITUS

Kuorma on aina kiinnitettävä, jotta estetään sen sinkoutuminen autossa törmäyksen sattuessa, jolloin se voi aiheuttaa vammoja auton matkustajille. Älä aseta tavaroita takaistuimille, koska niitä ei voi kiinnittää kunnolla ja ne voivat törmäyksessä osua etuistuimiin.

HUOMIOITAVAA

- Ole varovainen kun kuormaat rahtia takaistuimien läpi estääksesi auton sisustuksen vaurioitumisen.
- Kun rahtia kuormataan takaistuimien läpi, niin varmista, että rahti on kiinnitetty oikein, jotta estetään sen liikkuminen ajon aikana.

Istuimen selkänöjan taittaminen/nostaminen etäohjauksella

+ jos kuuluu varustukseen

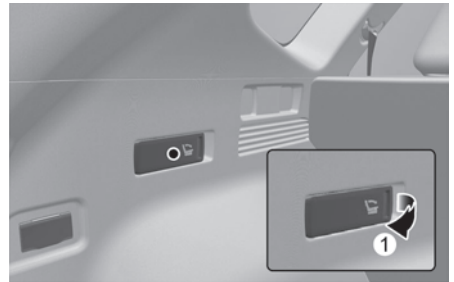

Vedä istuimen selkänöjan taittokytkintä (1), joka sijaitsee tavaratilan kummallakin puolella.

VAROITUS

Takaistuimen taitto

Älä taita takaistuimia, jos niillä on matkustajia, lemmikkejä tai tavaroita.

Se voi vahingoittaa matkustajia, lemmikkejä tai matkatavaroita.

Käsinoja

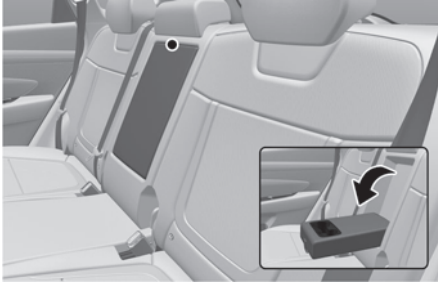

Käsinoja on takaistuimen keskellä. Vedä käsinoja alas selkänojasta.

Takamatkustajavaroitin (takais- tuimet)

+ jos kuuluu varustukseen

Tämä toiminto ilmoittaa kuljettajalle, kun tämä nousee autosta ja takaistuimille jää matkustajia.

Jos avaat oven, kun takaistuimilla on matkustajia, mittaristoon tulee varoitusviesti ensimmäisenä varoituksena. Jos takaistuimilla havaitaan liikettä lukittuasi kaikki ovet, toinen varoitus ilmoittaa asiasta.

Varmista, että tarkistat takaistuinten matkustajan, ennen kuin poistut autosta.

Lisätietoja on luvun 5 kohdassa "Kehittynyt takamatkustajavaroitin (ROA)".

Pääntuki

Auton etu- ja takaistuimilla on säädettävät pääntuet. Niskatuet tarjoavat mukavuutta matkustajille, mutta mikä tärkeämpää, ne on suunniteltu auttamaan suojaamaan matkustajia piiskan-isku-ilmioilta ja muilta kaulan ja selkärangan vammoilta onnettomuuksien aikana, erityisesti peräänajotörmäyksissä.

! VAROITUS

Voit vähentää vakavan vamman tai kuoleman riskiä noudattamalla seuraavia varotoimia, kun säädät niskatukia:

- Säädä niskatuet aina oikein kaikille matkustajille ENNEN auton käynnistämistä.
- ÄLÄ KOSKAAN anna kenenkään matkustaa istuimella, jonka niskatuki on poistettu tai käännetty.

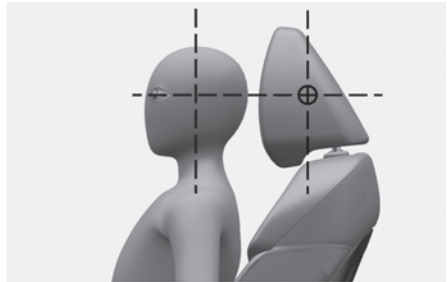

- Säädä niskatuet niin, että niskatuen keskiosa on samalla korkeudella kuin silmien yläosa.
- ÄLÄ KOSKAAN säädä kuljettajan istuimen pääntuen asentoa, kun auto liikkuu.
- Säädä pääntuki mahdollisimman lähelle matkustajan päätä. Älä käytä istuintyyntyä, joka pitää vartaloa erossa selkänojasta.
- Varmista, että niskatuet lukittuvat paikolleen niiden säätämisen jälkeen.

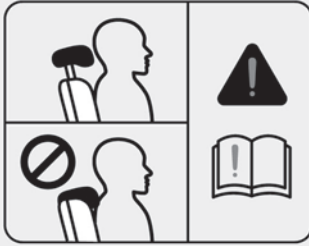
VAROITUS

Kun istut takaistuimella, älä säädä pääntuen korkeutta matalimpaan asentoon.

HUOMIOITAVAA

Kun takaistuimilla ei ole matkustajia, säädä niskatuen korkeus alimpaan asentoonsa. Takaistuimen niskatuet voivat heikentää näkyvyyttä taaksepäin.

HUOMAA

Estääksesi vauriot ÄLÄ KOSKAAN iske tai työnnä niskatukia.

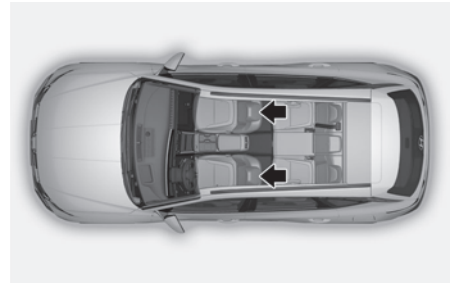
Etuistuimien niskatuet

Kuljettajan ja etumatkustajan istuimissa on säädettävät pääntuet matkustajien turvallisuutta ja mukavuutta varten.

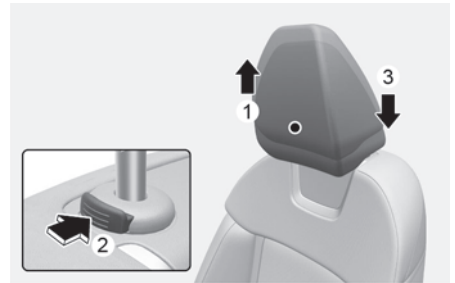
**Korkeuden säätäminen ylös ja alas**

Pääntuen nostaminen:

1. Vedä se ylös haluttuun asentoon (1).

Pääntuen laskeminen:

1. Työnnä ja pidä pääntuen vapautuspainiketta (2).
2. Laske pääntuki haluttuun asentoon (3).

HUOMAA



Jos kallistat selkänojaa eteenpäin niskatuen ja istuintyydyn ollessa nostettuna, niskatuki voi osua häikäisy-suojaan tai muihin auton osiin.

Tyyppi A

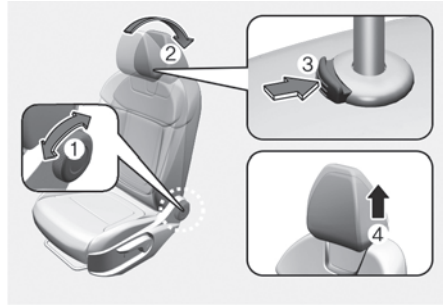

Tyyppi B



Poistaminen / kiinnittäminen takaisin

Niskatuki irrotetaan seuraavasti:

1. Kallista selkänojaa (2) selkänojan kallistusnupilla tai -kytkimellä (1).
2. Nosta pääntuki niin ylös, kuin se voidaan nostaa.
3. Paina niskatuen vapautuspainiketta (3) samalla kun vedät sitä ylöspäin (4).

VAROITUS

ÄLÄ KOSKAAN anna kenenkään matkustaa istuimella, jonka niskatuki on poistettu.

Tyyppi A

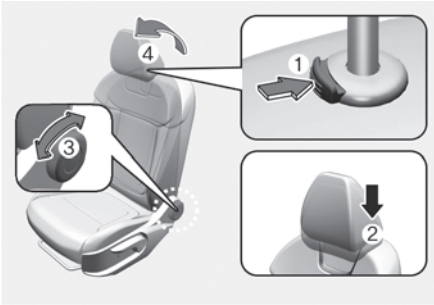

Tyyppi B

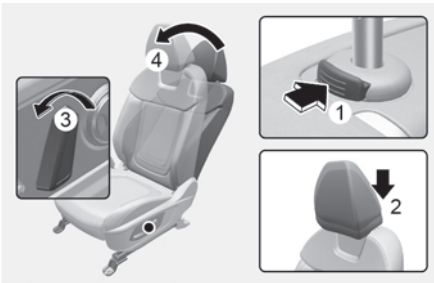

Niskatueta asettaminen takaisin paikoilleen:

1. Kallista selkänöja.
2. Aseta pääntuen tangot (2) reikiin samalla painaen vapautuspainiketta (1).
3. Säädä pääntuki sopivalle korkeudelle.
4. Kallista selkänöja (4) selkänöjan kallistusnupilla tai kytkimellä (3).

⚠ VAROITUS

Varmista aina, että niskatueta lukittavat paikolleen niiden uudelleenasetuksen ja oikeaan asentoon säätämisen jälkeen.

Takaistuimien niskatueta

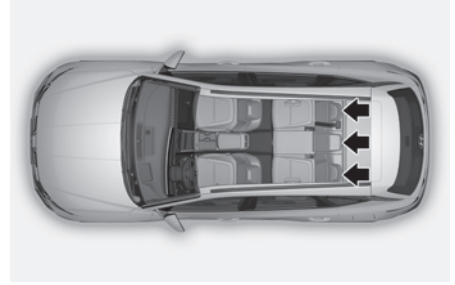

Takaistuimet on varustettu pääntuilla kaikissa istuinpaikoissa matkustajien turvallisuuden ja mukavuuden takia.

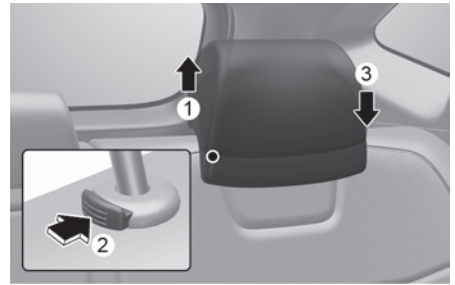

Korkeuden säätäminen ylös ja alas

Pääntuen nostaminen:

1. Vedä se ylös haluttuun asentoon (1).

Pääntuen laskeminen:

1. Työnnä ja pidä pääntuen vapautuspainiketta (2).
2. Laske pääntuki haluttuun asentoon (3).

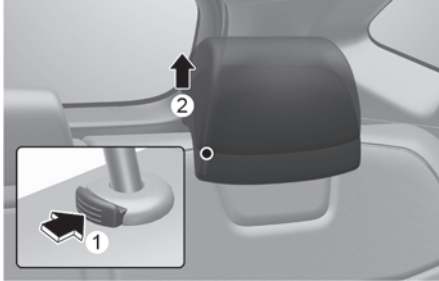

Poistaminen / kiinnittäminen takaisin

Niskatuki irrotetaan seuraavasti:

1. Nosta pääntuki niin ylös, kuin se voidaan nostaa.
2. Paina pääntuen vapautuspainiketta (1) samalla kun vedät sitä ylöspäin (2).

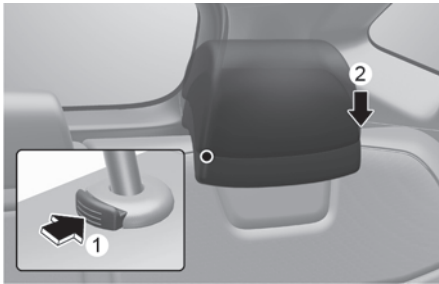

Niskatuen asettaminen takaisin paikoilleen:

1. Aseta pääntuen tangot reikiin (2) samalla painaen vapautuspainiketta (1).
2. Säädä pääntuki sopivalle korkeudelle.

Istuinlämmittimet

! Jos kuuluu varustukseen

Istuimien lämmittimet lämmittävät istuinta kylmällä säällä.

Leudolla säällä tai kun istuimen lämmittimiä ei tarvita, pidä istuinlämmittimet OFF-tilassa.

! VAROITUS

Istuimen lämmittimet voivat aiheuttaa VAKAVIA PALOVAMMOJA matalissakin lämpötiloissa, ja etenkin, jos niitä käytetään pitkiä aikoja.

Matkustajan on pystyttävä tuntemaan, jos istuin kuumenee liikaa, jotta hän voi tarvittaessa sammuttaa sen.

Henkilöiden, jotka eivät voi havaita lämpötilan muutosta tai tuntea kipua iholla, on noudatettava äärimmäistä varovaisuutta, erityisesti seuraavantyyppisten matkustajien:

- Vauvat, lapset vanhemmat tai toimintakyvyiltään rajoittuneet henkilöt, tai kotihoidossa olevat.
- Henkilöt, joilla on herkkä tai helposti palava iho.
- Väsyneet henkilöt.
- Päähtyneet henkilöt.
- Henkilöt, jotka käyttävät mahdollisesti uneliaisuutta tai unisuuutta aiheuttavia lääkkeitä.

! VAROITUS

ÄLÄ KOSKAAN aseta istuimelle mitään, mikä eristää lämmöltä, kuten huopaa tai istuintynyä, kun istuinlämmitin on toiminnassa. Tämä voi aiheuttaa istuinlämmittimen ylikuumentumisen, mikä aiheuttaa palovammoja tai vaurioita istuimelle.

HUOMAA

Istuinlämmittimien ja istuimien vaurioitumisen estämiseksi:

- Älä koskaan käytä istuimien puhdistamiseen liuottimia, kuten tinneriä, bentseeniä, alkoholia tai bensiiniä.
- Älä aseta raskaita tai teräviä esineitä istuimille, joissa on istuinlämmitin.
- Älä vaihda istuimien päällystä. Se voi vaurioittaa istuimen lämmitintä.

Etuistuin (Tyyppi A)

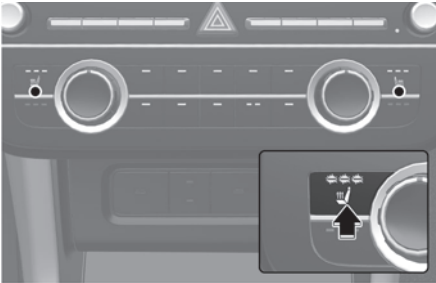

Etuistuin (Tyyppi B)

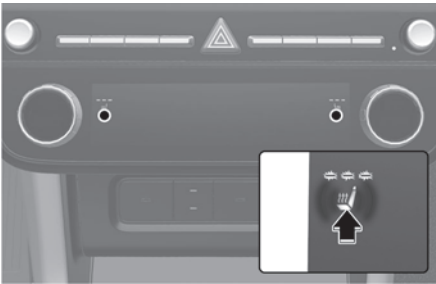

Takaistuin



Kun moottori on käynnissä, lämmitä kuljettajan tai etumatkustajan istuinta painamalla kumpaa tahansa kytkintä.

Leudolla säällä tai kun istuimen lämmittimiä ei tarvita, pidä kytkimet OFF-asennossa.

- Manuaalinen lämpötilan hallinta
Aina kun painat kytkintä, istuimen lämpötila-asetus muuttuu seuraavasti:
 - Etuistuin

OFF → HIGH (☰☰☰☰☰☰☰☰☰☰) → MEDIUM (☰☰☰☰☰☰☰☰☰☰) → LOW (☰☰☰☰☰☰☰☰☰☰)

- Takaistuin

OFF → HIGH (☰☰☰☰☰☰☰☰☰☰) → MEDIUM (☰☰☰☰☰☰☰☰☰☰) → LOW (☰☰☰☰☰☰☰☰☰☰)

- Automaattinen lämpötilan hallinta
Istuinlämmitin alkaa kontrolloimaan automaattisesti istuimen lämpötilaa estääkseen matalanlämpötilan palovammoja, kun lämmitys on kytketty käsin päälle.

- Etuistuin

OFF → HIGH (☰☰☰☰☰☰☰☰☰☰) → MEDIUM (☰☰☰☰☰☰☰☰☰☰) → LOW (☰☰☰☰☰☰☰☰☰☰)

30 min 60 min

- Takaistuin

OFF → HIGH (☰☰☰☰☰☰☰☰☰☰) → MEDIUM (☰☰☰☰☰☰☰☰☰☰) → LOW (☰☰☰☰☰☰☰☰☰☰)

30 min 60 min

Jos KORKEA lämpötila valitaan uudelleen manuaalisesti, lämpötilaa hallitaan automaattisesti.

- Kun painat kytkintä pitempään kuin 1,5 sekuntia ja istuimen lämmitin on toiminnassa, lämmitin kytkeytyy pois päältä.
- Istuinlämmittimen oletusasento on pois päältä (OFF) aina, kun virtalukko on ON-asennossa.
- Automaattinen mukavuuden säätö (kuljettajan istuin) (jos kuuluu varustukseen)
 - Istuinlämmitin ohjaa istuimen lämpötilaa automaattisesti ympäristön lämpötilan ja ilmastointilaitteeseen asetetun lämpötilan perusteella, kun moottori on käynnissä. Jos istuinlämmittimen kytkintä painetaan, istuinlämmittintä on ohjattava manuaalisesti. Tämän toiminnon käyttämiseksi se on aktivoitava tietoviihdejärjestelmän näytön asetusvalikosta.
 - Istuinlämmittimen oletusasento on pois päältä (OFF) aina, kun virtalukko on ON-asennossa. Jos automaattinen mukavuuden säätö on käytössä, kuljettajan istuinlämmitin kytkeytyy päälle ja pois ympäristön lämpötilan ja ilmastointilaitteeseen asetetun lämpötilan perusteella.

Lisätietoja on erillisessä auton mukana toimitetussa tietoviihdeoppaassa.

i Tietoja

Kun istuinlämmittimen kytkin on ON-asennossa, istuimen lämmitysjärjestelmä sammuu tai kytkeytyy päälle automaattisesti istuimen lämpötilan mukaan.

Tuuletettu istuin

42 Jos kuuluu varustukseen

Tyyppi A

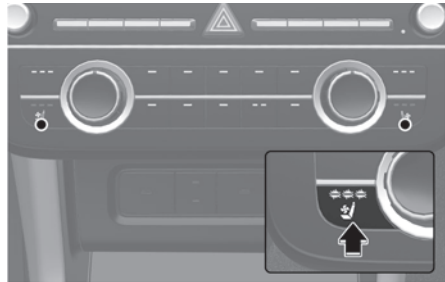

Tyyppi B

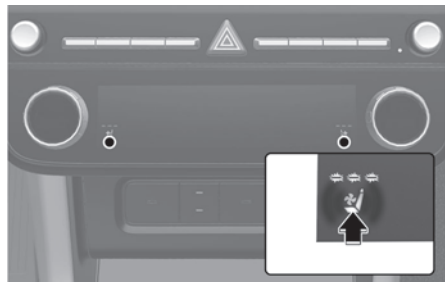

Tuuletetut istuimet on tarkoitettu jäähdyttämään etuistuimia puhaltamalla ilmaa pienistä istuintyydyn ja selkänojan pinnan aukoista.

Kun tuuletettujen istumien ominaisuutta ei tarvita, pidä kytkin OFF-asennossa.

Kun moottori on käynnissä, voit viilentää kuljettajan tai etumatkustajan istuinta painamalla kytkintä (jos kuuluu varustukseen).

HUOMAA

Istuimien tuuletuksen vaurioitumisen estäminen:

- Älä koskaan käytä istuimien puhdistamiseen liuottimia, kuten tinneriä, bentseeniä, alkoholia tai bensiiniä.
- Vältä nesteiden roiskuttamista etuistuinten ja selkänojiin pinnalle, sillä tuuletusaukot saattavat tällöin tukkeutua, jolloin ne eivät toimi kunnolla.
- Älä aseta istuimien alle materiaaleja, kuten muovipussia tai sanomalehtiä. Ne voivat estää ilmanoton, jolloin tuuletusaukot eivät toimi oikein.
- Älä vaihda istuimien päällyksiä. Se voi vaurioittaa istuimien tuuletusta.
- Jos tuuletus ei toimi, käynnistä auto uudelleen. Jos muutosta ei tapahdu, suosittelemme auton tarkastuttamista valtuutetulla HYUNDAI-jälleenmyyjällä.

- Aina kun painat kytkintä, ilmavirtaus muuttuu seuraavasti:



- Kun painat kytkintä pitempään kuin 1,5 sekuntia istuimen tuuletuksen ollessa toiminnassa, tuuletus kytkeytyy pois päältä.
- Istuimen tuuletuksen oletusasento on pois päältä (OFF) aina kun virtalukko käännetään ON-asentoon.

- Automaattinen mukavuuden säätö (kuljettajan istuin) (jos kuuluu varustukseen)

- Tuulettavat istuimet ohjaavat istuimen lämpötilaa automaattisesti ympäristön lämpötilan ja ilmastointilaitteeseen asetetun lämpötilan perusteella, kun moottori on käynnissä. Jos tuulettavien istuimien kytkintä painetaan, tuulettavat istuimia on ohjattava manuaalisesti.

Tämän toiminnon käyttämiseksi se on aktivoitava tietoviihdejärjestelmän näytön asetusvalikosta.

- Tuulettavien istuimien oletusasento on pois päältä (OFF) aina, kun virtalukko on ON-asennossa. Jos automaattinen mukavuuden säätö on kuitenkin käytössä, tuulettavat istuimet kytkeytyvät päälle ja pois ympäristön lämpötilan ja ilmastointilaitteeseen asetetun lämpötilan perusteella.

Lisätietoja on erillisessä auton mukana toimitetussa tietoviihdeoppaassa.

Turvavyöt

Tämä osio kuvaa, miten turvavöitä käytetään oikein. Se kuvaa myös joitakin asioita, joita ei saa tehdä käytettäessä turvavöitä.

Turvavöiden turvaohjeita

Ennen matkan aloittamista kiinnitä aina turvavyösi ja varmista, että kaikki matkustajat ovat kiinnittäneet turvavyönsä. Turvatyyntä on suunniteltu lisäturvalliseksi täydentämään turvavöitä, mutta ne eivät korvaa niitä. Useimmat maat vaativat kaikkia auton matkustajia käyttämään turvavöitä.

VAROITUS

KAIKKIEN matkustajien on aina käytettävä turvavöitä, kun auto liikkuu. Noudata seuraavia varotoimia säätäessäsi ja käyttäessäsi turvavyötä:

- Alle 13-vuotiaat lapset on kiinnitettävä asianmukaisesti takaistuimille.
- Älä koskaan salli lasten matkustaa etuistuimelle, ellei matkustajan turvatyyntä ole kytketty pois päältä. Jos etuistuimella on lapsi, siirrä istuin mahdollisimman kauas taakse. Lapsi on aina kiinnitettävä istuimeen asianmukaisesti.
- ÄLÄ KOSKAAN salli vauvan tai lapsen kuljettamista matkustajan sylissä.
- ÄLÄ KOSKAAN istu auton liikkua istuimella, jonka selkänoja on taitettu alas.
- Älä anna lasten käyttää samaa istuinta tai turvavyötä.
- Älä käytä olkavyötä kinalon alla tai selkäsi takana.
- Älä käytä turvavyötä helposti rikkoutuvien tavaroiden päällä. Jos tapahtuu äkillinen pysähdys tai isku, turvavyö voi vahingoittaa esinettä.

- Älä käytä turvavyötä, jos se on kiertynyt. Kiertynyt turvavyö ei suoja sinua oikein onnettomuudessa.
- Älä käytä turvavyötä, jos hihna tai laitteet ovat vaurioituneet.
- Älä kiinnitä turvavyötä muiden istuinten solkiin.
- ÄLÄ KOSKAAN irrota turvavyötä ajon aikana. Tästä voi aiheutua auton hallinnan menetys, mistä aiheutuu onnettomuus.
- Varmista, ettei soljessa ole mitään, mikä voisi häiritä turvavyön salpamekanismia, sillä jos soljessa on jotakin, turvavyötä ei ehkä saa kiinnitettyä turvallisesti.
- Käyttäjä ei saa tehdä muutoksia tai lisäyksiä, jotka joko estävät turvavyön säätölaitteita kiristämästä turvavyötä tai estävät turvavyörakenteen säätämisen turvavyön kiristämistä varten.

VAROITUS

Vaurioituneet turvavyöt ja turvavöiden rakenteet eivät toimi oikein. Vaihda aina:

- Purkaantunut, likaantunut tai vaurioitunut vyö.
- Vaurioituneet laitteet.
- Koko turvavyörakenne kun se on joutunut onnettomuuteen, vaikka vyössä tai rakenteessa ei olisi näkyviä vaurioita.

Turvavyön varoitusvalo

Kuljettajan turvavyön varoitusvalo

Mittaristo



Muistutuksena kuljettajalle turvavyön varoitusvalo syttyy noin 6 sekunnin ajaksi aina, kun virtalukko käännetään ON-asentoon, olipa turvavyö kiinnitetty tai ei.

Jos aloitat ajamisen kiinnittämättä turvavyötä tai avaat turvavyön, kun ajat alle 20 km/h nopeudella tai pysähdyt, vastaava varoitusvalo syttyy palamaan.

Jos lähdet ajamaan kiinnittämättä turvavyötä tai avaat turvavyön ajaessasi vähintään 20 km/h nopeudella, varoitusvalo alkaa vilkkua ja varoitusääni kuuluu noin 100 sekunnin ajan.

Kun turvavyö avataan ajon aikana, varoitusvalo syttyy, jos nopeus on alle 20 km/h (12 mph).

Kun nopeus saavuttaa 20 km/h (12 mph) nopeuden ja ylittää sen, varoitusvalo alkaa vilkkua ja kuuluu varoitusääni noin 100 sekunnin ajan.

Etumatkustajan turvavyön varoitusvalo

Muistutuksena etumatkustajalle etumatkustajan turvavyön varoitusvalot syttyvät noin 6 sekunnin ajaksi aina kun virtalukko käännetään ON-asentoon riippumatta siitä, onko vyö kiinnitetty.

Jos aloitat ajamisen kiinnittämättä turvavyötä tai avaat turvavyön, kun ajat alle 20 km/h nopeudella tai pysähdyt, vastaava varoitusvalo syttyy palamaan.

Jos lähdet ajamaan kiinnittämättä turvavyötä tai avaat turvavyön ajaessasi vähintään 20 km/h nopeudella, varoitusvalo alkaa vilkkua ja varoitusääni kuuluu noin 100 sekunnin ajan.

Kun turvavyö avataan ajon aikana, varoitusvalo syttyy, jos nopeus on alle 20 km/h (12 mph). Kun nopeus saavuttaa 20 km/h (12 mph) nopeuden ja ylittää sen, varoitusvalo alkaa vilkkua ja kuuluu varoitusääni noin 100 sekunnin ajan.

! VAROITUS

Väärässä asennossa matkustaminen heikentää etumatkustajan istuimen turvavyön varoitusvalojärjestelmän toimintaa. On tärkeää, että kuljettaja neuvoo matkustajia asettumaan istuimelle oikein tässä käsikirjassa annettujen ohjeiden mukaisesti.

i Tietoja

- Vaikka etumatkustajan paikka olisi tyhjä, turvavyön varoitusvalo vilkkuu tai syttyy 6 sekunnin ajaksi.
- Etumatkustajan turvavyön varoitusvalo voi toimia, jos etumatkustajan istuimella on matkatavaroita.

Takamatkustajan turvavyön varoitus



Takavasemmalle ja oikeanpuoleiselle istuimelle

Muistutuksena takamatkustajalle matkustajan turvavyön varoitusvalot syttyvät noin kuuden sekunnin ajaksi aina kun virta-avain käännetään ON-asentoon riippumatta siitä, onko vyö kiinnitetty.

Jos aloitat ajamisen kiinnittämättä turvavyötä tai avaat turvavyön, kun ajat nopeudella 20 km/h (12 mph), vastaava varoitusvalo palaa edelleen, kunnes kiinnität turvavyön.

Jos jatkat ajamista kiinnittämättä turvavyötä tai avaat turvavyön ajaessasi vähintään 20 km/h nopeudella, turvavyön varoitusääni kuuluu noin 35 sekunnin ajan ja vastaava varoitusvalo vilkkuu.

Kun turvavyö avataan ajon aikana, varoitusvalo syttyy, jos nopeus on alle 20 km/h (12 mph).

Kun nopeus saavuttaa 20 km/h (12 mph) nopeuden ja ylittää sen, varoitusvalo alkaa vilkkua ja kuuluu varoitusääni noin 35 sekunnin ajan.

VAROITUS

Väärässä asennossa matkustaminen heikentää takamatkustajan istuimen turvavyön varoitusvalojärjestelmän toimintaa.

On tärkeää, että kuljettaja neuvoo matkustajia asettumaan istuimelle oikein, kuten tässä käsikirjassa on ohjeistettu.

Tietoja

- Vaikka takamatkustajan paikka olisi tyhjä, turvavyön varoitusvalo vilkkuu tai syttyy kuuden sekunnin ajaksi.
- Takareunamatkustajan turvavyön varoitus saattaa toimia, jos takareunamatkustajan istuimella on tavaraa, kannettava tietokone tai muu sähkölaite.

Takaistuimen keskimääräinen turvavyö

Muistutuksena takamatkustajalle takamatkustajan turvavyön varoitusvalot syttyvät noin kuuden (6) sekunnin ajaksi aina kun virtalukko käännetään ON-asentoon, olipa vyö kiinnitetty tai ei.

Jos turvavyö ei ole kiinni, kun syytysvirta kytketään, turvavyön varoitusvalo palaa noin 70 sekuntia.

Jos aloitat ajamisen kiinnittämättä turvavyötä tai avaat turvavyön, kun ajat alle 20 km/h nopeudella, vastaava varoitusvalo palaa edelleen noin 70 sekuntia.

Jos jatkat ajamista kiinnittämättä turvavyötä tai avaat turvavyön ajaessasi yli 20 km/h nopeudella, turvavyön varoitusääni kuuluu noin 35 sekunnin ajan ja vastaava varoitusvalo vilkkuu.

Jos takaovi avataan tai suljetaan alle 10 km/h (6 mph) nopeudessa, varoitusvalo ja varoitusääni eivät toimi, vaikka ajaisit yli 20 km/h (12 mph) nopeudella.

Turvavyöjärjestelmä

VAROITUS



Väärin asetetut turvavyöt voivat lisätä vakavan vamman vaaraa onnettomuustilanteessa. Noudata seuraavia varotoimia säätäessäsi turvavyötä:

- Sijoita turvavyön lantiovyöosa mahdollisimman alas lantiollesi, ei vyötäröllesi, niin, että se sopii napakasti. Näin vahva lantioluusi absorboi törmäysvoiman, mikä vähentää sisäisten vammojen vaaraa.
- Aseta yksi käsi turvavyön alle ja toinen vyön päälle, kuten kuvassa on esitetty.
- Sijoita olkavyön kiinnitys aina lukittuun asentoon oikealle korkeudelle.
- Älä koskaan aseta turvavyötä kaulasi tai kasvojesi eteen.

Lantio/olkavyö

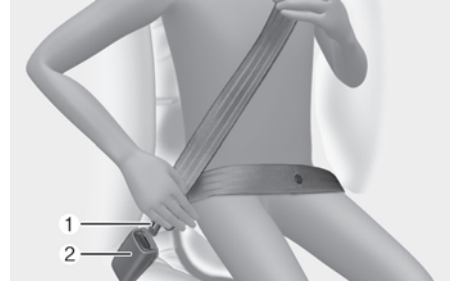

Kiinnitä turvavyö seuraavasti:

Vedä se ulos sisäänvetolaitteesta ja aseta metalliliuska (1) solkeen (2). Kielekkeen lukittuessa solkeen kuuluu selkeä naksahdus.

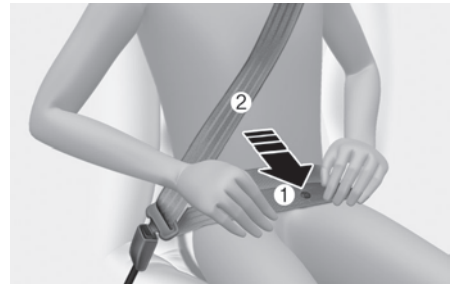

Aseta lantiovyön (1) osa lantiosi yli ja olkavyön (2) osa rintakehäsi poikki.

Turvavyö säätyy automaattisesti oikeaan pituuteen, kun lantiovyön osuus on säädetty käsin, jotta se sopii napakasti lantiosi ympärille. Jos nojaat eteenpäin hitaalla, tasaisella liikkeellä, lisää vyötä tulle ulos sisäänvetolaitteesta, ja vyö liikkuu mukana.

Jos tapahtuu äkillinen pysähdys tai isku, vyö lukittuu paikoilleen. Se lukittuu myös, jos yrität nojata eteenpäin liian nopeasti.

HUOMAA

Jos et pysty vetämään vyötä ulos sisäänvetolaitteesta riittävästi tasaisella vedolla, nykäise sitä tiukasti ulos ja vapauta se. Vapautuksen jälkeen pystyt vetämään vyön ulos tasaisesti.

Korkeuden säätö

Saavutat parhaan mukavuuden ja turvallisuuden säätämällä olkavyön kiinnityksen korkeuden johonkin neljästä eri asennosta.

Olkaoisuus on säädettävä niin, että se kulkee rintakehäsi poikki ja puolivälistä oven puoleista hartiaasi, ei kaulasi poikki.

Etuistuin

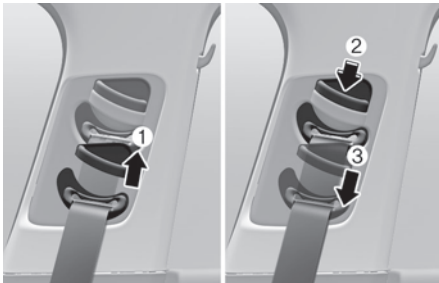

Voit säätää turvavyön kiinnityksen korkeutta laskemalla tai nostamalla korkeussäädön sopivaan kohtaan.

Nosta korkeussäätöä vetämällä sitä ylös (1). Laske sitä vetämällä sitä alas (3) samalla painaen korkeussäädön painiketta (2).

Lukitse kiinnike paikalleen vapauttamalla painike. Yritä liu'uttaa korkeussäätöä varmistaaksesi, että se on lukittunut paikoilleen.

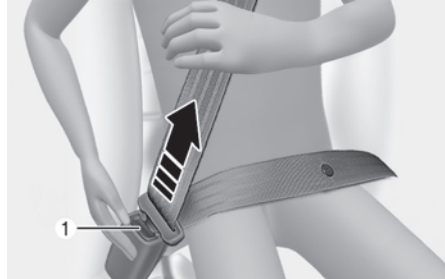

Turvavyön irrottaminen:

Paina vapautuspainiketta (1) lukitussoljessa.

Kun se vapautetaan, vyön täytyy automaattisesti vetäytyä takaisin sisäänvetolaitteeseen. Jos näin ei tapahdu, niin varmista, että vyö ei ole kiertynyt, ja yritä uudelleen.

Turvavyö takana keskellä (3-pisteturvavyö takaistuimen keskipaikalla)

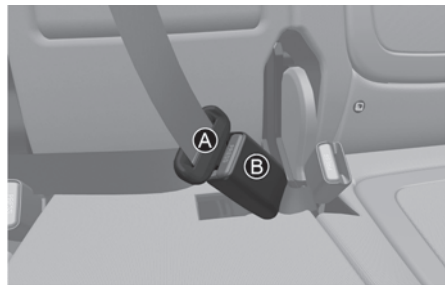

1. Ota ulos solki [B], joka on istuimen/selkänöjan tyynyjen välissä.
2. Aseta metallilevy [A] solkeen [B] niin, että se napsahtaa.

Voit varmistaa luotettavan kiinnityksen vetämällä turvavyön kangasta. Solkea, jossa on 'CENTER'-merkki, on käytettävä 3-pisteturvavyölle.

3. Palauta solki istuimen/selkänöjan pehmusteisiin avattuasi turvavyön.

Turvavyö esikiristimellä

 jos kuuluu varustukseen



Autosi on varustettu kuljettajan ja etumatkustajan sekä takamatkustajien turvavöiden esikiristimellä (sisäänvetolaitteen esikiristin). Esikiristin varmistaa, että turvavyö on tiukasti matkustajan kehoa vasten tietyissä etu- tai sivutörmäyksissä. Esikiristinturvavyöt voivat, yhdessä turvatyynyjen kanssa, aktivoitua törmäyksissä, missä etu- tai sivutörmäys on riittävän vakava.

Kun auto pysähtyy äkillisesti tai jos matkustaja yrittää nojata eteenpäin liian nopeasti, turvavyön sisäänvetolaite lukittuu paikoilleen.

Tietyissä etutörmäyksissä esikiristin aktivoituu ja vetää turvavyön tiukemmalle matkustajan kehoa vasten.

Jos järjestelmä aistii liiallisen jännityksen kuljettajan tai matkustajan turvavöissä, kun esikiristinjärjestelmä aktivoituu, sisäänvetolaitteen esikiristimen kuorman rajoitin vapauttaa osan paineesta kyseisessä turvavyössä (jos kuuluu kuorman rajoitin varusteisiin).

VAROITUS

- Käytä aina turvavyötä ja istu oikein istuimellasi.
- Älä käytä turvavyötä, jos se on löysä tai kiertynyt. Löysä tai kiertynyt turvavyö ei suojaa sinua oikein onnettomuudessa.
- Älä aseta mitään soljen lähelle. Tämä voi vaikuttaa haitallisesti solkeen ja estää sitä toimimasta oikein.
- Vaihda aina esikiristimet aktivoitumisen tai onnettomuuden jälkeen.
- ÄLÄ KOSKAAN tarkasta, huolla, korjaa tai vaihda esikiristimiä itse. Suosittelemme, että annat valtuutetun HYUNDAI-jälleenmyyjän tarkastaa, huoltaa, korjata tai vaihtaa esikiristimen.
- Älä iske turvavyörakenteita.

VAROITUS

Älä kosketa turvavöiden esikiristimien rakenteisiin muutamaan minuuttiin sen jälkeen, kun ne ovat aktivoituneet. Kun turvavyön esikiristinmekanismi aktivoituu törmäyksen aikana, esikiristin voi kuumentua ja aiheuttaa palovamman.

HUOMIOITAVAA

Auton etualueen korityöt voivat vaurioittaa turvavyön esikiristinjärjestelmää. Tästä syystä suosittelemme, että annat valtuutetun HYUNDAI-jälleenmyyjän huoltaa järjestelmän.

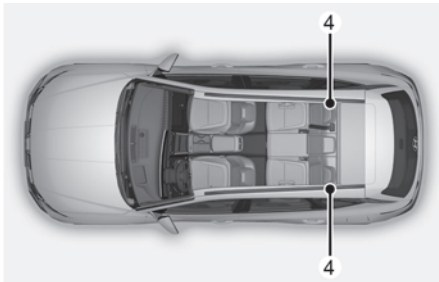
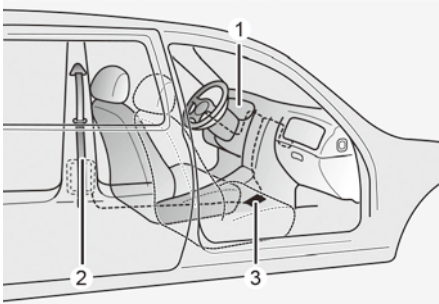

Turvavyöjärjestelmä esikiristimellä koostuu seuraavista pääkomponenteista. Niiden sijainnit näkyvät yllä olevassa kuvassa:

- (1) SRS-turvatyynyn varoitusvalo
- (2) Sisäänvetolaitteen esijännitin
- (3) SRS-ohjausmoduuli
- (4) Takasisäänvetolaitteen esikiristin (jos kuuluu varustukseen)

HUOMAA

Anturi, joka aktivoi SRS-ohjausmoduulin on yhdistetty turvavöiden esikiristimiin. SRS-turvatyynyn varoitusvalo syttyy mittaristoon noin 3–6 sekunnin ajaksi, kun Engine Start/Stop -painike on käännetty ON-asentoon, ja sen jälkeen sen pitäisi sammua.

Jos esikiristin ei toimi oikein, varoitusvalo syttyy, vaikka SRS-turvatyynyssä ei olisi toimintahäiriötä. Jos varoitusvalo ei syty, pysyy palamassa tai syttyy, kun autolla ajetaan, niin suosittelemme, että turvavöiden esikiristimet ja/tai SRS-ohjausmoduuli annetaan valtuutetun HYUNDAI-jälleenmyyjän tarkastettavaksi mahdollisimman pian.

i Tietoja

- Esikiristimellä varustetut turvavyöt voivat aktivoitua tietyissä etu- tai sivutörmäyksissä tai kaatumistilanteissa (kaatumisanturilla varustetut autot).
- Kun esikiristimillä varustetut turvavyöt aktivoituvat, voi kuulua voimakas ääni ja matkustamossa saattaa näkyä hienojakoista, savulta näyttävää pölyä. Nämä ovat normaalia toimintaa, eivätkä ole vaarallista.
- Vaikka se ei ole myrkyllistä, hieno pöly voi aiheuttaa ihoärsytystä, eikä sitä saa hengittää pitempää aikaa. Pese kaikki altistuneet ihoalueet perusteellisesti sellaisen onnettomuuden jälkeen, jossa esikiristimellä varustetut turvavyöt aktivoituivat.

Tärkeitä turvavöiden lisäturvavahjoja

Turvavyön käyttö raskauden aikana

Turvavyötä on aina käytettävä raskauden aikana. Paras tapa suojata syntymätöntä lasta on suojata itsesi käyttämällä aina turvavyötä.

Raskaana olevien naisten on aina käytettävä lantio-olkavyötä. Vie olkavyö rintakehän yli rintojen välistä ja pois kaulalta. Aseta lantiovyö vatsasi alle niin, että se sopii NAPAKASTI lantiosi ja lantioiluusi yli, vatsan pyöreän osan alapuolelle.

VAROITUS

- Raskaana olevat naiset ja potilaat ovat suuremmassa vaarassa, jos vatsaan kohdistuu isku äkillisen pysähdyksen tai onnettomuuden vuoksi. Jos joudut onnettomuuteen ollessasi raskaana, suosittelemme, että hakeudut lääkärin hoitoon.
- Syntymättömän lapsen vakavan vamman tai kuoleman vaaran vähentämiseksi onnettomuustilanteessa, raskaana olevien naisten EI KOSKAAN pidä asettaa turvavyön lantio-osaa sen vatsan osan yli tai yläpuolelle, jossa syntymätön lapsi on.

Lapset ja turvavyön käyttö

Vauvat ja pienet lapset

Useimmissa maissa on lasten turvajärjestelmiin liittyvää lainsäädäntöä, joka edellyttää lasten matkustavan hyväksytyissä turvaistumissa tai istuinkorokkeilla. Ikäraja turvavyön käytölle turvajärjestelmän sijaan vaihtelee eri maissa, joten ota selvää vaatimuksista omassa maassasi ja niissä maissa, joissa matkustat. Vauvojen ja lasten turvaistuinjärjestelmä on sijoitettava ja asennettava oikein takaistuimelle.

Lisätietoja on tämän luvun kohdassa "Lasten turvajärjestelmä (CRS)".

VAROITUS

Kiinnitä AINA vauvat ja pienet lapset lasten turvaistuinjärjestelmään, joka sopii lapsen pituudelle ja painolle.

Jotta lapsen ja muiden matkustajien vakavan vamman ja kuoleman riskiä voidaan vähentää, lasta EI KOSKAAN saa pitää sylissä tai käsivarsilla, kun auto liikkuu. Onnettomuuden aikana syntyvät suuret voimat voivat irrottaa lapsen sylistäsi ja heittää hänet auton sisäpintoja vasten.

Pienet lapset ovat onnettomuustilanteessa parhaiten suojassa vammoilta, kun he ovat oikein kiinnitettyinä takaistuimelle turvajärjestelmään, joka täyttää oman maasi turvallisuusstandardien vaatimukset. Ennen kuin ostat lasten turvajärjestelmän, varmista että siinä on merkintä, jonka mukaan järjestelmä täyttää oman maasi turvallisuusstandardit.

Lasten turvajärjestelmän on oltava sopiva lapsen pituudelle ja painolle. Tarkista nämä tiedot turvajärjestelmän merkinnöistä. Katso tämän luvun kohta "Lasten turvajärjestelmä (CRS)".

Vanhemmat lapset

Alle 13-vuotiaat lapset ja lapset jotka ovat liian isoja istuinkorokkeelle, on aina sijoitettava takaistuimelle ja heidän on käytettävä auton lantio/olkavöitä.

Turvavyön on kuljettava yläreisien poikki ja oltava napakasti olkapään ja rintakehän päällä, jotta lapsi on kiinnitetty turvallisesti. Tarkista vöiden istuvuus säännöllisesti. Lapsen liikehdintä voi siirtää vyön pois paikoiltaan. Onnettomuustilanteessa lapset ovat parhaiten turvassa, kun he ovat kiinnitettyinä asianmukaiseen lasten turvajärjestelmään takapenkillä.

Jos suurikokoinen, yli 13-vuotias lapsi on sijoitettava etuistuimelle, lapsi on kiinnitettävä turvallisesti käytettävissä olevalla lantio/olkavyöllä ja istuin on siirrettävä aivan taka-asentoon.

Jos olkahihnaosa koskettaa hieman lapsen kaulaa tai kasvoja, yritä siirtää lapsi lähemmäs auton keskikohtaa. Jos olkavyö edelleen koskettaa hänen kaulaansa tai kasvojaan, hänet on palautettava sopivalle istuinkorokkeelle takais- tuimelle.

VAROITUS

- Varmista aina, että isompien lasten turvavyöt ovat kytkettyinä ja oikein säädettyinä.
 - ÄLÄ KOSKAAN anna olkavyön osua lapsen kaulaan tai kasvoihin.
 - Älä anna useamman kuin yhden lapsen käyttää yhtä turvavyötä.
-

Turvavyön käyttö ja loukkaantuneet henkilöt

Turvavyötä on käytettävä, kun loukkaantunutta henkilöä kuljetetaan. Pyydä täsmällisiä suosituksia lääkäriltä.

Yksi henkilö turvavyötä kohden

Kaksi henkilöä (lapset mukaan lukien) eivät koskaan saa yrittää käyttää samaa turvavyötä. Tämä voi onnettomuustapauksessa pahentaa vammojen laatua.

Älä asetu makuulle

Taitetussa asennossa istuminen auton liikkeessä voi olla vaarallista. Vaikka olisit turvavöissä, turvajärjestelmien (turvavyöt ja/tai turvatyyny) tarjoama suoja heikentyy huomattavasti, jos kallistat selkänojaa.

Turvavöiden on oltava tiiviisti lantiota ja rintakehää vasten, jotta ne toimivat oikein.

Onnettomuuden sattuessa voit sinkoutua turvavyöhön, mistä voi aiheutua kaula- tai muita vammoja.

Mitä enemmän selkänojaa on kallistettu, sitä todennäköisemmin matkustajan lantio luisuu lantiovyön ali tai matkustajan kaula iskeytyy olkavyöhön.

VAROITUS

- ÄLÄ KOSKAAN istu auton liikkeessä istuimella, jonka selkänoja on taitettu alas.
 - Ajaminen selkänoja kallistettuna lisää vakavien tai kuolemaan johtavia vammojen mahdollisuutta törmäyksen tai äkillisen pysähtymisen yhteydessä.
 - Kuljettajan ja matkustajien on aina istuttava selkä kiinni istuimen selkänojassa selkänoja pystyasennossa ja asianmukaisesti vyötettyinä.
-

Turvavöiden hoito

Turvavyöjärjestelmää ei koskaan saa purkaa tai muuttaa. Lisäksi on varmistettava, että turvavyöt ja vöiden laitteet eivät vaurioidu ovien saranoidista, ovista tai muusta väärinkäytöstä.

Säännölliset tarkastukset

Kaikki turvavyöt tulee tarkastaa säännöllisesti kaikenlaisten kulumien ja vaurioiden varalta. Kaikki vaurioituneet osat on vaihdettava mahdollisimman pian.

Pidä vyöt puhtaina ja kuivina

Turvavyöt tulee pitää puhtaina ja kuivina. Jos vyö likaantuu, se voidaan puhdistaa miedolla saippualliuoksella ja lämpimällä vedellä. Valkaisua, värjäystä, voimakkaita pesuaineita tai hankaavia aineita ei saa käyttää, koska ne saattavat vahingoittaa ja heikentää vyötä.

Milloin turvavyöt tulee vaihtaa

Koko turvavyörakenne tai -rakenteet on vaihdettava, jos auto on ollut onnettomuudessa. Tämä on tehtävä vaikka näkyviä vaurioita ei olisi. Suosittelemme, että kysyt asiasta valtuutetulta HYUNDAI-jälleenmyyjältä.

Lasten turvajärjestelmä (CRS)

Suosituksemme: Lapset aina takaistuimella

VAROITUS

Kiinnitä lapset aina asianmukaisesti autossa. Kaikenikäiset lapset matkustavat turvallisemmin takaistuimilla. Älä koskaan aseta selkä menosuuntaan asennettava lasten turvajärjestelmää matkustajan etuistuimelle, ellei turvatyynyä ole kytketty pois päältä.

Alle 13-vuotiaiden lasten on aina matkustettava takaistuimilla, ja heidät on aina kiinnitettävä oikein, jotta vammautumisen riski voidaan minimoida onnettomuustilanteessa, äkillisessä pysähdyksessä tai äkillisessä liikkeessä.

Onnettomuustilastojen mukaan lapset ovat paremmassa turvassa takaistuimille kiinnitettynä kuin etuistuimilla. Mikäli lapsi on liian iso turvajärjestelmään, hänen on käytettävä auton turvavöitä.

Useimmissa maissa on määräyksiä, jotka vaativat lapsia matkustamaan hyväksytyissä lasten turvajärjestelmissä.

Lakisääteiset ikä- tai pituus/painorajotukset turvavyön käytölle lasten turvajärjestelmän sijaan vaihtelevat eri maissa, joten ota selvää vaatimuksista omissa maassasi ja niissä maissa, joissa matkustat.

Lasten turvajärjestelmät on asennettava oikein auton istuimiin. Käytä aina kaupallisesti saatavana olevaa lasten turvajärjestelmää, joka täyttää maasi vaatimukset.

Lasten turvajärjestelmä (CRS)

Vauvat ja nuoremmat lapset on kiinnitettävä asianmukaiseen selkärengasmenosuuntaan tai kasvot menosuuntaan asennettuun turvajärjestelmään, joka on ensin kiinnitetty oikein auton istuimeen. Lue turvajärjestelmän valmistajan ohjeet asennuksesta ja käytöstä, ja noudata niitä.

VAROITUS

- Noudata aina lasten turvajärjestelmän valmistajan asennus- ja käyttöohjeita.
- Kiinnitä lapsesi aina turvallisesti turvajärjestelmään.
- Älä käytä kantokaukaloa tai turvautinta, joka kiinnittyy selkänojalle, se ei ehkä tarjoa riittävästi suojaa onnettomuustilanteessa.
- Onnettomuuden jälkeen suosittelemme, että HYUNDAI-jälleenmyyjä tarkastaa lasten turvajärjestelmän, turvavyöt, ISOFIX-kiinnitykset ja ylähihnojen kiinnitykset.

Lasten turvajärjestelmän (CRS) valinta

Kun valitset lasten turvajärjestelmää, ota seuraavat asiat aina huomioon:

- Varmista, että lasten turvajärjestelmässä on merkintä, jonka mukaan istuin täyttää oman maasi sovellettavat turvallisuusstandardit.

Lasten turvajärjestelmän saa asentaa vain, jos se on hyväksytty vaatimusten ECE-R44 tai ECE-R129 mukaisesti.

- Valitse lapsen turvajärjestelmä lapsesi pituuden ja painon mukaan. Vaadittu merkintä tai käyttöohje tyypillisesti antaa nämä tiedot.
- Valitse turvajärjestelmä, joka sopii siihen auton istuimeen, jossa sitä käytetään.
- Lue turvajärjestelmän mukana tulleet varoitukset ja ohjeet asennuksesta ja käytöstä, ja noudata niitä.

Lasten turvajärjestelmien tyypit

Lasten turvajärjestelmiä on kolmea päätyyppiä: kasvat menosuuntaan, selkä menosuuntaan ja istuinkoroke.

Ne luokitellaan lapsen iän, pituuden ja painon perusteella.



Selkä menosuuntaan -turvajärjestelmä

Selkä menosuuntaan asennetussa lasten turvajärjestelmässä lapsi on tuettu selkä istuinpintaa vasten. Vyöjärjestelmä pitää lapsen paikoillaan. Onnettomuustilanteessa se pitää lasta turvajärjestelmässä ja vähentää arkoihin kaulan ja selkärangan alueisiin kohdistuvaa rasitusta.

Kaikkien alle yksivuotiaitten lasten on aina matkustettava selkä menosuuntaan asennetussa turvajärjestelmässä. On olemassa erilaisia selkä menosuuntaan asennettuja turvajärjestelmiä: vain vauvoille tarkoitettuja turvajärjestelmiä voidaan käyttää vain selkä menosuuntaan. Vaihdeettavissa ja kolmitoimisissa (3-in-1) lasten turvajärjestelmissä on tyyppillisesti suuremmat pituus- ja painorajotukset selkä menosuuntaan -asennossa, joten lasta voi pitää pidempään selkä menosuuntaan.

Jatka lasten turvajärjestelmän käyttöä selkä menosuuntaan niin kauan kuin lapsi on turvajärjestelmän valmistajan ilmoittamissa pituus- ja painorajoissa.



Kasvat menosuuntaan -turvajärjestelmä

Kasvat menosuuntaan asennettavassa lasten turvajärjestelmässä lapsen keho kiinnitetään vöillä. Pidä lapset turvavöillä kiinnitettyinä kasvat menosuuntaan asennetussa turvajärjestelmässä, kunnes he saavuttavat turvajärjestelmän valmistajan ilmoittaman pituus- tai painorajan.

Kun lapsi kasvaa ulos kasvat menosuuntaan asennetusta lasten turvajärjestelmästä, hän on valmis istuinkorokkeelle.

Istuinkorokkeet

Korokeistuin on lasten turvajärjestelmä, joka on tarkoitettu parantamaan auton turvavöiden sopivuutta. Istuinkoroke ohjaa turvavyön niin, että se asettuu oikein lapsen kehon vahvimpien osien ympärille. Pidä lasta istuinkorokkeella niin kauan, kuin hän on tarpeeksi iso käyttämään turvavöitä oikein.

Jotta turvavyö asettuu oikein, lantiovyön on oltava mukavasti yläreisien päällä, ei vatsalla. Olkavyön on kuljettava mukavasti olan ja rintakehän yli, ei kaulan tai kasvojen kohdalta. Alle 13-vuotiaiden lasten on aina matkustettava oikein kiinnitettyinä, jotta vammautumisen riski voidaan minimoida onnettomuustilanteessa, äkillisessä pysähdyksessä tai äkillisessä liikkeessä.

Lasten turvajärjestelmän (CRS) asentaminen

VAROITUS

Ennen kuin asennat lasten turvajärjestelmän, tee aina seuraavat asiat:

Lue lasten turvajärjestelmän valmistajan ohjeet ja noudata niitä.

Varoitusten ja ohjeiden huomiotta jättäminen voi aiheuttaa VAKAVAN VAMMAN tai KUOLEMAN vaaran, jos tapahtuu onnettomuus.

VAROITUS

Jos auton pääntuet estävät turvajärjestelmän asennuksen oikein, kyseisen istuimen pääntukea on säädettävä tai se on poistettava kokonaan.

Kun olet valinnut lapsellesi sopivan turvajärjestelmän ja tarkastanut, että istuin sopii oikein istumapaikkaan, oikeassa asennuksessa on yleensä kolme yleisvaihtetta:

- **Kiinnitä lasten turvajärjestelmä oikein autoon.** Kaikki lasten turvajärjestelmät on kiinnitettävä autoon lantiovyöllä tai lantio/olkavyön lantio-osalla tai ISOFIX-ylähihnalla ja/tai ISOFIX-kiinnityspisteellä ja/tai tukijalalla.

- **Varmista, että lasten turvajärjestelmä on tiukasti kiinni.** Kun olet asentanut lasten turvajärjestelmän autoon, varmista, että se on tiukasti kiinni auton istuimessa vetämällä ja työntämällä järjestelmää eteenpäin ja sivuttain. Turvavöihin kiinnitettävä lasten turvajärjestelmä on asennettava mahdollisimman tiukalle. Jonkin verran sivuttaisliikettä voidaan kuitenkin odottaa.

Kun asennat lasten turvajärjestelmää, säädä auton istuinta ja selkänojaa (ylös ja alas, eteen- ja taaksepäin) niin, että lapsi mahtuu turvajärjestelmään mukavasti.

- **Kiinnitä lapsi turvajärjestelmään.** Varmista, että lapsi on oikein kiinnitetty turvajärjestelmään sen valmistajan ohjeiden mukaisesti.

HUOMIOITAVAA

Lasten turvajärjestelmästä voi tulla erittäin kuuma suljetussa autossa. Palo- ja vammojen estämiseksi tarkista istuinpinta ja soljet ennen kuin asetat lastasi turvajärjestelmään.

Kunkin istumapaikan sopivuus lasten turvavöin kiinnitettävälle ja ISOFIX-turvajärjestelmälle (CRS) UN-määräysten mukaisesti

(Tietoja auton käyttäjille ja lasten turvajärjestelmien valmistajille)

- Kyllä: Soveltuu nimetyn luokan lastenistuimien kiinnitykseen
- Ei: Ei sovellu nimetyn luokan lastenistuimien kiinnitykseen
- "-": Ei sovellu
- Taulukko perustuu LHD-autoon. Etumatkustajan istuinta lukuun ottamatta taulukko pätee myös RHD-autoon. RHD-auton etumatkustajan istuimeen liittyen, käytä istuinpaikan numero 3 tietoja.

CRS-luokat		Istuinpaikat						
		1	2	3		4	5	6
				Turvavyöny päällä	Turvavyöny pois			
Yleinen, turvavyöllinen lastenistuin	Kaikki massaryhmät	-	-	Ei	Kyllä ¹⁾ F, R	Kyllä F, R	Kyllä F, R	Kyllä F, R
i-koon CRS	ISOFIX CRF: F2, F2X, R1, R2	-	-	Ei	Ei	Kyllä F, R	Ei	Kyllä F, R
Kantokoppa (ISOFIX sivuttain asennettava lasten turvajärjestelmä)	ISOFIX CRF: L1, L2	-	-	Ei	Ei	Ei	Ei	Ei
ISOFIX-lastenistuin* CRS(*: ISOFIX-lastenistuin CRS)	ISOFIX CRF: R1	-	-	Ei	Ei	Kyllä R	Ei	Kyllä R
ISOFIX lasten turvajärjestelmä – pieni	ISOFIX CRF: F2, F2X, R2, R2X	-	-	Ei	Ei	Kyllä F, R	Ei	Kyllä F, R
ISOFIX lasten turvajärjestelmä – suuri* (*: ei istuinkorokkeita)	ISOFIX CRF: F3, R3	-	-	Ei	Ei	Kyllä F, R	Ei	Kyllä F, R
Istuinkoroke – pienempi leveys	ISO CRF: B2	-	-	Ei	Kyllä ¹⁾	Kyllä	Kyllä	Kyllä
Istuinkoroke – täysleveyä	ISO CRF: B3	-	-	Ei	Kyllä ¹⁾	Kyllä	Kyllä	Kyllä

Huomautus¹⁾: Kaikkiin autoihin sopivan (universal) lapsi-istuimen asennuksen yhteydessä ensimmäisen rivin matkustajan istuimen selkänöja tulee täysin pystyasennossa.

Istuimen numero	Sijainti autossa	Istuinpaikat
1	Edessä vasemmalla	
2	Edessä keskellä	
3	Edessä oikealla	
4	2. rivi vasemmalla	
5	2. rivi keskellä	
6	2. rivi oikealla	

* Jos auton niskatuet estävät turvaistuimen oikean asennuksen, kyseisen istuimen niskatukea on säädettävä tai se on poistettava kokonaan

Älä koskaan aseta selkä menosuuntaan asennettavaa lasten turvajärjestelmää matkustajan etuistuimelle, ellei turvatyynyä ole kytketty pois päältä.

Autolle suositellut YK-määräysten mukaiset lasten turvaistuimet (Eurooppa)

Joukko-ryhmä	Nimi	Valmistaja	Kiinnityksen tyyppi	ECE-hyväksyntänumero
Ryhmä 0+ / I	BABY-SAFE 2 i-KOKO ja BABY-SAFE i-KOON JALUSTA	Britax Romer	ISOFIX tukijalalla, selkä menosuuntaan	R129/00 - E1 - 000008
Ryhmä I	Duo Plus	Britax Romer	ISOFIX ja ylähihna	R44/04 - E1 - 04301133
Ryhmä II	KidFix2 R	Britax Romer	ISOFIX ja auton vyö, käytä CRS lantiovyön ohjainta	R44/04 - E1 - 04301304
Ryhmä III	Junior III	Graco	Auton vyö	R44/04 - E11 - 03.44.164 R44/04 - E11 - 03.44.165

Lasten turvajärjestelmävalmistajien tietoja (Eurooppa)

Britax: <http://www.britax.com>

Graco: <http://www.gracobaby.com>

Autolle suositeltu YK-määräysten mukainen CRS (Latinalainen Amerikka)

- Tietoja auton käyttäjille ja lasten turvajärjestelmien valmistajille

Joukko-ryhmä	Nimi	Valmistaja	Kiinnityksen tyyppi	ECE-R44 Hyväksyntänumero
Ryhmä 0+/I/II/III	JOIE SPIN 360	JOIE	ISOFIX ja jalkatukityyppi (kasvot taaksepäin tai ajosuuntaan)	E11 - 041621

Turvaistuimien valmistajien tietoja (Latinalainen Amerikka)

JOIE : <https://www.joiebaby.com>

ISOFIX-kiinnikkeet ja ylähihnakiinnitys (ISOFIX-kiinnitysjärjestelmä) lapsille

ISOFIX-järjestelmä pitää lasten turvajärjestelmän paikoillaan ajon aikana ja onnettomuudessa. Järjestelmä on suunniteltu helpottamaan lasten turvajärjestelmän asentamista ja vähentämään turvaistuimen väärän asennuksen riskiä. ISOFIX-järjestelmässä käytetään kiinnityspisteitä autossa ja kiinnikkeitä lasten turvajärjestelmässä. ISOFIX-järjestelmä poistaa tarpeen kiinnittää lasten turvajärjestelmä takaistuimiin turvavöillä.

ISOFIX-kiinnityspisteet ovat autoon kiinteästi kuuluvia metallitankoja. Jokaisessa ISOFIX-istumapaikassa on kaksi alakiinnikettä, joihin voi asentaa alakiinnikkeellisen lasten turvajärjestelmän.

Käyttääksesi ISOFIX-järjestelmää autossasi sinulla on oltava turvaistuin, jossa on ISOFIX-kiinnittimet.

Lasten turvajärjestelmän valmistaja antaa ohjeet siitä, miten lasten turvajärjestelmää käytetään ISOFIX-kiinnityspisteisiin kiinnitettynä.

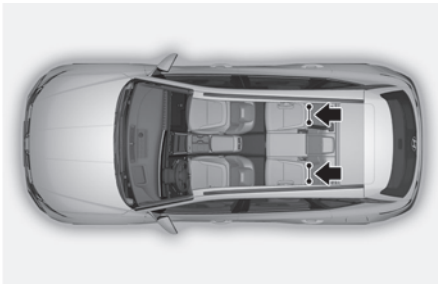

ISOFIX-kiinnityspisteet ovat takaistuimen vasemmassa ja oikeassa reunapaikassa. Niiden sijainnit näkyvät kuvassa.

VAROITUS

Älä yritä asentaa turvaistuinta takais-
tuimen keskikohdalle ISOFIX-kiinnik-
keiden avulla. Tällä istuimella ei ole
ISOFIX-kiinnityspisteitä. Turvajärjes-
telmän asennus keski-istuimelle reuna-
paikkojen kiinnityspisteillä voi vaurioittaa
kiinnityspisteitä.

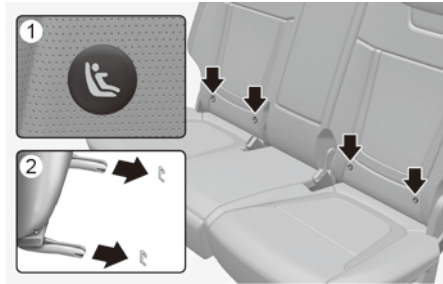

- (1) ISOFIX-kiinnityspisteiden paikan
ilmaisin (tyyppi A- ☹, tyyppi B- ☹)
- (2) ISOFIX-kiinnitys

ISOFIX-kiinnitykset sijaitsevat oikean ja vasemman takaistuimen istuinpaikan selkänojan ja istuintyynyn välissä ja ne on merkitty symboleilla.

Lisäksi ISOFIX-kiinnitykset sijaitsevat oikean ja vasemman takaistuimen istuinpaikan selkänojan ja istuintyynyn välissä. (jos kuuluu varustukseen)

Lasten turvajärjestelmän kiinnittäminen "ISOFIX-kiinnitysjärjestelmällä"

Asenna i-Size- tai ISOFIX-yhteensopiva lasten turvajärjestelmä toiseen takaistuimen reunapaikoista tai etumatkustajan reunapaikkaan (jos kuuluu varustukseen):

1. Siirrä turvavyön solki pois ISOFIX-kiinnityspisteiden kohdalta.
2. Siirrä kiinnityspisteistä pois kaikki muut tavarat, jotka voivat estää lasten turvajärjestelmän turvallisen kytkennän ISOFIX-kiinnityspisteisiin.
3. Aseta lasten turvajärjestelmä auton istuimelle ja kiinnitä se ISOFIX-kiinnityspisteisiin turvajärjestelmän valmistajan ohjeiden mukaisesti.
4. Noudata lasten turvajärjestelmän valmistajan ohjeita turvajärjestelmän ISOFIX-kiinnikkeiden oikeasta asennuksesta ISOFIX-kiinnityspisteisiin.

VAROITUS

Noudata seuraavia varotoimia käyttäessäsi ISOFIX-järjestelmää:

- Lue kaikki lasten turvajärjestelmän mukana toimitetut asennusohjeet ja noudata niitä.
- Estä lasta kurottelemastaa sisäänvetä-mättömiä turvavöitä ja tarttumasta niihin kiinnittämällä kaikki takaistuimen käyttämättömät turvavyöt ja viemällä vyöt lapsen takaa. Lapsi voi kuristua, jos olkavyö kiertyy kaulan ympäri ja turvavyö kiristyy.
- Yhteen kiinnityspisteeseen EI SAA KOSKAAN kiinnittää useaa lasten turvajärjestelmää. Tämä voi aiheuttaa kiinnikkeen tai kiinnityksen löystymisen tai murtumisen.
- Onnettomuuden jälkeen suosittelemme, että tarkastutat ISOFIX-järjestelmän HYUNDAI-jälleenmyyjäsi luona. Onnettomuus voi vaurioittaa ISOFIX-järjestelmää eikä se enää ole riittävä turvaistuimen kiinnittämiseen.

Lasten turvajärjestelmän kiinnittäminen "Top-tether anchorage"-järjestelmällä

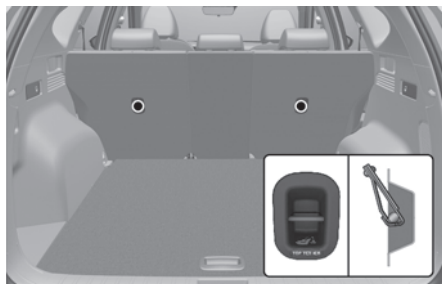

Turvajärjestelmän ylähihna-kiinnitysjärjestelmä on selkänojien takana.



1. Vedä turvajärjestelmän ylähihna selkänojan yli. Aseta ylävöyön hihna lasten turvajärjestelmän valmistajan ohjeiden mukaisesti.
2. Kytke ylähihna ylähihnan kiinnityspisteeseen ja kiinnitä lasten turvajärjestelmä tiukasti istuimeen kiristämällä ylähihna sitten lasten turvajärjestelmän valmistajan ohjeiden mukaisesti.

VAROITUS

Noudata seuraavia varotoimia asentaessasi ylähihnaa:

- Lue kaikki lasten turvajärjestelmän mukana toimitetut asennusohjeet ja noudata niitä.
- Yhteen ISOFIX-ylähihnan kiinnityspisteeseen EI SAA KOSKAAN kiinnittää useaa lasten turvajärjestelmää. Tämä voi aiheuttaa kiinnityspisteen tai kiinnikkeen löystymisen tai murtumisen.
- Älä liitä ylähihnaa mihinkään muuhun kuin ylähihnan kiinnityspisteeseen. Se ei ehkä toimi oikein, jos se kiinnitetään johonkin muuhun.
- Lasten turvajärjestelmien kiinnityspisteet on suunniteltu kestämaan vain sellaisia kuormia, joita niihin kohdistuu, kun lasten turvajärjestelmä on kiinnitetty oikein.

Niitä ei saa missään tapauksessa käyttää aikuisten turvavöitä tai varusteita varten, tai muiden esineiden tai laitteiden kiinnittämiseen autossa.

Lastenistuinjärjestelmän kiinnittäminen lantio/olkavyön avulla

Jos ei käytetä ISOFIX-järjestelmää, kaikki lasten turvajärjestelmät on kiinnitettävä takaistuimelle turvavyön lantio-osan avulla.



Lasten turvajärjestelmän asentaminen lantio/olkavyön avulla

Asenna lasten turvajärjestelmä takaistuimille seuraavasti:

1. Sijoita turvaistuinjärjestelmä takaistuimelle ja vedä lantio/olkavyö turvaistuinjärjestelmän ympäri tai läpi turvaistuinjärjestelmän valmistajan ohjeiden mukaisesti. Varmista, että turvavyö ei ole kiertynyt.



2. Kiinnitä lantio/olkavyön salpa solkeen. Varmista, että kuulet napsahduksen.

***i* Tietoja**

Sijoita vapautuspainike niin, että sitä on helppo käyttää hätätilanteessa.

3. Poista mahdollisimman paljon löysyyttä turvavyöstä vetämällä sitä alaspäin turvajärjestelmässä samalla syöttäen turvavyötä takaisin sisäänvetolaitteeseen.



4. Varmista, että turvavyö pitää lasten turvajärjestelmän tiukasti paikoillaan työntämällä ja vetämällä turvajärjestelmää.



Jos lasten turvajärjestelmän valmistaja suosittelee ylähihnan käyttöä lantio/olkavyön kanssa, katso sivu 39.

Irrota turvajärjestelmä painamalla soljen vapautuspainiketta ja vetämällä lantio/olkavyö sitten pois turvajärjestelmästä ja antamalla vyön vetäytyä kokonaan sisään.

Turvatyyny – täydentävä turvajärjestelmä

Ohjaus vasemmalla

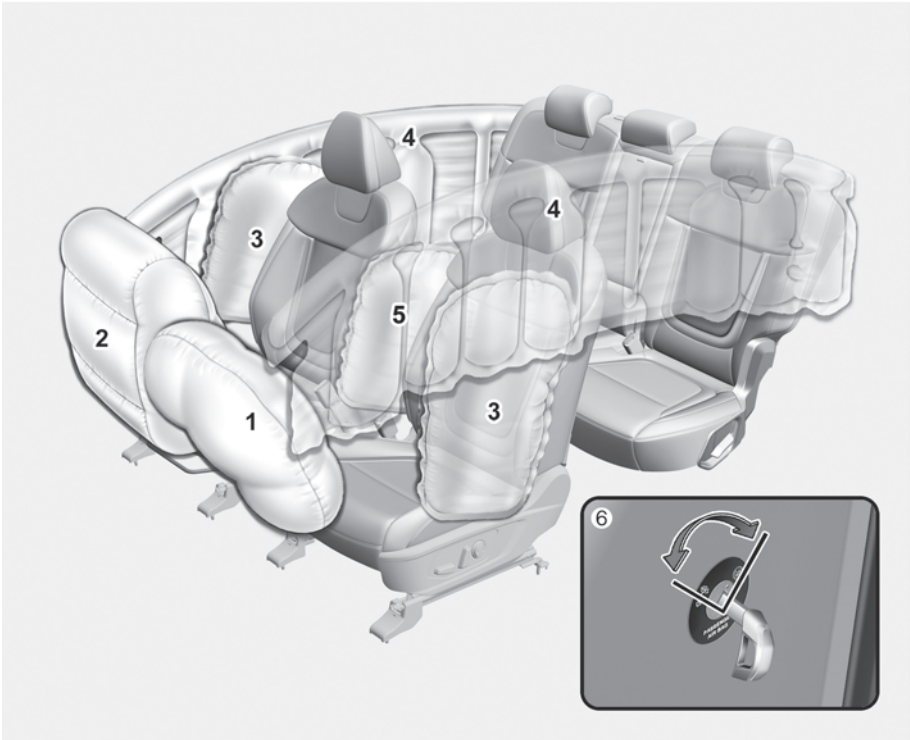

Auton turvatyynyt voivat poiketa kuvissa esitetystä.

1. Kuljettajan etururvatyyny
 2. Matkustajan etururvatyyny
 3. Sivururvatyyny*
 4. Turvaverhot*
 5. Edessä keskellä oleva sivururvatyyny*
 6. Matkustajan etururvatyynyn ON/OFF-katkaisin *
- *: jos kuuluu varustukseen

Ohjaus oikealla

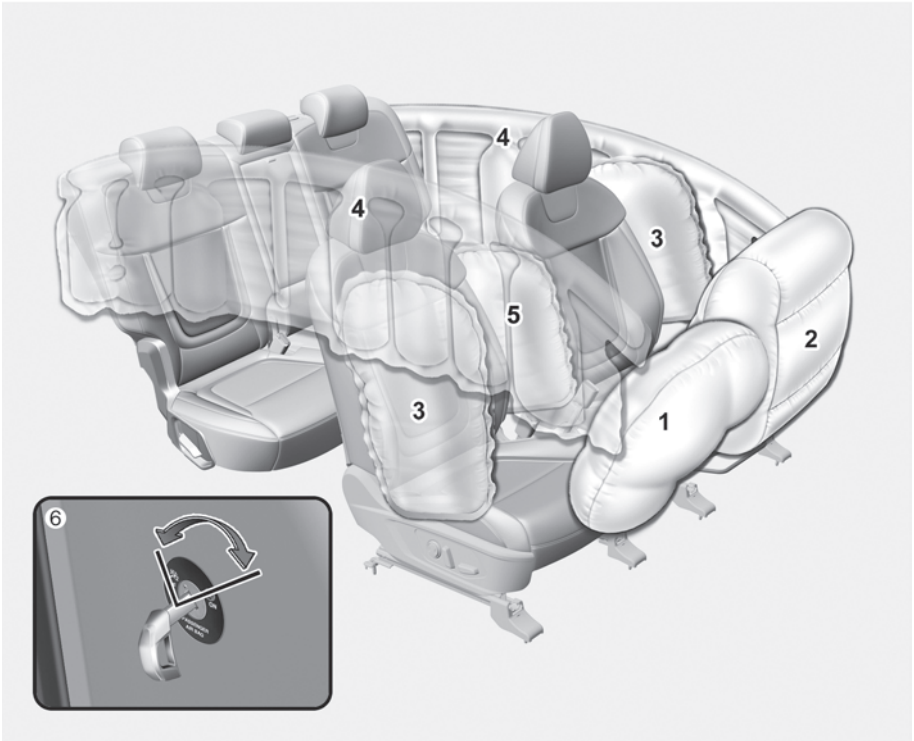

Auton turvatyynyt voivat poiketa kuvissa esitetystä.

1. Kuljettajan eturvatyyntä
 2. Matkustajan eturvatyyntä
 3. Sivurvatyyntä *
 4. Turvaverho *
 5. Edessä keskellä oleva sivurvatyyntä*
 6. Matkustajan eturvatyyntä ON/OFF-katkaisin *
- *: jos kuuluu varustukseen

Tämä auto on varustettu täydentävällä turvavyöjärjestelmällä kuljettajan istuimelle ja etumatkustajan istuimelle.

Etururvavyö on suunniteltu täydentämään kolmipisteturvavöitä. Jotta nämä turvavyöt tarjoaisivat suoja, turvavöitä on aina käytettävä ajon aikana.

Saatat loukkaantua vakavasti tai kuolla onnettomuudessa, jos et käytä turvavöitä. Turvavyö on suunniteltu täydentämään kolmipisteturvavöitä, mutta ei korvaamaan sitä. Turvavyö ei myöskään ole suunniteltu laukeamaan kaikissa törmäyksissä. Joissakin onnettomuuksissa turvavyöt ovat ainoa suojasi.

VAROITUS

TURVATYÖNYJEN TURVAOHJEITA

Käytä AINA turvavöitä ja lasten turvajärjestelmiä – jokaisella matkalla, joka kerta, jokaiselle! Turvavyöistä huolimatta voit loukkaantua vakavasti tai kuolla törmäyksessä, jos olet väissä väärällä tavalla tai et käytä turvavöitä, kun turvavyö täyttyy.

Lasten turvajärjestelmää tai istuinkoroketta EI SAA KOSKAAN asentaa matkustajan etuistuimelle, ellei matkustajan turvavyö ole kytketty pois päältä.

Laukeava turvavyö voi iskeä voimakkaasti vauvaan tai lapseen, aiheuttaen vakavia tai kohtalokkaita vammoja.

Kiinnitä aina alle 13-vuotiaat lapset turvavöihin takapenkillä (ABC = Always Buckle Children). Se on turvallisin paikka kaikenikäisille lapsille. Jos 13-vuotias tai vanhempi lapsi on sijoitettava etuistuimelle, hänet on kytkettävä oikein turvavöihin ja istuin on siirrettävä mahdollisimman kauas taakse.

Kaikkien matkustajien on istuttava pystyssä selkänoja pystyasennossa, keskellä istuintuolissa turvavyöt kiinnitettynä, jalat mukavasti ojennettuna ja jalat lattialla, kunnes auto pysäköidään ja sammutetaan. Jos matkustaja on pois paikoiltaan onnettomuuden sattuessa, nopeasti täyttyvä turvavyö voi iskeä voimakkaasti matkustajaan, aiheuttaen vakavia tai kohtalokkaita vammoja.

Sinä tai matkustajasi ette koskaan saa istua tai nojata tarpeettoman lähellä turvavyöä tai nojata oveen tai keskikonsoliin.

Siirrä istuimesi mahdollisimman kauas taakse etururvavyöistä, mutta niin, että säilytät auton hallinnan.

Turvatyynyjen paikat

Kuljettajan ja matkustajan etururvatyyny

Kuljettajan etururvatyyny

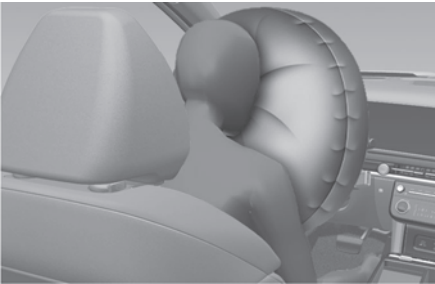
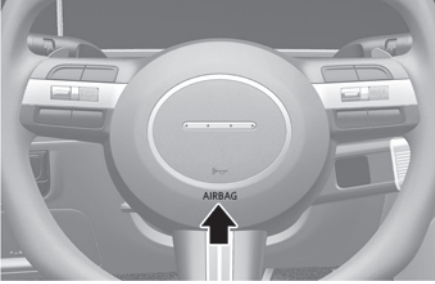

Matkustajan etururvatyyny

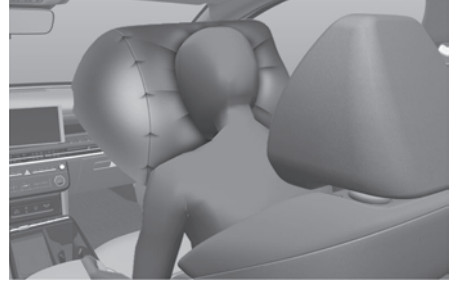
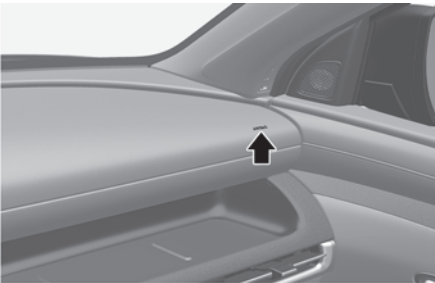

Autosi on varustettu täydentävällä turvajärjestelmällä (Supplemental Restraint System, SRS), ja lantio/olkavöillä sekä kuljettajan että matkustajan istuinpaikoilla.

SRS koostuu turvatyynyistä, jotka ovat ohjauspyörän keskellä ja matkustajan puolen etupaneelin verhoilussa hansikakokeron yläpuolella.

Nämä turvatyyny on merkitty verhoilussa olevalla tekstillä "AIR BAG".

SRS:n tarkoitus on antaa auton kuljettajalle ja etumatkustajalle lisäsuojaa pelkän turvavyöjärjestelmän lisäksi riittävän vakavassa etutörmäystilanteessa.

⚠️ VAROITUS

Voit vähentää täyttyvien etururvatyynyjen aiheuttamaa vakavan vamman ja kuoleman vaaraa noudattamalla seuraavia varotoimia:

- Turvavöitä on käytettävä aina, auttamaan matkustajia sijoittumaan oikein.
- Siirrä istuimesi mahdollisimman kauas taakse etururvatyynyistä, mutta niin, että säilytät auton hallinnan.
- Älä koskaan nojaa ovea tai keskikonsolia vasten.
- Älä anna etumatkustajan asettaa jalkojaan kojelaudalle.

- Ohjauspyörän, kojetaulun, tuulilasilasin ja etumatkustajan paneeliin hansikaslokron yläpuolelle tai turvatyynymoduulin päälle tai niiden lähelle ei saa asettaa mitään esineitä (kuten törmäyslevyn kantta, matkapuhelimen pidikettä, juoman pidikettä, ilmanraikastimia tai tarroja). Sellaiset tavarat voivat aiheuttaa vahinkoja, jos auto joutuu niin vakavaan törmäykseen, että turvatyynyt laukeavat.
- Älä kiinnitä mitään tavaroita tuulilasiin tai sisäpeiliin.

Matkustajan eturvatyynyn ON/OFF-kytkin

+ jos kuuluu varustukseen

Kytkimen tarkoitus on poistaa käytöstä kaikki matkustajan eturvatyynyt, jotta voidaan kuljettaa matkustajia, joille turvatyyny aiheuttaa suuremman riskin iän, koon tai lääketieteellisen tilan takia.

Matkustajan eturvatyynyn poistaminen käytöstä:



Aseta avain tai vastaava kiinteä esine matkustajan eturvatyynyn ON/OFF-kytkimeen, ja käännä se OFF-asentoon. Matkustajan eturvatyynyn OFF-merkkivalo (🚫) syttyy ja jää palamaan, kunnes matkustajan eturvatyyny aktivoidaan uudelleen.

Matkustajan eturvatyynyn ottaminen uudelleen käyttöön:



Aseta avain tai vastaava jäykkä esine matkustajan eturvatyynyn ON/OFF-kytkimeen, ja käännä se ON-asentoon. Matkustajan eturvatyynyn ON-merkkivalo (🟢) syttyy.

i Tietoja

Matkustajan etuturvatyyny ON/OFF-merkkivalo palaa yleensä noin 4 sekuntia, kun virtalukko käännetään ON-asentoon. Mutta jos virtalukko tai MOOTTORIN KÄYNNISTYS/PYSÄYTYS -painike viedään ON-asentoon 3 minuutin kuluessa siitä, kun virtalukko laitettu OFF-asentoon, merkkivalo ei syty.

! VAROITUS

Älä koskaan anna aikuisen matkustaa etumatkustajan istuimella, kun matkustajan turvatyynyn OFF-merkkivalo palaa. Törmäyksen aikana turvatyyny ei laukea, jos tämä merkkivalo palaa. Kytke matkustajan etuturvatyyny päälle tai siirrä matkustaja takaistuimelle.

! VAROITUS

Jos matkustajan etuturvatyynyn ON/OFF-kytkin ei toimi, voi tapahtua seuraavaa:

- Turvatyynyn varoitusvalo (🚨) sytty mittaristossa.
- Matkustajan etuturvatyynyn OFF-merkkivalo (🚫) ei syty, ja ON-merkkivalo (🟢) tulee näkyviin. Matkustajan etuturvatyyny laukeaa etutörmäyksessä vaikka matkustajan etuturvatyynyn ON/OFF-kytkin on OFF-asennossa.
- Suosittelemme, että annat valtuutetun HYUNDAI-jälleenmyyjän mahdollisimman pian tarkastaa matkustajan etuturvatyynyn ON/OFF-kytkimen ja SRS-turvatyynyjärjestelmän.

Sivuturvatyyny ja edessä keskellä oleva sivuturvatyyny

☕ jos kuuluu varustukseen

Sivuturvatyyny



Edessä keskellä oleva sivuturvatyyny (kuljettajan istuin)

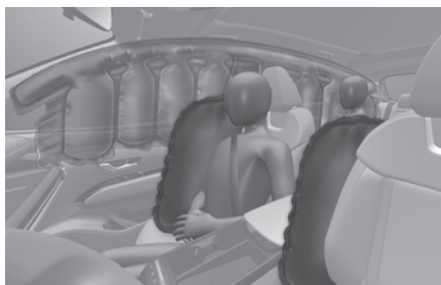

Autosi kummallakin etuistuimella on sivuturvatyyny. Lisäksi kuljettajan istuimen selkänojan sisäreunassa on edessä keskellä oleva sivuturvatyyny. Turvatyynyn tarkoitus on tarjota autossa lisäsuojaa turvavyön tarjoaman suojan lisäksi.

Sivuturvatyyny ja edessä keskellä oleva sivuturvatyyny on suunniteltu laukeamaan tietyissä sivutörmäyksissä törmäyksen vakavuudesta riippuen.

Kaatumisanturilla varustetuissa ajoneuvoissa edessä keskellä oleva sivuturvatyyny, sivuturvatyyny ja/tai turvaverhot ja ajoneuvon molemmilla puolilla olevat esikiristimet voivat lauetta, jos kaatuminen tai mahdollinen kaatuminen havaitaan.

Sivuturvatyynyjä ja edessä keskellä olevaa sivuturvatyynyä ei ole suunniteltu laukeamaan kaikissa sivutörmäys- ja kaatumistilanteissa.

VAROITUS

Voit vähentää täyttyvän sivuturvatyynyn tai edessä keskellä olevan sivuturvatyynyn aiheuttaman vakavan vamman ja kuoleman vaaraa noudattamalla seuraavia varotoimia:

- Turvavöitä on käytettävä aina, auttamaan matkustajia sijoittumaan oikein.
- Älä anna matkustajien nojata päätään tai vartaloaan ovien päälle, asettaa käsivarsiaan oville, ojentaa käsiä ikkunasta tai asettaa esineitä ovien ja istuimien väliin.
- Pidä ohjauspyörästä kiinni kädet kello 9:n ja kello 3:n kohdilla, jotta minimoidaan käsillesi ja käsivarsillesi aiheutuvat vammat.
- Älä käytä mitään istuimien lisäpäällisiä. Tämä voi vähentää järjestelmän tehoa tai estää sen toiminnan.
- Ripusta vain vaatteita. Onnettomuudessa se voi aiheuttaa henkilövahinkoja, erityisesti turvatyynyn lauetessa.
- Älä aseta mitään tavaroita turvatyynyn päälle tai turvatyynyn ja itsesi väliin. Älä myöskään kiinnitä mitään tavaroita turvatyynyn täyttymisalueille, joita ovat mm. ovi, oven sivuikkuna sekä etu- ja takapilarit.

- Älä aseta mitään tavaroita oven ja istuimen väliin. Niistä voi tulla vaarallisia ammuksia, jos sivuturvatyyny täyttyy.
 - Älä asenna mitään lisälaitteita sivulle tai lähelle sivuturvatyynyjä.
 - Älä aiheuta iskuja oviin moottorin käynnistys/pysäytyspainikkeen ollessa ON- tai START-asennossa, koska se voi aiheuttaa sivuturvatyynyjien laukeamisen.
 - Jos istuin tai istuimen päällinen vaurioituu, suosittelemme järjestelmän huollattamista valtuutetulla HYUNDAI-jälleenmyyjällä.
-

Turvaverhot

 jos kuuluu varustukseen

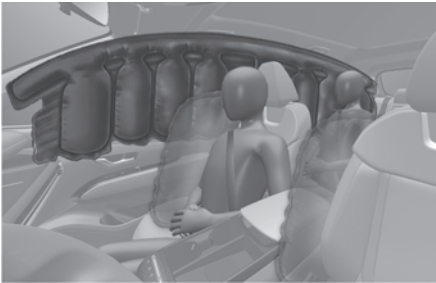
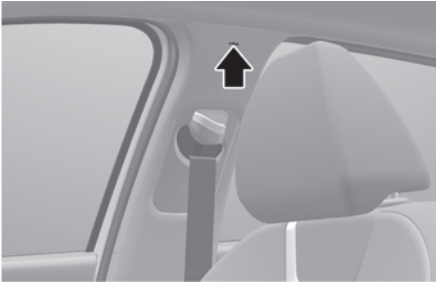

Turvaverhot sijaitsevat kattokaiteiden molemmilla puolilla etu- ja takaovien yläpuolella.

Ne on suunniteltu auttamaan suojaamaan etumatkustajien ja takaistuimen sivupaikkojen matkustajien päätä tietyissä sivutörmäyksissä.

Turvaverhot on suunniteltu laukeamaan tietyissä sivutörmäyksissä törmäyksen vakavuudesta riippuen.

Kaatumisanaturilla varustetuissa ajoneuvoissa sivuturvatyyny ja/tai turvaverhot ja ajoneuvon molemmilla puolilla olevat esikiristimet voivat lauaeta, jos kaatuminen tai mahdollinen kaatuminen havaitaan.

Turvaverhoja ei ole suunniteltu laukeamaan kaikissa sivutörmäys- ja kaatumistilanteissa.

VAROITUS

Voit vähentää täyttyvän turvaverhon aiheuttamaa vakavan vamman ja kuoleman vaaraa noudattamalla seuraavia varotoimia:

- Kaikkien matkustajien on aina käytettävä turvavöitä auttamaan matkustajia sijoittumaan oikein.
- Kiinnitä lasten turvajärjestelmä oikein mahdollisimman kauas ovesta.
- Älä aseta mitään tavaroita turvatyynyn päälle. Älä myöskään liitä mitään tavaroita turvatyynyn täyttymisalueille, joita ovat mm. ovi, oven sivuikkuna sekä etu- ja takapilarit ja katon sivureuna.
- Ripusta vain vaatteita. Erityisesti kovia tai rikkoutuvia tavaroita ei saa ripustaa. Onnettomuudessa ne voivat aiheuttaa henkilövahinkoja.
- Älä anna matkustajien nojata päätänsä tai vartaloaan ovien päälle, asettaa käsivarsiaan oville, ojentaa käsiä ikkunasta tai asettaa esineitä ovien ja istuimien väliin.
- Älä yritä avata tai korjata turvaverhoja itse. Suosittelemme, että valtuutettu HYUNDAI-jälleenmyyjä tarkastaa turvatyynyn tarvittaessa.

Turvatyynyjärjestelmän toimintaperiaate

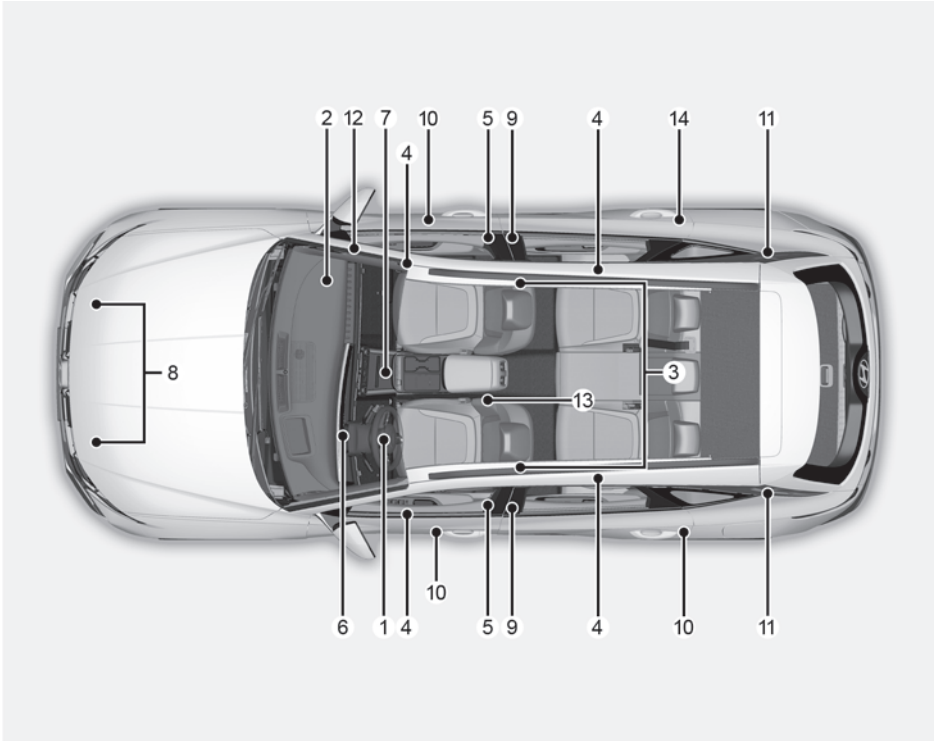

- (1) Kuljettajan eturvatyyny moduuli
- (2) Matkustajan eturvatyyny moduuli
- (3) Sivurvatyyny moduulit*
- (4) Turvaverhomoduulit*
- (5) Etusisäänvetolaitteen esijännitin
- (6) Turvatyynyn varoitusvalo
- (7) SRS-ohjausmoduuli (SRSCM)/kaatumisanturi*
- (8) Etutörmäysanturit
- (9) Sivutörmäysanturit (kiihtyvyys)*
- (10) Sivupaineanturit*
- (11) Takasisäänvetolaitteen esijännitin*
- (12) Matkustajan eturvatyynyn ON/OFF-kytkin*
- (13) Edessä keskellä olevan sivurvatyynyn moduuli*
- (14) Sivutörmäysanturit (kiihtyvyys)*

*: jos kuuluu varustukseen

SRSCM seuraa jatkuvasti kaikkia SRS-komponentteja kun virtalukko on ON-asennossa määrittäkseen, onko tapahtunut riittävän voimakas sivutörmäys, jotta turvatyynyjen tai turvavöiden esikieristimien laukaisu olisi tarpeen.

SRS-varoitusvalo



SRS (lisäturvajärjestelmän) turvatyynyn varoitusvalo kojelaudassa näyttää kuvassa esitetyn kaltaisen turvatyyny-symbolin. Järjestelmä tarkistaa turvatyynyn sähköjärjestelmän sen toimintahäiriöiden varalta. Valo ilmaisee, että turvatyynyjärjestelmässä on mahdollisesti ongelma, joka voi vaikuttaa kaatumissuojana käytettyjen sivuturvatyynyjen ja/tai turvaverhojen toimintaan (jos varustettu kaatumisanturilla).

VAROITUS

Jos SRS-järjestelmässäsi on toimintahäiriö, turvatyyny ei ehkä täyty oikein onnettomuuden aikana, mikä lisää vakavan vamman tai kuoleman vaaraa.

Jos jokin seuraavista tilanteista ilmenee, SRS:ssä on toimintahäiriö:

- Valo ei syty noin 3-6 sekunnin ajan, kun moottorin käynnistys/pysäytyspainike on ON-asennossa.
- Valo pysyy päällä kun se on palanut noin 3-6 sekuntia.
- Valo syttyy, kun auto on liikkeessä.
- Valo vilkkuu, kun moottori on käynnissä.

Suosittellemme, että annat valtuutetun HYUNDAI-jälleenmyyjän tarkastaa SRS-järjestelmän mahdollisimman pian, jos jokin näistä tilanteista ilmenee.

Keskivakavan tai vakavan etutörmäyksen aikana anturit havaitsevat auton nopean hidastumisen. Jos hidastuminen on riittävän voimakas, ohjausyksikkö täyttää etuturvatyynyt tarvittavaan aikaan tarvittavalla voimalla.

Etuturvatyynyt auttavat suojaamaan kuljettajaa ja etumatkustajaa vastaamalla etutörmäykseen, joissa turvavyöt eivät yksinään tarjoa riittävää suojaa. Tarvittaessa sivuturvatyynyt auttavat suojaamisessa tukemalla ylävartalon aluetta sivulta sivutörmäyksen tai auton kaatumisen tapauksessa.

- Turvatyynyt aktivoituvat (ovat valmiina täyttymään tarvittaessa) vain, kun virtalukko on ON-asennossa tai n. 3 minuuttia sammutuksesta.
- Turvatyynyt täytyvät tietyissä et- ja sivutörmäyksissä auttamaan suojaamaan matkustajia vakavilta vammoilta.
- Ei ole yhtä tiettyä nopeutta, missä turvatyynyt laukeavat. Yleisesti turvatyynyt on suunniteltu laukeamaan onnettomuuden vakavuuden ja sen suunnan mukaisesti. Nämä kaksi tekijää määrittävät, tuottavatko anturit sähköisen laukeamisen/täyttymisen signaalin.
- Turvatyynyjen laukeaminen määräytyy useista tekijöistä, mukaan lukien auton nopeus, törmäyskulma sekä niiden ajoneuvojen tai esteiden tiheys ja ajoneuvoyksikön osuuksien törmäyksessä. Määräviä tekijöitä on muitakin.
- Etuturvatyynyt täytyvät ja tyhjentyvät kokonaan hetkessä. On käytännössä mahdotonta nähdä turvatyynyn täyttymistä onnettomuustilanteessa. On todennäköisempää, että näet tyhjentyneet tyynyt roikkumassa säilytyspaikoistaan törmäyksen jälkeen.

- Vakavissa sivutörmäyksissä täyttymisen lisäksi kaatumisanturilla varustetuissa autoissa sivuturvatyyny ja/tai turvaverhot täyttyvät, jos järjestelmä havaitsee kaatumistilanteen.

Kun kaatuminen havaitaan, turvaverhot pysyvät täyttyneinä pitempään auttaakseen suojaamaan autosta putoamiselta, etenkin turvavöiden lisänä. (Jos varustettu kaatumisanturilla.)

- Auttaakseen suojaamisessa turvatyynyjen on täyttyvä nopeasti. Turvatyynyn täyttymisnopeus on seuraus siitä äärimmäisen lyhyestä ajasta, jona turvatyyny ehtii täyttymään matkustajan ja auton rakenteiden väliin ennen kuin matkustaja törmää kyseisiin rakenteisiin. Tämä nopea täyttyminen vähentää hengenvaarallisten vammojen riskiä ja on siten osa turvatyynyjen suunnittelua.

Nopea turvatyynyn täyttyminen voi kuitenkin myös aiheuttaa vammoja, joihin voi sisältyä kasvojen hankautumia, mustelmia ja murtuneita luita, koska nopea täyttyminen aiheuttaa turvatyynyjen laajenemisen suurella voimalla.

- Joissakin olosuhteissa osuminen turvatyynyn voi aiheuttaa kuolemaan johtavia vammoja, etenkin jos matkustaja on sijoitettu liian lähellä turvatyynyä.

Voit varautua täyttävän turvatyynyn aiheuttaman loukkaantumisen riskiin. Suurin riski on istua liian lähellä turvatyynyä. Turvatyyny tarvitsee tilaa täyttymiseen. On suositeltavaa, että kuljettajat istuvat mahdollisimman pitkä etäisyys ohjauspyörän keskiosan ja rintakehän välillä niin, että auton hallinta on mahdollista.

Kuljettajan eturvatyyny (1)



Kun SRSCM havaitsee riittävän voimakkaan iskun auton etuosaan, se laukaisee eturvatyynyn automaattisesti.

Kuljettajan eturvatyyny (2)

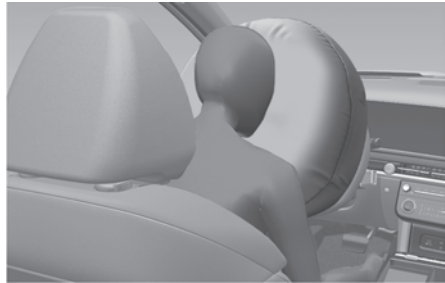

Laukeamisen jälkeen suoraan pehmusteisiin muovatut saumat irtoavat toisistaan turvatyynyjen laajentumisen paineen takia. Kansien suurempi aukeaminen mahdollistaa turvatyynyjen täyttymisen täyteen.

Lauennut turvatyyny yhdessä oikein käytetyn turvavyön kanssa hidastaa kuljettajan tai etumatkustajan eteenpäin suuntautuvaa liikettä, mikä vähentää pään ja rintakehän vammojen vaaraa.

Kuljettajan eturvatyyny (3)

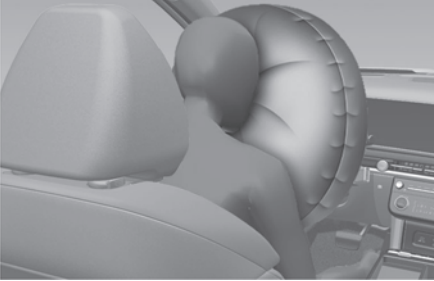

Matkustajan eturvatyyny

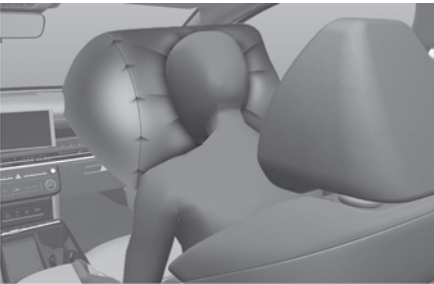

Täyttymisen jälkeen turvatyyny alkaa heti tyhjentyä, jolloin kuljettaja voi säilyttää näkyvyyden eteenpäin ja kyvyn ohjata autoa tai käyttää muita hallintalaitteita.

VAROITUS

Esineiden singahtaminen vaarallisesti matkustajan turvatyynyn lauetessa estetään seuraavasti:

- Älä asenna tai aseta mitään esineitä (juomapidike, CD-pidike, tarrat jne.) etumatkustajan paneeliin hansikaslokeron yläpuolelle, jossa matkustajan turvatyyny sijaitsee.
- Älä asenna nestemäisen ilmanraikastimen säiliötä lähelle mittaristoa tai kojetaulun pintaan.

Tapahtumat turvatyynyn täytyessä

Etu- tai sivuturvatyynyn täytyttyä se tyhjenee saman tien. Turvatyynyjen täytyminen ei estä kuljettajaa näkemästä tuulilasista tai ohjaamasta autoa. Turvaverhot voivat pysyä osittain täyttyneenä jonkin aikaa niiden laukeamisen jälkeen.

VAROITUS

Kun turvatyyny on täyttynyt, ryhdy seuraaviin varotoimiin:

- Vähennä pitkäaikaista altistumista lauenneen turvatyynyn vapauttamalle savulle ja jauheelle avaamalla ikkunat ja ovet törmäyksen jälkeen niin pian kuin mahdollista.
- Älä kosketa turvatyynyn säilytysalueen sisäosiin heti sen jälkeen, kun turvatyyny on täyttynyt. Osat, jotka osuvat täyttyvään turvatyynyyn voivat olla hyvin kuumia.
- Pese aina paljastuneet ihoalueet perusteellisesti kylmällä vedellä ja miedolla saippualla.
- Suosittelemme, että valtuutettu HYUNDAI-jälleenmyyjä vaihtaa turvatyynyt heti niiden laukeamisen jälkeen. Turvatyyny on suunniteltu kertakäyttöiseksi.

Melu ja savu täyttävästä turvatyynystä

Kun turvatyynyt laukeavat, niistä kuuluu voimakas ääni ja ne voivat tuottaa savua ja jauhetta auton sisälle. Tämä on normaalia ja se aiheutuu turvatyynyn täyttölaitteen sytytyksestä. Turvatyynyn täyttymisen jälkeen hengittäminen saattaa tuntua erittäin epämukavalta, koska rintaan on osunut isku sekä turvavyöstä että turvatyynystä, sekä myös savun ja jauheen hengittämisen takia. Jauhe voi joillakin henkilöillä laukaista astmareaktion. Jos sinulla on hengitysvaikeuksia turvatyynyn laukeamisen jälkeen, hakeudu heti lääkärin hoitoon.

Vaikka savu ja jauhe eivät ole myrkyllisiä, ne voivat ärsyttää ihoa, silmiä, nenää, kurkkua jne. Jos näin tapahtuu, pese ja huuhtele heti kylmällä vedellä ja hakeudu lääkärin hoitoon, jos oireet jatkuvat.

Älä kiinnitä turvaistuinjärjestelmää etumatkustajan istuimelle

Tyyppi A



Tyyppi B

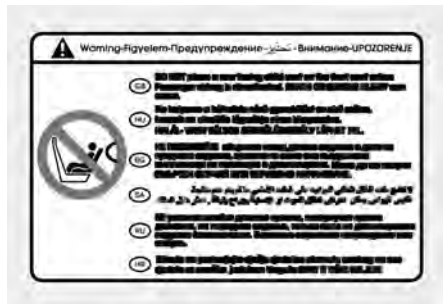

Älä koskaan asenna lasten turvajärjestelmää matkustajan etuistuimelle, ellei matkustajan turvatyynyä ole kytketty pois päältä

VAROITUS

ÄLÄ KOSKAAN käytä kasvat taaksepäin -turvaistuinta istuimella, jonka edessä on AKTIIVINEN TURVATYÖNY. Siitä voi aiheutua LAPSELLE VAKAVA VAMMA TAI KUOLEMA.

Miksi turvatyyny ei lauennut törmäyksessä?

On tietyn tyyppisiä onnettomuuksia, joissa turvatyynyn ei odoteta tarjoavan lisäsuojaa. Näitä ovat peräänajot, toiset tai kolmannet törmäykset ketjukolareissa sekä hitaan nopeuden törmäykset. Auton vaurioituminen osoittaa törmäysenergian absorboimista, eikä se ole merkki siitä, olisiko turvatyynyn pitänyt laueta vai ei.

Turvatyynyn törmäysanturit

VAROITUS

Voit vähentää turvatyynyn odottamattoman laukeamisen ja vakavan vamman tai kuoleman riskiä seuraavasti:

- Älä iske kohtia, joihin turvatyyny tai anturit on asennettu, äläkä anna minkään tavaran osua niihin.
- Älä tee huoltoa turvatyynyjen antureille tai niiden lähellä. Jos anturien sijainti tai kulma muuttuu, turvatyyny voi laueta, kun niiden ei pitäisi, tai eivät välttämättä laukea, kun niiden pitäisi.
- Jos asennat autoosi muut puskurin päälliset kuin Hyundai-alkuperäisosat tai vastaavat, se voi vaikuttaa toimintaan törmäyksessä ja turvatyynyn avautumiseen.

Turvatyynyjärjestelmän oikean toiminnan varmistamiseksi suosittelemme, että puskuri vaihdetaan aitoon Hyundai-osaan tai vastaavaan (alkuperäisosaan), joka on määritetty autollesi.

- Voit estää turvatyynyn tahattoman avautumisen autoa hinattaessa painamalla moottorin käynnistys/pysäytyspainikkeen OFF- tai ACC-asentoon ja odottamalla 3 minuuttia.
- Suosittelemme, että kaikki turvatyynyjen korjaukset suorittaa valtuutettu HYUNDAI-jälleenmyyjä.

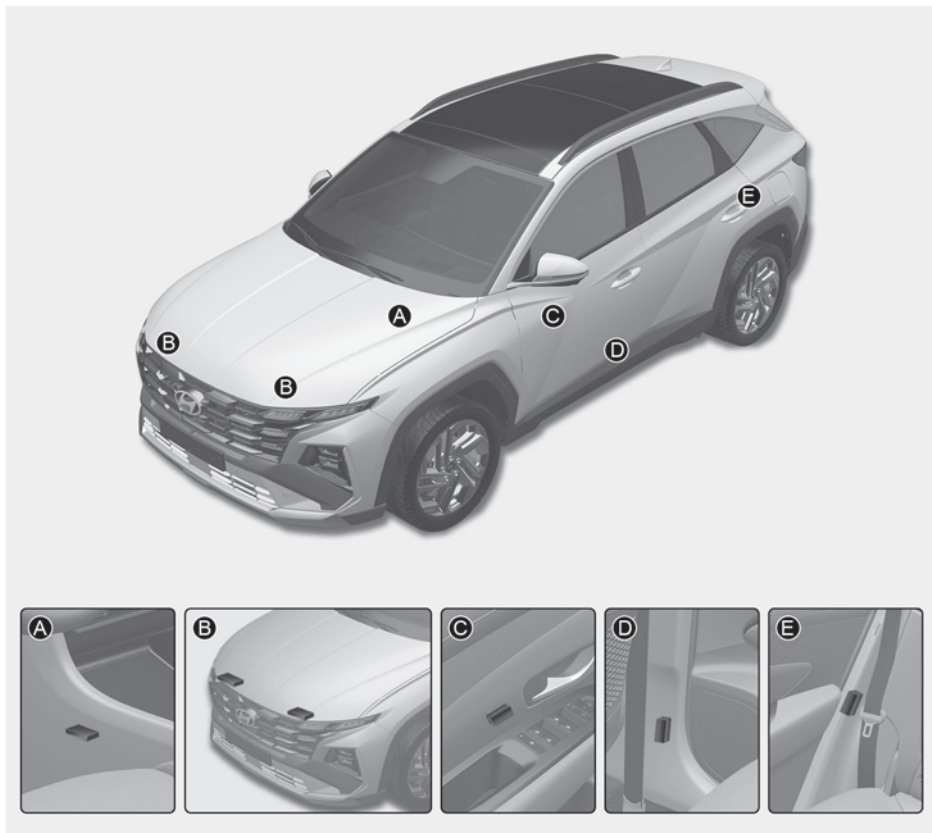

- [A] SRS-ohjausmoduuli/kaatumisanturi (jos kuuluu varustukseen)
- [B] Etutörmäysanturi
- [C] Sivutörmäysanturi (paine): Etuovi (jos kuuluu varustukseen)
- [D] Sivutörmäysanturi (kiihtyvyys): B-pilari (jos kuuluu varustukseen)
- [E] Sivutörmäysanturi (kiihtyvyys): C-pilari (jos kuuluu varustukseen)

Turvatyynyn täyttymisolosuhteet

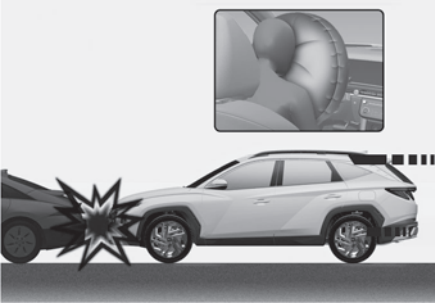

Etuturvatyynyt

Etuturvatyynyt on suunniteltu täyttymään etutörmäyksessä riippuen sen voimakkuudesta.

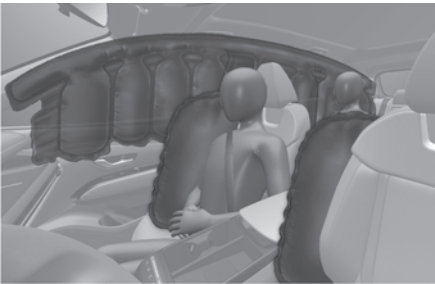
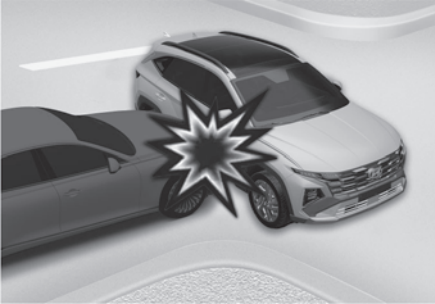

Sivuturvatyynyt ja turvaverhot

Sivuturvatyynyt ja turvaverhot on suunniteltu täyttymään, kun sivutörmäysanturit havaitsevat sivutörmäyksen, riippuen sen voimakkuudesta.

Vaikka kuljettajan ja etumatkustajan turvatyynyt on suunniteltu laukeamaan etutörmäyksissä, ne voivat lauaa myös muun tyyppisissä törmäyksissä, jos etuosan anturit havaitsevat riittävän iskun. Sivuturvatyynyt ja turvaverhot on suunniteltu täyttymään sivutörmäyksissä, mutta ne voivat täytyä muissa törmäyksissä, jos sivutörmäysanturit havaitsevat riittävän iskun.

Myös sivuturvatyynyt ja turvaverhot on suunniteltu laukeamaan, kun kaatumisanturi havaitsee auton kaatumisen. (Jos varustettu kaatumisanturilla.)

Jos auton koriin iskee töyssi tai huonolaatuisen tien kohta, turvatyynyt voivat lauaa. Aja varovasti kunnostamattomilla teillä tai pinnoilla, joita ei ole tarkoitettu autoliikenteelle, jotta vältetään turvatyynien laukeaminen.

Olosuhteet, joissa turvatyyny ei täyty



Tietyissä hitaan nopeuden törmäyksissä turvatyyny ei ehkä laukea. Turvatyyny on suunniteltu olemaan laukeamatta sellaisissa tilanteissa, koska ne eivät ehkä tarjoa lisäsuojaa turvavöiden lisäksi.

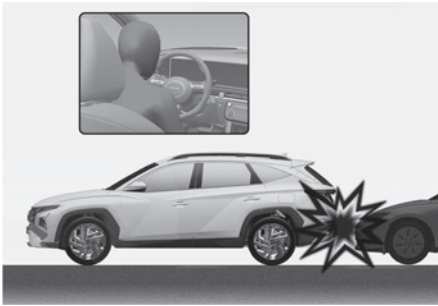

Eturuvatyynyjä ei ole suunniteltu täyttymään takatörmäyksissä, koska matkustajat iskeytyvät taaksepäin törmäyksen vaikutuksesta. Siinä tapauksessa täyttyneet turvatyynyt eivät tarjoaisi lisäetuja.

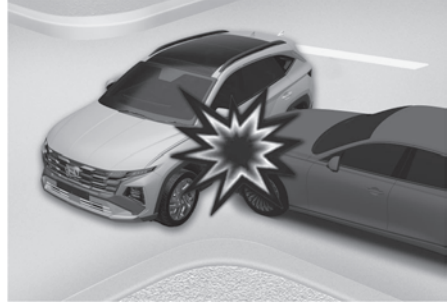

Eturuvatyyny ei ehkä laukea sivutörmäyksissä, koska matkustajat liikkuvat törmäyksen suuntaan ja siten sivutörmäyksessä eturuvatyyny ei tarjoa heille lisäsuojaa.

Sivuruvatyyny ja turvaverhot sekä edessä keskellä oleva sivuruvatyyny eivät kuitenkaan välttämättä täyty iskun vakavuudesta riippuen.



Vinossa törmäyksessä iskun voima voi kohdistua matkustajiin suunnassa, missä turvatyyny ei pystyisi tarjoamaan lisäetuja, joten anturit eivät ehkä laukaise mitään turvatyynyjä.



Juuri ennen törmäystä kuljettajat usein jarruttavat voimakkaasti. Voimakas jarrutus laskee auton keulaosaa, mikä voi aiheuttaa sen työntymisen toisen, korkeammalla maavaralla varustetun ajoneuvon alle. Turvatyyny eivät ehkä täyty tässä "alleajo"-tilanteessa, koska anturien havaitsemat hidastumisvoimat voivat heikentyä merkittävästi alleajon takia.

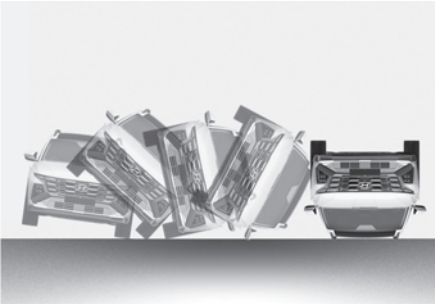

Eturvatyyny eivät ehkä täyty kaatumisonnettomuuksissa, koska eturvatyynyjen laukeaminen ei antaisi matkustajille lisäsuojaa.

i Tietoja

- Kaatumisanturilla varustetut autot; Sivurvatyyny ja turvaverhot voivat täytyä auton kaatuessa, kun kaatumisanturi havaitsee tilanteen.
- Autot, joita ei ole varustettu kaatumisanturilla

Sivurvatyyny ja/tai turvaverhot voivat täytyä, kun auto kääntyy ympäri sivutörmäyksessä, jos auto on varustettu sivurvatyynyillä ja/tai turvaverhoilla.

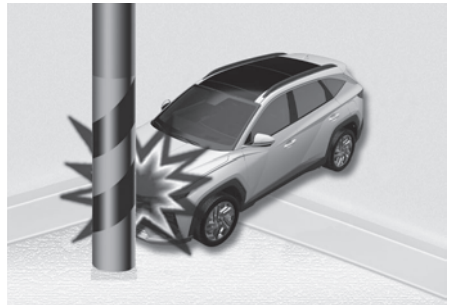

Turvatyyny eivät ehkä laukea, jos auto törmää esteisiin kuten valotolppiin tai puihin, joissa iskukohta on kapea ja auton rakenne absorboi törmäysvoimat.

SRS:n hoito

SRS on käytännössä huoltovapaa, eikä siinä ole osia, joita voit itse huoltaa turvalisesti. Jos SRS-turvatyynyn varoitusvalo ei pala, kun moottorin käynnistys/pysäytyspainike on ON-asennossa, tai se palaa jatkuvasti, niin suosittelemme, että valtuutettu HYUNDAI-jälleenmyyjä tarkastaa järjestelmän välittömästi.

Suosittelimme, että kaikki SRS-järjestelmään liittyvät työt, kuten ohjauspyörän, etumatkustajan paneelin, etuistuinten ja kattokiskojen poistamisen, asentamisen tai korjaamisen, suorittaa valtuutettu HYUNDAI-jälleenmyyjä. Virheellinen SRS-järjestelmän käsittely voi aiheuttaa vakavia henkilövahinkoja.

VAROITUS

Voit vähentää vakavan vamman ja kuoleman vaaraa noudattamalla seuraavia varoituksia:

- Älä yritä muuttaa tai irrottaa SRS:n komponentteja tai johdotuksia, tai lisätä mitään merkkejä tyyntyneen suojuksiin tai tehdä muutoksia korirakenteisiin.
- Älä aseta esineitä turvatyynymoduulien lähelle tai päälle ohjauspyörälle, kojelaudalle ja etumatkustajan paneelille hansikaslokeron yläpuolelle.
- Puhdista turvatyynyjen suojuukset pehmeällä liinalla, jota on kostutettu puhtaaseen veteen. Liuottimet tai puhdistusaineet voivat vaikuttaa haitallisesti turvatyynyjen suojuksiin ja järjestelmän oikeaan toimintaan.
- Suosittelemme, että lauenneet turvatyynyt vaihtaa valtuutettu HYUNDAI-jälleenmyyjä.
- Jos turvatyynyjärjestelmän osia täytyy hävittää, tai auto romutetaan, on noudatettava tiettyjä turvatoimia. Suosittelemme, että otat yhteyttä valtuutettuun HYUNDAI-jälleenmyyjään saadaksesi tarvittavat tiedot. Näiden varotoimien noudattamatta jättäminen voi lisätä henkilövahinkojen riskiä.

Tärkeitä lisäturvaohjeita

Matkustajat eivät saa poistua istuimilta tai vaihtaa istuimia, kun auto liikkuu.

Matkustaja, joka ei käytä turvavyötä onnettomuuden tai hätäjarrutuksen aikana, voi heittelehtiä auton sisällä muita matkustajia vasten tai lentää ulos autosta.

Älä käytä mitään lisävarusteita istuimien voissä.

Laitteet, joiden väitetään parantavan matkustajien mukavuutta tai kohdistavan turvavyön uudelleen, voivat vähentää turvavyön tarjoamaa suojaa ja lisätä vakavan loukkaantumisen mahdollisuutta onnettomuudessa.

Älä muuta etuistuimia. Etuistuiemien muuttaminen voi vaikuttaa täydentävien kiinnitysjärjestelmien anturikomponenttien tai sivuturvavyöjen toimintaan.

Älä aseta esineitä etuistuimien alle.

Esineiden asettaminen etuistuimien alle voi vaikuttaa täydentävien kiinnitysjärjestelmien anturikomponenttien ja turvavöiden toimintaan.

Älä aiheuta iskuja oviin. Iskuvaikutus oviin Moottorin Käynnistys/Pysäytys-painikkeen ollessa ON- tai START-asennossa, voi aiheuttaa turvatyynyjen laukeamisen.

Varusteiden lisääminen turvatyynyillä varustettuun autoosi tai sen muuttaminen

Jos teet muutoksia auton koriin, puskurijärjestelmään, etu- tai takalokasuojiin tai ajokorkeuteen, se voi vaikuttaa autoosi turvatyynyjärjestelmän toimintaan.

Turvatyynyn varoitusvalot

Ohjaus oikealla/Ohjaus vasemmalla

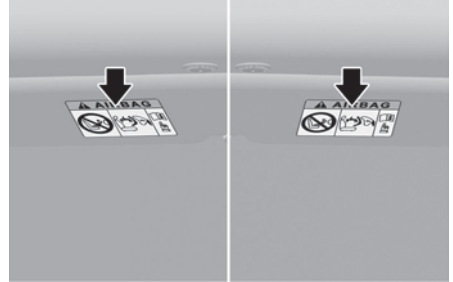

Turvatyynyjen varoitusmerkinnät on kiinnitetty varoittamaan matkustajia turvatyynyjärjestelmien mahdollisista riskeistä.

Varmista, että luet kaikki autoosi asennettuihin turvatyynyihin liittyvät tiedot tästä omistajan käsikirjasta.

4. Mittaristo

Mittaristo	4-2
Mittariston hallinta	4-3
Näytöt ja mittarit	4-3
Vaihdon ilmaisin	4-7
Varoitus- ja merkkivalot	4-9
Kojetaulunäytön viestit	4-28
Kojetaulu	4-33
Kojetaulun hallinta	4-33
Näkymätilat	4-33
Auton asetukset (tietoviihdejärjestelmä)	4-37
Auton asetusten määrittäminen	4-37

Mittaristo

Tyyppi A

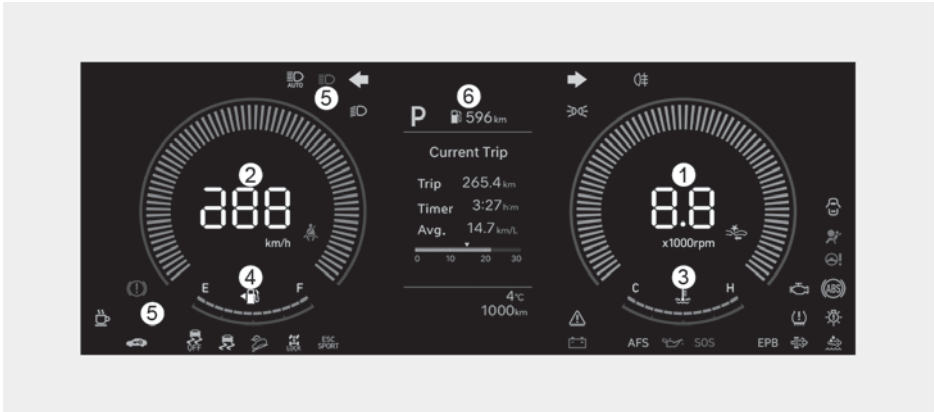

Tyyppi B



Auton mittaristo voi poiketa kuvissa esitetystä. Lisätietoja on tämän luvun kohdassa "Näytöt ja mittarit".

- (1) Kierroslukumittari
- (2) Nopeusmittari
- (3) Moottorin jäähdytysnesteen lämpömittari
- (4) Polttoainemittari
- (5) Varoitus- ja merkkivalot
- (6) Kojetaulu

Mittariston hallinta

Kojelaudan valaistus

Tietoviihdejärjestelmä

Voit säätää kojetaulun valaistusta tietoviihdejärjestelmän Asetukset-valikosta. Valitse:

- **Asetukset > Mittaristo > Valaistus > Kirkkaus**



VAROITUS

Älä koskaan säädä mittaristoa ajon aikana. Tämä voi johtaa hallinnan menetykseen ja aiheuttaa onnettomuuden, mistä seuraa kuolema, vakavia vammoja tai auton vaurioita.



Tietoja

Ohjelmistopäivitykset voivat aiheuttaa muutoksia tietoviihdejärjestelmään. Katso lisätietoja tietoviihdejärjestelmän oppaasta tai pikaoppaasta.

Näytöt ja mittarit

Nopeusmittari

Tyyppi A



Tyyppi B



Nopeusmittari näyttää auton nopeuden. Se on kalibroitu yksiköihin kilometrejä tunnissa (km/h) ja/tai mailleja tunnissa (mph).

Kierroslukumittari

Tyyppi A



Tyyppi B



Kierroslukumittari näyttää likimääräistä moottorin kierroslukua minuutissa (r/min).

Valitse oikeat vaihtokohdat ja estä moottorin ali- ja ylikierrokset kierroslukumittarin avulla.

HUOMAA

Älä käytä moottoria kierroslukumittarin PUNAISELLA ALUEELLA. Se voi aiheuttaa vakavia moottorivaurioita.

Moottorin jäähdytysnesteen lämpömittari

Tyyppi A



Tyyppi B

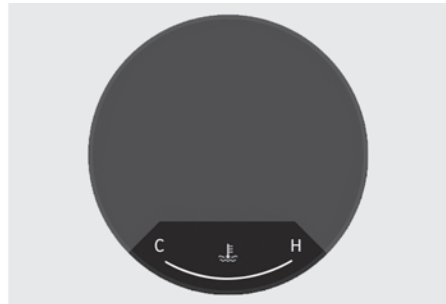

Mittari ilmaisee moottorin jäähdytysnesteen lämpötilan, kun sytytysvirta on ON-asennossa.

HUOMAA

Jos mittarin osoitin siirtyy normaalin alueen ulkopuolelle, kohti "H (kuuma)"-tai "130"-asettoa, se ilmaisee ylikuumentumista, joka voi vaurioittaa moottoria.

Älä jatka ajamista ylikuumentuneella moottorilla. Jos autosi ylikuumentuu, katso luvun 8 kohta "Jos moottori ylikuumentuu".

VAROITUS

Älä koskaan poista moottorin jäähdytysnestesäiliön korkkia, kun moottori on kuuma. Moottorin jäähdytysneste on paineen alla ja voi aiheuttaa vakavan palovamman. Odota, kunnes moottori on jäähtynyt ennen kuin lisäät jäähdytysnestettä säiliöön.

Polttoainemittari

Typpi A



Typpi B

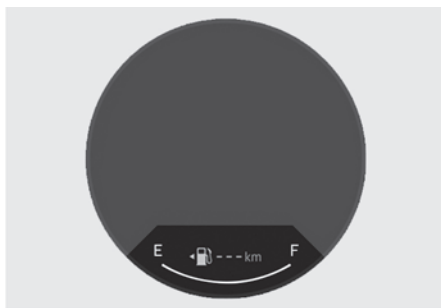

Mittari ilmaisee polttoainesäiliössä jäljellä olevan polttoaineen arviomäärän.

VAROITUS

Tankkaa auto mahdollisimman pian, kun varoitusvalo syttyy tai kun mittarin neula lähestyy E (tyhjä) -kohtaa.

HUOMAA

Vältä ajamista erittäin vähäisellä polttoaineen määrällä. Polttoaineen loppuminen voi aiheuttaa moottorissa sytytyshäiriöitä, mikä vaurioittaa katalysaattoria.

i Tietoja

- Polttoainesäiliön tilavuus on mainittu luvussa 2.
- Polttoainemittariin liittyy polttoaine vähissä -varoitusvalo, joka syttyy, kun polttoainesäiliö on lähes tyhjä.
- Kallistuksissa tai kaarteissa polttoainemittarin neula voi heilua tai polttoaine vähissä -varoitusvalo voi syttyä tavallista aikaisemmin johtuen polttoaineen liikkumisesta säiliössä.

Ulkoilman lämpötilan näyttö

Tyyppi A



Tyyppi B

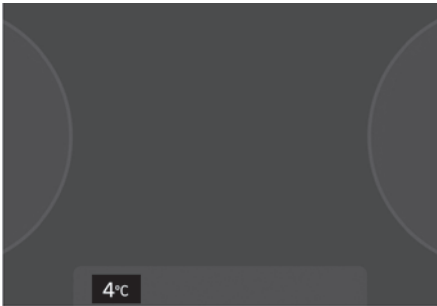

Ulkoilman lämpötila näkyy kojetaulun alaosassa. Lämpötila ilmaistaan Farenheit- tai Celsiusasteina riippuen siitä, mitkä yksiköt olet valinnut tietoviihdejärjestelmän asetusvalikosta.

Mittaristossa näkyvä lämpötila ei ehkä muutu niin nopeasti, kuin ulkoilman lämpötila. Valitse:

- **Asetukset > Yleistä > Yksikkö > Lämpötilan yksikkö > °C/°F**

Lämpötilan yksikkö sekä kojetaulussa että ilmastointilaitteen tietonäytössä vaihtuu.

i Tietoja

Ohjelmistopäivitykset voivat aiheuttaa muutoksia tietoviihdejärjestelmään. Katso lisätietoja tietoviihdejärjestelmän oppaasta tai pikaoppaasta.

Matkamittari

Tyyppi A



Tyyppi B



Matkamittari ilmaisee kokonaismatkan, joka autolla on ajettu. Sen avulla määritetään, milloin suunnitellut huollot on suoritettava.

Etäisyys ennen polttoaineen loppumista

Tyyppi A



Tyyppi B

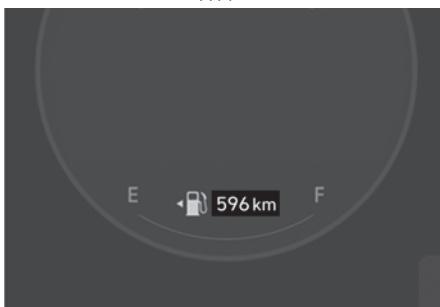

Etäisyys ennen polttoaineen loppumista on arvioitu etäisyys, joka autolla voidaan ajaa jäljellä olevalla polttoaineella.

Jos arvioitu etäisyys on alle 1 km (1 maili), osamatkamittari näyttää etäisyytenä tyhjään symbolin "---". Kun näin tapahtuu, tankkaa auto välittömästi.

- Etäisyys ennen polttoaineen loppumista voi erota todellisesta ajomatkasta, koska se on vain arvio jäljellä olevasta ajomatkasta.
- Etäisyys ennen latauksen loppumista voi vaihdella merkittävästi ajo-olosuhteiden, ajotavan ja auton kunnan perusteella.
- Jos auto ei ole tasaisella maalla tai akkuvirta on keskeytetty, etäisyys ennen polttoaineen loppumista ei ehkä toimi oikein.

- Ajomatka ennen polttoaineen loppumista -ilmais ei ehkä muutu tarkasti, jos autoon lisätään alle 6 litraa polttoainetta.

HUOMIOITAVAA

Jos valittu vaihde ei tankattaessa ole P (pysäköinti) tai N (vapaa), tankkaamista ei ehkä tunnisteta ja polttoaineen määrä ja etäisyys tyhjentymiseen voidaan näyttää poikkeavasti.

Vaihdon ilmainen

automaattivaihteiston vaihdon ilmainen

Tyyppi A



Tyyppi B

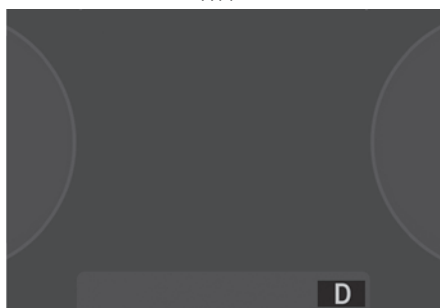

Tämä ilmainen ilmoittaa ajankohtaisen vaihteen.

Kaksoiskytkinvaihteiston vaihdon ilmaisin

Tyyppi A

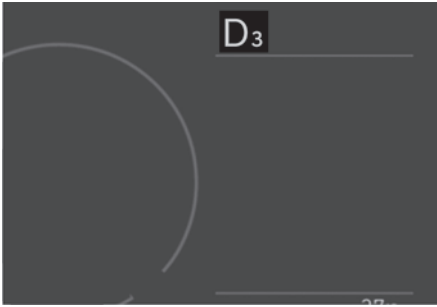

Tyyppi B



Tämä ilmaisin ilmoittaa ajankohtaisen vaihteen.

Kaksoiskytkinvoimansiirron vaihdon ilmaisin (Eurooppa)

Tyyppi A



Tyyppi B



Manuaalisessa vaihtotilassa tämä ilmaisin näyttää, mitä vaihdetta suositellaan käytettäväksi polttoaineen säästämiseksi.

- Ylöspäin vaihtaminen: ▲2, ▲3, ▲4, ▲5, ▲6, ▲7

Esimerkiksi

3[▲] tai 3•4:

Ilmaisee, että suositellaan vaihtamista ylöspäin 4. vaihteelle (tällä hetkellä auto on 3. vaihteella).

Kun järjestelmä ei toimi oikein, ilmaisinta ei näytetä.

Varoitus- ja merkkivalot

i Tietoja

Ennen moottorin käynnistämistä varmista, että kaikki varoitusvalot ovat sammuneet (OFF). Jos jokin valo palaa (ON) edelleen, se ilmaisee tilannetta, joka vaatii huomiota.

Turvavyön varoitusvalo



Tämä varoitusvalo ilmoittaa kuljettajalle, että turvavyötä ei ole kiinnitetty.

Katso lisätietoja luvun 3 kohdasta ”Turvavyöt”.

Turvatyynyn varoitusvalo



Tämä varoitusvalo syttyy:

- Kun käännät virtalukon tai moottorin Start/Stop-painikkeen ON-asentoon.
 - Se syttyy noin 3–6 sekunnin ajaksi, ja sammuu sitten.
- Kun SRS:ssä on toimintahäiriö.
Siinä tapauksessa suosittelemme, että annat valtuutetun HYUNDAI-jälleenmyyjän tarkastaa auton.

Seisontajarrun ja jarrunesteen varoitusvalo



Tämä varoitusvalo syttyy:

- Kun asetat virtalukon tai moottorin käynnistys/pysäytyspainikkeen ON-asentoon.
 - Seisontajarrun ja jarrunesteen varoitusvalo syttyy noin 3 sekunnin ajaksi ja sammuu, kun seisontajarru vapautetaan.
- Aina, kun seisontajarru on kytketään.
- Aina kun jarrunesteen pinta säiliössä on matalalla.
 - Jos varoitusvalo syttyy seisontajarrun ollessa vapautettuna, se tarkoittaa, että jarrunesteen pinta säiliössä on matala.

Jos jarrunesteen pinta säiliössä on matalalla:

1. Aja varovasti seuraavaan turvalliseen paikkaan, ja pysäytä auto.
2. Moottorin ollessa pysäytettynä tarkista jarrunesteen määrä välittömästi ja tarvittaessa lisää nestettä (Katso lisätietoja luvun 9 kohdasta ”Jarru/kytkinneste”). Lisättyäsi jarrunestettä tarkista kaikki osat vuotojen varalta. Jos löytyy jarrunestevuoto tai jos varoitusvalo palaa edelleen, tai jos jarrut eivät toimi oikein, älä aja autolla. Suosittelemme auton tarkastuttamista valtuutetulla HYUNDAI-jälleenmyyjällä.

Kaksois-diagonaalijarrujärjestelmä

Autosi on varustettu kaksois-diagonaalijarrujärjestelmällä. Tämä tarkoittaa sitä, että sinulla on edelleen jarrutustehoa kahdessa pyörässä, vaikka toinen kahdesta järjestelmästä vikaantuu.

Kun vain toinen järjestelmä toimii, poljin liikkuu tavallista enemmän ja tarvitaan suurempi poljinvoima auton pysäyttämiseen.

Auto ei myöskään pysähdy yhtä lyhyellä matkalla, kun vain osa jarrujärjestelmästä toimii.

Jos jarrut vikaantuvat ajon aikana, vaihda pienemmälle vaihteelle käyttäaksesi moottorijarrutusta, ja pysäytä auto heti kun sen voi tehdä turvallisesti.

VAROITUS

Seisontajarrun ja jarrunesteen varoitusvalo

On vaarallista ajaa autolla, jossa varoitusvalo palaa (ON). Jos seisontajarrun ja jarrunesteen varoitusvalo syttyy seisontajarrun ollessa vapautettuna, se tarkoittaa, että jarrunesteen pinta on matalalla.

Jos tämä tapahtuu, niin suosittelemme, että annat valtuutetun HYUNDAI-jälleenmyyjän tarkastaa auton.

Lukkiutumattomien jarrujen (ABS) varoitusvalo



Tämä varoitusvalo syttyy:

- Kun asetat virtalukon tai moottorin käynnistys/pysäytyspainikkeen ON-asentoon.
 - ABS-varoitusvalo syttyy noin kolmen sekunnin ajaksi ja sammuu sitten.
- Aina, kun ABS:ssä on toimintahäiriö.

Huomaa, että hydraulinen jarrujärjestelmä toimii edelleen, vaikka ABS-järjestelmässä on toimintahäiriö.

Jos tämä tapahtuu, niin suosittelemme, että annat valtuutetun HYUNDAI-jälleenmyyjän tarkastaa auton.

Sähköisen jarruvoiman jakamisen järjestelmän (EBD) varoitusvalo



Jos ABS:n varoitusvalo ja seisontajarrun varoitusvalo palavat samaan aikaan, se voi ilmaista ongelmaa sähköisessä jarruvoiman jakamisen järjestelmässä.

Jos tämä tapahtuu, niin suosittelemme, että annat valtuutetun HYUNDAI-jälleenmyyjän tarkastaa auton.

VAROITUS

Sähköisen jarruvoiman jakamisen järjestelmän (EBD) varoitusvalo

Kun sekä ABS:n että seisontajarrun ja jarrunesteen varoitusvalot palavat, jarrujärjestelmä ei toimi normaalisti ja saatat kokea odottamattomia ja vaarallisia tilanteita äkillisissä jarrutuksissa.

Jos näin tapahtuu, vältä suurilla nopeuksilla ajamista ja äkillisiä jarrutuksia.

Suosittellemme, että annat valtuutetun HYUNDAI-jälleenmyyjän tarkastaa auton mahdollisimman pian.

HUOMAA

Sähköisen jarruvoiman jakamisen järjestelmän (EBD) varoitusvalo

Kun ABS:n varoitusvalo palaa tai sekä ABS:n että seisontajarrun ja jarrunesteen varoitusvalo palavat, nopeusmittari, matkamittari tai osamatkamittari eivät ehkä toimi. Myös EPS-varoitusvalo voi syttyä ja tarvittava ohjausvoima voi lisääntyä tai vähentyä.

Jos tämä tapahtuu, niin suosittelemme, että annat valtuutetun HYUNDAI-jälleenmyyjän tarkastaa auton mahdollisimman pian.

Moottorikäyttöinen ohjaustehostin (MDPS) -varoitusvalo



Tämä varoitusvalo syttyy:

- Kun Moottorin käynnistys/pysäytys-painike on asennossa ON. Se syttyy noin 3 sekunnin ajaksi ja sammuu sitten.
- Aina, kun moottorikäyttöisessä ohjaustehostimessa on toimintahäiriö.

Jos MDPS:n varoitusvalo syttyy ajon aikana, suosittelemme auton viemistä valtuutetun HYUNDAI-jälleenmyyjän tarkastettavaksi.

Latausjärjestelmän varoitusvalo

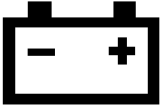

Tämä varoitusvalo syttyy:

Kun joko generaattorissa tai sähköisessä latausjärjestelmässä on toimintahäiriö.

Jos joko generaattorissa tai sähköisessä latausjärjestelmässä on toimintahäiriö:

1. Aja varovasti seuraavaan turvalliseen paikkaan, ja pysäytä auto.
2. Sammuta moottori ja tarkista, onko generaattorin käyttöhihna löysällä tai katkennut.

Jos hihna on oikein säädetty, sähköisessä latausjärjestelmässä voi olla ongelma.

Jos Latausjärjestelmän varoitusvalo syttyy ajon aikana, suosittelemme auton viemistä valtuutetun HYUNDAI-jälleenmyyjän tarkastettavaksi.

Moottorin öljynpaineen varoitusvalo



Tämä varoitusvalo syttyy:

Kun moottorin öljypaine on matala.

Jos moottorin öljypaine on matala:

1. Aja varovasti seuraavaan turvalliseen paikkaan, ja pysäytä auto.
2. Sammuta moottori ja tarkista moottoriöljyn määrä (lisätietoja on luvun 9 kohdassa ”Moottoriöljy”). Jos pinta on matalalla, lisää öljyä tarpeen mukaan.

Jos varoitusvalo jää palamaan öljyn lisäämisen jälkeen, tai jos öljyä ei ole saatavana, niin suosittelemme, että annat valtuutetun HYUNDAI-jälleenmyyjän tarkastaa auton mahdollisimman pian.

(Mikäli ajoa jatketaan varoitusvalon palaessa, siitä saattaa seurata moottorivika.)

HUOMAA

Jos moottoria ei pysäytetä heti, kun moottorin öljynpaineen varoitusvalo syttyy, voi aiheutua vakavia vahinkoja.

i Tietoja

Kun moottoriöljyn paine laskee, koska sitä on liian vähän, moottorin öljynpaineen (🛢️) varoitusvalo syttyy. Lisäksi moottoritehoa rajoittava parannettu moottorin suojajärjestelmä kytkeytyy päälle ja toimintahäiriön merkkivalo (🚨) syttyy, kun autolla ajetaan jatkuvasti tässä tilassa. Jos öljynpaine palautuu, varoitusvalo sammuu ja parannettu moottorin suojajärjestelmä kytkeytyy pois päältä moottorin uudelleenkäynnistyksen jälkeen.

Moottoriöljyn määrän varoitusvalo

 jos kuuluu varustukseen



Tämä varoitusvalo syttyy:

- Kun asetat virtalukon tai Moottorin Käynnistys/Pysäytys -painikkeen ON-asentoon
 - Se pysyy päällä, kunnes moottori käynnistetään.
- Kun moottoriöljyn taso on tarkistettava.

Jos moottoriöljyn määrä on alhainen:

1. Aja varovasti seuraavaan turvalliseen paikkaan, ja pysäytä auto.
2. Sammuta moottori ja tarkista moottoriöljyn määrä (lisätietoja on luvun 9 kohdassa ”Moottoriöljy”). Jos pinta on matalalla, lisää öljyä tarpeen mukaan. Jos varoitusvalo jää palamaan öljyn lisäämisen jälkeen, tai jos öljyä ei ole saatavana, niin suosittelemme, että annat valtuutetun HYUNDAI-jälleenmyyjän tarkastaa auton mahdollisimman pian.

Moottorin jäähdytysnesteen lämpötilan varoitusvalo

 jos kuuluu varustukseen



Varoitusvalo syttyy:

Kun moottorin jäähdytysnesteen lämpötila on erittäin korkea.

Älä jatka ajamista ylikuumentuneella moottorilla. Jos autosi ylikuumentuu, katso luvun 8 kohta ”Jos moottori ylikuumentuu”.

HUOMAA

Jos moottorin jäähdytysnesteen lämpötilan varoitusvalo syttyy, se viittaa ylikuumentumiseen joka voi vaurioittaa moottoria.

Vähäisen polttoainemäärän varoitusvalo



Tämä varoitusvalo syttyy:

Kun polttoainesäiliö on lähes tyhjä. Tankkaa auto mahdollisimman pian.

HUOMAA

Ajaminen vähäisen polttoainemäärän varoitusvalon palaessa tai polttoaineen määrän ollessa alle E (tyhjä) -merkinnän voi aiheuttaa moottorin sytytyshäiriöitä ja vaurioittaa katalyysaattoria (jos kuuluu varustukseen).

Toimintahäiriön merkkivalo (MIL)

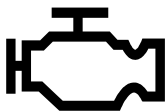

Tämä merkkivalo syttyy:

- Kun asetat virtalukon tai moottorin käynnistys/pysäytyspainikkeen ON-asentoon.
 - Toimintahäiriön varoitusvalo syttyy noin kolmen sekunnin ajaksi ja sammuu sitten.
- Aina kun joko päästöjen valvontajärjestelmässä tai moottorissa tai auton voimalinjassa on toimintahäiriö.

Jos tämä tapahtuu, niin suosittelemme, että annat valtuutetun HYUNDAI-jälleenmyyjän tarkastaa auton.

HUOMAA

- Ajaminen toimintahäiriön merkkivalon (MIL) palaessa voi aiheuttaa vaurioita päästöjen hallintajärjestelmälle, mikä voi vaikuttaa ajettavuuteen ja/tai polttoainetalouteen.
- Jos parannettu moottorin suojajärjestelmä aktivoituu, koska moottoriöljy on vähissä, moottoritehoa rajoitetaan. Jos tämä toistuu, toimintahäiriön merkkivalo syttyy.

HUOMAA

- Bensiniinimoottori
Jos toimintahäiriön merkkivalo (MIL) syttyy, katalysaattori saattaa vaurioitua, ja se voi aiheuttaa moottorin tehon menetyksen.
Jos tämä tapahtuu, niin suosittelemme, että annat valtuutetun HYUNDAI-jälleenmyyjän tarkastaa auton mahdollisimman pian.

- Dieselmoottori
Jos toimintahäiriön merkkivalo (MIL) vilkkuu, on voinut ilmetä moottorin ohjauksyksikköön liittyvä virhe, josta voi aiheutua moottoritehon menetys, paloääniä ja heikentyneitä päästöjä.
Jos tämä tapahtuu, niin suosittelemme, että annat valtuutetun HYUNDAI-jälleenmyyjän tarkastaa auton.
- Jos öljynpaine laskee, koska moottoriöljyä on liian vähän tms., moottoriöljynpaine varoitusvalo syttyy ja moottoritehoa rajoittava parannettu moottorin suojajärjestelmä kytketty päälle. Sen jälkeen moottorin varoitusvalo syttyy, jos autolla ajetaan toistuvasti ja jatkuvasti.

HUOMAA

Dieselmoottorin hiukkassuodatin (DPF)
Kun toimintahäiriön merkkivalo (MIL) vilkkuu, se saattaa lopettaa vilkkumisen, kun autolla on ajettu:

- yli 60 km/h (37 mph) tai
- suuremmalla kuin 2. vaihteella moottorin kierrosnopeudella 1 500–2 000 tietyn ajan (noin 25 minuuttia).

Jos toimintahäiriön merkkivalo (MIL) tulee edelleen näkyviin toimenpiteestä huolimatta, suosittelemme DPF-järjestelmän tarkastuttamista mahdollisimman pian valtuutetulla HYUNDAI-jälleenmyyjällä.

Myös jos ajetaan pitkiä aikoja autolla, jossa toimintahäiriön merkkivalo (MIL) palaa, voi muille moottorin osille aiheutua vaurioita, joita valmistajan takuu ei kata.

Jos jatkat ajamista toimintahäiriön merkkivalon (MIL) vilkkuessa 100 km (62 mailia), DPF-järjestelmä voi vaurioitua ja polttoaineenkulutus kasvaa.

Polttoaineensuodattimen varoitusvalo (dieselmoottori)



Tämä varoitusvalo syttyy:

Kun vettä on kertynyt polttoaineensuodattimeen.

Jos tämä tapahtuu, suosittelemme, että annat valtuutetun HYUNDAI-jälleenmyyjän poistaa veden polttoaineensuodattimesta.

Katso lisätietoja kohdasta ”Polttoaineensuodatin (dieselmoottori)” luvussa 9.

HUOMAA

- Kun polttoaineensuodattimen varoitusvalo syttyy, moottorin teho (auton nopeus ja tyhjäkäyntinopeus) voi pienentyä.
- Jos jatkat ajamista varoitusvalon palaessa, moottorin osat (polttoaineen suihkutuspumppu, common rail, korkeapainepolttoainepumppu) voivat vaurioitua. Jos tämä tapahtuu, niin suosittelemme, että annat valtuutetun HYUNDAI-jälleenmyyjän tarkastaa auton mahdollisimman pian.

Pakokaasujärjestelmän (GPF) varoitusvalo (bensinimoottori)

+ jos kuuluu varustukseen

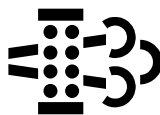

- Tämä varoitusvalo syttyy, kun tuhkan kertymä saavuttaa tietyn määrän.
- Kun tämä varoitusvalo syttyy, se voi sammua, kun autolla ajetaan nopeammin kuin 80 km/h (50 mph) noin 30 minuutin ajan (3. vaihteella, moottorin kierrosnopeus 2 500–4 000 r/min).

Jos autossa on automaattivaihteisto tai kaksoiskytkinvaihteisto, vaihda SPORT-tilaan ja vaihda vaihdetta käsin. Kun kierrosnopeus on noin 4000 r/min, vapauta kaasupoljin, odota 5 sekuntia ja toista tätä jatkuvasti, kunnes GPF-varoitusvalo sammuu.

Jos tämä varoitusvalo vilkkuu tästä menettelystä huolimatta (tällä kertaa näytetään kojetaulunäytön varoitusviesti), suosittelemme, että annat valtuutetun HYUNDAI-jälleenmyyjän tarkastaa GPF-järjestelmän.

HUOMAA

Jos jatkat ajamista GPF-varoitusvalon vilkkuessa pitkään, GPF-järjestelmä voi vaurioitua ja polttoaineenkulutus lisääntyä.

Pakokaasujärjestelmän (DPF) varoitusvalo (dieselmoottori)

+ jos kuuluu varustukseen

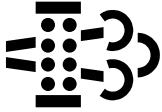

- Tämä varoitus ilmestyy, kun dieselin hiukkassuodattimen (DPF) järjestelmässä on toimintahäiriö.
- Kun tämä varoitusvalo syttyy, se voi sammua, kun autolla ajetaan nopeammin kuin 60 km/h (37 mph) noin 30 minuutin ajan (suuremmalla kuin 2. vaihteella, moottorin kierros-luku 1250–2500 r/min). Jos tämä varoitusvalo vilkkuu tästä menettelystä huolimatta (tällä kertaa näytetään kojetaulun varoitusviesti), suosittelemme, että annat valtuutetun HYUNDAI-jälleenmyyjän tarkastaa DPF-järjestelmän.

HUOMAA

Jos jatkat ajamista DPF-varoitusvalon vilkkuessa pitkään, DPF-järjestelmä voi vaurioitua ja polttoainenkulutus lisääntyä.

SCR-varoitusvalo (dieselmoottori)

+ jos kuuluu varustukseen



Tämä varoitusvalo syttyy:

Kun urealiuossäilö on lähes tyhjä.

Jos urealiuossäilö on lähes tyhjä, lisää urealiuosta mahdollisimman pian.

Katso lisätietoja kohdasta ”Valikoiva katalyyttinen pelkistys (SCR) (dieselmoottori)” luvussa 9.

Sähköisen seisontajarrun (EPB) varoitusvalo

+ jos kuuluu varustukseen

EPB

Tämä varoitusvalo syttyy:

- Kun asetat virtalukon tai moottorin käynnistys/pysäytyspainikkeen ON-asentoon.
 - EPB-varoitusvalo syttyy noin kolmen sekunnin ajaksi ja sammuu sitten.
- Aina, kun EPB:ssä on toimintahäiriö.

Jos tämä tapahtuu, niin suosittelemme, että annat valtuutetun HYUNDAI-jälleenmyyjän tarkastaa auton.

i Tietoja

Sähkötoimisen seisontajarrun (EPB) varoitusvalo voi syttyä, kun sähköisen ajovakauden hallinnan (ESC) merkkivalo syttyy ilmaisemaan, että ESC ei toimi oikein. Tämä ei ole merkki EPB:n toimintahäiriöstä.

AUTOMAATTINEN PIDÄTIN -merkkivalo

 jos kuuluu varustukseen

AUTO HOLD

Tämä merkkivalo syttyy:

- [Valkoinen] Kun aktivoit automaattisen pidätin-järjestelmän painamalla AUTO-MAATTINEN PIDÄTIN -kytkintä.
- [Vihreä] Kun pysäytät auton täysin painamalla jarrua automaattisen pidättimen ollessa toiminnassa.
- [Keltainen] Aina, kun automaattinen pidätin-toiminnossa on toimintahäiriö.

Jos tämä tapahtuu, niin suosittelemme, että annat valtuutetun HYUNDAI-jälleenmyyjän tarkastaa auton.

Katso lisätietoja kohdasta ”Auto Hold” luvussa 6.

Matalan rengaspaineen varoitusvalo

 jos kuuluu varustukseen



Tämä varoitusvalo syttyy:

- Kun asetat virtalukon tai moottorin käynnistys/pysäytyspainikkeen ON-asentoon.
 - Matalan rengaspaineen varoitusvalo syttyy noin kolmen sekunnin ajaksi, ja sammuu sitten.
- Kun yksi tai useampi renkaista on merkittävästi vajaa. (Vajaan renkaan sijainti näytetään kojetaulunäytössä.)

Katso lisätietoja kohdasta ”Rengaspaineiden valvontajärjestelmä (TPMS)” luvussa 8.

Tämä varoitusvalo jää palamaan noin 60 sekunnin vilkkumisen jälkeen, tai vilkkuu toistuvasti 3 sekunnin aikaväleihin:

Kun TPMS:ssä on toimintahäiriö.

Jos tämä tapahtuu, niin suosittelemme, että annat valtuutetun HYUNDAI-jälleenmyyjän tarkastaa auton mahdollisimman pian.

Katso lisätietoja kohdasta ”Rengaspaineiden valvontajärjestelmä (TPMS)” luvussa 8.

VAROITUS

Turvallinen pysähtyminen

- TPMS ei voi hälyttää sinua ulkoisten tekijöiden aiheuttamista vakavista ja äkillisistä rengasvaurioista.
- Jos huomaat auton epävakautta, ota jalka heti pois kaasupolkimelta, jarruta kevyesti ja vaiheittain ja hidasta turvaliseen kohtaan tien sivuun.

Etuturvallisuuden varoitusvalo

 jos kuuluu varustukseen



Tämä varoitusvalo syttyy:

- Kun Moottorin käynnistys/pysäytys-painike on asennossa ON. Se syttyy noin 3 sekunnin ajaksi ja sammuu sitten.
- Keltainen: Kun etutörmäyksen välttämismavustajajärjestelmän etuturvallisuus ei ole valittuna, se ei ole käytössä tai siinä havaitaan toimintahäiriö.

Jos keltainen varoitusvalo palaa Etuturvallisuuden päälle kytkemisen yhteydessä sen jälkeen, kun esteet on poistettu anturin edestä, suosittelemme, että annat valtuutetun HYUNDAI-jälleenmyyjän tarkastaa auton.

Tämä varoitusvalo vilkkuu:

- Punainen: Kun etuturvallisuus on toiminnassa.

Jos tämä tapahtuu, niin suosittelemme, että annat valtuutetun HYUNDAI-jälleenmyyjän tarkastaa auton.

Katso lisätietoja luvun 7 kohdasta "Etutörmäyksen välttämismavustaja (FCA) (vain etukamera)".

Kaistaturvallisuuden merkkivalo

 jos kuuluu varustukseen



Tämä merkkivalo syttyy:

- Kun Moottorin käynnistys/pysäytys-painike on asennossa ON. Se syttyy noin 3 sekunnin ajaksi ja sammuu sitten.
- Harmaa: Kun Kaistallapysymisavustajan käyttöedellytykset eivät täyty.
- Vihreä: Kun kaistallapitoavustimen käyttöedellytykset täyttyvät.
Jos tämä tapahtuu, niin suosittelemme, että annat valtuutetun HYUNDAI-jälleenmyyjän tarkastaa auton.
- Keltainen: Kun kaistaturvallisuuden valinta on poistettu asetuksista, se on poistettu käytöstä tai siinä havaitaan toimintahäiriö.

Merkkivalo vilkkuu:

- Vihreä: Kun kaistallapitoavustin on toiminnassa.

Katso lisätietoja luvun 7 kohdasta "Kaistallapitoavustin (LKA)".

Ylinopeuden varoitusvalo

+ jos kuuluu varustukseen

120

km/h

Tämä varoitusvalo vilkkuu:

Kun ajat autoa nopeammin kuin 120 km/h.

- Tämän tarkoituksena on estää ylinopeudella ajaminen.
- Ylinopeuden varoitusääni kuuluu myös noin 5 sekunnin ajan.

Kaistan seuraamisavustajan merkkivalo

+ jos kuuluu varustukseen

**Tämä merkkivalo syttyy:**

- Kun Moottorin käynnistys/pysäytys-painike on asennossa ON. Se syttyy noin 3 sekunnin ajaksi ja sammuu sitten.
- Vihreä: Kun kaistan seuraamisavustaja on toiminnassa.
- harmaa: Kun kaistan seuraamisavustajan käyttöedellytykset eivät täyty.

Tämä merkkivalo vilkkuu:

- Valkoinen: Kun ohjauspyörän avustajan toiminta peruutetaan.

Lisätietoja on luvun 7 kohdassa ”Kaistan seuraamisavustaja (LFA)”.

Älykkään nopeusrajoitusavustajan merkkivalo

+ jos kuuluu varustukseen

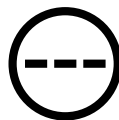
**Tämä merkkivalo syttyy:**

- Kun Moottorin käynnistys/pysäytys-painike on asennossa ON. Se syttyy noin 3 sekunnin ajaksi ja sammuu sitten.
- Keltainen: Kun älykäs nopeusrajoitusavustaja on sammutettu, poissa käytöstä tai siinä havaitaan toimintahäiriö.

Jos keltainen merkkivalo palaa edelleen, kun etukameran edessä olevat esteet on poistettu, suosittelemme, että annat valtuutetun HYUNDAI-jälleenmyyjän tarkastaa auton.

Lisätietoja on luvun 7 kohdassa ”Älykäs nopeusrajoitusavustin (ISLA) (Eurooppa)”.

Epätarkkaavaisen ajamisen varoitusvalo

 jos kuuluu varustukseen



Tämä merkkivalo syttyy:

- Kun Moottorin käynnistys/pysäytys-painike on asennossa ON. Se syttyy noin 3 sekunnin ajaksi ja sammuu sitten.
- Keltainen: Kun kuljettajan tarkkaavaisuusvaroitus on poistettu käytöstä tai siinä havaitaan toimintahäiriö.

Jos keltainen merkkivalo palaa edelleen, kun etukameran edessä olevat esteet on poistettu, suosittelemme, että annat valtuutetun HYUNDAI-jälleenmyyjän tarkastaa auton.

Tämä merkkivalo vilkkuu:

- Keltainen: Kuljettajan tarkkaavaisuusvaroitus suosittelee pitämään tauon.

Lisätietoja on luvun 7 kohdassa ”Kuljettajan tarkkaavaisuusvaroitus (DAW)”.

Nelipyörävedon (4WD) varoitusvalo



Tämä merkkivalo syttyy:

Aina, kun 4WD-järjestelmässä on toimintahäiriö.

Jos tämä tapahtuu, suosittelemme auton tarkastuttamista valtuutetulla HYUNDAI-jälleenmyyjällä mahdollisimman pian.

Lisätietoja on luvun 6 kohdassa ”Nelipyöräveto (4WD)”.

Nelipyörävedon (4WD) lukituksen merkkivalo



Tämä merkkivalo syttyy:

- Kun asetat virtalukon tai moottorin Start/Stop-painikkeen ON-asentoon.
 - Se syttyy noin 3 sekunnin ajaksi ja sammuu sitten.
- Kun valitset 4WD-lukkotilan painamalla 4WD LOCK -painiketta.
 - 4WD LOCK -tila kasvattaa vetotehoa, kun ajetaan märällä alustalla, lumisilla teillä ja/tai maastossa.

HUOMAA

Älä käytä 4WD LOCK -tilaa kuivilla, päällystetyillä teillä tai moottoriteillä. Se voi aiheuttaa melua, tärinää tai vaurioita 4WD-osille.

Älykkään etuvalojärjestelmän varoitusvalo

 jos kuuluu varustukseen

AFS

Tämä varoitusvalo syttyy:

- Kun Moottorin käynnistys/pysäytys-painike on asennossa ON. Se syttyy noin 3 sekunnin ajaksi ja sammuu sitten.
- Aina kun havaitaan älykkään etuvalojärjestelmän toimintahäiriö.

Jos näin tapahtuu, aja ajoneuvosi lähimpään turvalliseen paikkaan, sammuta moottori ja käynnistä moottori uudelleen. Jos varoitusvalo jää päälle, suosittelemme, että valtuutettu HYUNDAI-jälleenmyyjä tarkastaa autosi.

LED-ajovalojen varoitusvalo



Tämä varoitusvalo syttyy:

- Kun asetat virtalukon tai moottorin käynnistys/pysäytyspainikkeen ON-asentoon.
 - LED-ajovalojen varoitusvalo syttyy noin kolmen sekunnin ajaksi, ja sammuu sitten.
- Aina, kun LED-ajovaloissa on toimintahäiriö.

Jos tämä tapahtuu, niin suosittelemme, että annat valtuutetun HYUNDAI-jälleenmyyjän tarkastaa auton.

Tämä varoitusvalo vilkkuu:

Aina, kun LED-ajovaloihin liittyvässä osassa on toimintahäiriö.

Jos tämä tapahtuu, niin suosittelemme, että annat valtuutetun HYUNDAI-jälleenmyyjän tarkastaa auton.

HUOMAA

Jatkuva ajaminen LED-ajovalojen varoitusvalon palaessa tai vilkkuessa voi lyhentää LED-ajovalojen käyttöikää.

Sähköisen ajovakauden hallinnan (ESC) merkkivalo

 jos kuuluu varustukseen



Tämä merkkivalo syttyy:

- Kun asetat virtalukon tai moottorin käynnistys/pysäytyspainikkeen ON-asentoon.
 - Sähköisen ajovakauden hallinnan merkkivalo syttyy noin kolmen sekunnin ajaksi, ja sammuu sitten.
- Aina, kun ESC-järjestelmässä on toimintahäiriö.

Jos tämä tapahtuu, niin suosittelemme, että annat valtuutetun HYUNDAI-jälleenmyyjän tarkastaa auton.

Tämä merkkivalo vilkkuu:

ESC on toiminnan aikana.

Katso lisätietoja kohdasta ”Sähköinen ajovakauden hallinta (ESC)” luvussa 6.

Sähköinen ajovakauden hallinta (ESC) pois päältä (OFF) -merkkivalo

 jos kuuluu varustukseen



Tämä merkkivalo syttyy:

- Kun asetat virtalukon tai moottorin käynnistys/pysäytyspainikkeen ON-asentoon.
 - ESC OFF -merkkivalo syttyy noin kolmen sekunnin ajaksi, ja sammuu sitten.
- Kun poistat ESC-järjestelmän käytöstä painamalla ESC OFF -painiketta.

Katso lisätietoja kohdasta ”Sähköinen ajovakauden hallinta (ESC)” luvussa 6.

Ajoneston merkkivalo (ilman älyavainta)

 jos kuuluu varustukseen



Tämä merkkivalo syttyy:

- Kun auto havaitsee ajoneston avaimessa virtalukon ON-asennossa.
 - Tässä kohdassa voit käynnistää moottorin.
 - Merkkivalo sammuu, kun moottori käynnistetään.

Tämä merkkivalo vilkkuu:

- Kun ajonestojärjestelmässä on toimintahäiriö.

Siinä tapauksessa suosittelemme, että annat valtuutetun HYUNDAI-jälleenmyyjän tarkastaa auton.

Ajoneston merkkivalo (älyavaimella)

 jos kuuluu varustukseen



Tämä merkkivalo syttyy enintään 30 sekunnin ajaksi:

- Kun auto havaitsee älyavaimen autossa moottorin Start/Stop-painikkeen ollessa ACC- tai ON-asennossa.
 - Tässä kohdassa voit käynnistää moottorin.
 - Merkkivalo sammuu, kun moottori käynnistetään.

Tämä merkkivalo vilkkuu muutaman sekunnin ajan:

- Kun älyavain ei ole autossa.
 - Tässä kohdassa et voi käynnistää moottoria.

Tämä merkkivalo syttyy 2 sekunnin ajaksi ja sammuu:

- Jos älyavain on autossa ja moottorin Start/Stop-painike on asennossa ON, mutta auto ei havaitse älyavainta. Siinä tapauksessa suosittelemme, että annat valtuutetun HYUNDAI-jälleenmyyjän tarkastaa auton.

Tämä merkkivalo vilkkuu:

- Kun ajonestojärjestelmässä on toimintahäiriö. Siinä tapauksessa suosittelemme, että annat valtuutetun HYUNDAI-jälleenmyyjän tarkastaa auton.

Hehkutuksen merkkivalo (dieselmoottori)

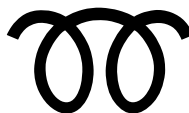

Tämä merkkivalo syttyy:

Kun moottoria esilämmitetään virtalukon tai moottorin Start/Stop-painikkeen ON-asennossa.

- Moottori voidaan käynnistää, kun hehkutuksen merkkivalo sammuu.
- Valon palamisaika vaihtelee riippuen moottorin jäähdytysnesteen lämpötilasta, ilman lämpötilasta ja akun tilasta.

Jos merkkivalo jää palamaan tai vilkkuu kun moottori on lämmennyt tai ajon aikana, moottorin esilämmitysjärjestelmässä voi olla toimintahäiriö.

Jos tämä tapahtuu, niin suosittelemme, että annat valtuutetun HYUNDAI-jälleenmyyjän tarkastaa auton.

Alamäkijhidastimen (DBC) merkkivalo

 jos kuuluu varustukseen



Tämä merkkivalo syttyy:

- Kun asetat virtalukon tai moottorin käynnistys/pysäytyspainikkeen ON-asentoon.
 - Alamäkijarrun ohjauksen merkkivalo syttyy noin kolmen sekunnin ajaksi, ja sammuu sitten.
- Kun aktivoit järjestelmän painamalla DBC-painiketta.

Tämä merkkivalo vilkkuu:

Kun alamäkijarrun ohjausjärjestelmä on toiminnassa.

Tämä varoitusvalo palaa keltaisena:

Aina, kun alamäkijarrun ohjausjärjestelmässä on toimintahäiriö.

Jos tämä tapahtuu, niin suosittelemme, että annat valtuutetun HYUNDAI-jälleenmyyjän tarkastaa auton.

Katso lisätietoja kohdasta ”Alamäkijarrun ohjaus (DBC)” luvussa 6.

AUTO STOP -merkkivalo

 jos kuuluu varustukseen



Tämä merkkivalo syttyy:

Kun moottori siirtyy ISG-järjestelmän (Idle Stop and Go) tyhjäkäyntipysäytystilaan.

Kun moottorin käynnistyy automaattisesti, mittariston AUTO STOP -merkkivalo syttyy valkoisena.

Katso lisätietoja kohdasta ”Sammutusautomaatiikka (Idle Stop & Go (ISG))” luvussa 6.

Tietoja

Kun ISG-järjestelmä käynnistää moottorin automaattisesti, joitakin varoitusvaloja (ABS, ESC, ESC OFF, MDPS tai seisontajarrun varoitusvalo) voi syttyä muutaman sekunnin ajaksi. Tämä johtuu matalasta akun jännitteestä. Se ei tarkoita, että järjestelmässä on toimintahäiriö.

Suuntavalojen merkkivalo

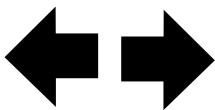

Tämä merkkivalo vilkkuu:

Kun käytät suuntavaloa, merkkivalo toimii.

Jos jokin seuraavista ilmenee, suuntavalojärjestelmässä voi olla toimintahäiriö.

- Suuntavalojen merkkivalo syttyy, mutta ei vilku
- Suuntavalojen merkkivalo vilkkuu nopeasti
- Suuntavalojen merkkivalo ei syty ollenkaan

Jos jokin näistä tilanteista ilmenee, niin suosittelemme, että annat valtuutetun HYUNDAI-jälleenmyyjän tarkastaa auton.

Kaukovalojen merkkivalo



Tämä merkkivalo syttyy:

- Kun ajovalot palavat ja ovat kaukovaloasennossa
- Kun kaukovaloilla annetaan valomerkki suuntavilkkuvipua vetämällä.

Lähivalojen merkkivalo



Tämä merkkivalo syttyy:

Kun ajovalot ovat päällä.

Valot päällä (ON) -merkkivalo



Tämä merkkivalo syttyy:

Kun kaikki asemavalot tai ajovalot ovat päällä.

Takasumuvalon merkkivalo

+ jos kuuluu varustukseen



Tämä merkkivalo syttyy:

Kun takasumuvalot palavat.

Jäisen tien varoitus

 jos kuuluu varustukseen



Tämä merkkivalo syttyy:

Varoittaa kuljettajaa mahdollisesti jäisestä tienpinnasta.

Kun ulkoilman lämpötila lämpömittarissa on alle 4 °C (40 °F), kuuluu yksittäinen varoitusääni ja sekä ulkoilman lämpötilan näyttö että jäisen tien varoitusmerkkivalo vilkkuvat useita kertoja ja jäävät palamaan.

Voit ottaa käyttöön tai poistaa käytöstä jäisen tien varoitustoiminnon tietoviihdejärjestelmän asetusvalikosta. Valitse:

- **Asetukset > Mittaristo > Jäisen tien varoitus**

Tietoja

- Jos Jäisen tien varoitusvalo tulee näkyviin ajettaessa, vältä ylinopeutta, nopeita kiihdytyksiä, äkillisiä jarrutuksia tai teräviä käännöksiä.
- Ohjelmistopäivitykset voivat aiheuttaa muutoksia tietoviihdejärjestelmään. Katso lisätietoja tietoviihdejärjestelmän oppaasta tai pikaoppaasta.

Kaukovaloavustajan merkkivalo

 jos kuuluu varustukseen



Tämä merkkivalo syttyy:

Kun kaukovalot palavat valokytkimen ollessa AUTO-asennossa.

- Valkoinen: kun kaukovaloavustaja on valmis käyttöön.
- Vihreä: kun kaukovaloavustaja on valmis käyttöön.

Jos autosi havaitsee vastaantulevia tai edellä kulkevia ajoneuvoja, kaukovaloavustajan järjestelmä vaihtaa automaattisesti kaukovaloilta lähivaloille.

Katso lisätietoja luvun 5 kohdasta "Kaukovaloavustaja (HBA)".

Älykkään etuvalojärjestelmän merkkivalo

 jos kuuluu varustukseen



Tämä merkkivalo syttyy:

Kun kaukovalot ovat päällä valokytkimen ollessa AUTO-asennossa.

- Valkoinen: kun älykäs etuvalojärjestelmä on valmis käyttöön.
- Vihreä: kun älykäs etuvalojärjestelmä on käytössä.

Jos autosi havaitsee vastaantulevia tai edellä ajavia ajoneuvoja, älykäs etuvalojärjestelmä sammuttaa kaukovalojen LED-valot osittain.

Lisätietoja on luvun 5 kohdassa "Älykäs etuvalojärjestelmä (IFS)".

Vakionopeussäätimen merkkivalo

 jos kuuluu varustukseen



Tämä merkkivalo syttyy:

Kun vakionopeussäätimen järjestelmä on käytössä.

Lisätietoja on luvun 7 kohdassa ”Vakionopeussäädin (CC)”.

SPORT-tilan merkkivalo

 jos kuuluu varustukseen



Tämä merkkivalo syttyy

Kun valitset ”SPORT”-tilan ajotilaksi.

Lisätietoja on luvun 6 kohdassa ”Integroitu ajotilan ohjausjärjestelmä (2WD)”.

ECO-tilan merkkivalo

 jos kuuluu varustukseen



Tämä merkkivalo syttyy

Kun valitset ECO-tilan ajotilaksi.

Lisätietoja on luvun 6 kohdassa ”Integroitu ajotilan ohjausjärjestelmä (2WD)”.

SOS-merkkivalo

Tämä merkkivalo syttyy

Kun E-Call-järjestelmän akun varaus loppuu, punainen SOS-merkki tulee näkyviin mittaristoon.

Kun akku on ladattu täyteen, merkki katoaa, kun on ajettu yli 10 minuuttia.

Päävaroitussvalo

Tämä varoitussvalo syttyy:

Kun jonkin seuraavan järjestelmän toiminnassa on häiriö:

- Etutörmäyksen välttämistävustajan virhe (jos kuuluu varustukseen)
- Etutörmäyksen välttämistävustajajärjestelmän tutka estetty (jos kuuluu varustukseen)
- Katveavustimen toimintahäiriö (jos kuuluu varustukseen)
- Katveavustimen tutka estetty (jos kuuluu varustukseen)
- LED-ajovalojen toimintahäiriö (jos kuuluu varustukseen)
- Kaukovaloavustajan virhetoiminto (jos kuuluu varustukseen)
- Älykkään vakionopeussäätimen toimintahäiriö (jos kuuluu varustukseen)
- Älykkään vakionopeussäätimen tutka estetty (jos kuuluu varustukseen)
- Rengaspaineiden valvontajärjestelmän (TPMS) toimintahäiriö

Katso varoituksen tiedot kojetaulunäytöstä.

Kojetaulunäytön viestit

Vaihto asentoon P (älyavainjärjestelmässä)

Viesti näytetään, jos yrität sammuttaa auton asettamatta vaihdevipua asentoon P (pysäköinti).

Jos näin tapahtuu, moottorin käynnistys/pysäytyspainike siirtyy ACC-asentoon.

Avaimen paristo vähissä (älyavainjärjestelmässä)

Tämä viesti näytetään, jos älyavaimen paristo on purkautunut vaihdettaessa moottorin käynnistys/pysäytyspainike OFF-asentoon.

Paina START-painiketta kääntäessäsi ohjauspyörää (älyavainjärjestelmä)

Tämä viesti näytetään, jos ohjauspyörän lukitus ei avaudu normaalisti, kun moottorin käynnistys/pysäytyspainiketta painetaan.

Paina moottorin käynnistys/pysäytyspainiketta kääntäessäsi ohjauspyörää oikealle ja vasemmalle.

Tarkista ohjauspyörän lukkojärjestelmä (älyavainjärjestelmä)

Tämä viesti näytetään, jos ohjauspyörä ei lukitu normaalisti, kun moottorin Start/Stop-painike painetaan OFF-asentoon.

Käynnistä moottori jarrupoljinta painamalla (älyavainjärjestelmä ja automaattivaihteisto/kaksoiskytinkinvoimansiirto).

Tämä viesti näytetään, jos moottorin Start/Stop-painike vaihtuu ACC-asentoon kaksi kertaa painamalla painiketta toistuvasti ilman, että jarrupoljinta painetaan.

Voit käynnistää auton painamalla jarrupoljinta ja sitten painamalla moottorin käynnistys/pysäytyspainiketta.

Paina kytkinpoljinta käynnistääksesi moottorin (älyavainjärjestelmä ja manuaalivaihteisto)

Tämä varoitusviesti näytetään, jos moottorin Start/Stop-painike on ACC-asennossa kaksi kertaa painamalla painiketta toistuvasti ilman, että jarrupoljinta painetaan.

Käynnistä auto painamalla kytkinpoljinta.

Avain ei autossa (älyavainjärjestelmässä)

Tämä viesti näytetään, jos älyavain ei ole autossa, kun poistut autosta moottorin käynnistys/pysäytyspainikkeen ollessa ON tai Start -asennossa.

Sammuta aina moottori, ennen kuin poistut autosta.

Avainta ei havaittu (älyavainjärjestelmässä)

Tämä viesti näytetään, jos älyavainta ei havaita, kun painat moottorin käynnistys/pysäytyspainiketta.

Paina START-painiketta uudelleen (älyvainjärjestelmässä)

Tämä viesti näytetään, jos et voi käynnistää autoa, kun moottorin käynnistys/pysäytyspainiketta on painettu.

Jos näin tapahtuu, yritä käynnistää moottori painamalla moottorin käynnistys/pysäytyspainiketta uudelleen.

Jos varoitusviesti tulee näkyviin aina, kun painat moottorin käynnistys/pysäytyspainiketta, niin suosittelemme, että annat valtuutetun HYUNDAI-jälleenmyyjän tarkastaa auton.

Paina START-painiketta avaimella (älyvainjärjestelmässä)

Tämä viesti näytetään, jos painat moottorin käynnistys/pysäytyspainiketta kun varoitusviesti ”Avainta ei havaittu” on näkyvissä.

Silloin ajonestolaitteen merkkivalo vilkkuu.

Tarkista BRAKE SWITCH -sulake (älyvainjärjestelmä ja automaattivaihteisto/kaksoiskytkinvoimansiirto)

Tämä viesti näytetään, jos jarrukytkimen sulakkeen yhteys on katkennut.

Sinun on vaihdettava sulake uuteen ennen kuin käynnistät moottorin.

Jos se ei ole mahdollista, voit käynnistää moottorin painamalla moottorin Start/Stop-painiketta 10 sekunnin ajan ACC-asentoon.

Käynnistä moottori vaihtamalla P-tai N-asentoon (älyvainjärjestelmä ja automaattivaihteisto/kaksoiskytkinvaihteisto).

Viesti näytetään, jos yrität käynnistää moottorin vaihdevivun ollessa muussa asennossa kuin P (pysäköinti) tai N (vapaa).

***i* Tietoja**

Voit käynnistää moottorin vaihteen ollessa N (vapaa)-asennossa. Mutta oman turvallisuutesi takia suosittelemme, että käynnistät moottorin vaihtovivun ollessa P (pysäköinti)-asennossa.

Oven, konepellin, takaluukun auki olon ilmaisin

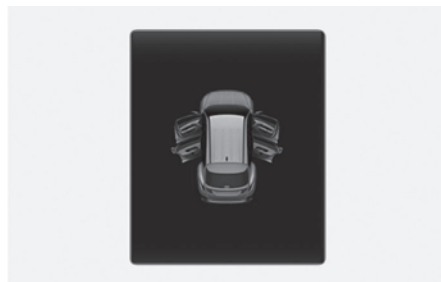

Tämä varoitus näytetään, jos jokin ovi, konepelti tai takaluukku on jäänyt auki. Varoitus ilmaisee näytöllä, mikä ovi on auki.

***!* HUOMIOITAVAA**

Ennen kuin ajat autolla sinun on varmistettava, että ovi, konepelti ja takaluukku on kokonaan suljettu.

Kattoikkunan avauksen merkkivalo

 jos kuuluu varustukseen



Tämä varoitus näytetään, jos sammutat moottorin kun kattoluukku on auki. Sulje kattoluukku tiiviisti ennen kuin poistut autosta.

Matala rengaspaine

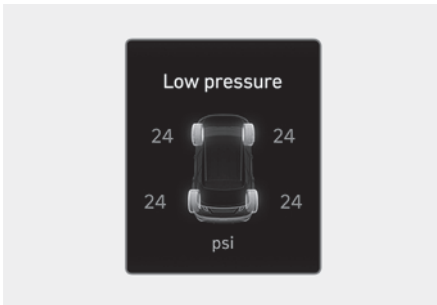

Tämä varoitusviesti näytetään, jos renkaan paine on matala. Auton vastaava rengas valaistuu.

Katso lisätietoja kohdasta ”Rengaspaineiden valvontajärjestelmä (TPMS)” luvussa 8.

Valot

Tyyppi A

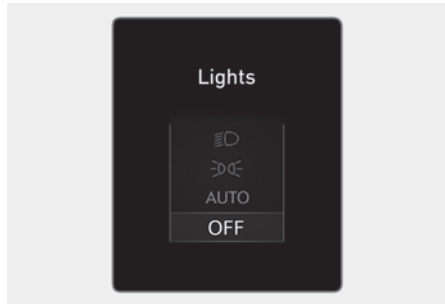

Tyyppi B

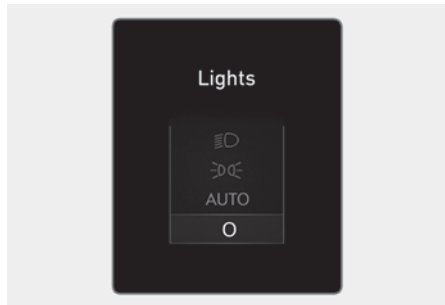

Tämä ilmaisin näyttää, mikä ulkovalo on valittuna valaistuksen ohjauksen avulla. Voit ottaa Wiper/Lights -näytön käyttöön tai poistaa sen käytöstä tietoviihdejärjestelmän asetusvalikosta. Valitse:

- **Asetukset > Mittaristo > Pyyhkimien/Valojen näyttö**

Pyyhin

Tyyppi A

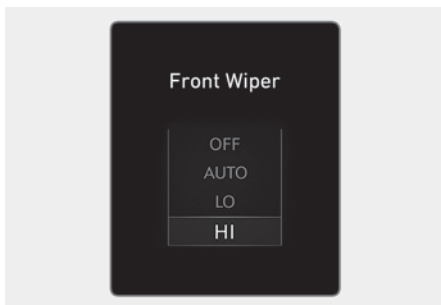

Tyyppi B

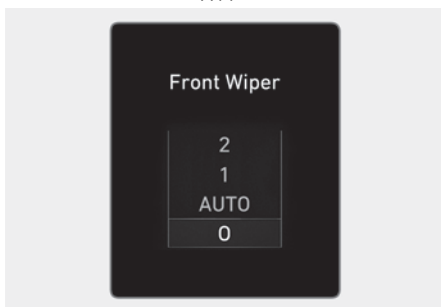

Tämä ilmaisin näyttää, mikä pyyhkijöiden nopeus on valittuna pyyhkimien ohjauksen avulla.

Voit ottaa Wiper/Lights -näytön käyttöön tai poistaa sen käytöstä tietoviihdejärjestelmän asetusvalikosta.

Valitse:

- **Asetukset > Mittaristo > Pyyhkimien/Valojen näyttö**

Ohjauspyörän lämmitys pois päältä

+ jos kuuluu varustukseen

Tämä viesti näytetään, jos kytket ohjauspyörän lämmityksen pois päältä.

Lisätietoja on luvun 5 kohdassa ”Ohjauspyörän lämmitys”.

Kytke päälle SULAKEKYTKIN

+ jos kuuluu varustukseen

Tämä varoitusviesti syttyy, jos ohjauspyörän alla sulakerasiassa oleva sulakekytkin on OFF-asennossa. Kytke sulakkeen kytkin päälle.

Lisätietoja on luvun 9 kohdassa ”Sulakkeet”.

Pesulaitteen nesteen taso matala

+ jos kuuluu varustukseen

Viesti näytetään, jos pesuneste on lähes lopussa säiliöstä.

Anna täyttää pesunestesäiliö.

Polttoaine vähissä

Tämä viesti näytetään, jos polttoainesäiliö on lähes tyhjä.

Kun tämä viesti näytetään, mittariston vähäisen polttoainemäärän varoitusvalo syttyy.

Suosittelaa, että etsit lähimmän huoltoaseman ja tankkaat mahdollisimman pian.

Moottori ylikuumentunut / Moottori on ylikuumentunut

+ jos kuuluu varustukseen

Tämä viestin näytetään, kun moottorin jäähdytysnesteen lämpötila on korkeampi kuin 120 °C (248 °F). Tämä tarkoittaa sitä, että moottori on ylikuumentunut ja voi vaurioitua.

Jos autosi ylikuumentuu, katso luvun 8 kohtaa ”Jos moottori ylikuumentuu”.

Tarkasta ajovalopolttimot

+ jos kuuluu varustukseen

Tämä viesti näytetään, jos ajovalot eivät toimi oikein. Voi olla tarpeen vaihtaa lamppu.

Varmista, että vaihdat palaneen polttimon uuteen, teholtaan samanlaiseen.

Tarkista suuntavalo

+ jos kuuluu varustukseen

Tämä viesti näytetään, jos suuntavalot eivät toimi oikein. Voi olla tarpeen vaihtaa lamppu.

Varmista, että vaihdat palaneen polttimon uuteen, teholtaan samanlaisen.

Tarkista LED-ajovalot

+ jos kuuluu varustukseen

Tämä viesti näytetään, jos LED-ajovalossa on ongelma. Suosittelemme auton tarkastuttamista valtuutetulla HYUNDAI-jälleenmyyjällä.

Moottoriöljyn taso matala

+ jos kuuluu varustukseen

Tämä varoitusviesti näytetään, kun moottoriöljyn taso tulee tarkistaa.

Jos varoitusviesti näytetään, tarkista moottoriöljyn taso mahdollisimman pian ja lisää öljyä tarvittaessa.

Kaada suositeltua öljyä hitaasti suppiloon. (Öljyntäyttötilavuus: noin 0,6–1,0 L)

Käytä vain ohjeen mukaista moottoriöljyä. (Katso kohtaa ”Suositellut voiteluaineet ja tilavuudet” luvussa 2.)

Älä ylitäytä moottoriöljyä. Varmista, että öljyn pinta ei ole mittatikun F (täysi) -merkinnän yläpuolella.

HUOMAA

Jos viesti näkyy toistuvasti moottoriöljyn lisäämisen jälkeen ja kun on ajettu noin 50–100 km (31–62 mailia) moottorin lämmentyä, suosittelemme auton tarkastuttamista valtuutetulla HYUNDAI-jälleenmyyjällä.

Vaikka viesti ei näkyisi moottorin käynnistämisen jälkeen, on moottoriöljyn määrä tarkistettava säännöllisesti ja öljyä lisättävä tarvittaessa.

i Tietoja

Jos ajat noin 50–100 km (31–62 mailia) kun moottori on lämmennyt moottoriöljyn lisäämisen jälkeen, varoitusviesti poistuu.

Tarkista pakojärjestelmä

+ jos kuuluu varustukseen

Tämä varoitusviesti syttyy, jos DPF- tai GPF-järjestelmässä on toimintahäiriö. Tällöin myös DPF- tai GPF-varoitusvalo vilkkuu.

Jos näin tapahtuu, suosittelemme DPF- tai GPF-järjestelmän tarkastuttamista valtuutetulla HYUNDAI-jälleenmyyjällä.

DPF: Dieselin hiukkassuodatin

GPF: Bensiinin hiukkassuodatin

Urea vähissä (dieselmoottori)

+ jos kuuluu varustukseen

Tämä varoitusviesti syttyy, jos urealiuoksen ureasäiliö on lähes tyhjä.

- Kun SCR-varoitusvalo palaa.

Täytä urealiuos mahdollisimman pian.

Lisätietoja on tämän luvun 9 kohdassa ”Valikoiva katalyyttinen pelkistys (SCR) (dieselmoottori)”.

Check urea system (Tarkista ureajärjestelmä) (dieselmoottori)

+ jos kuuluu varustukseen

Tämä varoitusviesti syttyy, jos ureajärjestelmässä on toimintahäiriö.

Jos näin tapahtuu, suosittelemme ureajärjestelmän tarkastuttamista valtuutetulla HYUNDAI-jälleenmyyjällä.

Lisätietoja on tämän luvun 9 kohdassa ”Valikoiva katalyyttinen pelkistys (SCR) (dieselmoottori)”.

Kojetaulu

Kojetaulun hallinta

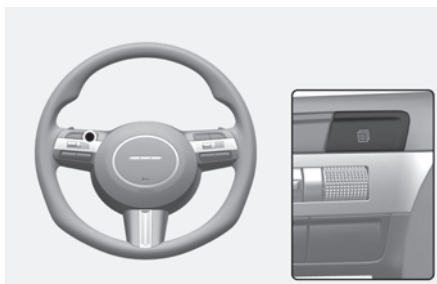

Kojetaulunäytön tilaa voidaan vaihtaa ohjauspainikkeilla.

Kytkin	Toiminto
	MODE-painike tilojen vaihtamiseen
^, v	MOVE-kytkin kohteiden vaihtamiseen
OK	SELECT/RESET-painike valitun kohdan asettamiseen tai nollaukseen

i Tietoja

Jos auto on varustettu tietoviihdejärjestelmällä, tuetaan vain tietoviihdejärjestelmän asetusvalikkoo, ei mittariston asetusvalikkoo.

Näkymätilat

Näkymätilat	Selitys
Utility	Tämä tila näyttää ajotietoja, kuten matkamittarin ja sähköenergian kulutuksen jne.

Annetut tiedot voivat erota riippuen siitä, mitä toimintoja autossasi on.

Utility-näyttö

Nykyinen ajo

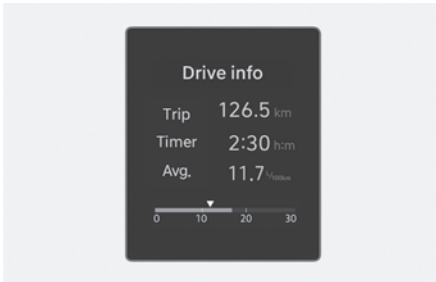

Osamatkamittari-tila näyttää tietoja auton ajoparametreista, kuten polttoainetalous, osamatkamittarin tiedot ja auton nopeus.

Tankkauksen jälkeen

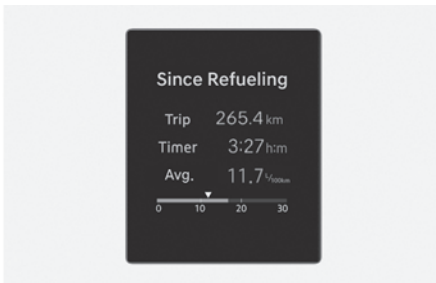

Kun auto on tankattu, matkaetäisyys, kokonaisajoaika ja keskimääräinen polttoainetalous tulevat näkyviin.

Voit nollata manuaalisesti painamalla ohjauspyörän **OK**-painiketta yli 1 sekunnin ajan, kun **'Tankkauksen jälkeen'** on näkyvissä.

Viimeisen nollauksen jälkeen

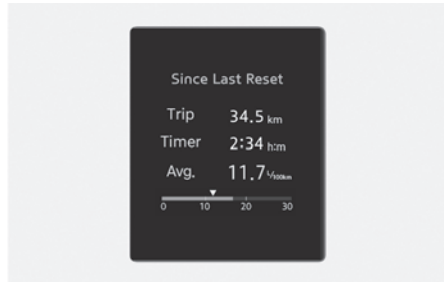

Kertynyt matkaetäisyys, kokonaisajoaika ja keskimääräinen polttoainetalous näkyvät.

Tietoja kootaan viimeisimmästä nollauksesta alkaen.

Voit nollata manuaalisesti painamalla ohjauspyörän **OK**-painiketta yli 1 sekunnin ajan, kun **'Viimeisimmän nollauksen jälkeen'** on näkyvissä.

Automaattipysäytys

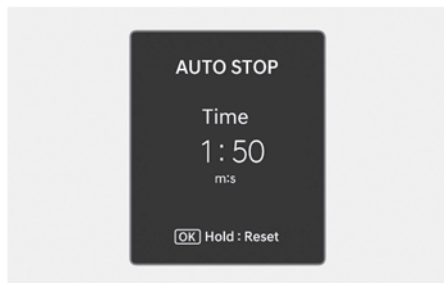

AUTOMAATTIPYSÄYTYS näyttää sammutusautomaatiikan pysähdyksissä kuluneen ajan.

Katso lisätietoja kohdasta "Sammutusautomaatiikka (Idle Stop & Go (ISG))" luvussa 6.

Rengaspaineet (paitsi Euroopassa)



Kunkin renkaan paine on nähtävissä. Lisätietoja on luvun 8 kohdassa ”Rengaspaineiden valvontajärjestelmä (TPMS)”.

Urealiuoksen taso (Dieselmoottori)

Muualla kuin Euroopassa



Euroopassa



Tämä tila näyttää urealiuossäiliössä jäljellä olevan urealiuoksen likimääräisen määrän.

Lisää ureaa ennen kuin taso saavuttaa [E]-merkinnän.

Lisätietoja on luvun 9 kohdassa ”Valikoiva katalyyttinen pelkistys (SCR) (dieselmoottori)”.

Energiavirtaus (dieselmootorilla 48V MHEV (kevythybridii))

+ jos kuuluu varustukseen

Kevythybridijärjestelmä ilmoittaa kuljettajalle energivirtauksistaan eri käyttötiloissa. Ajon aikana senhetkinen energivirtaus määritetään 3 tilassa.

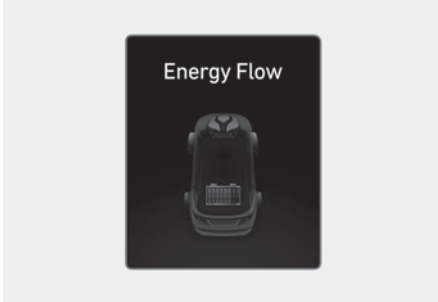

Vehicle stop (Auto pysähtynyt)

Auto on pysähtynyt.

(Ei energivirtausta)

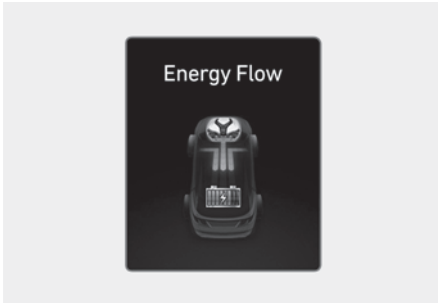

Moottorigenerointi/regenerointi

Moottori ja latausjarrujärjestelmä lataavat suurjänniteakkua.

(Moottori ja pyörät > Akku)

Lisätietonäyttö

Kuljettajan avustaja



Tässä näytetään käsin ohjattavan ajonopeuden rajoitusavustajan, älykkään vakionopeussäätimen, kaistan seuraamisavustajan, moottoritieavustimen jne. nykyiset käyttöolosuhteet.

Päävaroitus tila

Päävaroitusvalo syttyy, jos yksi tai useampi seuraavista ilmenee:

- Etutörmäyksen välttämisyavustajan virhe (jos kuuluu varustukseen)
- Etutörmäyksen välttämisyavustajajärjestelmän tutka estetty (jos kuuluu varustukseen)
- Katveavustimen toimintahäiriö (jos kuuluu varustukseen)
- Katveavustimen tutka estetty (jos kuuluu varustukseen)
- LED-ajovalojen toimintahäiriö (jos kuuluu varustukseen)
- Kaukovaloavustajan virhetoiminto (jos kuuluu varustukseen)
- Älykkään vakionopeussäätimen toimintahäiriö (jos kuuluu varustukseen)
- Älykkään vakionopeussäätimen tutka estetty (jos kuuluu varustukseen)
- Rengaspaineiden valvontajärjestelmän (TPMS) toimintahäiriö

Auton asetukset (tietoviihdejärjestelmä)

+ jos kuuluu varustukseen

Auton asetuksissa tietoviihdejärjestelmä tarjoaa asetusvalintoja, kuten ovien lukitus- ja avaustoiminnot, mukavuustoiminnot ja kuljettajan avustajan asetukset.

Ajoneuvon asetusvalikko

- Kuljettajan avustaja
- Ajotila
- Ilmasto
- Valot
- Ovi
- Mukavuustoiminnot

Annetut tiedot voivat poiketa todellisuudesta riippuen autossasi olevista toiminnoista.

VAROITUS

Älä käytä auton asetuksia ajon aikana. Se saattaa häiritä ajamistasi, mistä voi seurata törmäys.

Auton asetusten määrittäminen

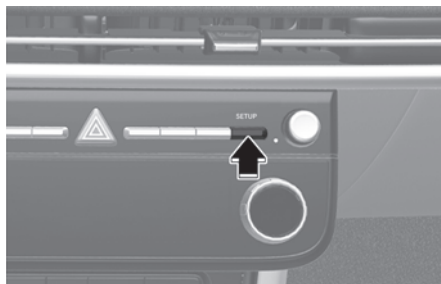

1. Paina painiketta **SETUP** päänäppäimistöllä.
2. Valitse **Vehicle (Auto)**, niin voit muuttaa toimintojen asetuksia.

Tietoja

Ohjelmistopäivitykset voivat aiheuttaa muutoksia tietoviihdejärjestelmään. Katso lisätietoja tietoviihdejärjestelmän oppaasta tai pikaoppaasta.

5. Mukavuusominaisuudet

Pääsy autoosi	5-6
Etävain	5-6
Älyvain	5-9
Ajonestojärjestelmä	5-14
Sormenjälkitunnistusjärjestelmä	5-15
Sormenjälkitunnistusjärjestelmän asetukset	5-15
Sormenjälkitunnistusjärjestelmän toiminta	5-16
Järjestelmän rajoitukset	5-17
Käytetyn ajoneuvon ostaminen	5-17
Hyundain digitaalinen avain	5-17
Digitaalinen avain (älypuhelin)	5-17
Digitaalinen avain (korttiavain)	5-23
Käytetty auto / digitaalisen avaimen huolto	5-27
Järjestelmän rajoitukset	5-27
Ovien lukot	5-28
Ovien lukkojen käyttäminen auton ulkopuolelta	5-28
Ovien lukkojen käyttäminen auton sisäpuolelta	5-29
Automaattisen oven lukituksen/avauksen ominaisuudet	5-31
Takaovien lapsilukot	5-31
Takamatkustajan hälytysjärjestelmä (ROA)	5-32
Kehittynyt takamatkustajavaroitin (ROA)	5-33
Järjestelmäasetukset	5-33
Järjestelmän käyttö	5-33
Järjestelmän varotoimet	5-34
Vaatimustenmukaisuusvakuutus	5-35
Varashälytinjaerjestelmä	5-36
Integroitu muistijärjestelmä	5-37
Asentojen tallentaminen muistiin	5-37
Asentojen palauttaminen muistista	5-37
Järjestelmän nollaus	5-38
Helppokäyttötoiminto	5-38
Ohjauspyörä	5-39
Moottorikäyttöinen ohjaustehostin (MDPS)	5-39
Kallistus/teleskooppiohjaus	5-40
Ohjauspyörän lämmitys	5-40
Äänimerkki	5-42

Haptinen varoitus / ohjauspyörän värinävaroitus	5-42
Peilit	5-42
Sisäpuolinen taustapeili	5-42
Ulkotaustapeilit.....	5-43
Ikkunat	5-47
Sähköikkunat	5-49
Panoraamakattoluukku	5-52
Sähkötoiminen häikäisysuoja	5-53
Kallista auki/kiinni	5-53
Liu'uta auki/kiinni	5-54
Automaattinen liikkuminen taaksepäin	5-54
Kattoikkunan asetusten palauttaminen.....	5-55
Kattoluukku auki -varoitus.....	5-56
Konepelti.....	5-56
Konepellin avaaminen.....	5-56
Konepellin sulkeminen.....	5-57
Power tailgate	5-58
Edellytykset sähkötoimisen takaluukun avaamiselle	5-58
Sähkötoimisen takaluukun käyttäminen	5-59
Sähkötoimisen takaluukun säätäminen.....	5-61
Sähkötoimisen takaluukun nollaaminen.....	5-62
Takaluukun hätäavaus	5-62
Älykäs takaluukku.....	5-63
Älykkään takaluukun käyttö.....	5-63
Älykkään takaluukun deaktivointi	5-64
Havaintoalue.....	5-64
Polttoaineen täyttöluukku	5-65
Polttoaineen täyttöluukun avaaminen.....	5-65
Polttoaineen täyttöluukun sulkeminen.....	5-66
Head-up-näyttö (HUD).....	5-67
Head-up-näytön asetukset.....	5-67
Head-up-näytön tiedot.....	5-68
Varoimet Head-up-näytön käytön aikana.....	5-68
Autojärjestelmän OTA-päivitys	5-69
Ohjelmiston lataus.....	5-69

5. Mukavuusominaisuudet

Ohjelmistopäivityksen hyväksyminen	5-69
Ohjelmistopäivityksen valmistelu	5-69
Ohjelmiston päivittäminen	5-70
Ulkopuoliset valot	5-71
Valojen ohjaus	5-71
Kaukovalojen käyttö	5-73
Suuntavilkut ja kaistanvaihdon merkit	5-73
Takasumuvalo	5-74
Akun säästötoiminto	5-74
Ajovalojen korkeudensäätölaite	5-74
Ajovalojen viive/aikakatkaisutoiminto	5-76
Päiväajovalot (DLR)	5-76
Vastaanottojärjestelmä	5-76
Kaukovaloavustaja (HBA)	5-78
Kaukovaloavustajan asetukset	5-78
Kaukovaloavustajan käyttö	5-79
Kaukovaloavustajan toimintahäiriö ja rajoitukset	5-80
Älykäs etuvalojärjestelmä (IFS)	5-81
Järjestelmän asetukset	5-81
Järjestelmän käyttö	5-81
Järjestelmän toimintahäiriöt ja rajoitukset	5-82
Sisävalot	5-84
Sisävalo	5-84
Sisävalon AUTO-sammutus	5-84
Karttavalot	5-84
Lukuvalot takana*	5-85
Meikkipeilin valo	5-85
Hansikaslokeron valo	5-85
Tunnelmavalistus	5-86
Tavaratilan valo	5-86
Pyyhkimet ja pesulaitteet	5-87
Tuulilasin pyyhkijänsulat	5-88
Tuulilasin pesimet	5-89
Takalasin pyyhkimet ja pesulaitteet	5-90
Manuaalisen ilmastoinnin ohjausjärjestelmä	5-91
Lämmitys ja ilmastointi	5-92

Järjestelmän käyttö.....	5-96
Järjestelmän kunnossapito.....	5-98
Automaattinen ilmastointilaite	5-100
Automaattinen lämmitys ja ilmastointi.....	5-101
Manuaalinen lämmitys ja ilmastointi	5-103
Järjestelmän kunnossapito.....	5-108
Tuulilasin jään ja huurteen poisto	5-110
Manuaalisen ilmastoinnin ohjaujärjestelmä	5-110
Automaattinen ilmastointilaite.....	5-111
Huurteenpoiston logiikka	5-112
Takaikkunan huurteenpoisto.....	5-113
Ilmastoinnin ohjauksen lisäominaisuuksia.....	5-114
Ilmastoinnin automaattinen kuivaus	5-114
Automaattinen huurteenpoistojärjestelmä	5-115
Automaattinen kosteudenpoisto	5-116
Kattoluukun sisäpuolinen ilman kierrätys.....	5-116
Ilman kierrätys pesunestettä käytettäessä.....	5-116
Ilman kierrätys tunneliin ajettaessa	5-117
Ilmastointilaitteen ohjauksen asetuksiin liitetty automaattinen ohjaus (kuljettajan istuin).....	5-117
Säilytyslokero	5-118
Keskikonsolin säilytystila	5-118
Hansikaslokero	5-118
Etumatkustajan istuimen avoin lokero	5-119
Matkatavarataso.....	5-119
Sisätilojen ominaisuuksia	5-119
Mukiteline	5-119
Tuhkakuppi	5-120
Häikäisysuoja	5-120
Virtalähtö.....	5-121
USB-laturi.....	5-122
Langaton älypuhelimien latausjärjestelmä.....	5-123
Kello.....	5-125
Vaatekoukku	5-125
Lattiamattojen ankkuri(t)	5-125
Sivuverho	5-126
Matkatavaraverkon kiinnike	5-126

5. Mukavuusominaisuudet

Tavaratilan suojus	5-127
Ulkopuolen ominaisuuksia	5-128
Kattoteline	5-128
Tietoviihdejärjestelmä	5-129
Antenni.....	5-129
Ohjauspyörän kaukosäätimen ohjaimet.....	5-130
Tietoviihdejärjestelmä	5-130
USB-portti.....	5-131
Langaton Bluetooth®-tekniikka.....	5-132
Puheentunnistus	5-132

Pääsy autoosi

Etävain

 jos kuuluu varustukseen



HYUNDAI-autosi käyttää etävainta, jota voit käyttää kuljettajan ja matkustajien ovien sekä takaluukun lukitsemiseen ja lukituksen avaamiseen.

1. Oven lukko
2. Oven lukituksen avaaminen
3. Takaluukun lukituksen avaaminen

Lukitseminen

Lukitse:

1. Sulje kaikki ovet, konepelti ja takaluukku.
2. Paina kaukosäätimen oven lukituspainiketta (1).
3. Ovi lukittuu. Varoitusvilkku vilkkuu. Ulkostaustapeili taittuu myös, jos **Mukavuustoiminnot > Tervetulopeili/-valo > Lukituksen avaamisen yhteydessä** on valittu mittaristosta Käyttäjäasetukset-tilassa. Lisätietoja on kohdassa "Kojetaulu" luvussa 4.
4. Varmista, että ovet ovat lukittuina tarkistamalla oven lukituspainikkeen asento auton sisäpuolelta.

VAROITUS

Älä jätä avaimia autoosi lasten kanssa ilman valvontaa. Valvomattomat lapset voivat laittaa avaimen virtalukkoon tai käyttää sähköikkunoita tai muita ohjauksia, tai jopa saada auton liikkeelle, mistä voi aiheutua vakavia vammoja tai kuolema.

Lukituksen avaaminen

Avaa lukitus:

1. Paina kaukosäätimen oven lukituksen avauspainiketta (2).
2. Ovien lukitus avautuu. Varoitusvilkku vilkkuu kaksi kertaa. Ulkostaustapeili kääntyy myös auki, jos **Mukavuustoiminnot > Tervetulopeili/-valo > Lukituksen avaamisen yhteydessä** on valittu mittaristosta Käyttäjäasetukset-tilassa. Lisätietoja on kohdassa "Kojetaulu" luvussa 4.

Tietoja

Kun ovien lukitus on avattu, ovet lukittuvat automaattisesti 30 sekunnin kuluttua, ellei ovea avata.

Takaluukun lukituksen avaaminen

Avaa lukitus:

1. Paina ja pidä kaukosäätimen takaluukun lukituksen avauspainiketta (3) pitempään kuin yhden sekunnin.
2. Varoitusvilkku vilkkuu kaksi kertaa. Kun takaluukku on avattu ja sitten suljettu, takaluukku lukittuu automaattisesti.

Tietoja

- Kun takaluukun lukitus on avattu, se lukittuu automaattisesti.
- Painikkeen sana "HOLD" tarkoittaa, että sitä on painettava yli sekunnin ajan.

Käynnistäminen

Katso tarkat tiedot kohdasta ”Avainvirtalukko” luvussa 6.

HUOMAA

Etäavaimen vaurioitumisen estäminen:

- Pidä etäavain poissa vedestä tai muista nesteistä ja tulesta. Jos etäavaimen sisäosat kastuvat (juomien tai kosteuden takia) tai se kuumenee, sisäisissä piireissä voi ilmetä virhetointoja ja auton takuu voi raueta.
- Vältä etäavaimen pudottamista tai heittämistä.
- Suojaa etäavainta ääriämpötiloilta.

Mekaaninen avain



Jos etäavain ei toimi normaalisti, voit lukita tai avata oven mekaanisella avaimella.

Taita avain auki painamalla vapautuspainiketta, jolloin se kääntyy auki automaattisesti.

Taittaaksesi avaimen kokoon käännä sitä käsin samalla painaen vapautuspainiketta.

HUOMAA

Älä taita avainta painamatta vapautuspainiketta. Se voi vaurioittaa avainta.

Etäavaimen varotoimet

Etäavain ei toimi, jos tapahtuu jokin seuraavista:

- Avain on virtalukossa.
- Ylitit toimintaetäisyyden (noin 10 m [30 jalkaa]).
- Etäavaimen paristo on heikko.
- Muut autot tai esteet estävät signaalin.
- Sää on erittäin kylmä.
- Etäavain on lähellä radiolähetintä, kuten radioasemaa tai lentokenttää, mikä voi häiritä etäavaimen normaalia toimintaa.

Kun etäavain ei toimi oikein, avaa ja sulje ovet mekaanisella avaimella. Jos sinulla on ongelmia etäavaimen kanssa, niin suositellaan, että otat yhteyttä valtuutettuun HYUNDAI-jälleenmyyjään.

Jos etäavain on lähellä matkapuhelinta, signaali voi estyä matkapuhelimen normaalin toimintasiignaalien takia.

Tämä on erityisen tärkeää, kun puhelin on toiminnassa, kuten soittaessa ja vastaanottaessa puhelua sekä tekstiviestejä ja/tai lähetettäessä/vastaanotettaessa sähköposteja.

Vältä sijoittamasta etäavainta ja matkapuhelintasi samaan paikkaan, ja yritä aina säilyttää riittävä välimatka näiden kahden laitteen välillä.

HUOMAA

Pidä etäavain poissa sähkömagneettisista materiaaleista, jotka rajoittavat sähkömagneettiset aallot avaimen pinnalle.

i Tietoja

Muutokset tai muokkaukset, joita vaatimustenmukaisuudesta vastuussa oleva osapuoli ei ole erikseen hyväksynyt voivat mitätöidä käyttäjän oikeuden käyttää laitetta. Jos avaimeton pääsyjärjestelmä ei toimi sellaisten muutosten takia, joita ei vaatimustenmukaisuudesta vastuussa oleva osapuoli ei ole erikseen hyväksynyt, autosi valmistajan takuu ei kata tätä.

Pariston vaihtaminen



Pariston tyyppi: CR2032

1. Aseta kapea työkalu aukkoon ja vedä kansi varovasti auki.
2. Poista vanha paristo ja aseta uusi paristo. Varmista, että pariston asento on oikea. Väärin asetettu paristo voi purkautua ja aiheuttaa sen, että älyavain ei toimi.
3. Aseta etäavaimen takakansi takaisin paikoilleen.

Jos epäilet, että etäavaimesi on kärsinyt vaurioita tai jos se ei tunnu toimivan oikein, niin suositellaan, että otat yhteyttä valtuutettuun HYUNDAI-jälleenmyyjään.

! VAROITUS

TÄSSÄ TUOTTEESSA ON NAPPIPARISTO.

Jos litiumnappiparisto on nielty, se voi aiheuttaa vakavia tai kuolemaan johtavia vammoja 2 tunnissa. Pidä akut poissa lasten ulottuvilta.

Jos epäilet, että paristoja on nielty tai niitä on joutunut minkään ruumiinosan sisään, hakeudu välittömästi lääkärin hoitoon.

i Tietoja



Väärin hävitetty paristo voi olla haitallinen ympäristölle ja ihmisten terveydelle. Hävitä akku paikallisen lainsäädännön ja määräysten mukaisesti.

Älyavain

+ jos kuuluu varustukseen

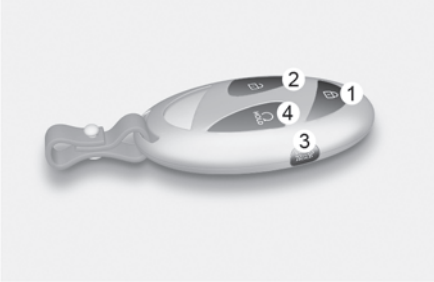

HYUNDAI-autosi käyttää älyavainta, jota voit käyttää kuljettajan ja matkustajien ovien (sekä takaluukun) lukitsemiseen ja lukituksen avaamiseen sekä myös moottorin käynnistämiseen vain avainta pitelemällä.

1. Oven lukko
2. Oven lukituksen avaaminen
3. Takaluukun lukitus / lukituksen purku (Takaluukku)
Takaluukun avaus / sulkeminen (Sähkötoiminen takaluukku)
4. Etäkäynnistys (jos kuuluu varustukseen)

Autosi lukitseminen (1)

Painikkeen tyyppi

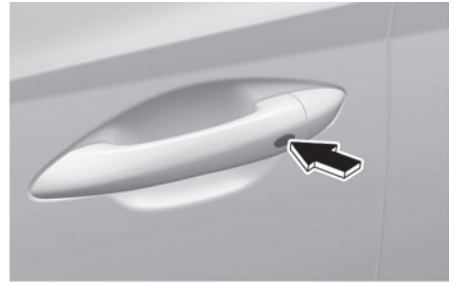

Lukitse:

1. Sulje kaikki ovet, konepelti ja takaluukku.
2. Pidä älyavain mukanasasi.
3. Paina joko ovenkahvan painiketta tai älyavaimen oven lukituspainiketta.
4. Varoitusvilkku vilkkuu. Ulkostaustapeili taivuttuu myös, jos **'Mukavuustoiminnot > Tervetulopeili/-valo > Lukituksen avaamisen yhteydessä'** on valittu mittaristosta Käyttäjäasetukset-tilassa. Lisätietoja on kohdassa "Kojetaulu" luvussa 4.
5. Varmista oven ulkokahvasta vetämällä, että ovet ovat lukossa.

Kosketusanturin tyyppi



Lukitseminen:

1. Sulje kaikki ovet, konepelti ja takaluukku.
2. Pidä älyavain mukanasasi.
3. Kosketa ovenkahvan ulompaa osaa kahvan syvennyksessä tai sen lähellä noin 1 sekunnin ajan, tai kunnes kuulet ovien lukkojen toimivan. Kuuluu merkkiääni ja vaaran varoitusvalo vilkkuu. Myös sivutaustapeili taittuu, jos **Lukituksen avaamisen yhteydessä** tai **Kuljettajan läheistyessä** on valittu tietoviihdejärjestelmän valikosta.

VAROITUS

Älä jätä älyavainta autoosi lasten kanssa, jos he ovat ilman valvontaa.

Lapset voivat tahattomasti painaa Engine Start/Stop -painiketta, käyttää sähköikkunoita tai muita auton säätimiä tai jopa saada auton liikkumaan. Tämä voi johtaa vakavaan vammaan tai kuolemaan.

Tietoja

- Ovenkahvan painike tai kosketusanturi toimivat vain, kun älyavain on 1 metrin etäisyydellä oven ulkokahvasta.
- Jos lukitsit oven kosketusanturista, ovien lukitusta ei voida avata kosketusanturista 3 sekunnin kuluessa.
- Jos lukitset ovet ovenkahvan painikkeella tai kosketusanturilla, ovia ei lukita seuraavissa olosuhteissa:
 - Älyavain on autossa.
 - Engine Start/Stop -painike on ACC-tai ON -asennossa.
 - Jokin ovi on auki (paitsi takaluukku).

Jos näin tapahtuu, merkkiääni kuuluu noin 3 sekunnin ajan. Tarkasta auto, ennen kuin yrität lukita sitä uudelleen.

Tietoja

Ennen kuin poistut auton läheltä älyavain mukanasasi, niin varmista, että auto on lukittu. Kun käytät etuoven kahvan kosketusanturia, varmista kuuntelemalla, että lukko on aktivoitunut, ja vedä sitten kahvasta 3 sekunnin kuluessa varmistaaksesi, että ovet ovat lukossa.

(Jos on kulunut yli 3 sekuntia, varmista, että ovet ovat lukossa painamalla älyavaimen lukituspainiketta. Tästä kuuluu yksi piippaus.)

Autosi lukituksen avaaminen (2)

Painikkeen tyyppi

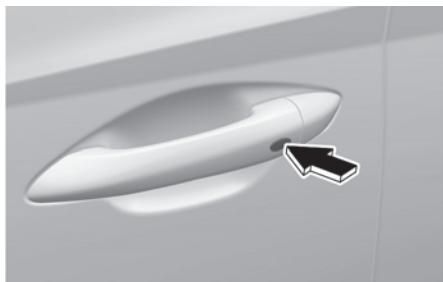

1. Pidä älyavain mukanas.
2. Paina ovenkahvan painiketta tai älyavaimen oven lukituksen avauspainiketta (2).
3. Varoitusvilkku vilkkuu. Ulkostaustapeilit kääntyvät ulos myös, jos **Asetukset > Auto > Valot > Tervetulopeili/-valo > Lukituksen avaamisen yhteydessä** tai **Kuljettajan lähestyessä** on valittu tietoviihdejärjestelmästä.

Kosketusanturin tyyppi

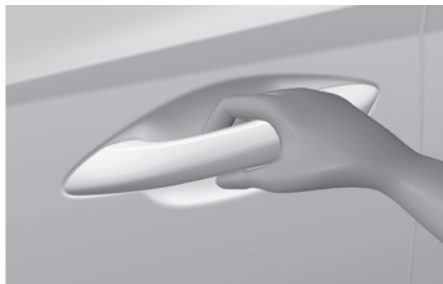

Avaa lukitus:

1. Pidä älyavain mukanas.
2. Tartu ovenkahvaan aktivoiaksesi oven lukituksen avauksen kosketusanturin. Kuuluu merkkiäänä ja vaaran varoitusvalo vilkkuu kaksi kertaa. Myös sivutaustapeili taittuu auki, jos **Lukituksen avaamisen yhteydessä** tai **Kuljettajan lähestyessä** on valittu tietoviihdejärjestelmän valikosta.

- Jos avaat ovien lukituksen matkustajan puolen ovenkahvalla, kaikkien ovien lukitus avataan. Jos avaat ovien lukituksen joko kuljettajan puolen ovenkahvalla, joko kuljettajan puolen oven lukitus avautuu tai kaikkien ovien lukitus avautuu, riippuen Kahden painalluksen avaus -ominaisuuden asetuksista. Vaihda kuljettajan oven lukitustilaa katsomalla kohtaa ”Kahden painalluksen avausominaisuuden asettaminen”.

i Tietoja

- Ovenkahvan painike tai kosketusanturi toimivat vain, kun älyavain on 1 metrin etäisyydellä oven ulkokahvasta.
- Kun ovien lukitus on avattu, ovet lukittuvat automaattisesti 30 sekunnin kuluttua, ellei ovea avata.

Takaluukun avaaminen (3)

Avaa lukitus:

1. Pidä älyavain mukanas.
2. Paina joko auton takaluukun kahvan painiketta tai paina älyavaimen takaluukun lukituksen avauspainiketta (3) pitempään kuin yhden sekunnin.
3. Varoitusvilkku vilkkuu kaksi kertaa.

i Tietoja

- Takaluukun lukituksen avauspainike (3) avaa vain takaluukun lukituksen. Se ei vapauta takaluukun salppaa ja avaa sitä automaattisesti. Jos takaluukun lukituksen avauspainiketta käytetään, jonkun on kuitenkin painettava takaluukun kahvan painiketta takaluukun avaamiseksi.
- Kun takaluukun lukitus on avattu, se lukittuu uudelleen automaattisesti 30 sekunnin kuluttua, ellei sitä avata.

Auton etäkäynnistys (4)

 jos kuuluu varustukseen

Auton etäkäynnistys:

1. Paina älyavaimen oven lukituspainiketta (1) enintään noin 10 m (32 jalan) päässä autosta.
2. Paina älyavaimen etäkäynnistyspainiketta (4) 2 sekunnin kuluessa siitä, kun olet painanut oven lukituspainiketta. Moottori käynnistyy.
3. Voit sammuttaa moottorin painamalla etäkäynnistyspainiketta (4) yhden kerran.

Tietoja

- Auton on oltava P (pysäköinti) -vaihteella, jotta etäkäynnistystoiminto aktivoituisi.
- Jos nousee autoon ilman rekisteröityä älyavainta, autossa näkyy teksti **'Älyavaimen on oltava läsnä, jotta auto pysyy käynnissä'**.
- Auto sammuu, jos et istu ajoneuvossa 10 minuutin kuluessa ajoneuvon etäkäynnistyksestä.
- Etäkäynnistyspainike (4) ei ehkä toimi, jos älyavain ei ole enintään 10 m (32 jalan) etäisyydellä autosta.
- Auto ei käynnisty etäyhteydellä, jos konepelti tai takaluukku on auki.
- Älä anna moottorin käydä joutokäyntiä pitkään.

Auton käynnistäminen

Jotkin mallit on avainpesän sijaan varustettu Engine Start/Stop -painikkeella. Voit jättää älyavaimesi taskuusi tai laukkuusi, kun käynnistät auton. Katso lisätietoja luvun 6 kohdasta "Virtalukko".

HUOMAA

Älyavaimen vaurioitumisen estäminen:

- Pidä älyavain viileässä, kuivassa paikassa, jotta vältetään sen vaurioituminen ja toimintahäiriöt. Altistuminen kosteudelle tai korkeille lämpötiloille voi aiheuttaa älyavaimen sisäisten piirien toimintahäiriön. Tämä ei ehkä kuulu takuun piiriin.
- Vältä älyavaimen pudottamista tai heittämistä.
- Suojaa älyavainta ääriämpötiloilta.

Tietoja

Jos älyavainta ei liikuteta vähään aikaan, havaintotoiminto älyavaimen osalta keskeytyy. Nosta älyavainta aktivoidakseen havainnoinnin uudelleen.

Älyavaimen varotoimet

Älyavain ei ehkä toimi, jos tapahtuu jokin seuraavista:

- Älyavain on lähellä radiolähetintä, kuten radioasemaa tai lentokenttää, sillä tämä voi häiritä lähettimen normaalia toimintaa.
- Älyavain on lähellä kaksisuuntaista mobiiliradiojärjestelmää tai matkapuhelinta.
- Toisen auton älyavainta käytetään lähellä autoasi.
- Älyavain on lähellä tavallisia elektronisia laitteita tai luottokortteja.
- Auton akku purkautuu.

- Ulkoinen laite kytketään pistorasiaan ja älyavain asetetaan lähelle ulkoista laitetta.
- Jos ikkunat on sävytetty, erityisesti metallisella ikkunasävytteellä, se voi aiheuttaa taajuushäiriöitä, mikä vähentää älyavaimen toiminta-aluetta.

Jos älyavain ei toimi oikein, avaa ja sulje ovet mekaanisella avaimella. Voit käynnistää moottorin painamalla Engine Start/Stop -painiketta suoraan älyavaimella. Jos sinulla on ongelmia älyavaimen kanssa, niin suositellaan, että otat yhteyttä valtuutettuun HYUNDAI-jälleenmyyjään.

Jos älyavain on lähellä matkapuhelintasi, signaali voi estyä matkapuhelimesi normaalien toimintasiignaalien takia. Tämä on erityisen merkityksellistä kun puhelin on aktiivinen, kuten soitettaessa ja vastaanotettaessa puheluja sekä tekstiviestejä ja/tai lähetettäessä/vastaanotettaessa sähköposteja. Kun mahdollista, vältä etäavaimen ja matkapuhelimesi pitämistä samassa paikassa, kuten housujen tai takin taskuun, jotta vältetään näiden kahden laitteen väliset häiriöt.

HUOMAA

- Pidä älyavain poissa sähkömagneettisista materiaaleista, jotka rajoittavat sähkömagneettiset aallot avaimen pinnalle.
- Ota älyavain aina mukaasi, kun poistut autosta. Jos älyavain on lähellä autoa, auton akku voi purkautua.

Pariston vaihto

Pariston tyyppi: CR2450

Paristo vaihdetaan seuraavasti:

1. Työnnä ohut työkalu aukkoon (1) ja avaa takakansi varovasti.

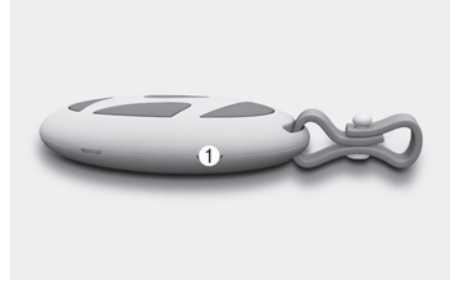

2. Poista vanha paristo ja aseta uusi paristo. Varmista, että pariston asento on oikea. Väärin asetettu paristo voi purkautua ja aiheuttaa sen, että älyavain ei toimi.

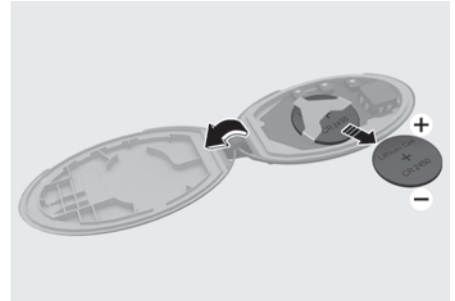

3. Aseta älyavaimen takakansi takaisin paikoilleen.

Jos epäilet, että älyavaimesi on kärsinyt vaurioita tai jos se ei tunnu toimivan oikein, suosittelemme yhteyden ottamista valtuutettuun HYUNDAI-jälleenmyyjään.

VAROITUS

Tässä tuotteessa on nappiparisto.

Jos litiumnappiparisto on nielty, se voi aiheuttaa vakavia tai kuolemaan johtavia vammoja 2 tunnissa. Pidä akut poissa lasten ulottuvilta.

Jos epäilet, että paristoja on nielty tai niitä on joutunut minkään ruumiinosan sisään, hakeudu välittömästi lääkärin hoitoon.

Tietoja



Väärin hävitetty akku voi olla haitallinen ympäristölle ja ihmisten terveydelle. Hävitä käytetty akku aina paikallisen lainsäädännön ja määräysten mukaisesti.

Tietoja

Lisätietoja on Omistajan käsikirjan kohdassa "EU:n akkuasetuksen (EU 2023/1542) maahantuoj- ja jakelutiedot".

Ajonestojärjestelmä

Ajonestojärjestelmä auttaa suojaamaan autoasi varkaudelta. Jos käytetään väärin koodattua avainta (tai muuta laitetta), moottorin polttoainejärjestelmä poistetaan käytöstä.

Kun Engine Start/Stop -painike on ON-asennossa, ajonestojärjestelmän ilmaisin syttyy hetkeksi ja sammuu sitten. Jos ilmaisin alkaa vilkkua, järjestelmä ei tunnista avaimen koodausta.

Paina Engine Start/Stop -painike OFF-asentoon ja paina Engine Start/Stop -painike sitten takaisin ON-asentoon.

Järjestelmä ei ehkä tunnista avaimesi koodausta, jos toinen ajonestoavain tai muu metalliesine (esim. avaimenperä) on lähellä avainta. Moottori ei ehkä käynnisty, koska metalli voi estää vastaanottimen signaalin normaalia lähettämistä.

Jos järjestelmä ei toistuvasti tunnista avaimen koodausta, suosittelemme, että otat yhteyttä valtuutettuun HYUNDAI-jälleenmyyjään.

Älä yritä muokata tätä järjestelmää tai lisätä siihen muita laitteita. Siitä voi aiheutua sähköongelmia, jotka estävät autosi käytön.

VAROITUS

Älä jätä vara-avaimia mihinkään paikkaan autossasi, jotta autoasi ei varasteta. Ajonestosi salasana on asiakaskohtainen salasana ja se on pidettävä luottamuksellisenä.

HUOMAA

Vältä avaimen altistamista kosteudelle, staattiselle sähkölle ja kovakouraiselle käsittelylle. Ajonestolaitteeseen saattaa tulla toimintahäiriö.

Sormenjälkitunnistusjärjestelmä

+ jos kuuluu varustukseen

Sormenjälkitunnistusjärjestelmä tarjoaa käteviä ominaisuuksia, kuten kuljettajan pääsyn henkilökohtaisiin tietoihin, profiilin lukituksen avaaminen ja pysäköintiavustajatilasta poistumisen rekisteröidyllä sormenjäljellä.

Järjestelmän käyttämiseksi sormenjäljen on oltava rekisteröitynä käyttäjän profiili-asetuksiin tietoviihdejärjestelmässä.

Enintään kaksi sormenjälkeä voidaan rekisteröidä. Kuljettaja 1 ja kuljettaja 2 voivat rekisteröidä kumpikin yhden sormenjäljen.

i Tietoja

Jos tietoviihdejärjestelmään ei ole rekisteröity sormenjälkiä, sormenjälkitunnistusjärjestelmä ei toimi.

Sormenjälkitunnistusjärjestelmän asetukset

Voit asettaa tai poistaa sormenjälkiä tietoviihdejärjestelmän kautta.

Tee seuraava toimenpide.

Sormenjäljen rekisteröiminen



(1) Sormenjälkianturi

1. Pidä molemmat älyavaimet mukanasi autossa.
2. Käynnistä moottori ja valitse tietoviihdejärjestelmästä **Asetukset > Käyttäjäprofiili > Kuljettaja 1 > Sormenjälkitunnistus**.
3. Syötettyäsi profiilin salasanan valitse **Aseta/Poista sormenjälki > Aseta**.
4. Aseta ohjeiden mukaisesti sormenjälkianturille se sormesi, jonka haluat rekisteröidä.
5. Aseta useita sormenjälkesi osia ohjeiden mukaisesti, kunnes skannausprosessi on valmis.
Kun skannaus on valmis, 'Tallennetaan sormenjälkeä...' tulee näkyviin, ja sormenjäljen rekisteröintiprosessi etenee.

i Tietoja

- Poista kaikki aineet, mukaan lukien sormenjälkitunnistimen suojakalvo, ja rekisteröi sitten sormenjälkesi.
- Sormenjälkien rekisteröintiprosessi peruutetaan, kun seuraava ehto täyttyy:
 - Tietoviihdejärjestelmän näyttöä muutetaan
 - Engine Start/Stop -painike kytkeytyy päälle tai pois päältä
 - Vaihdetta vaihdetaan ajoneuvon liikkua

Sormenjäljen poistaminen

1. Pidä yksi älyavain mukana autossa.
2. Kytke päälle ja valitse tietoviihdejärjestelmästä **Asetukset > Käyttäjaprofiili > Kuljettaja 1 > Sormenjälkitunnistus**.
3. Syötettyäsi profiilin salasanana valitse **Aseta/Poista sormenjälki > Poista**.
4. Poista rekisteröity sormenjälki viestin 'Poista kaikki kuljettajan 1 sormenjäljet?' mukaisesti.

! HUOMIOITAVAA

Älä osallistu sormenjälkesi kopiointiin kenenkään kanssa.

Sormenjälkitunnistusjärjestelmän toiminta

Kosketusohjausominaisuuksien käyttö

Kätevät ominaisuudet, kuten pääsy henkilötietoihin, profiiliin lukituksen avaus ja pysäköintitilasta poistuminen, ovat käytettävissä sormenjälkitunnistusjärjestelmässä.

Kun sormenjäljen muoto näkyy tietoviihdejärjestelmän näytöllä, aseta sormesi ajoneuvon sormenjälkianturille valtuutusohjeen mukaisesti ja voit sitten käyttää linkitettyjä ominaisuuksia syöttämättä salasanaa.

Jos sormenjälkitunnistusjärjestelmä ei toimi, vedä sormesi pois sormenjälkitunnistusan turista, ja yritä sitten uudelleen.

Sormenjälkilinkitetty ominaisuudet voidaan ottaa käyttöön tai poistaa käytöstä Asetukset-valikosta. Valitse:

- **Asetukset > Käyttäjaprofiili > Kuljettaja 1 (tai Kuljettaja 2) > Sormenjälkitunnistus**

Sormenjälkilinkitetty ominaisuudet	Ominaisuudet
Pääsy henkilötietoihin	Käytä sormenjäljellä ilman salasanaa
Profiilin lukituksen avaus	
Pysäköintitilasta poistuminen	

Jos kaipaat lisätietoja, skannaa QR-koodi erikseen toimitetussa yksinkertaisessa oppaassa.

i Tietoja

Jos sama sormenjälki rekisteröidään kuljettajalle 1 ja kuljettajalle 2, tunnistustulos linkitetään kuljettajaan 1, kun tunnistus onnistuu.

Järjestelmän rajoitukset

- Sormenjälkitunnistusjärjestelmä ei ehkä toimi, kun:
 - Sormenjälkitunnistus suoritetaan rekisteröimättömällä sormenjäljellä.
 - Sormenjälkeä ei asetettu keskelle sormenjälkianturia.
 - Sormenjälkianturi tai sormenjälki on märkä tai likainen.
 - Anturin kalvoa ei poisteta.
 - Rekisteröity sormenjälki on vahingoittunut tai turvonnut.
 - Käsi on liian kuiva.
 - Anturiin kosketaan nopeasti.
- Jos sormenjälkitunnistus epäonnistuu toistuvasti, sormenjäljen tunnistusta rajoitetaan tilapäisesti. Kokeile sitä myöhemmin tai kokeile muita tapoja, kuten salasanan syöttämistä.
- Kaikki rekisteröidyt sormenjäljet voidaan poistaa korjauksen aikana sormenjälkitunnistusjärjestelmän tai siihen liittyvien osien toimintahäiriön takia. Ota älyavain mukaasi, kun käyt valtuutetulla HYUNDAI-jälleenmyyjällä.
- Sormenjälkitunnistinta ei voi käyttää, kun akku on tyhjentynyt.
- Aseta sormesi varovasti sormenjälkianturille. Liian voimakkaat sormenjälkitunnistussyritykset voivat epäonnistua.



VAROITUS

Älä rekisteröi lasten sormenjälkiä autoon. Jos rekisteröit lasten sormenjälkiä ja jätät heidät autoon, voi tapahtua odottamattomia onnettomuuksia.

Käytetyn ajoneuvon ostaminen

Jos ostat käytetyn ajoneuvon, sinun on vahvistettava ja poistettava kaikki kuljettajaprofiiliin 1 ja kuljettajaprofiiliin 2 rekisteröidyt sormenjäljet.

Hyundain digitaalinen avain

jos kuuluu varustukseen

Hyundain digitaalinen avain mahdollistaa käyttömukavuuden kuljettajalle, sillä kuljettaja voi käyttää sitä kuljettajan ja matkustajan ovien tai takaluukun lukitsemiseen tai lukituksen avaukseen sekä auton käynnistämiseen.

Digitaalinen avain (älypuhelin)

i Tietoja

- Hyundain digitaaliset avaimet ovat saatavilla vain älypuhelimissa, jotka tukevat digitaalisia avaintoimintoja, ja älypuhelin digitaaliset avaintoiminnot tarjoaa älypuhelim valmistaja.
- Saatavilla olevat älypuhelinmerkit ja -mallit löytyvät älypuhelim valmistajan verkkosivuilta tai HYUNDAIN verkkosivuilta.
- Tietyt toiminnot eivät ehkä toimi riippuen siitä, onko autolle tehty huolto.
- Riippuen palvelun saatavuudesta autossa, joitakin toimintoja ei välttämättä voi käyttää.

Älypuhelimien valmistelu

Voit käyttää digitaalista avainta (älypuhelin) lataamalla Bluelink-sovelluksen ja rekisteröimällä Hyundai-tilin ja palvelun. Lisätietoja Bluelinkistä on tietoviihdejärjestelmän oppaassa.

Digitaalisen avaimen (älypuhelin) rekisteröinti

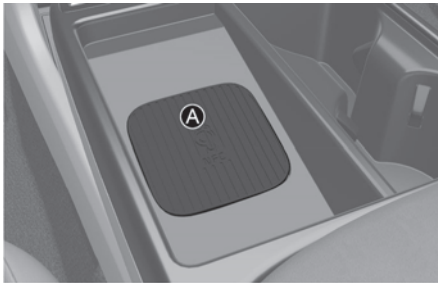
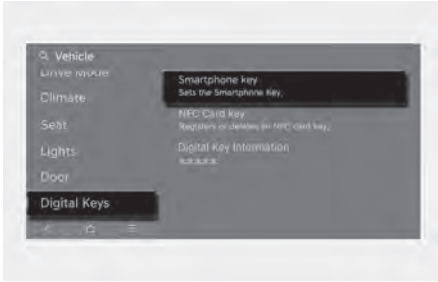

[A] Auton todennusalue (langaton latausalusta)

1. Käynnistä auto älyavaimella ja pidä älyavain mukana autossa.
2. Aseta vaihde P (pysäköinti) -asentoon, ja valitse tietoviihdejärjestelmästä **Asetukset > Auto > Digitaaliset avaimet > Älypuhelinavain > Oma älypuhelinavain**.
3. Kun olet valinnut älypuhelimien Blue-link-sovelluksessa **Digitaalinen avain > Määritä Digitaalinen avain**, rekisteröi digitaalinen avain älypuhelimien näytöllä olevien ohjeiden mukaisesti.
 - Ultralaajakaista tukematon matkapuhelin
 - Aseta älypuhelimesi auton todennusalue (langaton latausalusta) siten, että näyttö on suunnattu ylöspäin

- NFC-antennin sijainti Samsung-laitteessa löytyy seuraavasta polusta: **Settings (Asetukset) > Connections (Yhteydet) > NFC and contactless payments (NFC ja lähimaksut)**.
- NFC-antennin paikka Google Pixel -puhelimessa löytyy seuraavalla polulla: **Asetukset > Yhdistetyt laitteet > Yhteysasetus > NFC**.
- Varmista, että NFC-antennin sijainti älypuhelimessa koskettaa auton todennusalue (langaton latausalusta).
- NFC-antennin sijainti Apple iPhonessa sijaitsee ylhäällä takana (A) ja Apple WATCH sijaitsee näytön (B) keskellä.



- NFC-antennin sijainti älypuhelimessa saattaa vaihdella puhelinmallista riippuen, joten ota yhteyttä älypuhelimien valmistajaan, jos tarvitset lisätietoja.
- NFC-tiedonsiirto ei välttämättä toimi joissakin älypuhelimissa älypuhelimien sisäisestä rakenteesta riippuen. Siirrä älypuhelin auton todennusalue (langaton latausalusta) vasemmalle tai oikealle puolelle, jotta voit käyttää sitä.

- Ultralaajakaista-tuettu matkapuhelin
 - Digitaalinen avain voidaan rekisteröidä, jos älypuhelin on auton sisäpuolella myös asettamatta sitä auton todennuslustralle (langattomalle latausalustalle).
 - Ota yhteyttä matkapuhelimen valmistajaan tarkistaaksesi ultralaajakaistatuetut laitteet.

4. Paina **Tallenna**-painiketta tietoviihdejärjestelmässä aloittaaksesi rekisteröinnin.

Kun digitaalinen avain (älypuhelin) tallennetaan, tietoviihdejärjestelmään tulee viesti.

i Tietoja

- Jos haluat rekisteröidä toisen digitaalisen avaimen (älypuhelin), katso kohtaa ”Digitaalisen avaimen (älypuhelin) poistaminen” ja poista digitaalinen avain (älypuhelin) ennen uudelleenrekisteröintiä. Aktiivinen Digitaalinen avain voidaan jakaa Blue-link-sovelluksen kautta toiseen älypuhelimeen.
- Digitaalisen avaimen tallennusprosessin aikana prosessi voi peruuntua seuraavissa tapauksissa:
 - Älypuhelin poistetaan auton todennuslustralta (langaton latausalusta).
 - Tietoviihdejärjestelmä muuttuu
 - Moottori on sammutettu
 - Vaihdetta vaihdetaan.
- Rekisteröintiprosessi ei käynnisty, jos älyavain ei ole autossa.
- Jotkin älypuhelimet eivät välttämättä käynnistä rekisteröintiprosessia niiden sisäisestä rakenteesta riippuen. Siirrä älypuhelin auton todennuslustan (langaton latausalusta) vasemmalle tai oikealle puolelle ja yritä rekisteröidä älypuhelin.

- Ultralaajakaista (UWB) on radioteknologia, jota voidaan käyttää hyvin pienellä energialla lyhyeltä etäisyydeltä suuren kaistanleveyden tiedonsiirtoon laajalla radiospektrin alueella.

Digitaalisen avaimen (älypuhelin) käyttö

Digitaalisen avaimen kosketusohjaus

Kuljettaja voi lukita oven tai avata sen lukituksen asettamalla älypuhelimen ulkopuolen ovenkahvalle, ja auto voidaan käynnistää asettamalla älypuhelin auton todennuslustralle (langaton latausalusta).

i Tietoja

NFC-antennin sijainti älypuhelimessa saattaa vaihdella puhelinmallista riippuen, joten ota yhteyttä älypuhelimen valmistajaan, jos tarvitset lisätietoja.

Digitaalisen avaimen lähestymisohjaus

- Jos sinulla on älypuhelin mukana, ovat voidaan lukita tai lukitus avata koskettamalla älypuhelimella ovenkahvaan, vaan koskettamalla ovenkahvan lukitus-/lukituksen avausanturia (kaiverrettu osa). Auto voidaan myös käynnistää painamalla Engine Start/Stop -painiketta ilman älypuhelimen asettamista auton todennuslustralle (langaton latausalusta).
- Kun älypuhelin ja auto on yhdistetty Bluetoothilla, ovien lukitus/lukituksen avaus, etäkäynnistys*, paniikki-* ja takaluukun* toiminnot ovat saatavana matkapuhelinvalmistajan tarjoamalla sovelluksella.

Etäkäynnistys-, paniikki- tai tavaratila auki -toiminto ei ehkä ole saatavilla riippuen maasta tai auton tyyppistä (hybridi, plug-in-hybridi tai sähköauto).

i Tietoja

- Toiminto on saatavilla vain ultralaaja-kaista-tuettujen matkapuhelimien digitaalille avaimille. Toiminnon käyttämiseksi älypuhelimien Bluetooth on oltava aktivoituna.
- Tarvittava etäisyys älypuhelimien ja auton välillä Bluetooth-yhteyttä varten voi vaihdella auton ja älypuhelimien ympäristöstä riippuen.

Ovien lukitseminen / lukituksen avaaminen

- Ultralaajakaistaa tukematon matkapuhelin

Samsung ja Google Pixel -älypuhelimet

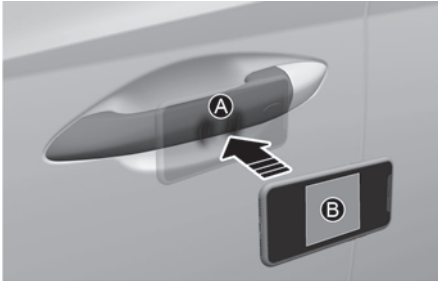

[A] Ovenkahvan todennuslusta
[B] NFC-antenni

Apple iPhone

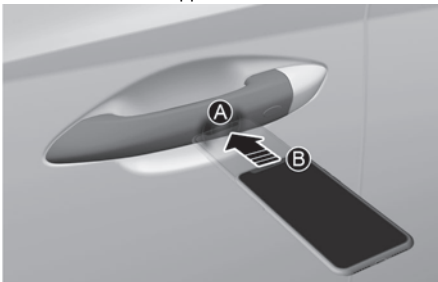

[A] Ovenkahvan todennuslusta
[B] NFC-antenni

- Jos kuljettaja asettaa digitaalisen avaimen (älypuhelin) NFC-antennin kuljettajan tai matkustajan ovenkahvan todennuslustalle (A) yli 2 sekunnin ajaksi, ovi lukittuu tai sen lukitus avautuu.

- Jos **Kahden painalluksen avaus**-ominaisuus on asetettu, vain kuljettajan oven lukitus avautuu, kun digitaalinen avain (älypuhelin) asetetaan kuljettajan ovenkahvan todennuslustalle (A). Aseta digitaalinen avain (älypuhelin) kuljettajan ovenkahvan todennuslustalle vielä kerran 4 sekunnin kuluessa avataksesi kaikkien ovien lukituksen.
- Ultralaajakaista-tuettu matkapuhelin
 - Jos kosketat ovenkahvan oven lukitus-/lukituksen avausanturia (kaiverrettu osa) mukanasasi olevalla älypuhelimella, ovi lukittuu tai lukitus avautuu.

Kun ovien lukitus on avattu, ovet lukittuvat uudelleen automaattisesti 30 sekunnin kuluttua, ellei ovea avata.

Jos älypuhelimien digitaalinen avain ei toimi, yritä uudelleen, kun olet siirtänyt älypuhelimien pois ovenkahvan todennuslustalta (yli 0,1 m (4 tuumaa)).

i Tietoja

- Et voi lukita autoa digitaalisella avaimella (älypuhelimella), jos tapahtuu jokin seuraavista:
 - Älyavain on autossa.
 - Engine Start/Stop -painike on ACC-tai ON -asennossa.
 - Kaikki ovet, konepelti tai takaluukku ovat auki.
- Oven lukitus ei ehkä avaudu automaattisesti, jos pysyt lähellä autoa usean minuutin ajan ultralaajakaista-tuettu älypuhelin mukanasasi.
- Jos älypuhelin on takataskussa tai laukussa, voi seurauksena olla huono Bluetooth-yhteys tai oven lukitus/lukituksen avaus tai auton käynnistys voi viivästyä.

Auton käynnistäminen

- Ultralaajakaista tukematon matkapuhelin
 - Kun olet asettanut rekisteröidyn digitaalisen avaimesi (älypuhelin) auton todennusalueelle (langaton latausalue), paina jarrupoljinta ja paina Engine Start/Stop -painiketta.
 - Auton käynnistämisen jälkeen digitaalinen avain (älypuhelin) voidaan poistaa auton todennusalueelta (langaton latausalue).
 - NFC-tiedonsiirto ei välttämättä toimi joissakin älypuhelimissa älypuhelimien sisäisestä rakenteesta riippuen. Siirrä älypuhelin auton todennusalueen (langaton latausalue) vasemmalle tai oikealle puolelle, jotta voit käyttää sitä.
- Ultralaajakaista-tuettu matkapuhelin
 - Älypuhelimien ollessa auton sisällä paina jarrupoljinta ja paina Engine Start/Stop -painiketta.

Lisätietoja auton tavanomaisesta käynnistystavasta on luvun 6 kohdassa ”Virtalukko”.

i Tietoja

Jos jaettua digitaalista avainta (älypuhelin) käytetään ensimmäistä kertaa, aktivointi saattaa kestää kauemmin.

- Aseta jaettu digitaalinen avain (älypuhelin) ovenkahvan todennusalueelle, kunnes auton oven lukitus / lukituksen avaus aktivoituu.
- Jos jaettua digitaalista avainta (älypuhelin) käytetään ensin auton todennusalueella (langaton latausalue), auton ensimmäinen käynnistys saattaa epäonnistua.
- Jos oven lukitus / lukituksen avaus aktivoituu kerran jaetulla digitaalisella avaimella (älypuhelin) tai auto käynnistetään digitaalisella avaimella (älypuhelin) auton todennusalueella, digitaalinen avain (älypuhelin) rekisteröidään autoon.

! VAROITUS

Auto voidaan käynnistää, kun rekisteröity älypuhelin asetetaan auton todennusalueelle (langaton latausalue). Älä siis jätä autoon ilman valvontaa lapsia tai ihmisiä, jotka eivät ole tietoisia järjestelmästä, koska se saattaa johtaa vakavaan loukkaantumiseen tai kuolemaan. Pidä tämän lisäksi rekisteröity älypuhelin aina mukanasasi, jotta estetään autovarkaudet, kun autosta poistutaan.

Takaluukun käyttäminen

- Ultralaajakaista-tuettu matkapuhelin
 - Jos auto on lukittu, avaa takaluukku painamalla takaluukun avauspainiketta, kun älypuhelin on mukanasasi.
 - Jos olet havaintoalueella takaluukun takana yli 3 sekuntia älypuhelin mukanasasi, kun **Älykäs takaluukku** on asetettu, takaluukku avautuu automaattisesti.

VAROITUS

Auto voidaan käynnistää, kun rekisteröity älypuhelin asetetaan auton todennus-alustalle (langaton latausalue). Älä siirrä autoon ilman valvontaa lapsia tai ihmisiä, jotka eivät ole tietoisia järjestelmästä, koska se saattaa johtaa vakavaan loukkaantumiseen tai kuolemaan. Pidä tämän lisäksi rekisteröity älypuhelin aina mukana, jotta estetään autovarkaudet, kun autosta poistutaan.

Tietoja

- Ultralaajakaista-tuetun matkapuhelimen digitaalista avainta voidaan käyttää vain, kun älypuhelin ja auto on yhdistetty Bluetoothilla.
 - Tarvittava etäisyys älypuhelimien ja auton välillä Bluetooth-yhteyttä varten voi vaihdella ympäristöstä riippuen.
 - Ikkunoiden sävytysaineet voivat aiheuttaa huonon Bluetooth-yhteyden.
 - Jos älypuhelin on takataskussa tai laukussa, voi seurauksena olla huono Bluetooth-yhteys tai oven lukitus/lukituksen avaus tai auton käynnistys voi viivästyä.
- Ultralaajakaista-tuetun matkapuhelimen älyavainta voidaan käyttää vain tietyn ajan optimoimaan älypuhelimien ja auton akun suorituskyky. Jos pysyt lähellä autoa useita minutteja ultralaajakaista-tuettu matkapuhelin mukana, automaattinen lukituksen avaustoiminto ei ehkä toimi.
- Katso älypuhelimien asetusvalikko tai älypuhelimien valmistajan tarjoamaa sovellusta miten yhdistää auto ja älypuhelin.
- Ultralaajakaista-tuetun matkapuhelimen digitaalinen avain voi myös käyttää NFC-toimintoa.

Digitaalisen avaimen (älypuhelin) poistaminen

Käynnistä auto älyavaimella. Pidä älyavain mukana autossa.

Kaikkien rekisteröityjen digitaalisten avainten (älypuhelin) poistaminen

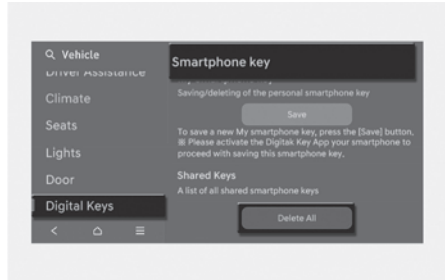

Poistaaksesi kaikki rekisteröidyt digitaaliset avaimet (älypuhelin), valitse tietoviihdejärjestelmästä **Asetukset > Auto > Digitaaliset avaimet > Älypuhelinavain > Poista kaikki**.

- **Delete all** -painike ei ole käytössä, jos rekisteröityä digitaalista avainta (älypuhelin) ei ole.

Oman rekisteröidyn digitaalisen avaimen (älypuhelin) poistaminen

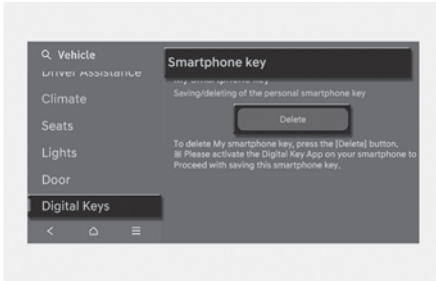

Poistaaksesi vain oman rekisteröidyn digitaalisen avaimen (älypuhelin), valitse tietoviihdejärjestelmästä **Asetukset > Auto > Digitaaliset avaimet > Älypuhelinavain > Oma älypuhelinavain > Poista**.

- Jos jaettu digitaalinen avain (älypuhelin) on rekisteröity, sitä ei voi poistaa.
- Uusi älypuhelin voidaan rekisteröidä sen jälkeen, kun olemassa oleva digitaalinen avain (älypuhelin) on poistettu ”**Oma älypuhelinavain**” -valikosta.

i Tietoja

- Jos rekisteröity digitaalinen avain (älypuhelin) poistetaan, myös älypuheliin tallennettu digitaalinen avain poistetaan.
- Jos digitaalinen avain poistetaan älypuhelimesta, myös autossa rekisteröity digitaalinen avain (älypuhelin) poistetaan.
- Autossa rekisteröityä jaettua digitaalista avainta ei voi poistaa erikseen.
- Vaikka Blue Link® -sovellus poistetaan älypuhelimesta, älypuheliin tallennettua digitaalista avainta ei poisteta.
- Älypuheliin tallennettua digitaalisen avaimen hallintaa on saatavilla älypuheliin valmistajan tarjoamasta digitaalisen avaimen sovelluksesta.

Digitaalinen avain (kortti-avain)

Digitaalisen avaimen (korttiavain) rekisteröinti

Jos haluat käyttää korttiavainta digitaalisenä avaimena, noudata seuraavaa menettelyä.

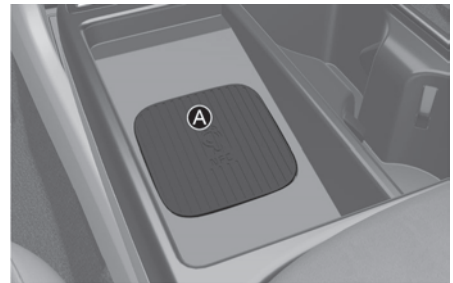

[A] Auton todennuslusta (langaton latausalusta)

1. Pidä molemmat älyavaimet mukana autossa.
2. Valitse **Asetukset > Auto > Digitaaliset avaimet > NFC-korttiavain** ja tarkista, onko ”**Käytä**” valittuna tietoviihdejärjestelmässä.
3. Aseta korttiavaimesi auton todennuslustalle (langaton latausalusta), kun moottori on käynnissä.
4. Rekisteröi korttiavaimesi valitsemalla tietoviihdejärjestelmän asetusvalikosta **Auto > Digitaaliset avaimet > NFC-korttiavain > Tallenna**.

i Tietoja

- Vain yksi digitaalinen avain (korttiavain) voidaan rekisteröidä autoon. Jos se on vaihdettava, poista olemassa oleva korttiavain ennen kuin rekisteröit uuden korttiavaimen.
- Jotta digitaalinen avain (korttiavain) voidaan rekisteröidä, molempien älyavaintesi on oltava autossa.
- Kun digitaalinen avain (korttiavain) on rekisteröity, sitä ei voi rekisteröidä toiseen autoon. Se on mahdollista rekisteröidä uudelleen alkuperäiseen autoon.

Digitaalisen avaimen (korttiavain) käyttö

Kuljettaja voi lukita oven tai avata sen lukituksen asettamalla korttiavaimen ulkopuolen ovenkahvalle, ja auto voidaan käynnistää asettamalla korttiavain auton todennusalueelle (langaton lataus-alue).

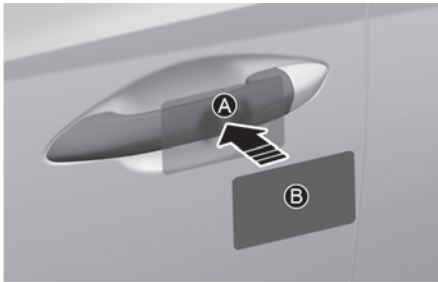

[A] Ovenkahvan todennusalue
[B] Korttiavaimen NFC-antenni

Ovien lukitseminen / lukituksen avaaminen

Jos kuljettaja asettaa digitaalisen avaimen (korttiavain) kuljettajan tai matkustajan ovenkahvan todennusalueelle (A) yli 2 sekunnin ajaksi, ovi lukittuu tai sen lukitus avautuu.

Jos **Kahden painalluksen avaus**-ominaisuus on asetettu, vain kuljettajan oven lukitus avautuu, kun digitaalinen avain (korttiavain) asetetaan kuljettajan ovenkahvan todennusalueelle. Aseta digitaalinen avain (korttiavain) lähelle kuljettajan ovenkahvan todennusalueella vielä kerran 4 sekunnin kuluessa avataksesi kaikkien ovien lukituksen.

Kun ovien lukitus on avattu, ovet lukittuvat uudelleen automaattisesti 30 sekunnin kuluttua, ellei ovea avata.

i Tietoja

Et voi lukita autoasi digitaalisella avaimella (korttiavain), jos tapahtuu jokin seuraavista:

- Älyavain on autossa.
- Engine Start/Stop -painike on ACC- tai ON -asennossa.
- Kaikki ovet, konepelti tai takaluukku ovat auki.

Auton käynnistäminen

Kun olet asettanut rekisteröidyn digitaalisen avaimesi (korttiavain) auton todennusalueelle (langaton latausalue), paina jarrupoljinta ja paina Engine Start/Stop -painiketta.

Lisätietoja auton tavanomaisesta käynnistystavasta on luvun 6 kohdassa "Virtalukko".

VAROITUS

Auto voidaan käynnistää, kun rekisteröity korttiavain asetetaan auton todennusalueelle (langaton latausalue). Älä siis jätä autoon ilman valvontaa lapsia tai ihmisiä, jotka eivät ole tietoisia järjestelmästä, koska se saattaa johtaa vakavaan loukkaantumiseen tai kuolemaan. Pidä tämän lisäksi rekisteröity korttiavain aina mukana, jotta estetään autovarkaudet, kun autosta poistutaan.

HUOMAA

- Digitaalinen avain (korttiavain) ei välttämättä toimi seuraavissa tilanteissa:
 - Digitaalista avainta (korttiavain) ei ole asetettu oikein ovenkahvan todennuslustralle tai auton todennuslustralle (langaton latauslusta).
 - Digitaalinen avain (korttiavain) on lähellä NFC-yhteensopivia kortteja, kuten luottokortteja tai älypuhelimia. Jos digitaalinen avain (korttiavain) ei toimi, yritä uudelleen, kun olet siirtänyt digitaalisen avaimen (korttiavain) pois ovenkahvan todennuslustralta (yli 0,1 m (4 tuumaa)).
- Digitaalinen avain (korttiavain) saattaa vaurioitua iskuista. Jos digitaalinen avain (korttiavain) vaurioituu, vaihda digitaalinen avain (korttiavain) uuteen ja rekisteröi se uudelleen.
- Pitkäaikainen altistuminen korkealle lämpötilalle saattaa aiheuttaa digitaalisen avaimen (korttiavain) toimintahäiriön. Varo altistamasta digitaalista avainta (korttiavain) suoralle auringonvalolle tai korkealle lämpötilalle.
- Digitaalisen avaimen (korttiavain) jättäminen auton sisällä olevalle todennuslustralle (langaton latauslusta) ajon ajaksi saattaa aiheuttaa digitaalisen avaimen (korttiavain) toimintahäiriön. Poista digitaalinen avain (korttiavain) auton sisällä olevalta todennuslustralta (langaton latauslusta) auton käynnistyksen jälkeen.
- Pidä digitaalinen avain (korttiavain) poissa älypuhelimien läheltä kun lataat älypuheliminta. Jos digitaalinen avain (korttiavain) asetetaan älypuhelimien ja autossa olevan todennuslustan (langaton latauslusta) väliin älypuheliminta ladattaessa, digitaaliseen avaimen (korttiavain) saattaa tulla toimintahäiriö. Esimerkiksi silloin, jos älypuheliminta ladataan, kun digitaalinen avain (korttiavain) on kiinnitettyä älypuhelimien kotelon takaosaan.

Digitaalisen avaimen (korttiavain) poistaminen



1. Käynnistä moottori älyavaimella. Pidä älyavain mukana autossa.
2. Valitse tietoviuhdejärjestelmästä **Asetukset > Auto > Digitaaliset avaimet > Korttiavain > Poista**.
 - **Delete**-painike ei ole käytössä, jos digitaalista avainta (korttiavain) ei ole.

Mukautetut profiili- ja autoasetukset

Voit määrittää kuljettajalle 1 ja kuljettajalle 2 rekisteröidyn digitaalisen avaimen (älypuhelin) profiilit. Kun käytät digitaalista avainta (älypuhelin), auto voidaan määrittää käyttäjän määrittämään mukautettuun profiiliin (sisältää esim. auton asetukset ja äänivalinnat).

Profiilin linkitys / linkityksen poistaminen

Käyttäjaprofiilin linkitys

1. Valitse tietoviihdejärjestelmän asetusvalikossa **Asetukset > Käyttäjaprofiili > Profiiliasetukset > Linkitä digitaalinen avain (älypuhelin)**.
2. Valitse **Link** (Linkki) yhdistääksesi rekisteröidyn älypuhelimien digitaalisen avaimen ja käyttäjaprofiiliin.
3. Noudata tietoviihdejärjestelmässä olevan viestin ohjeita.

Käyttäjaprofiilin linkityksen poistaminen

Valitse tietoviihdejärjestelmän asetusvalikossa **Asetukset > Käyttäjaprofiili > Profiiliasetukset**, ja valitse sitten **Linkitä digitaalinen avain (älypuhelin)**.

- Linkityksen poistaminen on mahdollista vain, kun käyttäjaprofiili on linkitetty.

i Tietoja

- Käyttäjaprofiilia ei voi linkittää sekä kuljettajaan 1 että kuljettajaan 2, jotka on yhdistetty samaan älypuhelimeen. Mukauttaminen toimii äskettäin linkitettyllä käyttäjaprofiililla, ja aiemmin linkitetty käyttäjaprofiili peruutetaan automaattisesti.
- Käyttäjaprofiilin linkki toimii vain, kun digitaalinen avain on rekisteröity autoon.
- Digitaalista avainta (korttiavain) ei voi linkittää käyttäjaprofiiliin.
- Jos käyttäjaprofiiliin linkitetty älypuhelimien digitaalinen avain poistetaan, digitaalinen avain on rekisteröitävä uudelleen ja mukautettava linkittämällä käyttäjaprofiili uudelleen.

Auton mukautustoiminto

- Digitaaliseen avaimen linkitetty mukautustoiminto toimii, kun profiiliin linkitetty älypuhelin asetetaan ulkopuolisen ovenkahvan todennusalueelle oven lukitsemiseksi tai lukituksen avaamiseksi.
- Digitaalisella avaimella määritettyä profiilia voidaan muuttaa manuaalisesti tietoviihdejärjestelmästä.
- Digitaalista avainta käytävää mukautustoimintoa voidaan käyttää sen jälkeen, kun digitaalinen avain on linkitetty tietoviihdejärjestelmän profiilivalikkoon.
- Mukautustoiminto toimii vain, kun auto on OFF-tilassa (pois päältä) tai kun auto käynnistetään etänä. Jos autoa ei käynnistetä etänä, mukautustoiminto ei toimi digitaalisella avaimella.

i Tietoja

Käyttäjaprofiili toimii oven lukituksen / lukituksen avausjärjestelmän mukaan seuraavasti:

Kohta	Mukautustoiminto
Alkuarvo	Vieras
Profiiliin linkitetty älypuhelimien avain	Linkitetty profiili
Profiilin linkityksestä poistettu älypuhelimien avain	Äskettäin aktivoitu profiili
NFC-korttiavain	
Älyavain	

Käytetty auto / digitaalisen avaimen huolto

Käytetyn auton ostaminen

Jos jokin digitaalisista avaimista (älypuhelinavain, korttiavain) on rekisteröity autoon, tietoviihdejärjestelmään tulee viesti "**Digitaalinen avain rekisteröity**", kun Engine Start/Stop -painike on asennossa ON ovien lukituksen avauksen jälkeen. Ostaessasi käytetyn auton varmista, että tarkistat viestin ja poistat älypuhelinavaimen sekä korttiavaimen, jonka edellinen omistaja on rekisteröinyt, ja ilmoitat käytetyn auton ostosta Hyundai-asiakaspalvelukeskuksen kautta.

Jos korttiavain toimitetaan auton mukana, tarkista, toimiiko se oikein.

Digitaalisen avaimen huolto

Jos digitaalisen avaimesi järjestelmä on korjattava tai vaihdettava, rekisteröity älypuhelinavain tai korttiavain voidaan poistaa.

Järjestelmän rajoitukset

- HYUNDAIn digitaalinen avain ei ehkä toimi, jos jokin seuraavista tapahtuu:
 - Älypuhelimien akku tai auton akku on tyhjä.
 - NFC tai Bluetooth on kytketty pois päältä älypuhelimien asetuksista.
 - Luottokortti on lähellä älypuhelinasi tai käytetään metallista tai paksua älypuhelimien kuorta.
 - Korttiavain on lompakossa tai korttipidikkeessä tai päällekkäin muiden korttien kanssa.
 - Muut ajoneuvot, esineet jne. aiheuttavat sähköisiä häiriöitä.
 - Jos käytät älypuhelimien koteloa, joka käyttää langatonta tiedonsiirtoa tai on valmistettu metallista, poista älypuhelimien kotelo.
- Autoa ei välttämättä voi hallita älypuhelimella, jos tapahtuu jokin seuraavista:
 - Muita älypuhelimien toimintoja (puhelu, kiireellinen puhelu, ääni tai NFC-maksu), sovelluksia tai langattomia kuulokkeita käytetään.
 - Bluelink-sovelluksen toimintoja, kuten perusasetuksia tai sovelluksen käynnistämistä, rajoittaa valmistajan aiempi käytäntö.

Ovien lukot

Ovien lukkojen käyttäminen auton ulkopuolelta

Mekaaninen avain

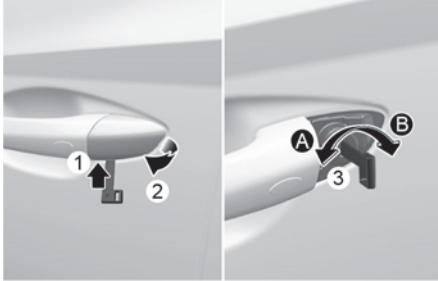

[A] Lukitus

[B] Lukituksen avaus

Avaa lukitus:

1. Vedä oven kahvasta.
2. Paina kannen sisällä olevaa vapautuspainiketta (1) mekaanisella avaimella.
3. Vedä kansi (2) varovasti ulos samalla kun jatkat vapautuspainikkeen painamista, jotta kansi irtoaa ja avainsylinteri paljastuu.
4. Aseta mekaaninen avain avainsylinteriin ja avaa auton lukitus kiertämällä (3) myötäpäivään ja lukitse auto kiertämällä vastapäivään.

Kun ovien lukitus on avattu, ne voidaan avata vetämällä ovenkahvasta.

HUOMAA

- Kun irrotat avainsylinterin kantta, vältä muovimateriaalin naarmuttamista tai rikkomista.
- Jos avainsylinterin kansi jäätyy eikä sitä voi irrottaa helposti, napauta kevyesti kantta tai yritä lämmittää kantta asettamalla kätesi sen ympärille ja puhaltamalla siihen lämmintä ilmaa.
- Oveen ja ovenkahvaan ei saa kohdistaa liiallista voimaa.

i Tietoja

Vain kuljettajan ovi voidaan lukita/avata mekaanisella avaimella.

Etäavain

Lisätietoja on tämän luvun kohdassa "Etäavain".

Älyavain

Lisätietoja on tämän luvun kohdassa "Älyavain".

i Tietoja

- Kylmässä ja märässä ilmastossa oven lukko ja oven mekanismit eivät välttämättä toimi kunnolla jäätyminen takia.
- Jos ovi on lukittu/lukitus avattu useita kertoja nopeasti peräkkäin joko auton avaimella tai oven lukkokytkimellä, järjestelmä voi tilapäisesti lakata toimimasta piirin suojaamiseksi ja järjestelmäkomponenttien vaurioitumisen estämiseksi.

Hätätilanteessa

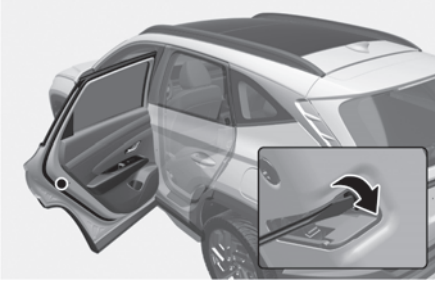

Hätätapauksessa kuten akun tyhjenyttyä, ainoa tapa lukita ovi(et) on käyttää mekaanista avainta ulkopuolen avaimenreiässä.

Ovet, joissa ei ole ulkoista avaimenreikää, voidaan lukita seuraavalla tavalla:

1. Avaa ovi.
2. Aseta pieniteräinen työkalu (esimerkiksi ruuvitaltta tai vastaava) oven lukituksen hätäavauksen reikään, ja käännä sitä vastapäivään vasemmassa sivuoovessa tai myötäpäivään oikeassa sivuoovessa.
3. Sulje ovi kunnolla.

i Tietoja

Jos sähkötoiminen oven lukkokytkin ei toimi (esimerkiksi auton akku on tyhjä) ja takaluukku on suljettu, takaluukun voi avata vasta, kun auto saa taas virtaa.

Ovien lukkojen käyttäminen auton sisäpuolelta

Oven sisäkahvalla



Kuljettajan ja matkustajan ovi

Jos oven sisäpuolista kahvaa vedetään kun ovi on lukittuna, oven lukitus aukeaa ja ovi aukeaa.

Takaovi

Jos oven sisäpuolista kahvaa vedetään kerran, kun ovi on lukittuna, oven lukitus aukeaa. Jos oven sisäpuolista kahvaa vedetään vielä kerran, ovi aukeaa.

Jos jokin ovi avataan, ovet eivät lukitu, vaikka ovien keskuslukituksen lukituskytkintä painettaisiin.

i Tietoja

Jos sähköinen keskuslukitus lakkaa toimimasta, kun olet autossa, kokeile jotakin seuraavista keinoista, jotta pääset poistumaan:

- Käytä oven lukituksen avausta toistuvasti (sekä sähköistä että manuaalista) samalla vetäen ovenkahvasta.
- Käytä muiden ovien lukkoja ja kahvoja.
- Avaa etuikkuna ja avaa ulkopuolinen lukko mekaanisella avaimella.

Keskuslukituksen ovien lukitus/avauskytkimellä



- Painettaessa (🔒) -kohtaa (1) kytkimessä, kaikki auton ovet lukittuvat.
 - Jos jokin ovi avataan, ovet eivät lukitu vaikka ovien keskuslukituksen lukituspainiketta (1) painettaisiin.
- Painettaessa (🔓) -kohtaa (2) kytkimessä, kaikkien auton ovien lukitus avautuu.

VAROITUS

- Ovien on aina oltava täysin suljettuja ja lukittuja, kun auto liikkuu. Jos ovet eivät ole lukittuja, autosta ulossinkoutumisen riski onnettomuudessa kasvaa.
- Älä vedä kuljettajan tai matkustajan oven sisäpuolista ovenkahvaa, kun auto liikkuu.

VAROITUS

Älä jätä vanhuksia, lapsia tai eläimiä autoon ilman valvontaa. Suljettu auto voi lämmetä äärimmäisen kuumaksi ja aiheuttaa vakavia vammoja tai kuoleman vanhuksille, valvomattomille lapsille tai eläimille, jotka eivät voi poistua autosta. Lapset voivat käyttää auton ominaisuuksia jotka voivat aiheuttaa heille vammoja, tai heille voi aiheutua muuta harmia, esimerkiksi jonkun autoon pyrkivän toimesta.

VAROITUS

Lukitse aina autosi.

Auton jättäminen lukitsematta lisää sinun ja muiden riskiä siitä, että joku piiloutuu autoosi.

Suojaa autosi seuraavasti: samalla kun painat jarrua, vaihda vaihde P (pysäköinti) -asentoon (automaattivaihteisto/kaksoiskytkinvaihteisto) tai ensimmäiselle vaihteelle tai R-asentoon (peruutus, manuaalivaihteisto), kytkä seisontajarru ja aseta virtalukko LOCK/OFF-asentoon, sulje kaikki ikkunat, lukitse kaikki ovet ja ota aina avain mukaasi.

VAROITUS

Jos pysyt autossa pitkään ja sää on erittäin kuuma tai kylmä, voi aiheutua vammojen riski tai hengenvaara. Älä lukitse autoa ulkopuolelta, kun joku on sen sisällä.

HUOMIOITAVAA

Oven avaaminen jonkin lähestyessä voi aiheuttaa vaurioita ja vammoja. Ole varovainen kun avaat ovia ja seuraa autoja, moottoripyöriä, polkupyöriä ja jalankulkijoita, jotka lähestyvät autoa oven avautumisreitillä suunnassa.

Automaattisen oven lukituksen/avauksen ominaisuudet

Iskun tunnistava ovien lukituksen avausjärjestelmä

Kaikkien ovien lukitus aukeaa automaattisesti, kun törmäys aiheuttaa turvatyynyjen laukeamisen.

Nopeuden tunnistava ovien lukitusjärjestelmä

 jos kuuluu varustukseen

Kaikki ovet lukitaan automaattisesti, kun auton nopeus ylittää 15 km/h (9 mph).

Voit ottaa käyttöön tai poistaa käytöstä automaattisen oven lukituksen/avauksen ominaisuudet Käyttäjäasetukset-tilassa kojetaulusta. Lisätietoja on kohdassa ”Kojetaulu” luvussa 4. Jos auto on varustettu lisänavigaatiotoiminnolla, katso erikseen toimitettavaa tietoviihdejärjestelmän opasta.

Takaovien lapsilukot

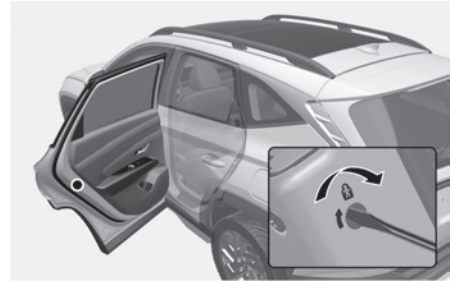

Lapsilukkojen tarkoitus on estää takana istuvia lapsia avaamasta takaovia vahingossa. Takaovien lapsilukkoja on käytettävä, kun autossa on lapsia.

Lapsilukot sijaitsevat kunkin oven reunassa. Kun lapsilukko on lukitusasennossa, takaovi ei aukea, jos sisäkahvaa vedetään.

Kytke lapsilukko päälle asettamalla pieni, litteä työväline (esimerkiksi ruuvitaltta tai vastaava) koloon ja kääntämällä se lukitusasentoon kuvan mukaisesti.

Jotta takaovet voidaan avata auton sisäpuolelta, avaa lasten turvalukot.

VAROITUS

Jos lapsi vahingossa avaa takaoven auton liikkeessa, hän voi pudota autosta. Takaovien turvalukkojen on aina oltava käytössä, kun autossa on lapsia.

Takamatkustajan hälytysjärjestelmä (ROA)

+ jos kuuluu varustukseen

Takamatkustajavaroittimen tarkoitus on auttaa estämään kuljettajan poistuminen, kun takamatkustaja jää autoon.

Järjestelmäasetukset

Takamatkustajavaroitinta voi käyttää aktivoimalla se tietoviihdejärjestelmän Asetukset-valikosta. Valitse:

Asetukset > Auto > Mukavuustoiminnot > Takamatkustajavaroitin

i Tietoja

Ohjelmistopäivitykset voivat aiheuttaa muutoksia tietoviihdejärjestelmään. Katso lisätietoja tietoviihdejärjestelmän oppaasta tai pikaoppaasta.

Järjestelmän käyttö

Kun sammutat moottorin ja avaat kuljettajan oven, kun olet avannut ja sulkenut takaoven, mittaristoon tulee näkyviin varoitusviesti ”Tarkasta takais-
tuimet matkustajien ja tavaroiden varalta”

i Tietoja

Sammuta varoitusviesti painamalla **OK**-painiketta.

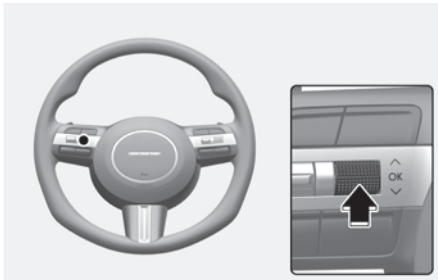

! VAROITUS

Tarkasta takaistuimet aina ennen autosta poistumista.

Takamatkustajavaroitin ei itse asiassa havaitse takaistuimella olevia esineitä tai matkustajia, vaan se vain kehottaa sinua tarkastamaan takaistuimen käyttämällä takaoven avaus- ja sulkemistietuetta.

Tarkista takaistuimet aina, kun poistut autosta.

i Tietoja

Takaoven avaus- ja sulkemistietue nollautuu vain, kun kuljettaja sammuttaa auton ja lukitsee auton oven. Vaikka takaovea ei olisi avattu uudelleen, varoitin voi hälyttää, jos ovitietuetta ei nollata. Jos kuljettaja esimerkiksi avaa oven ja poistuu autosta uudelleen lukitsematta ovea sen jälkeen, kun takamatkustajavaroitin on hälyttänyt, hälytys voi toistua.

Kehittynyt takamatkustajavaroitin (ROA)

+ jos kuuluu varustukseen

Kehittyneen takamatkustajan hälytysjärjestelmän tarkoitus on auttaa estämään kuljettajan poistuminen autosta, kun takamatkustaja jää autoon.

Järjestelmäasetukset

Kehittyneen takamatkustajavaroittimen käyttämiseksi se on aktivoitava tietoviuhdejärjestelmän näytön asetusvalikosta. Valitse:

- **Asetukset > Auto > Mukavuustoiminnot > Takamatkustajavaroitin**

Järjestelmän käyttö

- Ensimmäinen hälytys
Kun avaat etuoven avattuasi ja suljettuasi takaoven ja sammutettuasi moottorin, mittaristoon tulee ”Tarkista takaistuimet matkustajien tai tavaroiden varalta” -varitusviesti.
- Toinen hälytys
Ensimmäisen hälytyksen jälkeen toinen hälytys käynnistyy, kun autossa havaitaan liikettä sen jälkeen, kun kuljettajan ovi on suljettu ja kaikki ovet on lukittu. Äänimerkki soi noin 25 sekuntia. Myös tekstiviesti lähetetään <Connected Services> -jäsenille (jos kuuluu varustukseen).
Jos järjestelmä jatkaa liikkeen havaitsemista, hälytys toimii enintään 8 kertaa.
Voit sammuttaa hälytyksen avaamalla ovien lukituksen älyavaimella.
- Järjestelmä havaitsee liikkeen autossa 10 minuutin ajan ovien lukitsemisesta.

i Tietoja

- Toinen hälytys tulee autoissa, jotka on varustettu ROA-anturilla.
- Toinen hälytys käynnistyy vain, kun ensimmäinen hälytys on käynnistynyt aiemmin.
- Jos et halua käyttää takamatkustajavaroitinta, paina ohjauspyörän **OK** -painiketta, kun ensimmäinen hälytys näkyy mittaristossa. Tämä poistaa toisen hälytyksen käytöstä kerran.
- Jos auto käynnistetään etäältä (jos varustettu etäkäynnistyksellä), sisätilan liikkeen ilmaisu deaktivoituu.
- <Connected Services> -palvelun jäsenet voivat pysäyttää hälytyksen sovelluksen kautta.

Järjestelmän varotoimet

- Varmista, että kaikki ikkunat ovat kiinni. Jos ikkuna jää auki, hälytys saattaa laueta, kun anturi havaitsee tahatonta liikettä (kuten tuulen tai hyönteisiä).

Kojelauta



Ohjauspyörä

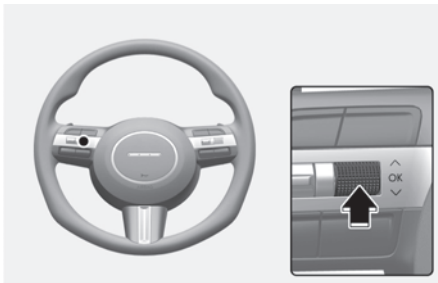

Jos et halua käyttää edistynyttä takamatkustajavaroitinta, paina ohjauspyörän **OK** -painiketta, kun ensimmäinen hälytys näkyy mittaristossa. Tämä poistaa toisen hälytyksen käytöstä kerran.

- Hälytys voi tulla, jos kuljettajan tai matkustajan istuimilla havaitaan mitään liikettä.
- Jos kaikki ovet on lukittu ja autossa on matkustaja, hälytys voi toimia.
- Hälytys voi tapahtua, jos autoon kohdistuu isku.
- Jos autoon on pinottu laatikoita tai esineitä, järjestelmä ei ehkä havaitse matkustajia. Tai hälytys voi laueta, jos laatikot tai esineet putoavat tai liikkuvat.

- Hälytys voi laueta ovien ollessa lukittuna, jos autoa työnnetään tai ravistellaan, tai pestään, tai jos on riittävästi ulkoista tärinää tai melua.
- Hälytys voi tulla, jos autossa on metallisia tai nestemäisiä esineitä.
- Liikettä ei havaita muualla kuin takais- tuimilla.

! VAROITUS

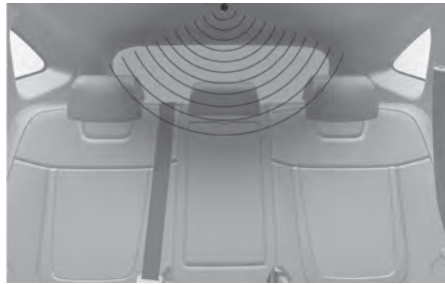

Vaikka auto olisi varustettu edistyneellä takamatkustajavaroittimella, tarkista takaistuim aina ennen ajoneuvosta poistumista.

Kehittynyt takamatkustajavaroitin ei ehkä toimi kun:

- Liike ei jatku tiettyyn aikaan tai liike on vähäistä.
- Lapsi ei istu turvaistuimessa.
- Tunnistussignaali on heikko, koska istuin tai turvaistuim estää signaalin (esimerkiksi lapsi on kiinnitetty kasvot menosuuntaan asennettuun turvaistui- meen).
- Takamatkustaja on yli 6-vuotias lapsi.
- Etumatkustajan istuin on metallia sisältävän materiaalin, kuten huovan peitossa.
- Jokin esine autossa peittää anturin.
- Anturin on likaantunut vieraan materiaalin takia.
- Sisäkattoon kiinnitetään esineitä tai sisäkattoa muutetaan, se on vääntynyt tai vahingoittunut.
- Auton luona on sähköhäiriöitä.

- Muutkin ympäristön tekijät siön
- Takamatkustajan päällä on huovan tapainen tavara.

i Tietoja

Toinen hälytys tulee autoissa, jotka on varustettu ROA-anturilla.

Vaatimustenmukaisuusvaikutus

Radiotaajuuskomponentit (ROA-tutka-anturi) täyttävät seuraavat vaatimukset:

- Eurooppaa ja CE-sertifioituja maita varten



We, IEE International Electronics & Engineering, abbreviated IEE S.A., a Luxembourg société anonyme, having its registered office at Zone Industrielle, 12 rue Pierre Richardot, L-6468 Echternach, Grand-Duchy of Luxembourg and registered with the Luxembourg Trade and Companies' Register under number B 134858, declare under our sole responsibility that the above-named product is in conformity with the relevant European Union harmonisation legislation:

- 2014/53/EU - Radio Equipment Directive

Following standards were applied:

- EN 62311:2008
- EN 62368-1:2014+A11:2017
- ETSI EN 301 489 1 V2.2.3 (2019-11)
- ETSI EN 301 489 33 V2.2.1 (2019-04)
- Draft ETSI EN 305 550 V2.1.0

The original declaration of conformity can be consulted at: IEE S.A., Legal Department, 1 rue du Campus, L-7795 Bissen, Luxembourg.

frequency band 60-64GHz
Maximum Output Power 14dBm (25 mW)

- Yhdistyneessä kuningaskunnassa



MOBIS Parts Europe N.V.,
Ansley Hall Drive, Birch Coppice Business
Park
Dordon, Tamworth. B78 1SQ, UK

M/Name : ICR010

Frequency : 60-64 GHz
Maximum Output Power : 5 dBm

Simplified UK Declaration of Conformity

Hereby, Hyundai Mobis Co.,Ltd declares that the radio equipment type ICR010 is in compliance with the Radio Equipment Regulations 2017. The full text of the UK declaration of conformity is available at the following internet address:

http://www.mobis-as.com/product_certificate.do

Varashälytinjärjestelmä

Tämä järjestelmä auttaa suojaamaan autoasi ja arvoesineitäsi. Äänimerkki toimii ja varoitusvilkku vilkkuu jatkuvasti, jos jokin seuraavista tapahtuu:

- Ovi avataan ilman älyavainta.
- Takaluukku avataan ilman älyavainta.
- Konepelti avataan.

Hälytys jatkuu 30 sekuntia, sen jälkeen järjestelmä nollautuu. Hälytys sammuu, kun ovien lukitus avataan älyavaimella.

Varashälytinjärjestelmä käynnistyy automaattisesti 30 sekuntia sen jälkeen, kun lukitset ovet ja takaluukun. Järjestelmä aktivoituu, kun lukitset ovet ja takaluukun auton ulkopuolelta älyavaimella tai koskettamalla oven ulkopuolisten kahvojen kosketusanturia, kun älyavain on hallussasi.

Varoitusvilkku vilkkuu ja kuuluu äänimerkki merkinä siitä, että järjestelmä on kytketty päälle.

Kun hälytinjärjestelmä on kytketty päälle, mikä tahansa oven, takaluukun tai konepellin avaaminen ilman älyavainta aiheuttaa hälytyksen aktivoitumisen.

Varashälytin ei kytkeydy päälle, jos konepelti, takaluukku tai jokin ovista ei ole täysin suljettu. Jos järjestelmä ei kytkeydy päälle, tarkista, että konepelti, takaluukku ja ovet ovat täysin suljettuja.

Älä yritä muuttaa tätä järjestelmää tai lisätä siihen muita laitteita.

i Tietoja

- Älä lukitse ovia ennen kuin kaikki matkustajat ovat poistuneet autosta. Jos jäljellä oleva matkustaja poistuu autosta kun järjestelmä on käynnissä, hälytys kytkeytyy päälle.
- Jos auto ei avaudu älyavaimella, avaa ovet mekaanisella avaimella ja käynnistä moottori painamalla suoraan moottorin käynnistys/pysäytyspainiketta älyavaimella.
- Jos järjestelmä on kytketty pois avaamalla auton lukitus, mutta ovea tai takaluukku ei avata 30 sekunnin kuluessa, ovet lukittuvat uudelleen ja järjestelmä kytkeytyy päälle automaattisesti.

i Tietoja



Varashälyttimellä varustetussa autossa on kiinnitettynä merkintä seuraavalla tekstillä:

- (1) VAROITUS
- (2) TURVAJÄRJESTELMÄ

Integroitu muistijärjestelmä

+ jos kuuluu varustukseen



Kuljettajan istuimen integroitu muistijärjestelmä tallentaa ja palauttaa seuraavat asetukset yksinkertaisesti painikkeen painalluksella.

- Kuljettajan istuimen asento

VAROITUS

Älä koskaan yritä käyttää integroitua muistijärjestelmää, kun auto liikkuu.

Tästä voi seurata hallinnan menetys ja onnettomuus, joka voi aiheuttaa kuoleman, vakavia vammoja tai omaisuusvahinkoja.

i Tietoja

- Jos akku irrotetaan, muistiasetukset katoavat.
- Jos integroitu muistijärjestelmä ei toimi normaalilla tavalla, suosittelemme auton viemistä valtuutetulle HYUNDAI-jälleenmyyjälle järjestelmän tarkastamista varten.

Asentojen tallentaminen muistiin

1. Järjestelmä toimii, kun auton nopeus on alle 3 km/h (2,0 mph).
2. Säädä kuljettajan istuin haluttuun asentoon.
3. Paina muistipainikkeista (1 tai 2) neljän sekunnin kuluessa. Järjestelmä piippaa kahdesti, kun asennot on tallennettu muistiin.
4. Mittariston näytöllä näkyy ilmoitus 'Kuljettajan 1 (tai 2) asetukset tallennettu'. Viesti tulee näkyviin vain kuljettajan istuimen asennon muisti-asetuksen yhteydessä.

Asentojen palauttaminen muistista

1. Järjestelmä toimii, kun auton nopeus on alle 3 km/h (2,0 mph).
2. Paina haluttua muistipainiketta (1 tai 2). Järjestelmä antaa yhden äänimerkin ja kuljettajan istuin siirtyy automaattisesti tallennettuun asentoon.
3. Mittaristossa näkyy ilmoitus 'Kuljettajan 1 (tai 2) asetuksia käytetty'.

i Tietoja

- Jos painat vastaavaa painiketta, jolla asetus palautetaan, asetus deaktivoituu väliaikaisesti. Jos painat muita painikkeita, painetun painikkeen asetus aktivoituu.

Jos esimerkiksi painat numero 1 -painiketta, kun asetus numero 1 on toiminnassa, asetus deaktivoituu väliaikaisesti. Jos painat numero 2 -painiketta, asetus numero 2 aktivoituu.

- Jos säädät istuinta samalla, kun tallennettuja asentoja palautetaan muistista, tallennetut asetukset mitätöityvät.

Järjestelmän nollaus

Kun integroitu muistijärjestelmä ei toimi asianmukaisesti, voit nollata sen seuraavasti.

Integroidun muistijärjestelmän nollaaminen

1. Pysäytä auto ja avaa kuljettajan ovi pitäen Moottorin Käynnistys/Pysäytys -painike ON-asennossa ja vaihteenvältsin P (pysäköinti) -asennossa.
2. Säädä kuljettajan istuin ja selkänöja etummaiseen asentoon.
3. Paina numero 1 -painiketta ja työnnä samanaikaisesti kuljettajan istuimen siirtokytkintä eteenpäin 2 sekunnin ajan.

Integroidun muistijärjestelmän nollaaminen aikana

1. Nollaus alkaa ilmoitusäänellä.
2. Kuljettajan istuin ja selkänöja asettuu takaisin perus-asentoon (keskiasentoon) jolloin kuuluu ilmoitusääni.
3. Kuljettajan istuin ja selkänöja asettuu takaisin perus-asentoon (keskiasentoon) jolloin kuuluu ilmoitusääni.

Seuraavissa tapauksissa nollaustoimennide ja ilmoitusääni voivat kuitenkin keskeytyä.

- Muistipainiketta painetaan.
- Istuimen ohjauskytkintä käytetään.
- Vaihte siirretään pois P (pysäköinti) -vaihteelta.
- Ajonopeus ylittää 3 km/h.
- Kuljettajan ovi on suljettu.

HUOMAA

- Kun integroitu muistijärjestelmä nollataan, jos nollaus ja ilmoitusääni päättyy keskenään, käynnistä nollaustoiminto uudelleen.

- Ennen integroidun muistijärjestelmän nollaamista, varmista, että kuljettajan istuimen ympärillä ei ole esineitä.

Helppokäyttötoiminto

Järjestelmä siirtää kuljettajan istuinta automaattisesti seuraavasti:

- Etävaimella
 - Se siirtää kuljettajan istuinta taaksepäin, kun virta-avain poistetaan virtalukosta.
 - Se siirtää kuljettajan istuinta eteenpäin, kun virta-avain asetetaan virtalukkoon.
- Älyvaimella
 - Se siirtää kuljettajan istuinta taaksepäin, kun Engine Start/Stop-painike painetaan OFF-asentoon.
 - Se siirtää kuljettajan istuinta eteenpäin, kun Engine Start/Stop-painike painetaan ACC- tai START-asentoon.

Voit aktivoida tai deaktivoida Helppokäyttötoiminnon tietovihdejärjestelmän asetusvalikosta. **'Asetukset > Auto > Istuin > Istuimen helppo käyttö > Kuljettajan istuimen helppo käyttö > Pois/Normaali/Laajennettu'**.

Lisätietoja on kohdassa "Kojetaulu" luvussa 4.



HUOMIOITAVAA

Kuljettajan kannattaa olla varovainen toimintoa käyttäessään, jotta takaistuimella oleva matkustaja tai lapsi ei loukkaannu. Häätitilanteessa kuljettajan pitää pysäyttää etuistuimen liike (kun helppokäyttötoiminto on kytketty päälle) painamalla jotakin kuljettajan istuimen säätökytkimistä.

Ohjauspyörä

Moottorikäyttöinen ohjaustehostin (MDPS)

Järjestelmä auttaa sinua auton ohjaamisessa. Jos auto sammutetaan tai jos ohjaustehostin lakkaa toimimasta, voit edelleen ohjata autoa, mutta tarvittava ohjausvoima on suurempi.

Jos huomaat muutoksia tarvittavassa ohjausvoimassa auton normaalin käytön aikana, suosittelemme, että otat yhteyttä valtuutettuun HYUNDAI-jälleenmyyjään.

HUOMAA

Jos moottorikäyttöisen ohjaustehostimen (⚠️) varoitusvalo ja viesti 'Tarkasta moottorikäyttöinen ohjaustehostin' syttyvät kojelaudassa, voit jatkaa auton ohjaamista, mutta se vaatii enemmän ohjausvoimaa. Suosittelemme, että otat yhteyttä valtuutettuun HYUNDAI-jälleenmyyjään ja annat heidän tarkastaa järjestelmän mahdollisimman pian.

i Tietoja

Auton normaalin käytön aikana:

- Tarvittava ohjausvoima voi olla suuri heti, kun Engine Start/Stop -painike on siirretty ON-asentoon.
Tämä tapahtuu, koska järjestelmä suorittaa MDPS-järjestelmän diagnostiikkaa. Kun diagnostiikka on suoritettu, ohjauspyörä palaa sen normaalitilaan.
- Kun akun jännite on matala, saatat joutua käyttämään enemmän ohjausvoimaa. Tämä on tilapäistä, ja tila palaa normaaliksi akun lataamisen jälkeen.
- MDPS-releestä voi kuulua naksahdus, kun moottorin käynnistys-/pysäytys-painike on ON- tai OFF-asennossa.
- Moottorista saattaa kuulua melua, kun auto on pysähdyksissä tai sillä ajetaan hitaasti.
- Kun käytät ohjauspyörää matalissa lämpötiloissa, voi aiheutua epänormaalia ääniä. Kun lämpötila nousee, melu lakkaa kuulumasta.
- Kun MDPS:stä havaitaan virhe, ohjausvoiman avustustoiminto ei aktivoidu. Mittariston varoitusvalot saattavat syttyä tai tarvittava ohjausvoima saattaa olla suurempi. Jos näitä oireita ilmenee, aja auto turvalliselle alueelle mahdollisimman pian. Suosittelemme, että valtuutettu HYUNDAI-jälleenmyyjä tarkastaa auton mahdollisimman pian.

Kallistus/teleskooppiohjaus

Säädä ohjauspyörä osoittamaan suoraan rintakehäsi, ei kasvoihisi. Varmista, että näet mittariston varoitusvalot ja näytöt. Työnä säädön jälkeen ohjauspyörää ylös- ja alaspäin, jotta se asettuu lukitusasentoon.

VAROITUS

Älä koskaan säädä ohjauspyörää ajon aikana. Siitä voi seurata auton hallinnan menetys, mikä voi johtaa kolariin.

HUOMAA

Älä koskaan säädä ohjauspyörää ajon aikana. Siitä voi seurata auton hallinnan menetys, mikä voi johtaa kolariin.

Manuaalinen säätö

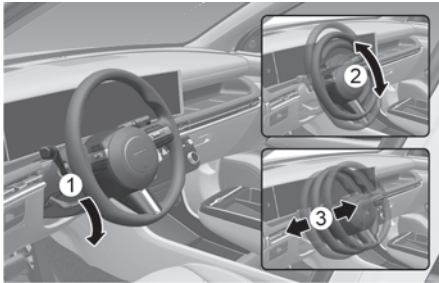

Säätö tehdään seuraavasti:

1. Vedä lukon vapautusvipu (1) alas.
2. Säädä ohjauspyörä haluttuun kulmaan (2) ja etäisyyteen eteen/taakse-suunnassa (3).
3. Vedä lukituksen vapautusvipu ylös, jotta ohjauspyörä lukittuu paikoilleen.

Tietoja

Joskus lukituksen vapautusvipu ei kytkeydy kokonaan. Vedä lukituksen vapautusvipua alaspäin, säädä ohjauspyörä uudelleen, ja vedä sitten lukituksen vapautusvipua takaisin ylös, jotta ohjauspyörä lukittuu paikoilleen.

Ohjauspyörän lämmitys

+ Jos kuuluu varustukseen

Tyyppi A

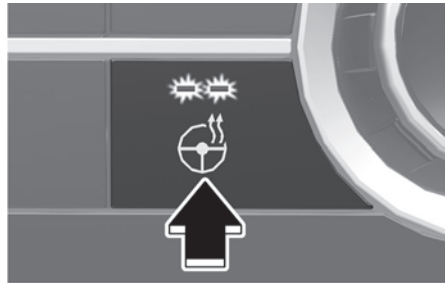

Tyyppi B



Kun Engine Start/Stop -painike on asennossa ON tai kun moottori käy, paina ohjauspyörän lämmityksen painiketta ohjauspyörän lämmittämiseksi.

Painikkeen merkkivalo syttyy.

Kytke ohjauspyörän lämmitys pois päältä painamalla painiketta uudelleen. Painikkeen merkkivalo sammuu.

Lämpötilan säätäminen manuaalisesti

Aina kun painat ohjauspyörän lämmityksen kuvaketta, lämpötila muuttuu seuraavasti.

- **OFF > HIGH > LOW**
- Kuvakkeen painaminen kun lämpötila on korkea kytkee ohjauspyörän lämmityksen pois päältä.

Lämpötilan säätäminen automaattisesti

- Kun HIGH valitaan manuaalisesti, lämmitetty ohjauspyörä siirtyy automaattisesti LOW-asentoon 30 minuutin kuluttua. Voit kytkeä lämmitetyn ohjauspyörän pois päältä painamalla kuvakkeen OFF-asentoon.
- Kun LOW valitaan manuaalisesti, ohjauspyörän lämmitystä ei ohjata automaattisesti.

Ilmastointilaitteen ohjauksen asetuksiin liitetty automaattinen ohjaus

Ohjauspyörän lämmitys ohjaa ohjauspyörän lämpöä ympäristön lämpötilan mukaan, kun moottori on käynnissä.

Tämän ominaisuuden käyttämiseksi se on aktivoitava tietoviihdejärjestelmän näytön asetusvalikosta.

Valitse:

- **Asetukset > Auto > Lämmitys/Tuuletus > Ilmastointilaitteen ohjauksen asetuksiin liitetty automaattinen ohjaus > Ohjauspyörän lämmitys**
Jos kaipaat lisätietoja, skannaa QR-koodi erikseen toimitetussa yksinkertaisessa oppaassa.
- Jos painat ohjauspyörän lämmityksen kuvaketta, ohjauspyörän lämmitystä on ohjattava manuaalisesti.
- Ohjauspyörän lämmittimen oletusasetto on pois päältä OFF-asennossa aina, kun Engine Start/Stop -painike on painettu ON-asentoon. Kuitenkin jos Ilmastoinnin ohjauksen asetuksiin linkitetty automaattinen ohjaus on päällä, ohjauspyörän lämmitys kytkeytyy päälle ja pois ulkoilman lämpötilasta riippuen.

HUOMAA

- Älä asenna mitään suojusta tai lisävarusteita ohjauspyörään, jotta lämmitetty ohjauspyöräjärjestelmä ei vaurioidu.
- Älä iske ohjauspyörän pintaa terävällä esineellä. Tämä saattaa vaurioittaa ohjauspyörän lämmityselementtiä.
- Älä puhdistu ohjauspyörän pintaa seuraavilla tuotteilla. Lämmitin ja ohjauspyörän pinnat voivat vaurioitua.
 - orgaaniset liuottimet, kuten ohenne, alkoholi ja bensiini
 - kemialliset tuotteet, kuten nahan puhdistusaine, pinnoiteaine ja vaha.

Äänimerkki



Antaaksesi äänimerkin paina ohjauspyörän äänitorvisymbolilla merkittyä aluetta (ks. kuva). Äänimerkki toimii vain, kun tätä aluetta painetaan.

HUOMAA

Älä käytä äänimerkkiä iskemällä sitä kovaa tai nyrkillä. Älä paina äänimerkkiä terävällä esineellä.

Haptinen varoitus / ohjauspyörän värinävaroitus

+ jos kuuluu varustukseen

Jos haptinen ohjauspyörä on käytössä, kuljettajan avustusjärjestelmä tärisyttää ohjauspyörää varoittaakseen kuljettajaa, kun järjestelmä ilmoittaa vaaratilanteista.

Haptisen varoituksen asettaminen

Moottorin ollessa käynnissä, valitse:

Asetukset > Auto > Kuljettajan avustaja > Varoitusmenetelmät >

Tuntoaistivaroitus tietoviihdejärjestelmässä.

Peilit

Sisäpuolinen taustapeili

Ennen kuin ajat autollasi tarkista, että sisäpuolinen taustapeili on oikein suunnattu. Säädä taustapeili niin, että näkymä takaikkunasta on oikein keskitetty.

VAROITUS

Varmista, että näkökenttäsi ei ole häiriöitä. Älä aseta takaistuimelle, tavartilaan tai takapääntukien taakse sellaisia esineitä, jotka voivat haitata näkymääsi takaikkunasta.

VAROITUS

Jotta estetään vakavat vammat onnettomuuden aikana tai turvatyynyjen laukeaminen, älä muuta taustapeiliä äläkä asenna laajakulmapeiliä.

VAROITUS

ÄLÄ KOSKAAN säädä peiliä ajon aikana. Tästä voi aiheutua auton hallinnan menetys, mistä aiheutuu onnettomuus.

HUOMAA

Kun puhdistat peiliä, käytä paperiliinaa tai vastaavaa materiaalia, joka on kostutettu lasinpuhdistusaineeseen. Älä suihkuta lasinpuhdistusainetta suoraan peiliin, koska aine voi päästä peilin koteloon.

Päivä-/yötaustapeili

+ jos kuuluu varustukseen

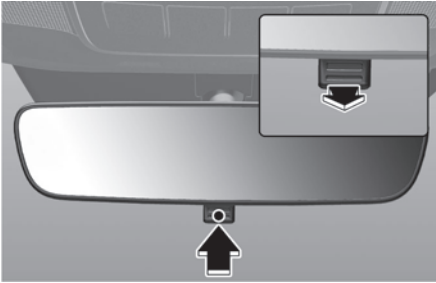

Tee tämä säätö ennen kuin lähdet ajamaan ja päivä/yövivun ollessa päivä-asennossa.

Ajaessasi yöllä vedä päivä/yövipua itseäsi kohti vähentääksesi häikäisyä takana tulevien ajoneuvojen ajovaloista.

Muista, että yöasennossa menetät osan kuvan tarkkuudesta.

Sähköinen kromaattinen peili (ECM)

+ jos kuuluu varustukseen



[A] Anturi

Sähköinen taustapeili hallitsee yöllä tai hämärässä ajettaessa automaattisesti takana tulevan auton ajovalojen häikäisyä taustapeilistä.

Moottorin käydessä häikäisyä hallitaan automaattisesti taustapeiliin asennetun anturin avulla. Anturi havaitsee valoisuutta auton ympärillä ja tekee automaattisen säädön hallitakseen ajovalojen häikäisyä takanasi tulevista ajoneuvoista.

Aina kun vaihte siirretään R (peruutus)-asentoon, peili siirtyy automaattisesti kirkkaimpaan asetukseen parantamaan näkyvyyttä auton taakse.

Ulkotaustapeilit



Auto on varustettu sekä oikean että vasemman puolen ulkotaustapeilillä. Peilejä voidaan säätää taustapeilin ohjauskytkimellä. Säädä ulkotaustapeilit haluamaasi asentoon ennen ajamista. Ulkotaustapeilit voidaan taistaa auttamaan estämään vahinkoja ajettaessa automaattiseen autopesuun tai kuljettaessa kapealla kadulla.

VAROITUS

Vasen ja oikea ulkopuolinen taustapeili ovat kuperia.

Kohteet peilissä ovat lähempänä kuin ne vaikuttavat olevan.

Ennen kuin vaihdat kaistaa, selvitä todellinen etäisyys takana tuleviin ajoneuvoihin ulkotaustapeilistä tai kääntämällä päätäsi ja katsomalla.

VAROITUS

Älä säädä tai taita ulkotaustapelejä ajon aikana. Tästä voi aiheutua auton hallinnan menetys, mistä aiheutuu onnettomuus.

HUOMAA

- Älä raaputa jäätä pois peilin pinnasta, se voi vahingoittaa peilin lasia.
- Jos peili on jään takia juuttunut, älä säädä peiliä voimaa käyttämällä. Käytä hyväksytyä jäänpoistosuihketta (ei jäähdytysnestettä) tai erittäin lämpimään veteen kostutettua sientä / pehmeää liinaa, tai siirrä auto lämpimään paikkaan, missä jää sulaa.
- Älä puhdista peiliä voimakkailla hankausaineilla, polttoaineella tai muilla bensiinipohjaisilla puhdistustuotteilla.

Taustapeilien säätäminen



1. Valitse säädettävä taustapeili siirtämällä vipu (1) joko L (vasen) tai R (oikea) -asentoon.
2. Siirrä peiliä ylös, alas, vasemmalle tai oikealle peilin säädön ohjauksella (2).
3. Siirrä vipu (1) säädön jälkeen keskelle, jotta peilejä ei säädetä tahattomasti.

HUOMAA

- Peilit lakkaavat liikkumasta kun ne saavuttavat säädön maksimikulmat, mutta moottori jatkaa toimintaa, jos kytkintä painetaan edelleen. Älä paina kytkintä pitempään kuin on tarpeen, koska se voi vaurioittaa moottoria.
- Älä yritä säätää taustapeilejä käsin, koska se voi vahingoittaa moottoria.

Ulkopuolisen taustapeilin taittaminen

 Jos kuuluu varustukseen

Taittopainike



Ulkotaustapeilit voidaan taittaa sisään tai ulos painamalla painiketta.

Tietoviihdejärjestelmän asetukset

• Aktivointi oven lukitusta avattaessa

Jos tietoviihdejärjestelmän asetusvalikossa valitaan **Asetukset > Auto > Valot > Tervetulopeili/-valo > Lukituksen avaamisen yhteydessä**, tapahtuu seuraavat:

- Peili taittuu sisään tai auki, kun ovi lukitaan tai lukitus avataan älyavaimella.
- Peili taittuu sisään tai taittuu auki, kun ovi lukitaan tai lukitus avataan koskettamalla ulkopuolisen ovenkahvan kosketusanturia.

• Aktivoi kuljettajan lähestyessä:

Jos tietoviihdejärjestelmän asetusvalikosta valitaan **Asetukset > Auto > Valot > Tervehdyspeili/-valo > Kuljettajan lähestyessä**, peili taittuu auki, kun autoa lähestytään älyavaimen kanssa.

HUOMAA

Älä säädä peilejä pitempään kuin on tarpeen, kun moottori ei ole käynnissä, jotta akku ei purkaudu tarpeettomasti.

HUOMAA

Älä taita sähkötoimista ulkostaustapeiliä käsin. Se saattaa aiheuttaa moottorivian.

i Tietoja

- Ohjelmistopäivitykset voivat aiheuttaa muutoksia tietoviihdejärjestelmään. Katso lisätietoja tietoviihdejärjestelmän oppaasta tai pikaoppaasta.
- Turvallisuutesi takia ulkopuolisia taustapeilejä ei voi kääntää sisään automaattisesti, jos ajonopeus on vähintään 15 km/h.

Peruutuspysäköintiavustaja

+ jos kuuluu varustukseen

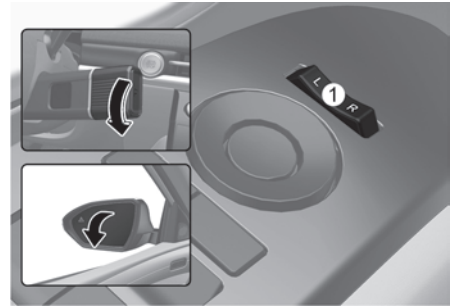

Kun vaihte asetetaan R-asentoon (peruutus), ulkostaustapeilit kääntyvät alaspäin avustamaan peruutuksessa.

Ulkostaustapeilin kytkimen (1) tila määrittää sen, liikkuvatko peilit.

Miten se toimii

- Vasen/oikea: Kun kytkin painetaan asentoon L tai R, molemmat ulkopuoliset taustapeilit liikkuvat.
- Vapaa: Kun kytkintä ei paineta L-asentoon tai R-asentoon, ulkopuoliset taustapeilit eivät liiku.

Ulkostaustapeilit palaavat automaattisesti alkuperäiseen asentoonsa, jos tapahtuu jokin seuraavista:

- Engine Start/Stop-painike asetetaan joko OFF- tai ACC-asentoon.
- Vaihte on siirretty jonkin muuhun kuin R (peruutus) -asentoon.
- Ulkostaustapeilin säätöpainiketta ei valita.

Peruutuspysäköintiavustajan käyttäjän asetustila.

Voit muuttaa ulkostaustapeilin kulmaa, jos sinulla on vaikeuksia nähdä taakse taustapeilin valmiilla peruskulmalla peruutuksen aikana.

Kun auto toimitetaan, vasemman ja oikean ulkostaustapeilin asetettu kulma alaspäin eroavat toisistaan kuljettajan näkyvyyden takaamiseksi.

1. Varmista, että auto on sammutettu.
2. Paina jarrupoljinta ja laita vaihde R (peruutus) -asentoon. Kun painetaan L- tai R-kytkintä, kumpikin ulkostaustapeili kääntyy alaspäin perusasentoon.
3. Valitse säädettävä ulkostaustapeili painamalla L- tai R-kytkintä. Paina sitten "▼, ▲, ◀, ▶" säätääksesi ulkostaustapeilin haluamaasi kulmaan.
4. Kun olet säätänyt ulkostaustapeilin kulman, tallenna kulma siirtämällä vaihde muuhun kuin R (peruutus) -asentoon tai vaihda L- ja R-kytkimet vapaa-asentoon (L- ja R-kytkintä ei paineta).
5. Säädä toista ulkostaustapeiliä yllä kuvatulla menettelytavalla 1–4.

Peruutuspysäköintiavustajan käyttäjän asetukset -tila.

Voit palauttaa ulkostaustapeilin takaisin peruskulmaan vaihtamalla vaihteen asentoon R (peruutus) ja säätämällä taustapeilin kulman korkeammalle kuin se on asennossa P (pysäköinti), N (vapaa) tai D (ajo).

HUOMAA

Kun muutat kummankin ulkostaustapeilin kulmaa, on suositeltavaa muuttaa kulmaa yhdellä puolella kerrallaan noudattaen menettelytapaa 1–4.

Ikkunat

Ohjaus vasemmalla

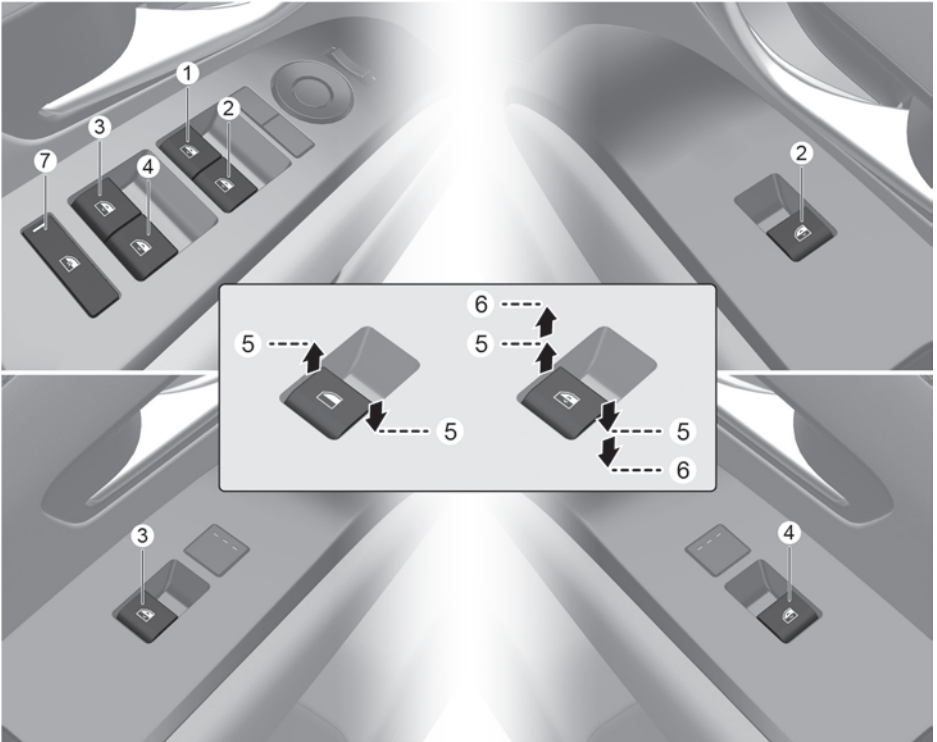

- (1) Kuljettajan oven sähkötoimisen ikkunan kytkin
- (2) Etumatkustajan oven sähkötoimisen ikkunan kytkin
- (3) Takaoven (vasen) sähkötoimisen ikkunan kytkin
- (4) Takaoven (oikea) sähkötoimisen ikkunan kytkin
- (5) Ikkunan avaaminen ja sulkeminen
- (6) Automaattinen sähköikkuna*
- (7) Sähköikkunoiden lukituskytkin

*: jos kuuluu varustukseen

Ohjaus oikealla

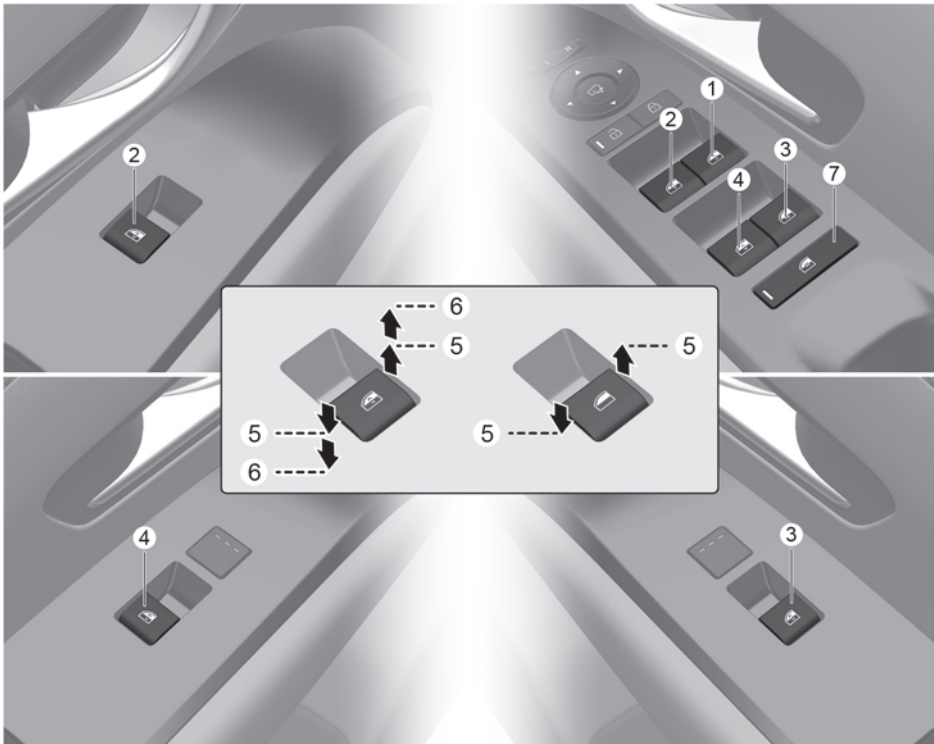

- (1) Kuljettajan oven sähkötoimisen ikkunan kytkin
- (2) Etumatkustajan oven sähkötoimisen ikkunan kytkin
- (3) Takaoven (vasen) sähkötoimisen ikkunan kytkin
- (4) Takaoven (oikea) sähkötoimisen ikkunan kytkin
- (5) Ikkunan avaaminen ja sulkeminen
- (6) Automaattinen sähköikkuna*
- (7) Sähköikkunoiden lukituskytkin

*: jos kuuluu varustukseen

Sähköikkunat

Virtalukon on oltava ON-asennossa, jotta ikkunoita voidaan nostaa tai laskea.

Jokaisessa ovesa on sähköikkunan kytkin kyseisen oven ikkunan hallintaan. Kuljettajalla on sähköikkunoiden lukituskytkin, jolla voidaan estää takamatkustajien ikkunoiden toiminta. Sähköikkunat toimivat noin 3 minuutin ajan sen jälkeen, kun virtalukko käännetään ACC- tai OFF-asentoon. Kuitenkin jos etuovi avataan, sähköikkunoita ei voi käyttää edes tämän 3 minuutin jakson aikana.

Ikkunan avaaminen ja sulkeminen

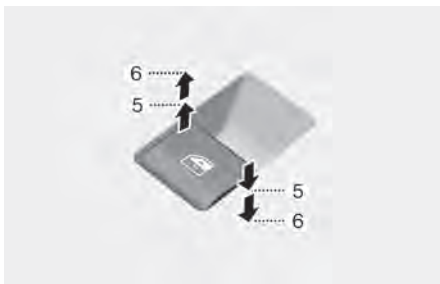

Avaaminen:

Paina ikkunan kytkintä alas ensimmäiseen kohtaan (5). Vapauta kytkin, kun haluat ikkunan pysähtyvän.

Sulkeminen:

Vedä ikkunan kytkintä ylös ensimmäiseen kohtaan (5). Vapauta ikkunan kytkin, kun haluat ikkunan pysähtyvän.

Ikkunan automaattinen nosto/lasku

+ jos kuuluu varustukseen

Sähköikkunan kytkimen hetkellinen painaminen toiseen loveen (6) laskee tai nostaa ikkunan kokonaan, vaikka kytkin vapautettaisiin. Pysäytä ikkuna haluamaasi asentoon ikkunan ollessa toiminnassa vetämällä kytkin ylös tai painamalla se alas ja vapauttamalla se.

VAROITUS

- Älä jätä autoa käymään ja avainta autoosi lasten kanssa ilman valvontaa. Ilman valvontaa jääneet lapset voivat käyttää ikkunaa, mistä voi aiheutua vakavia vammoja.
- Älä kurota päätäsi, käsivarsiasi tai vartaloasi tai esineitä ulos ikkunasta ajon aikana, jotta vältetään vakavat vammat.

Sähköikkunoiden nollaus

Jos sähköikkunat eivät toimi normaalisti, automaattinen sähköikkunajärjestelmä on nollattava seuraavasti:

1. Paina virta-avain ON-asentoon.
2. Sulje ikkuna ja jatka sähköikkunan kytkimen vetämistä vähintään sekunnin ajan.

Jos sähköikkunat eivät toimi oikein nollauksen jälkeen, niin suosittelemme, että valtuutettu HYUNDAI-jälleenmyyjä tarkastaa järjestelmän.

VAROITUS

Varmista ennen ikkunoiden sulkemista, että kehon osat tai muut esineet ovat pois edestä. Automaattinen peruustustoiminto ei toimi, kun sähköikkunajärjestelmä nollataan.

Automaattinen turvatoiminto

+ jos kuuluu varustukseen

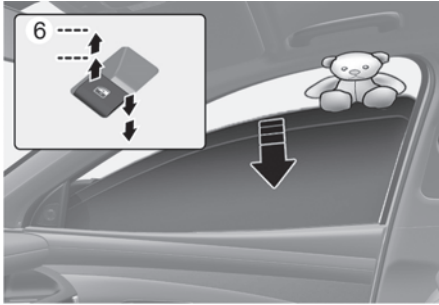

Jos ikkuna havaitsee esteen sulkeutessaan automaattisesti, se pysähtyy ja laskeutuu noin 30 cm (12 tuumaa), jotta este voidaan poistaa.

Jos ikkuna havaitsee vastuksen kun en kytkintä vedetään ylös jatkuvasti, ikkuna lopettaa liikkeen ylöspäin ja laskeutuu sitten noin 2,5 cm (1 tuuman).

Jos sähköikkunan kytkintä vedetään jatkuvasti ylös uudelleen viiden sekunnin kuluessa siitä, kun automaattinen ikkunan peruutusominaisuus laski ikkunaa, automaattinen ikkunan peruutusominaisuus ei toimi.

! VAROITUS

Varmista ennen ikkunan sulkemista, että kehon osat tai muut esteet ovat turvallisesti poissa reitiltä, jotta vältetään vammat ja auton vauriot.

Automaattinen peruutusmekanismi ei ehkä havaitse ikkunalasin ja ikkunan yläkanavan väliin jääneitä alle 4 mm (0,16 tuuman) esineitä, eikä ikkuna siten pysähdy ja palaa taaksepäin.

HUOMAA

Älä asenna ikkunoihin mitään lisävarusteita. Automaattinen peruutustoiminto ei ehkä toimi.

i Tietoja

Automaattinen peruutusominaisuus on aktiivinen vain, kun ”Automaattinen nosto” -toimintoa on käytetty vetämällä kytkin toiseen kohtaan.

Sähkötoimisen ikkunan lukituspainike

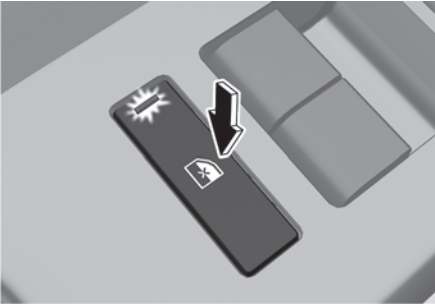

Kuljettaja voi poistaa käytöstä takamatkustajien sähköikkunoiden kytkimet painamalla sähköikkunoiden lukituspainiketta.

Kun sähköikkunoiden lukituspainiketta painetaan:

- Kuljettajan pääkytkin voi käyttää kaikkia sähköikkunoita.
- Etumatkustajan kytkin voi käyttää etumatkustajan sähköikkunaa.
- Takamatkustajien kytkin ei voi käyttää takamatkustajien sähköikkunaa.

* Jos sähkötoimisen ikkunan lukituspainiketta käytetään, takamatkustaja ei voi avata takaovea.

VAROITUS

Lapset eivät saa leikkiä sähköikkunoilla. Pidä kuljettajan sähkötoimisen ikkunan lukituspainike LOCK-asennossa. Lasten tahattomasta ikkunoiden käytöstä voi aiheutua vakava vamma tai kuolema.

HUOMAA

- Sähköikkunajärjestelmän mahdollisen vaurioitumisen estämiseksi älä avaa tai sulje kahta tai useampaa ikkunaa samaan aikaan. Tämä myös varmistaa sulakkeen pitkän käyttöiän.
- Älä koskaan yritä käyttää kuljettajan oven pääkytkintä ja yksittäisten ovien ikkunan kytkimiä samaan aikaan eri suuntiin. Jos tämä tehdään, ikkuna pysähtyy eikä sitä voi avata tai sulkea.

Etäikkunan avaus-/sulkemistointo

 jos kuuluu varustukseen



- Paina oven lukituspainiketta (1) ja pidä sitä painettuna yli 3 sekunnin ajan, jolloin etuikkunat liikkuvat ylöspäin, kun ovet on lukittu. Ikkunan liike pysähtyy, kun vapautat oven lukituspainikkeeseen.
- Paina oven lukituksen avauspainiketta (2) ja pidä sitä painettuna yli 3 sekunnin ajan, jolloin etuikkunat liikkuvat alaspäin, kun ovien lukitus on avattu. Ikkunan liike pysähtyy, kun vapautat oven lukituksen avauspainikkeen.

VAROITUS

Varmista aina, että käsivarret, kädet, pää ja muut esteet ovat pois tieltä, ennen kuin käytät ikkunan etäsulkemistointia.

HUOMAA

Älä jätä ikkunoita alas, kun poistut autosta, jotta estetään varkaus tai autoon päässeestä vedestä aiheutuvat vauriot.

i Tietoja

- Ikkunan etäavaus-/sulkemistoiminto toimii vain, kun auton varustuksessa on sähkötoimiset turvaikkunat.
- Ikkunan etäavaus-/sulkemistoiminto saattaa pysähtyä äkillisesti, kun siirryt pois auton luota toiminnon aikana. Pysy auton lähellä, kun valvot ikkunoiden liikettä.
- Jokin ikkunoista saattaa pysähtyä, kun riittävä voima keskeyttää ikkunan liikkeen. Muut ikkunat jatkavat kuitenkin toimivat edelleen. Varmista, että kaikki ikkunat ovat kiinni.
- Ovien lukitus avautuu, kun ikkunat avataan ikkunan etäavaus-/sulkemis-toimintoa.

Panoraamakattoluukku

+ Jos kuuluu varustukseen

Jos autossasi on kattoluukku, sitä voi liu'uttaa tai kallistaa kattoluukun vivulla, joka on yläkonsolissa.



Kattoluukkuja voi käyttää vain, kun moottorin käynnistys/pysäytyspainike on ON- tai START-asennossa.

Kattoikkunaa voi käyttää noin 3 sekuntia sen jälkeen, kun Moottorin Käynnistys/Pysäytys -painike laitetaan ACC- tai LOCK (OFF)-asentoon. Jos etuovi on auki, kattoluukkuja ei voi käyttää myöskään 3 minuutin aikana.

! VAROITUS

- Säädä kattoluukkuja tai häikäisysojia, kun auto on pysähtynyt. Tämä voi johtaa hallinnan menetykseen ja aiheuttaa onnettomuuden, vammoja tai omaisuusvahinkoja.
- Älä jätä moottoria käyntiin ja avainta autoosi lasten kanssa ilman valvontaa. Ilman valvontaa jääneet lapset voivat käyttää kattoluukkuja, mistä voi aiheutua vakavia vammoja.
- Älä istu auton katolla. Se voi aiheuttaa vammoja tai auton vaurioitumisen.

HUOMAA

Älä käytä kattoluukkuja, kun autoon on asennettu kattotelinet tai katolla on matkatavaroita.

Sähkötoiminen häikäisysuoja

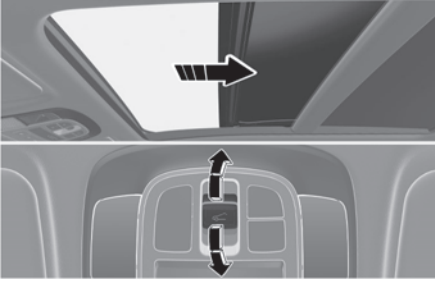

Sähkötoiminen häikäisysuoja estää suoran auringonpaisteen kattoluukusta.

- Työnnä kattoluukun kytkintä taaksepäin ensimmäiseen loveen, niin sähkötoiminen häikäisysuoja avautuu automaattisesti.
- Työnnä kattoluukun kytkintä eteenpäin ensimmäiseen loveen, niin sähkötoiminen häikäisysuoja sulkeutuu automaattisesti. Jos kattoluukku on auki, lasi sulkeutuu ensin.

Voit pysäyttää sähkötoimisen häikäisysuojan mihin tahansa kohtaan työntämällä kattoluukun kytkintä mihin tahansa suuntaan.

HUOMAA

Älä vedä tai paina sähkötoimista häikäisysuoja käsin, koska kyseinen toiminto voi vahingoittaa häikäisysuojaa tai aiheuttaa sen vikatilaa.

i Tietoja

Sähkötoimiseen häikäisysuojaan muodostuu rypyjä materiaalin rakenteen takia. Tämä on normaalia.

Kallista auki/kiinni

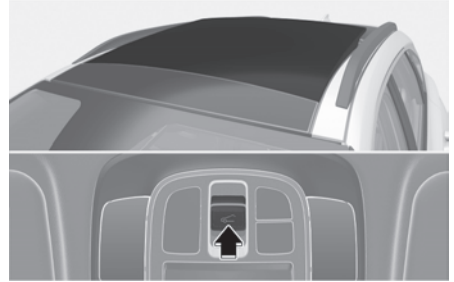

- Kun työnnät kattoluukun ohjauskytkintä ylöspäin, kattoluukku kallistuu auki. Jos sähkötoiminen häikäisysuoja on kiinni, se avautuu ensin.
- Työnnä kattoluukun kytkintä ylöspäin tai eteenpäin, kun kattoluukku on kallistettu auki, ja kattoluukku sulkeutuu automaattisesti.

Voit pysäyttää kattoluukun mihin tahansa kohtaan työntämällä kattoluukun kytkintä mihin tahansa suuntaan.

Liu'uta auki/kiinni



- Työnnä kattoluukun kytkintä taaksepäin ensimmäiseen loveen, niin kattoluukku avautuu. Jos sähkötoiminen häikäisysuoja on kiinni, se avautuu ensin.
Työnnä kattoluukun kytkin eteenpäin ensimmäiseen loveen, niin kattoluukku sulkeutuu. Jos kattoluukku on kiinni, sähkötoiminen häikäisysuoja sulkeutuu.
- Kun kattoluukun kytkintä työnnetään eteen- tai taaksepäin toiseen loveen, niin sähkötoiminen häikäisysuoja ja kattoluukku toimivat automaattisesti (automaattinen liukutoiminto).
Voit pysäyttää kattoluukun mihin tahansa kohtaan työntämällä kattoluukun kytkintä mihin tahansa suuntaan.

Automaattinen liikkuminen taaksepäin

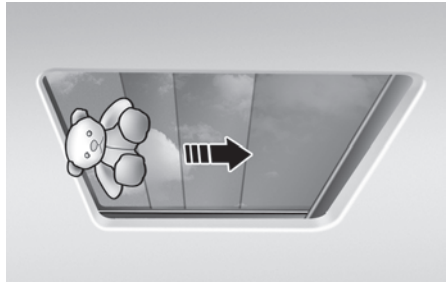

Jos sähkötoiminen häikäisysuoja tai kattoluukku havaitsee esteen sulkeutessaan automaattisesti, se liikkuu taaksepäin ja pysähtyy tiettyyn kohtaan. Automaattinen siirto taaksepäin ei ehkä toimi, jos liukuvan sähkötoimisen häikäisysuojan tai kattoluukun kehyksen välissä oleva esine on ohut tai pehmeä.

VAROITUS

- Varmista, että päät, kädet, käsivarret ja kaikki muut kehon osat tai tavarat ovat pois tieltä ennen kuin käytät kattoluukkuja. Ruumiin osat tai esineet voivat jäädä kiinni, mikä voi aiheuttaa loukkaantumisen tai vaurioita autoon.
- Automaattista peruutustoimintoa ei saa koskaan testata panemalla ruumiinosan tarkoituksella väliin. Sähkötoiminen häikäisysuoja tai kattoluukku saattaa peruuttaa, mutta tähän liittyy loukkaantumisen riski.

VAROITUS

Päätä, käsivarsia, vartaloa tai esineitä ei saa kurottaa ulos kattoluukusta ajon aikana. Tästä voi seurata loukkaantuminen, jos auto pysähtyy äkillisesti.

HUOMAA

- Kattoluukun ohjausvivun käyttämistä ei saa jatkaa sen jälkeen, kun kattoluukku on täysin auki, kiinni tai kallistettu. Tämä voi vaurioittaa kattoluukun moottoria.
- Jatkuva käyttö, kuten liu'uttaminen auki/kiinni, kallistus auki/kiinni jne. voivat aiheuttaa toimintahäiriön moottorissa tai kattoluukkujärjestelmässä.
- Poista kattoluukun kiskoon kertynyt pöly säännöllisesti.
- Kattoluukun ja kattopaneelin väliin kertynyt pöly voi aiheuttaa ääniä. Avaa kattoluukku ja poista pöly säännöllisesti puhtaalla liinalla.
- Älä yritä avata kattoluukkuja, kun lämpötila on pakkasen puolella tai kun kattoikkuna on lumen tai jään peitossa. Kattoluukku ei saata toimia asianmukaisesti ja voi rikkoutua, jos se avataan väkisin.
- Älä avaa kattoluukkuja äläkä aja se avoinna heti sateen tai auton pesun jälkeen. Vesi saattaa kastella auton sisätilan.
- Älä ojenna matkatavaroita ulos kattoluukusta ajon aikana. Auto voi vaurioitua, jos se pysähtyy äkillisesti.

Kattoikkunan asetusten palauttaminen

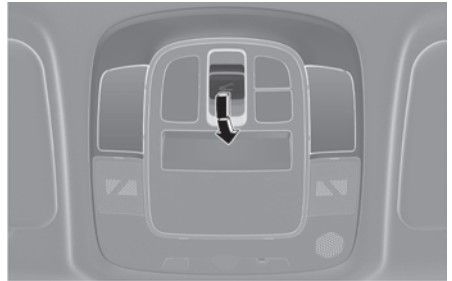

Joissakin olosuhteissa saattaa olla tarpeen tehdä kattoluukun toiminnan nollaus. Joissakin tilanteissa saatetaan tarvita kattoluukun nollaus, kuten:

- Kun 12 V akku on joko irrotettu tai purkautunut
- Kun vaihdetaan kattoluukun sulake
- Jos kattoluukun yhden kosketuksen AUTO OPEN/CLOSE-toiminto ei toimi oikein

Kattoluukun nollausmenettely:

1. Suositellaan, että teet nollauksen kun auton moottori käy. Käynnistä auto asennossa P (pysäköinti).
2. Varmista, että sähkötoiminen häikäisysuoja ja kattoluukku ovat täysin suljetussa asennossa. Jos sähkötoiminen häikäisysuoja ja kattoluukku ovat auki, työnnä kytkintä eteenpäin, kunnes ne ovat täysin kiinni.
3. Vapauta kytkin kun sähkötoiminen häikäisysuoja ja kattoluukku ovat täysin kiinni.
4. Työnnä kytkintä eteenpäin, kunnes sähkötoiminen häikäisysuoja ja kattoluukku liikahtavat. Vapauta kytkin.
5. Paina kattoluukun kytkintä taas eteenpäin, kunnes sähkötoiminen häikäisysuoja ja kattoluukku avautuvat ja sulkeutuvat. Vapauta vipu vasta, kun toiminto valmistuu.

Jos vapautat kytkimen käytön aikana, aloita menettely uudelleen kohdasta 2.

i Tietoja

Jos kattoluukku ei nollaudu kun auton akku irrotetaan tai tyhjenee, tai kattoluukun sulake palaa, kattoluukku ei ehkä toimi normaalisti.

Kattoluukku auki -varoitus



Jos moottori sammutetaan, kun kattoluukku ei ole kokonaan kiinni, kuuluu varoitusääni muutaman sekunnin ajan ja kattoluukun aukiolovaroitus näkyy kojetaulussa.

Sulje kattoluukku tiiviisti, kun poistut autosta.

! HUOMIOITAVAA

Varmista, että kattoluukku on kokonaan suljettu, kun poistut autostasi.

Jos kattoluukku jää auki, sade tai lumi voi kastella auton sisustuksen. Kattoluukun jättäminen auki myös kun auto on ilman valvontaa voi houkutelaa varkaita.

Konepelti

Konepellin avaaminen

1. Pysäköi auto ja kytke seisontajarru.
2. Avaa konepellin salpa vetämällä konepellin vapautusvipua. Konepelti ponnahtaa hieman auki.

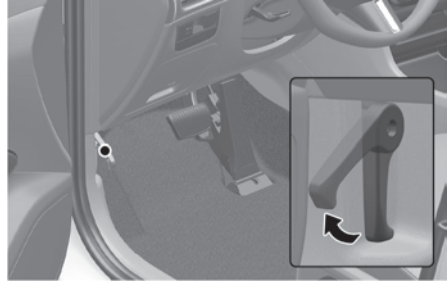

3. Siirry auton etuosaan, nosta konepeltiä hieman, nosta sisäpuolista konepellin avausvipua (1) konepellin keskeltä, ja nosta konepelti (2).



4. Vedä tukitanko ulos.

5. Pidä konepelti avoimena tukitangon (3) avulla.



Konepellin sulkeminen

- Ennen kuin suljet konepellin, tarkista moottorilta ja sen ympäristö varmistaksesi seuraavat:
 - Kaikki työkalut tai muut irrallaan olevat esineet on poistettu.
 - Kaikki käsineet, rievut tai muut palavat materiaalit on poistettu.
 - Kaikki täyttökorkit on kiinnitetty tiukasti ja oikein.
- Palauta tukitanko pidikkeeseensä estääksesi sitä kolisemasta.
- Laske konepeltiä, kunnes se on noin 30 cm suljetun asennon yläpuolella, ja anna sen sitten pudota.
- Tarkista, että konepelti on kunnolla lukittunut. Jos konepelti on jäänyt hieman koholle, avaa se uudelleen ja pudota se hieman korkeammalta. Tarkista uudelleen.

VAROITUS

- Ennen kuin suljet konepellin niin varmista, että kaikki esteet on poistettu sen aukosta.
- Varmista aina kahdesti ennen ajamisen aloittamista, että konepelti on lukittunut tiukasti paikoilleen. Tarkista, että konepellin aukiolon varoitusvalo tai viestiä ei näy mittaristossa. Ajaminen konepelti auki voi aiheuttaa näkyvyyden täydellisen menetyksen, mistä seuraa kolari.
- Autoa ei saa liikuttaa, kun konepelti on nostettu. Se saattaa haitata näkyvyyttä ja johtaa kolariin.

Power tailgate

Edellytykset sähkötoimisen takaluukun avaamiselle

Sähkötoiminen takaluukku toimii, kun vaihde on P (pysäköinti) -asennossa ja Engine Start/Stop -painike on asennossa ON. Takaluukku toimii vaihteen asennosta riippumatta moottorin ollessa sammutettuna.

VAROITUS

- Älä koskaan jätä lapsia tai eläimiä autoon ilman valvontaa. Lapset saattavat käyttää sähkötoimista takaluukkuja, mikä voi aiheuttaa vakavia vammoja tai omaisuusvahinkoja.
- Varmista ennen sähkötoimisen tai älykkään takaluukun avaamista tai sulkemista, että sen edessä ei ole ihmisiä tai esteitä. Kontakti sähkötoimisen (tai älykkään) takaluukun kanssa voi aiheuttaa autolle tai muille kohteille (esim. seinä, katto, muut ajoneuvot) vakavia vaurioita.

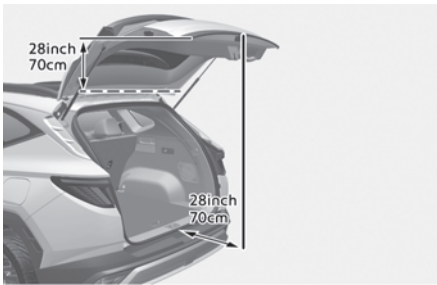

HUOMAA

- Älä avaa tai sulje sähkötoimista takaluukkuja käsin. Tämä voi vahingoittaa sähkötoimista takaluukkuja. Älä käytä liikaa voimaa sulkiessasi sähkötoimista takaluukkuja, jos se täytyy sulkea käsin akkuvarauksen purkauttua tai katkettua.
- Älä käytä sähkötoimista takaluukkuja yli 10 kertaa peräkkäin, kun moottori ei ole käynnissä. Jos sähkökäyttöistä takaluukkuja joudutaan käyttämään monta kertaa peräkkäin, pidä akun purkautumisen estämiseksi moottoria käynnissä toimenpiteen yhteydessä.
- Älä jätä takaluukkuja auki pitkäksi aikaa. Seurauksena voi olla akun tyhjentyminen.
- Sähkötoiminen takaluukku ei välttämättä toimi, jos takaluukku jätetään auki pitkäksi aikaa. Jos se ei toimi, sulje se manuaalisesti ja hitaasti pääteasentoon asti.
- Älä kohdistu sähkötoimiseen takaluukkuun liikaa voimaa sen toimiessa. Seurauksena voi olla luukun vaurioituminen.
- Sulje aina takaluukku ennen ajamista. Älä tartu takaluukun kaasujousiin äläkä pidä niistä kiinni, sillä ne saattavat vaurioitua. Jos takaluukun kaasujouset ovat vääntyneet, seurauksena voi olla auton vaurioituminen tai henkilövahinkoja.



- Älä muokkaa tai korjaa sähkötoimista takaluukkuja. Suosittelemme yhteyden ottamista valtuutettuun HYUNDAI-jälleenmyyjään.
- Sähkötoimista takaluukkuja ei saa käyttää seuraavissa tilanteissa. Sähkötoiminen takaluukku ei välttämättä toimi asianmukaisesti.
 - Auton toinen puoli on koholla auton tarkastusta tai renkaanvaihto varten.
 - Auto on pysäköity kaltevaan paikkaan, esim. rinteeseen.
- Sulje takaluukku kokonaan ja lukitse kaikki ovet ja takaluukku keskuslukitus-painikkeella ennen ajoa automaattisen autonpesuun.
- Älä suihkuta vettä suurella paineella suoraan sähkötoimisen takaluukun ulkoiseen avaus-/sulkemispainikkeeseen. Takaluukku saattaa avautua tahattomasti.

i Tietoja

- Kylmällä ja kostealla kelillä sähkötoimisen takaluukun ulkoinen avauspainike ei jäätyminen vuoksi välttämättä toimi asianmukaisesti. Jos näin tapahtuu, poista jää ennen sähkötoimisen takaluukun ulkoisen avaus-/sulkemispainikkeen käyttämistä tai käytä älyavaimessa tai kojetaulussa olevaa avaus-/sulkemispainiketta.
- Jos jätät älyavaimen takaluukkuun ja suljet takaluukun, varoitusääni kuuluu muutaman sekunnin ajan. Jos näin tapahtuu, avaa takaluukku painamalla takaluukun ulkopuolella olevaa sähkötoimisen takaluukun avauspainiketta.
- Jos takaluukussa on esteitä, kuten lunta, takaluukku ei välttämättä avaudu automaattisesti. Kun olet poistanut esteen, yritä avata se uudelleen.

- Ole varovainen, jos auto on kaltevalla alueella, koska takaluukun kansi saattaa pudota hieman, kun se pysäytetään ennen kuin se avautuu kokonaan.

Sähkötoimisen takaluukun käyttäminen

Sähkötoimisen takaluukun avaus-/sulkemispainike (älyavain)

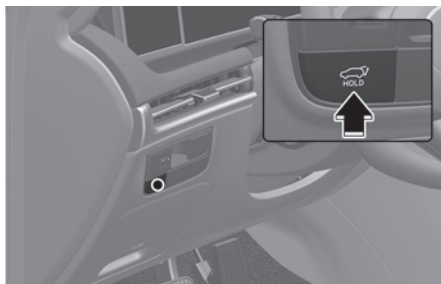

Kun takaluukku on kiinni, paina avaus/sulkemispainiketta 1 sekunnin ajan. Takaluukku avautuu varoitusäänen kanssa.

Kun takaluukku aukeaa, paina painiketta sähkötoimisen takaluukun toiminnan pysäyttämiseksi.

Kun takaluukku on auki, sulje se painamalla sähkötoimisen takaluukun avaus-/sulkemispainiketta ja pitämällä sitä painettuna. Jos vapautat painikkeen takaluukun sulkeutuessa, sähkötoimisen takaluukun toiminta pysähtyy ja kuuluu äänimerkki 5 sekunnin ajan.

Takaluukun toiminta pysähtyy ja summerista kuuluu varoitusääni 5 sekunnin ajan myös silloin, kun älyavain ei ole toiminta-alueella (noin 10 m autosta).

VAROITUS

Varmista, että takaluukun sulkeutumisen tiellä ei ole ihmisiä eikä tavaroita ennen kuin painat avaus-/sulkupainiketta sähkötoimisen takaluukun sisällä tai älyavaimessa.

Tämä voi muutoin aiheuttaa vakavia vammoja tai vaurioita autolle tai esineille.

Sähkötoimisen takaluukun avaus/sulkemispainike (takaluukun ulkopuolella)



Kun takaluukku on kiinni paina sen avaamiseksi avauspainiketta ja pidä sitä painettuna.

Jos auto on lukitty, paina älyavaimessa olevaa takaluukun avauspainiketta.

Kun takaluukku aukeaa, paina painiketta sähkötoimisen takaluukun toiminnan pysäyttämiseksi.

Sähkötoimisen takaluukun avaus-painike (takaluukun sisäpuolella)

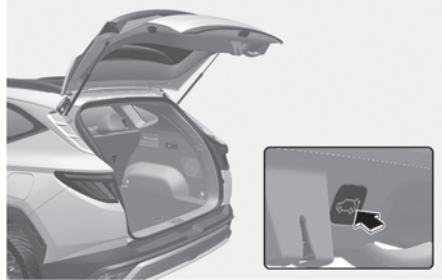

Kun sähkötoiminen takaluukku on auki, sulje se painamalla takaluukun avaus-/sulkemispainiketta ja pitämällä sitä painettuna. Jos painike vapautetaan takaluukun sulkeutumisen aikana, takaluukun toiminta pysähtyy.

Automaattinen liikkuminen taaksepäin

Jos sähkötoiminen takaluukku tunnistaa sen toiminnan aikana esteen, takaluukku pysähtyy tai avautuu kokonaan. Turvatoiminto ei välttämättä reagoi asianmukaisesti tai saattaa toimia odottamattomasti seuraavissa tilanteissa:

- Turvatoiminto ei välttämättä tunnista vastusta, jos se on riittävän heikko tai jos takaluukku on lähes kokonaan kiinni lähellä lukitusasentoa.
- Turvatoiminto saattaa reagoida, jos luukkuun kohdistuu voimakas isku.

VAROITUS

Älä koskaan käytä tarkoituksella mitään esinettä tai kehon osaa automaattisen peruutustoiminnon testaukseen.

i Tietoja

Jos turvatoiminto reagoi yli kaksi kertaa takaluukun avaamisen tai sulkemisen yhteydessä, takaluukku saattaa lakata toimimasta. Jos näin tapahtuu, sulje takaluukku varovasti käsin ja yritä sitten 30 sekunnin jälkeen käyttää sitä automaattisesti uudelleen.

Sähkötoimisen takaluukun säätäminen

Ominaisuuksien käyttämiseksi on valittava avausnopeus tai avauskorkeus Asetukset-valikosta. Jos jotain ominaisuutta ei haluta käyttää, poista valinta.

Sähkötoimisen takaluukun avautumisnopeus

Säätääksesi sähkötoimisen takaluukun avautumisnopeutta valitse tietoviihdejärjestelmästä **Asetukset > Auto > Ovi > Sähkötoimisen takaluukun avautumisnopeus**.

Power tailgate opening height

Säätääksesi sähkötoimisen takaluukun avautumiskorkeutta valitse tietoviihdejärjestelmästä **Asetukset > Auto > Ovi > Sähkötoimisen takaluukun avautumiskorkeus**.

i Tietoja

Ohjelmistopäivitykset voivat aiheuttaa muutoksia tietoviihdejärjestelmään. Katso lisätietoja tietoviihdejärjestelmän oppaasta tai pikaoppaasta.

User height setting

1. Aseta takaluukku käsin haluamallesi korkeudelle.
2. Paina takaluukun sisäpuolella olevaa sähkötoimisen takaluukun avaus/sulkemispainiketta yli 3 sekunnin ajan.

Jos sähkötoimisen takaluukun avauskorkeudeksi on asetettu **User height setting** (Käyttäjän korkeusasetus), takaluukku aukeaa automaattisesti asettamaasi korkeuteen.

i Tietoja

- Jos sähkötoimisen takaluukun avautumiskorkeutta ei ole asetettu manuaalisesti, sähkötoiminen takaluukku aukeaa kokonaan, kun tietoviihdejärjestelmässä valitaan **User height setting** (Käyttäjän korkeusasetus).
- Jos tietoviihdejärjestelmän Asetukset-valikossa valitaan yksi korkeusasetuksista (**Full open/Level 3/Level 2/Level 1** [Täysin auki/Taso 3/Taso 2/Taso 1]) ja sitten valitaan **User height setting** (Käyttäjän korkeusasetus), takaluukku aukeaa manuaalisesti asettamaasi korkeuteen.
- Takaluukun avausnopeus- ja avauskorkeusasetukset muuttuvat käyttäjäprofiiliin mukaan. Jos käyttäjäprofiilia muutetaan, sähkötoimisen takaluukun avausnopeus- ja avauskorkeusasetukset muuttuvat vastaavasti.

Sähkötoimisen takaluukun nollaaminen

Sähkötoiminen takaluukku nollataan seuraavasti:

1. Kun auto on sammutettu tai käynnistetty, laita vaihde P-asentoon (pysäköinti).
2. Paina sähkötoimisen takaluukun avaus-/sulkemispainiketta ja ulkoista painiketta samanaikaisesti, kunnes kuuluu äänimerkki.
3. Sulje takaluukku hitaasti käsin.
4. Paina sähkötoimisen takaluukun ulkoista avaus/sulkemispainiketta. Takaluukku avautuu ja samalla kuuluu äänimerkki.

Suorita nollaus loppuun, kun takaluukku on täysin avautunut. Jos takaluukku pysähtyy ennen kuin se on täysin auki, nollaus ei valmistu asianmukaisesti.

i Tietoja

- Jos sähkötoiminen takaluukku ei nollaudu, kun auton akku on irrotettu tai tyhjentynyt, tai sähkötoimisen takaluukun sulake palaa, sähkötoiminen takaluukku ei välttämättä toimi normaalisti.
- Jos sähkötoiminen takaluukku ei toimi oikein edeltävän menettelyn jälkeen, suosittelemme autosi tarkastuttamista valtuutetulla HYUNDAI-jälleenmyyjällä.

Takaluukun hätäavaus

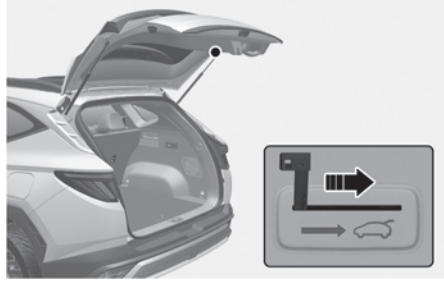

Avaa takaluukun lukitus ja avaa se manuaalisesti sisäpuolelta tavaratilasta seuraavalla tavalla:

1. Aseta takaluukun alaosaan pitkä, litteä esine, esim. avain.
2. Avaa takaluukun lukitus liu'uttamalla salpaa nuolen suuntaan.
3. Avaa takaluukku työntämällä sitä.

! VAROITUS

- Älä koskaan anna kenenkään olla auton tavaratilassa missään tilanteessa. Tavaratila on erittäin vaarallinen paikka kolaritilanteessa, koska se on osa auton puristusaluetta.
- Käytä vapautusvipua vain hätätilanteissa.

Älykäs takaluukku

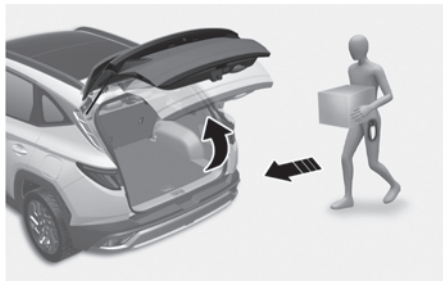

Älyavaimella varustetussa autossa takaluukku voidaan avata ilman käsiä, älykkään takaluukkujärjestelmän avulla.

Älykkään takaluukun käyttö

Älykästä hands-free-takaluukkujärjestelmää voidaan käyttää seuraavissa tilanteissa:

- Älykäs takaluukkutoiminto on otettu käyttöön tietoviihdejärjestelmän Settings (Asetukset) -valikossa.
- Älykäs takaluukku aktivoituu 15 sekunnin kuluttua siitä, kun kaikki ovet on suljettu ja lukittu.
- Älykäs takaluukku aukeaa, kun älyavain havaitaan auton takana olevalla alueella 3 sekunnin ajan.

i Tietoja

Älykäs takaluukku ei toimi seuraavissa tilanteissa:

- Jotain ovea ei ole lukittu tai suljettu
- Älyavain havaitaan 15 sekunnin sisällä ovien sulkemisesta ja lukitsemisesta.
- Älyavain havaitaan 15 sekunnin kuluessa ovien sulkemisesta ja lukitsemisesta ja 1,5 m (60 tuuman) sisällä etuoven kahvoista (autoissa, joiden varustukseen kuuluu tervetulopeili).
- Älyavain on autossa.

1. Asetukset

Älykkään takaluukun käyttämiseksi se on aktivoitava tietoviihdejärjestelmän asetusvalikosta. Valitse:

- **Asetukset > Auto > Ovi > Älykäs takaluukku**

i Tietoja

Ohjelmistopäivitykset voivat aiheuttaa muutoksia tietoviihdejärjestelmään. Katso lisätietoja tietoviihdejärjestelmän oppaasta tai pikaoppaasta.

2. Havaitseminen ja hälytys

Älykkään takaluukun havaitsemisalue ulottuu noin 50–100 cm auton taakse. Jos olet havaitsemisalueella ja älyavain on mukana, varoitusvilkut vilkkuvat ja äänimerkki kuuluu ennen avautumista.

i Tietoja

Jos menet vahingossa havaitsemisalueelle ja varoitusvalot ja äänimerkki alkavat toimia, mene kauemmas autosta älyavaimen kanssa. Takaluukku pysyy suljettuna.

3. Automaattinen avaus

Kun hätävilkut vilkkuvat ja varoitusääni kuuluu 6 kertaa, älykäs takaluukku aukeaa.

Älykkään takaluukun deaktivointi

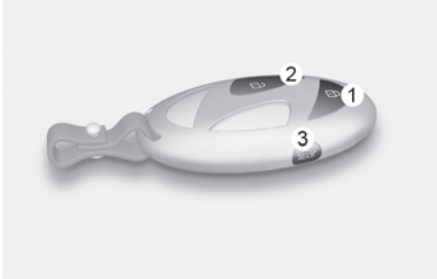

Jos painat jotakin älyavaimen painikkeista Havaitse ja hälytä -vaiheen aikana, älykäs takaluukku deaktivoituu.

(1) Oven lukko

(2) Oven lukituksen avaaminen

(3) Takaluukun avaaminen/sulkeminen

- Jos painat oven lukituksen avauspainiketta (2), älykäs takaluukku poistuu tilapäisesti käytöstä. Jos et avaa mitään ovea 30 sekunnin kuluessa, älykäs takaluukku palautuu käyttöön.
- Jos painat takaluukun avauspainiketta (3) yli 1 sekunnin ajan, takaluukku aukeaa.
- Älykäs takaluukku aktivoituu myös, jos painat älyavaimen oven lukituspainiketta (1) tai takaluukun avaus-/sulke-mispainiketta (3) ellei älykäs takaluukku ole jo havaitse- ja hälytä -vaiheessa.
- Mikäli poistit älykkään takaluukun käytöstä painamalla älyavaimen painiketta ja avasit jonkin oven, älykäs takaluukku voidaan ottaa uudelleen käyttöön sulkemalla ja lukitsemalla kaikki ovet.

VAROITUS

Varmista, että tiedät, miten älykäs takaluukku poistetaan käytöstä hätätilanteissa.

Havaintoalue

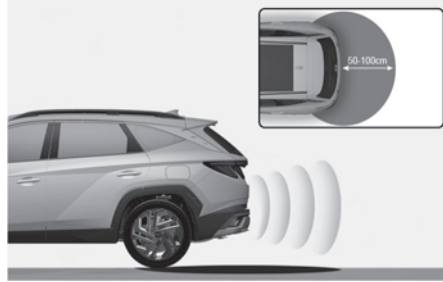

- Älykkään takaluukun havaitsemisalue ulottuu noin 50–100 cm auton taakse. Jos olet havaitsemisalueella ja älyavain on mukanas, varoitusvilkut vilkkuvat ja varoitusaäni kuuluu noin 3 sekunnin ajan merkinä siitä, että takaluukku avautuu.
- Hälytys päättyy kun älyavain viedään havaitsemisalueen ulkopuolelle 3 sekunnin sisään.

Tietoja

- Älykäs takaluukku ei ehkä toimi, jos tapahtuu jokin seuraavista:
 - Älyavain on lähellä radiolähetintä, kuten radioasemaa tai lentokenttää, mikä voi häiritä lähettimen normaalia toimintaa.
 - Älyavain on lähellä kaksisuuntaista mobiiliradiojärjestelmää tai matkapuhelinta.
 - Toisen auton älyavainta käytetään lähellä autoasi.
 - Lämpötila laskee alle nollan asteen.
- Älykkään takaluukun havaitsemisalue voi muuttua, kun:
 - Kun auto on pysäköitynä ylä- tai alamäkeen.
 - Auton toinen puoli on korkeammalla tai matalammalla vastakkaiseen puoleen nähden.

Polttoaineen täyttöluukku

Polttoaineen täyttöluukun avaaminen

1. Sammuta moottori.
2. Varmista, että kaikki ovet ovat lukitsemattomia.
3. Paina polttoaineen täyttöluukun takakeskireunaa (1).



4. Vedä polttoaineen täyttöluukku (1) ulospäin päästäksesi käsiksi polttoainesäiliön korkkiin.
5. Poista polttoainesäiliön korkki (2) kiertämällä sitä vastapäivään. Saatat kuulla sihisevää ääntä, kun paine säiliön sisällä tasoittuu.

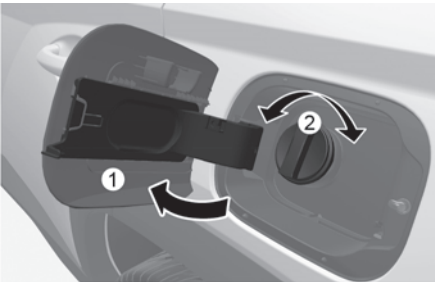

6. Aseta korkki täyttöluukkuun.

i Tietoja

Polttoaineen täyttöluukku, kun kaikkien ovien lukitus on avattu.

Polttoaineen täyttöluukun lukituksen purkaminen:

- Paina lukituksen purku -painiketta älyavaimessasi
- Paina keskusoven lukituksen purku -painiketta käsinojan koristeessa kuljettajan ovelta

Polttoaineen täyttöluukku lukittuu, kun kaikki ovet ovat lukittuja.

Lukitaksesi polttoaineen täyttöluukun oven:

- Paina lukituspainike älyavaimessasi
- Paina keskusoven lukitus-painiketta käsinojan koristeessa kuljettajan ovelta

* Kaikki ovet lukitaan automaattisesti, kun auton nopeus ylittää 15 km/h (9 mph).

Polttoaineen täyttöluukku lukitaan myös, kun auton nopeus ylittää 15 km/h (9 mph).

Polttoaineen täyttöluukun sulkeminen

1. Kiinnitä polttoainesäiliön korkki (2) kiertämällä sitä myötäpäivään, kunnes se ”napsahtaa” kerran.
2. Sulje polttoaineen täyttöluukku niin, että se salpautuu tiukasti kiinni.

VAROITUS

Autopolttoaine on erittäin tulenarkaa ja räjähdysvaarallista. Jos näitä ohjeita ei noudateta, seurauksena voi olla VAKAVA VAMMA tai KUOLEMA:

- Lue ja noudata kaikkia bensiiniasemalla olevia varoituksia.
- Ennen tankkausta huomioi polttoaineen syötön hätäkatkaisin, jos asemalla on sellainen.
- Ennen kuin kosketat polttoaineen täyttöpistoolia poista mahdollinen staattisen sähköön kertymä koskettamalla paljaalla kädellä auton metalliosaa turvallisen etäisyyden päässä polttoaineen täytön kaulaa, suutinta tai muuta kaasulähdettä.
- Älä käytä matkapuhelimia täytön aikana. Sähkövirta ja/tai sähköiset häiriöt matkapuhelimista voivat mahdollisesti syyttää polttoainehöyryä ja aiheuttaa tulipalon.
- Älä mene takaisin autoon, kun olet aloittanut tankkauksen. Voit luoda staattisen sähköön kertymän koskettamalla, hankaamalla tai liu'uttamalla esinettä tai kangasta, joka pystyy tuottamaan staattista sähköä. Staattisen sähköön purkaus voi syyttää polttoainehöyryä ja aiheuttaa tulipalon. Jos sinun on mentävä takaisin autoon, poista uudelleen mahdollinen staattinen sähkö koskettamalla paljaalla kädellä auton metalliosaa etäällä polttoaineen täytön kaulasta, suutimesta tai muuta polttoainetta sisältävästä osasta.

- Kun käytät hyväksytyä polttoaineen kuljetusastiaa niin varmista, että asetat astian maahan ennen tankkausta. Staattisen sähköön purkaus astiasta voi syyttää polttoainehöyryä ja aiheuttaa tulipalon.

Kun tankkaus on alkanut, kosketus paljaan kätesi ja auton välillä on säilytettävä, kunnes polttoainesäiliö on täynnä.

- Käytä vain hyväksytyjä kannettavia muovisia polttoaineastioita, jotka on tarkoitettu polttoaineen kuljetukseen ja säilytykseen.
- Polttoainetta tankatessa vaihda vaihde aina P (pysäköinti) -asentoon (kaksoiskytkinvoimansiirto, automaattivaihteisto), kytke seisontajarru ja aseta Engine Start/Stop -painike OFF-asentoon. Moottoriin liittyvien sähköosien tuottamat kipinät voivat syyttää polttoainehöyryä ja aiheuttaa tulipalon.
- Älä käytä tulitikkuja tai sytytintä, äläkä tupakoi tai jätä palavaa savuketta autoosi huoltoasemalla käynnin ajaksi, erityisesti tankkauksen aikana.
- Älä ylitäytä tai lisätankkaa autosi polttoainesäiliötä. Se voi aiheuttaa polttoaineen ylivuotamista.
- Jos tankkauksen aikana syttyy tulipalo, poistu auton läheltä ja ota välittömästi yhteyttä hätänumeroon. Noudata kaikkia heidän antamia turvaohjeita.
- Jos paineenalaista polttoainetta suihkuu ulos, se voi kastella vaatteesi tai ihosi, altistaen sinut tulipalolle ja palovammoille. Poista aina polttoainesäiliön korkki varovasti ja hitaasti. Jos korkista purkautuu polttoainetta tai kuulet sihisevän äänen, niin odota, kunnes se lakkaa kokonaan ennen kuin avaat korkin.
- Tarkista aina, että polttoaineen täyttö-korkki on hyvin kiinnitetty, jotta estetään polttoaineen vuotaminen onnettomuustapauksissa.

HUOMAA

- Älä roiskuta polttoainetta auton ulkopinnoille. Se voi vaurioittaa maali-pintaa.
- Jos polttoaineen täyttökorkki on vaihdettavan, niin suosittelemme, että käytät alkuperäistä HYUNDAI-korkkia tai vastaavaa, tai muutoin polttoaine-tai päästöjärjestelmässä voi ilmetä toimintahäiriöitä.
- Jos polttoaineen täyttöluukku ei avaudu joissakin olosuhteissa, kuten sähköisen häiriön tapauksessa, niin suosittelemme, että pyydät huoltoapua valmistajan suorasta palvelukeskuksesta tai huoltokumppanilta.

Head-up-näyttö (HUD)

+ jos kuuluu varustukseen

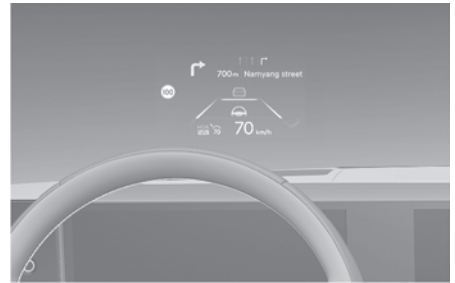

Head-up-näyttö on lisävaruste, jonka avulla kuljettaja voi katsella läpinäkyvälle näytölle heijastettuja tietoja pitäen silti katseensa tiessä ajon aikana.

Head-up-näytön asetukset

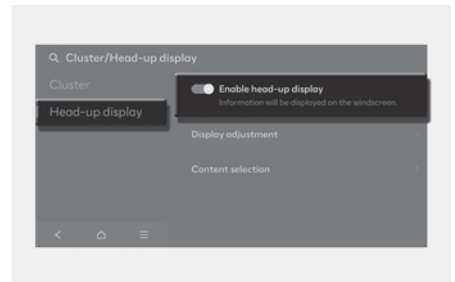

- Älykkään näytön voi aktivoida tietoviihdejärjestelmän näytön asetusvalikosta. Valitse:

- **Asetukset > Mittaristo/Head-up-näyttö > Head-up-näyttö > Ota Head-up-näyttö käyttöön**

- Kun olet kytkenyt Head-up-näytön päälle, voit muuttaa Head-up-näytön asetuksia 'Näytön säätö' ja 'Sisällön valinta'.

Ohjelmistopäivitykset voivat aiheuttaa muutoksia tietoviihdejärjestelmään. Katso lisätietoja tietoviihdejärjestelmän oppaasta tai pikaoppaasta.

Head-up-näytön tiedot

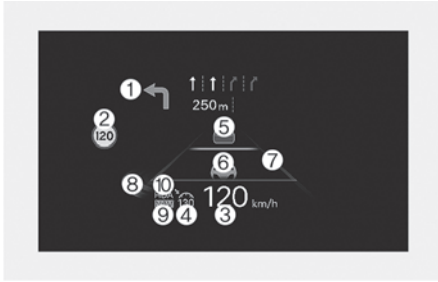

1. Käännös käännökseltä (TBT) -navigointi
2. Liikennemerkki tai nopeusrajoitus
3. Nopeusmittari
4. SCC Nopeuden asettaminen
5. SCC-ajoneuvon etäisyys
6. Kaistaseuranta-avustin
7. Kaistaturvallisuus
8. Kuolleen kulman turvallisuus
9. Automaattinen nopeudenmuutos moottoritiellä (jos kuuluu varustukseen)
10. moottoritieavustin (jos kuuluu varustukseen)

Varoimet Head-up-näytön käytön aikana

- Joskus voi olla vaikeaa lukea tietoja head-up-näytöltä, esimerkiksi seuraavissa tilanteissa.
 - Kuljettaja on sijoittunut väärin kuljettajan istuimelle
 - Kuljettaja käyttää polarisoivilla linsseillä varustettuja aurinkolaseja
 - Head-up-näytön kannen päällä on esine
 - Autoa ajetaan määrällä tiellä
 - Jokin asiaton valaisin on asennettu auton sisälle, tai auton ulkopuolelta tulee valoa
 - Kuljettaja käyttää silmälasia

- Kuljettaja käyttää piilolinsejä
Jos Head-up-näytön tietoja on vaikea lukea, säädä kuvan korkeutta tai kirkkautta tietoviihdejärjestelmän Asetukset-valikossa.

- Oman turvallisuutesi takia varmista, että pysäytät auton ennen kuin säädät asetuksia.
- Älä sävytä tuulilasia tai lisää siihen minkäänlaista metallipinnoitetta. Muuten head-up-näytön kuva saattaa muuttua näkymättömäksi.
- Älä aseta mitään tarvikkeita törmäystyynylle äläkä kiinnitä mitään esineitä tuulilasiin.
- Kun vaihdat tuulilasin, laita tilalle head-up-näytölle sopiva tuulilasi. Muuten tuulilasilla voi näkyä kaksoiskuvia.

VAROITUS

Sokean pisteen törmäysvaroitusta-järjestelmän antamat tiedot head-up-näytössä ovat vain täydentäviä. Älä vaihda kaistaa pelkästään niiden turvin. Katso aina ympärillesi ennen kaistan vaihtoa.

HUOMAA

Jos auton OBD (sisäinen diagnostiikka) -pääteeseen on kytketty jokin vianmäärittävyökalu, autoa ei voi päivittää. Auto voidaan päivittää poistamalla OBD-pääteeseen liitetty vianmäärittävyökalu ja käynnistämällä auto uudelleen.

Autojärjestelmän OTA-päivitys

+ jos kuuluu varustukseen

OTA (Over-the-Air) -ohjelmistopäivitystoiminnon avulla voit päivittää ohjelmiston langattomasti uusimpaan versioon. Tämän ominaisuuden ansiosta voit pitää autosi järjestelmän ajan tasalla uusimman ohjelmiston avulla.

Ohjelmiston lataus

Uusin ohjelmisto voidaan ladata auto-maattisesti ajon aikana. Kun uusin ohjelmisto on ladattu onnistuneesti, saat puhelimeen tai auton näytölle ilmoituksen siitä, että ohjelmistopäivitys on saatavilla.

Ohjelmistopäivityksen hyväksyminen

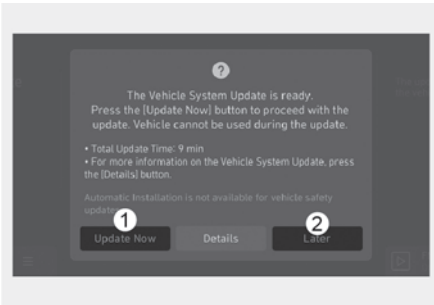

Kun auto on sammutettu, auton järjestelmä antaa käynnistää päivityksen.

- Aloita päivitys painamalla **Päivitä nyt** (1).
- Lykkää päivitystä painamalla **Later** (Myöhemmin) (2).

Ohjelmistopäivityksen valmistelu

Jos painat näytön **Päivitä nyt** -painiketta, auto aloittaa päivityksen asentamisen automaattisesti. Seuraavien ehtojen on täyttyttävä:

- Auton on oltava sammutettuna.
- Vaihteen on oltava P-asennossa (pysäköinti).
- Elektroninen seisontajarru (EPB) on kytkettävä.
- Ulkovalot on sammutettava.
- Konepelti on suljettava.
- Akun varauksen on oltava riittävä.
- Päivitettävät järjestelmät eivät saa olla käynnissä.

i Tietoja

Auto tarkastaa automaattisesti akun ja järjestelmän tilan.

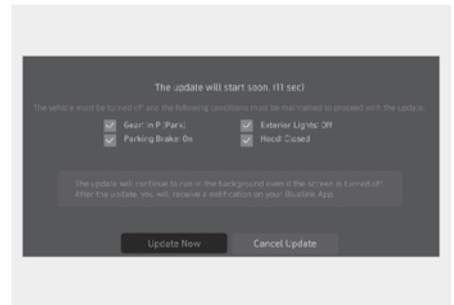

- Päivitä heti painamalla **Update Now** (Päivitä nyt).
- Peruuta päivitys painamalla **Cancel Update** (Peruuta päivitys).

Ohjelmiston päivittäminen

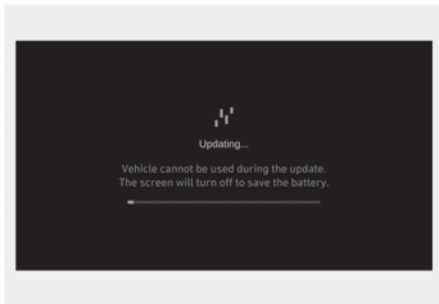

Näet päivityksen edistymisen näytöltä. Kun päivitys on valmis, saat puhelimeen tai auton näytölle ilmoituksen siitä, että ohjelmistopäivitys on valmis.

HUOMAA

- Noudata seuraavia rajoituksia päivityksen aikana.
 - Et voi käyttää autoa päivityksen aikana. Varmista, että sinulla on riittävästi aikaa päivitykseen, ja pysäköi auto turvallisesti ennen päivitysprosessin aloittamista.
 - Et voi käyttää etäominaisuuksia, mukaan lukien etäkäynnistystä.
 - Jos päivitykseen kuuluu digitaalinen avaintoiminto, oven lukitus/lukituksen avaus digitaalisella avaimella ei ehkä toimi. Jos digitaalisen avaimen toiminto päivitetään valitsemalla ilmoitus, käytä älyavaimen painiketta oven lukitsemiseen tai lukituksen avaamiseen.
 - Takamatkustajan hälytystoiminto ei välttämättä toimi. Tarkasta, onko takaistuimella matkustajia. (Ajoneuvot, joissa on ko. toiminto)
- Päivitys peruutetaan automaattisesti, jos päivityksen edellyttämät auton olosuhteet muuttuvat ennen päivityksen aloitusta.
- Kun päivitys on alkanut, et voi peruuttaa päivitystä.

- Et voi käyttää OTA-ohjelmistopäivitystoimintoa, jos muokkaat tai vaihdat auton ohjelmistoa.
- Älä avaa konepeltiä tai vaihda auton akkua päivityksen aikana. Päivitys saattaa epäonnistua.
- Jos auton OBD (sisäinen diagnostiikka) -päätteeseen on kytketty jokin vianmääritystyökalu, autoa ei voi päivittää. Auto voidaan päivittää poistamalla OBD-päätteeseen liitetty vianmääritystyökalu ja käynnistämällä auto uudelleen.
- Jos päivitys ei valmistu onnistuneesti, ota yhteyttä HYUNDAIn puhelinpalveluun.

i Tietoja

Näyttö sammuu automaattisesti 3 minuutin kuluttua akun säästämiseksi. Jos näyttö sammuu automaattisesti, voit tarkastaa päivityksen edistymisen painamalla Moottorin käynnistys/pysäytys-painiketta.

i Tietoja

- Kun päivitys on alkanut, voit poistua autosta.
- OTA-ohjelmistopäivitystoiminto on saatavilla vain HYUNDAI Connected Services -käyttäjille.
- Päivityksen tiedot saattavat vaihdella asennetun ohjelmistoversion mukaan.
- Tarkasta OTA-ohjelmistopäivityksen ilmoitus HYUNDAI-tuotemerkin verkkosivustolta.
- Jos päivitys epäonnistuu, päivityksen palautus jatkuu automaattisesti. Jos haluat yrittää ohjelmistopäivitystä uudelleen myös onnistuneen palautuksen jälkeen, suosittelemme ottamaan yhteyttä HYUNDAIn puhelinpalveluun.
- Jos ohjelmistopäivitys tai palautus epäonnistuu, ota yhteyttä HYUNDAIn puhelinpalveluun. Jos ilmenee turvallisuusongelma, saatat saada ilmoituksen HYUNDAIn puhelinpalvelusta saadaksesi palveluita, kuten hätäpuhelun.
- Kun päivitys on valmis, se on saattanut lisätä uusia toimintoja tai parannuksia. Jos tarvitset lisätietoja, katso HYUNDAI-tuotemerkin verkkosivuston "OTA-ohjelmistopäivitys" -sivu tai skannaa näytön QR-koodi.

Ulkopuoliset valot

Valojen ohjaus

Käytä valoja kiertämällä nappi ohjausvivun päästä johonkin seuraavista asennoista:

Tyyppi A

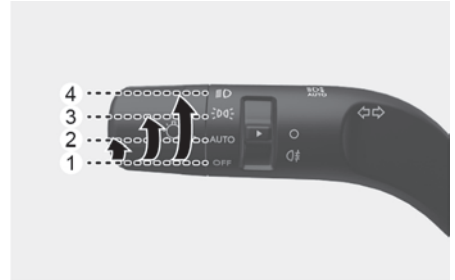

Tyyppi B

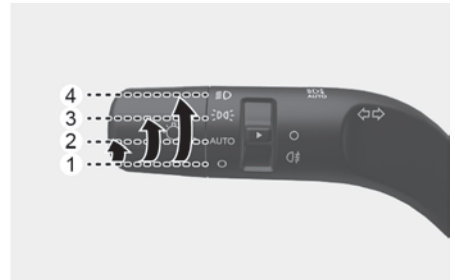

Tyyppi C

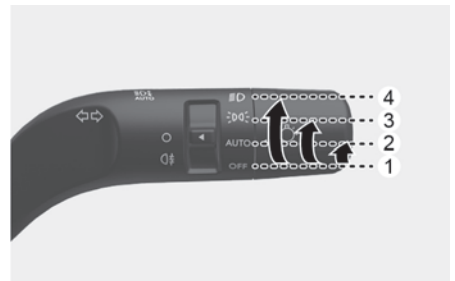

- (1) OFF
- (2) AUTO-valo (jos kuuluu varustukseen)
- (3) Seisontavalo
- (4) Ajovalo

AUTO-ajovalo

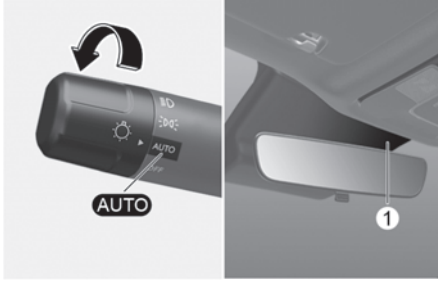

Seisontavalot ja ajovalot kytketään PÄÄLLE tai POIS PÄÄLTÄ automaattisesti päivänvalon määrän perusteella, jota mittaa mittariston etuosassa oleva ympäristön valoanturi (1).

Myös AUTO-ajovalo-ominaisuuden ollessa toiminnassa on suositeltavaa kytkeä ajovalot manuaalisesti PÄÄLLE, kun ajat yöllä tai sumussa, ajat sateessa tai kun ajat pimeille alueille, kuten tunneleihin ja pysäköintitaloihin.

HUOMAA

- Älä peitä tai kaada mitään antureihin (1), jotka sijaitsevat kojelaudan edessä.
- Älä puhdista anturia ikkunanpesuaineella, koska se voi jättää ohuen kalvon, joka voi haitata anturin toimintaa.
- Jos autossasi on sävylasi tai muuntypinen metallipinnoite tuulilasissa, AUTO-ajovalojärjestelmä ei ehkä toimi oikein.

Seisontavalo



Seisontavalo, rekisterikilven valo ja kojelaudan valo ovat PÄÄLLÄ.

Ajovalo



Ajovalo, seisontavalo, rekisterikilven valo ja kojelaudan valo palavat.

i Tietoja

Ajovalot syttyvät vain, kun Engine Start/Stop -painike on asennossa ON.

Kaukovalojen käyttö

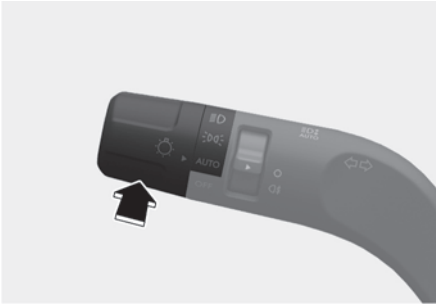

Kytke kaukovalot päälle työntämällä vipua itsestäsi pois päin. Vipua palaa alku-peräiseen asentoonsa.

Kaukovalojen merkkivalo syttyy, kun ajovalojen kaukovalot kytketään päälle.

Sammuta kaukovalot vetämällä vipua itseäsi kohden. Lähivalot kytkeytyvät päälle.

VAROITUS

Älä käytä kaukovaloja, kun sinua lähestyy muita ajoneuvoja. Kaukovalojen käyttö voi häiritä toisen kuljettajan näkyvyyttä.

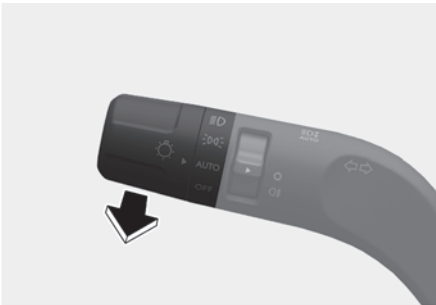

Voit väläyttää kaukovaloja vetämällä vipua itseäsi kohden ja sitten vapauttamalla sen. Kaukovalot pysyvät PÄÄLLÄ niin kauan, kuin vedät vipua itseäsi kohden.

Suuntavilkut ja kaistanvaihdon merkit

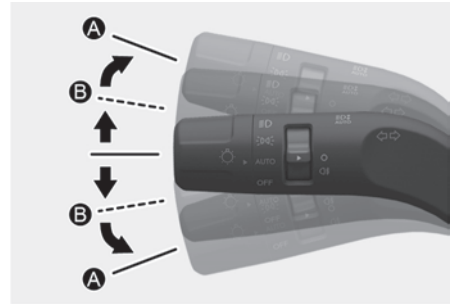

Antaaksesi kääntymismerkkin vedä vipua alas vasemmalle kääntymistä varten ja työnnä sitä ylös oikealle kääntymistä varten (A).

Jos merkkivalo palaa eikä vilku, tai jos se vilkkuu epänormaalisti, yksi suuntavilkujen polttimoista saattaa olla rikkoutunut ja se on vaihdettava. Suosittelemme yhteyden ottamista valtuutettuun HYUNDAI-jälleenmyyjään.

Yhden kosketuksen suuntavilkku

Käyttääksesi yhden kosketuksen suuntavilkkuja, työnnä suuntavalojen vipua ylös- tai alaspäin (B) ja vapauta se.

Kaistanvaihtosignaalit vilkkuvat 3, 5 tai 7 kertaa.

Voit aktivoida yhden kosketuksen suuntavilkutoiminnon tai valita vilkkutusmäärän valitsemalla tietoviihdejärjestelmässä

Asetukset > Auto > Valot > Yhden kosketuksen suuntavalo > 7 vilkutusta/5 vilkutusta/3 vilkutusta/Pois.

Takasumuvalo

+ jos kuuluu varustukseen

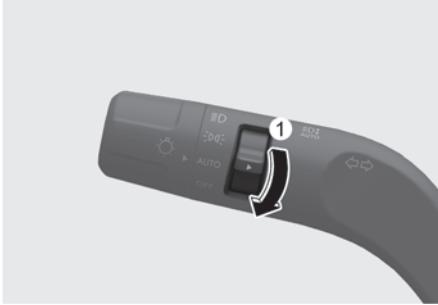

Takasumuvalo kytketään päälle seuraavasti:

Aseta ajovalojen kytkin ajovalojen asentoon, ja käännä sitten ajovalojen kytkin (1) takasumuvalon asentoon.

Voit sammuttaa etusumuvalot tekemällä jonkin seuraavista:

- Kytke ajovalojen kytkin pois päältä.
- Käännä ajovalojen kytkin (1) uudelleen takasumuvalon asentoon.

Akun säästötoiminto

Akun purkautumisen estämiseksi järjestelmä sammuttaa automaattisesti seisontavalon, kun kuljettaja sammuttaa auton ja avaa kuljettajan oven.

Tämän ominaisuuden avulla seisontavalot sammuvat automaattisesti, jos kuljettaja pysäköi yöllä tien sivuun.

Voit pitää valot päällä seuraavasti, kun auto sammutetaan:

1. Avaa kuljettajan ovi.
2. Kytke seisontavalot POIS PÄÄLTÄ ja uudelleen PÄÄLLE ajovalojen kytkimellä.

Ajovalojen korkeudensäätölaite

Manuaalinen tyyppi

+ jos kuuluu varustukseen



Säädä ajovalojen asento matkustajien lukumäärän ja tavaratilan kuorman painon mukaan kääntämällä valojen korkeussäädön kytkintä.

Mitä suurempi kytkimen asennon numero, sitä matalampi ajovalojen suuntaus. Pidä ajovalojen suuntaus aina oikeassa vaaka-asennossa, tai ajovalot saattavat häikäistä muita tienkäyttäjiä.

Alla on mainittu esimerkkejä oikeista kytkimen asennoista erilaisille kuormille. Muiden kuin lueteltujen kuormaustilanteiden tapauksessa säädä vaihtoasento lähinnä vastaavalla tavalla.

Kuormausolosuhteet	Vaihtoasento
Vain kuljettaja	0
Kuljettaja + matkustaja etuistuimella	0
Täysi määrä matkustajia (mukaan lukien kuljettaja)	1
Täysi määrä matkustajia (mukaan lukien kuljettaja) + suurin sallittu kuorma	2
Kuljettaja + suurin sallittu kuorma	3

VAROITUS

Jos toiminto ei toimi normaalisti, suosittelemme auton tarkastuttamista valtuutetulla HYUNDAI-jälleenmyyjällä. Älä yritä tarkastaa tai vaihtaa johdotusta itse.

Automaattinen tyyppi

 jos kuuluu varustukseen

Tämä on laite, joka säättää automaattisesti ajovalojen kulmaa, kun auton kallistus muuttuu auton painon muutosten takia (matkustajien ja kuorman lastaus) varmistamaan kuljettajan näkyvyyden yöllä ja vähentämään autossa olijoiden väsymystä. Se voi myös tarjota vakiokulman valaistusta erilaisissa olosuhteissa.

HUOMIOITAVAA

Jos automaattinen ajovalojen kulman säätölaite ei toimi vaikka auto on kallistunut taaksepäin matkustajissa tai auton kuormassa tapahtuneen muutoksen takia, tai jos ajovalojen kulma ei toimi tietyssä kulmassa ylä- tai alaosan kallistuksen takia, niin suosittelemme, että valtuutettu HYUNDAI-jälleenmyyjä tarkastaa järjestelmän. Älä yritä tarkastaa tai vaihtaa johdotusta itse.

Ajovalojen viive/aikakatkaisu-toiminto

Jos Engine Start/Stop -painike on ACC- tai OFF-asennossa ajovalojen palaessa, ajovalot (ja/tai seisontavalot) jäävät päälle noin 5 minuutin ajaksi.

Jos kuljettajan ovi avataan ja suljetaan, ajovalot sammuvat 15 sekunnin kuluttua. Kuitenkin myös auton ollessa sammutettuna, jos kuljettajan ovi avataan ja suljetaan, ajovalot (ja/tai seisontavalot) sammuvat 15 sekunnin jälkeen.

Ajovalot (ja/tai seisontavalot) voidaan sammuttaa painamalla etäavaimen tai älyavaimen lukituspainiketta kaksi kertaa tai kääntämällä ajovalojen kytkin OFF- tai AUTO-asentoon.

Voit ottaa ajovalojen aikakatkaisu-toiminnon käyttöön valitsemalla tietoviihdejärjestelmässä **Asetukset > Auto > Valot > Ajovalojen aikakatkaisu**.

i Tietoja

Jos kuljettaja poistuu autosta muusta kuin kuljettajan ovesta, akun säästötoiminto ei toimi ja ajovalojen viivetoiminto ei kytkeydy POIS PÄÄLTÄ automaattisesti.

Jotta vältetään akun purkautuminen, sammuta (OFF) ajovalot manuaalisesti ajovalojen kytkimestä, ennen kuin poistut autosta.

i Tietoja

Ohjelmistopäivitykset voivat aiheuttaa muutoksia tietoviihdejärjestelmään. Katso lisätietoja tietoviihdejärjestelmän oppaasta tai pikaoppaasta.

Päiväajovalot (DLR)

Päiväajovalot (DRL) voivat helpottaa muille autosi keulan havaitsemista päivällä, etenkin auringon nousun jälkeen ja ennen auringonlaskua.

Seisontavalot syttyvät yhtäaikaa DRL:ien kanssa, jos valitset tietoviihdejärjestelmässä **Asetukset > Auto > Valot > Aseta päiväajan valot > Aktivoi ulkoiset korostusvalot ja ohjauslaitteiden sisävalot**.

DRL-järjestelmä kytkeytyy POIS PÄÄLTÄ, kun

- ajovalot ovat päällä
- seisontajarru on kytketty
- Moottori on sammutettu.
- Varoitusvilkku on päällä.
- Suuntvalo on päällä.
 - DRL sammuu vain siltä puolelta, jonka suuntvalo toimii.

Vastaanottojärjestelmä

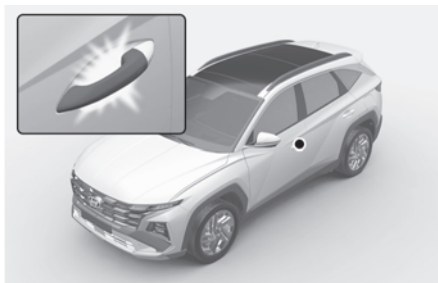

Vastaanottojärjestelmä auttaa kuljettajan olemaan nähtävissä kytkemällä auton valot päälle, kun kuljettaja lähestyy autoa.

Dynaaminen tervetulovalo

Dynaamiset tervetulovalot toimivat noin 7 sekuntia ja sen jälkeen takavalot syttyvät.

Kun oven lukituspainiketta tai oven lukituksen avauspainiketta painetaan älyavaimessa dynaamisen tervetulovalon palaessa, dynaaminen tervetulovalo sammuu välittömästi.

Voit ottaa dynaamisen tervetulovalotoiminnon käyttöön valitsemalla tietoviihdejärjestelmässä **Asetukset > Auto > Valot > Ajovalojen aikakatkaistu**.

Ovenkahvan valo

Kun kaikki ovet (ja takaluukku) on suljettu ja lukittu, ovenkahvan valo syttyy noin 15 sekunnin ajaksi, jos jokin seuraavista tehdään:

- Jos tietoviihdejärjestelmässä valitaan **Asetukset > Auto > Valot > Tervetulopeili-/valo > Lukituksen avaamisen yhteydessä**,
 - Oven lukituspainiketta painetaan etäavaimella tai älyavaimella.
 - Ulko-oven kahvan painiketta painetaan, kun älyavainta pidellään.
 - Kosketat kädelläsi ulko-oven kahvaa, kun älyavainta pidellään.
- Älyvain havaitaan ja sekä **Lights (Valot) > Welcome mirror/light (Tervehdyspeili/-valo) > On door unlock (Oven lukitus avattaessa) että Lights (Valot) > Welcome mirror/light (Tervehdyspeili/-valo) > On driver approach (Kuljettajan lähestyessä)** valitaan.

Voit aktivoida tai deaktivoida tervehdysvalon toiminnon asetusvalikosta tietoviihdejärjestelmässä.

i Tietoja

Ohjelmistopäivitykset voivat aiheuttaa muutoksia tietoviihdejärjestelmään. Katso lisätietoja tietoviihdejärjestelmän oppaasta tai pikaoppaasta.

Ajovalo ja seisontavalo

Kun ajovalokytkin on ajovalo- tai AUTO-asennossa ja kaikki ovet (sekä takaluukku) on suljettu ja lukittu, seisontavalot ja ajovalot syttyvät noin 15 sekunniksi, jos oven lukituksen avauspainiketta painetaan etäavaimessa tai älyavaimessa.

Jos painat oven lukituspainiketta tai lukituksen avauspainiketta, seisonta- ja ajovalot sammuvat välittömästi.

Kytke tämä toiminto päälle valitsemalla tietoviihdejärjestelmästä **Asetukset > Auto > Valot > Ajovalojen aikakatkaistu**.

Sisävalo

Kun sisävalokatkaistu on asennossa (☑️) ja kaikki ovet (ja takaluukku) on suljettu ja lukittu, kattovalaisin syttyy noin 30 sekunniksi, jos jokin seuraavista tehdään:

- Oven lukituksen avauspainiketta painetaan etäavaimella tai älyavaimella.
- Ulko-oven kahvan painiketta painetaan, kun älyavainta pidellään.
- Kosketat kädelläsi ulko-oven kahvaa, kun älyavainta pidellään.

Jos painat oven lukituspainiketta tai lukituksen avauspainiketta etäavaimessa tai älyavaimessa, valot sammuvat välittömästi.

Kaukovaloavustaja (HBA)

 jos kuuluu varustukseen

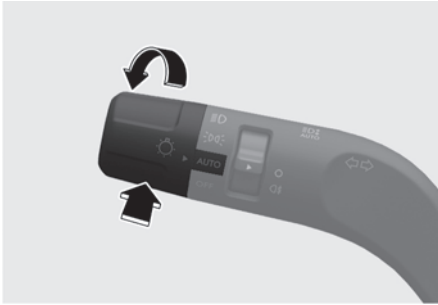

Kaukovaloavustaja säättää automaattisesti ajovalojen aluetta (vaihtaa lähivalojen ja kaukovalojen välillä) riippuen havaittujen ajoneuvojen valojen kirkkaudesta ja tietyistä tieolosuhteista.

Havaitsemisanturi



(1) Etukamera

Etukameraa käytetään havaintoanturina seuraamaan taustavaloa ja valoisuutta ajon aikana.

Katso havaitsemisanturien tarkat sijainnit yllä olevasta kuvasta.

HUOMAA

- Pidä etunäkymäkamera aina hyvässä kunnossa, jotta kaukovaloavustaja olisi optimaalisessa kunnossa.
- Jos haluat lisätietoja etunäkymäkamerasta, katso kohta ”Etutörmäyksen välttämisyksityy (FCA) (vain etukamera)” luvussa 7.

Kaukovaloavustajan asetukset

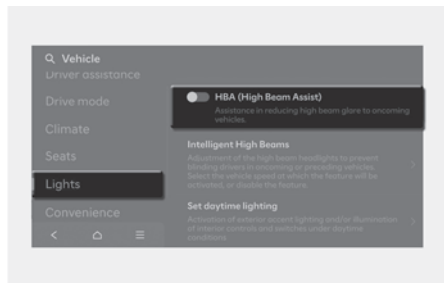

Kun Engine Start/Stop -painike on asennossa ON, valitse asetusvalikosta **Asetukset > Auto > Valot > HBA (kaukovaloavustaja)** kytkeäksesi kaukovaloavustajan päälle, tai poista valinta kytkeäksesi toiminnon pois päältä.

VAROITUS

Muuta asetuksia vain, kun olet pysäköinyt auton turvalliseen paikkaan.

Kaukovaloavustajan käyttö

- Kun olet valinnut asetusvalikosta **Kaukovaloavustajan** käyttäaksesi kaukovaloavustajaa:
 - Laita ajovalokytkin AUTO-asentoon ja työnnä ajovalovipua kohti mittaristoa. Kaukovaloavustajan merkkivalo (☰_{AUTO}) -merkkivalo syttyy.
 - Kun kaukovaloavustaja on otettu käyttöön, kaukovalot kytkeytyvät päälle, kun auton nopeus on yli 30 km/h (20 mph), ja kaukovalojen merkkivalo (☰_{AUTO}) syttyy. Kun auton nopeus on alle 20 km/h, kaukovalot eivät syty ja merkkivalo palaa valkoisena.
- Kun kaukovaloavustaja on käytössä:
 - Jos vedät suuntavilkkuvipua itseäsi kohti kaukovalojen ollessa pois päältä, kaukovalot kytkeytyvät päälle. Kun päästät irti suuntavilkuvivusta, kaukovaloavustaja alkaa jälleen toimia.
 - Jos vedät suuntavilkkuvipua itseäsi kohti, kun kaukovalot ovat päällä kaukovaloavustajan kytkemänä, lähivalot kytkeytyvät päälle ja kaukovaloavustaja kytkeytyy pois päältä.
 - Jos työnnät suuntavilkkuvipua itsestäsi pois päin, kaukovalot kytkeytyvät päälle ja kaukovaloavustaja kytkeytyy pois päältä.
 - Jos ajovalokytkin siirretään AUTO-asennosta muuhun asentoon (ajovalo/asento/pois päältä (O)), vastaava valo syttyy ja kaukovaloavustaja kytkeytyy pois päältä.

- Kun kaukovaloavustaja on toiminnassa, kaukovalot vaihdetaan lähivaloihin seuraavissa tilanteissa:
 - Vastaantulevan auton ajovalot havaitaan.
 - Edessä olevan auton takavalot havaitaan.
 - Moottoripyörän tai polkupyörän ajovalot tai takavalot havaitaan.
 - Ympäristön valo on riittävän kirkas, jotta kaukovaloja ei tarvita.
 - Katuvaloja tai muita valoja havaitaan.

i Tietoja

Mittariston kuvat ja värit saattavat vaihdella mittariston tyyppin tai mittariston valitun teeman perusteella.

Kaukovaloavustajan toimintahäiriö ja rajoitukset

Kaukovaloavustajan virhetoiminto

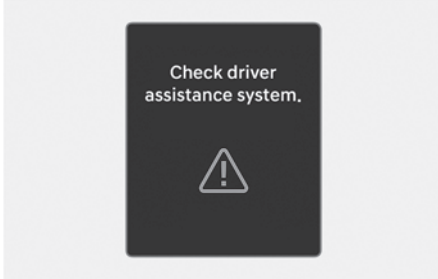

Kun kaukovaloavustaja ei toimi oikein, näkyviin saattaa tulla varoitusviesti **'Tarkasta kuljettajan avustajan järjestelmä'** ja (⚠️) -varoitusvalo saattaa syttyä mittaristoon. Suosittelemme, että valtuutettu HYUNDAI-jälleenmyyjä tarkastaa järjestelmän.

Kaukovaloavustajan rajoitukset

Kaukovaloavustaja ei ehkä toimi oikein seuraavissa tilanteissa:

- Vastaantulevan tai edessä ajavan auton ajovalot ovat vaurioituneet tai havaintoalueen ulkopuolella.
- Pöly, lumi tai vesi peittää vastaantulevan tai edessä ajavan auton ajovalot.
- Vastaantulevan tai edessä ajavan auton ajovalot ovat pois päältä, mutta sumuvalot ovat päällä.
- Ympärillä on valoja, jotka ovat samankuotoisia kuin edessä ajavan auton valot.
- Ajovalot ei ole korjattu tai vaihdettu oikein.
- Ajovalot ei ole suunnattu oikein.
- Ajat kapealla, mutkaisella, karkeapintaaisella tiellä tai ylä- tai alamäkeen.
- Edessä ajava auto on osittain näkyvä risteyksen tai mutkaisen tien takia.

- Edessä on tilapäinen heijastin tai vilkku (tietäyömaalla).
- Edessä on liikennevalo, heijastava merkki, LED-merkki tai heijastimia.
- Tie on märkä tai lumen tai jään peitossa.
- Auto tulee äkillisesti näkyviin kaarteessa.
- Auto on kallistunut tyhjän renkaan takia tai sitä hinataan.
- Vastaantulevan tai edessä ajavan auton ajovaloja ei havaita pakokaasujen, savun, sumun, lumen, lumimyrskyn, tiellä olevan vesisuihkun tai tuulilasin huurtumisen jne. takia.

⚠️ VAROITUS

- Tarkista aina tieolosuhteet ja ryhdy tarvittaessa varotoimiin. Autosi turvallinen käyttö on omalla vastuullasi.
- Jos kaukovaloavustaja ei toimi oikein, voit vaihtaa suuntavilkulla kauko- ja lähivalojen välillä.
- Kaukovaloavustaja ei ehkä toimi 15 sekunnin ajan heti autosi käynnistyksen jälkeen tai kun etukamera alustetaan.

i Tietoja

Lisätietoja etunäkymäkameran rajoituksista on luvun 7 kohdassa "Etutörmäyksen välttämisaavustaja (FCA) (vain etukamera)".

Älykäs etuvalojärjestelmä (IFS)

+ jos kuuluu varustukseen

Älykäs etuvalojärjestelmä varmistaa selkeän kuvan kuljettajalle, kaukovalojen ollessa päällä ajaessasi yöllä.

Järjestelmän asetukset

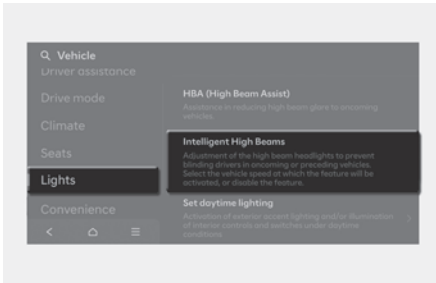

Kun Engine Start/Stop -painike on asennossa ON, valitse asetusvalikossa **Asetukset > Auto > Valot > Älykkäät kaukovalot** (tai **Älykäs kaukovalo**) kytkeäksesi älykkään etuvalojärjestelmän päälle ja poista valinta järjestelmän kytkemiseksi pois päältä.

! VAROITUS

Muuta asetuksia vain, kun olet pysäköinyt auton turvalliseen paikkaan.

i Tietoja

Ohjelmistopäivitykset voivat aiheuttaa muutoksia tietoviihdejärjestelmään. Katso lisätietoja tietoviihdejärjestelmän oppaasta tai pikaoppaasta.

i Tietoja

Euroopassa

Matkatila on kytkettävä päälle, jotta kuljettajan puolen ajovalot sammuvat ajettaessa vasemmanpuoleisesta maasta oikealta ohjattavaan maahan ja päinvas-toin.

Kytkeäksesi matkatilan päälle valitse tietoviihdejärjestelmästä **Asetukset > Auto > Valo > Matkatila**.

Järjestelmän käyttö

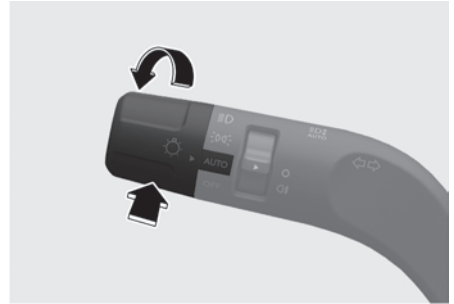

Valittuasi **Älykkään etuvalojärjestelmän** (tai **Älykkään kaukovalon**) asetusvalikosta käyttääksesi älykästä etuvalojärjestelmää:

- Aseta ajovalojen kytkin **AUTO**-asentoon ja työnnä ajovalojen vipua mittaristoa kohti. Älykkään etuvalojärjestelmän (AUTO) merkkivalo syttyy mittaristossa ja järjestelmä on käytössä.
- Kun järjestelmä on käytössä, älykäs etuvalojärjestelmä toimii tietoviihdejärjestelmään asetetun nopeuden mukaisesti. Alkuperäinen järjestelmä asetetaan toimimaan, kun ajoneuvon nopeus on yli 40 km/h (25 mph).
- Kaukovalojen LED-valo sammuu osittain, jos etukamera havaitsee lähestyvän tai edellä olevan ajoneuvon.

- Jos älykäs etuvalojärjestelmä havaitsee lähestyvän tai eteenpäin kulkevan ajoneuvon ajon aikana suurella nopeudella (noin yli 100 km/h (60 mph)), kuljettajan puolen ajovalo sammuu ja järjestelmä ohjaa vain matkustajan puoleista ajovaloa.

Järjestelmän toimintahäiriöt ja rajoitukset

Järjestelmän toimintahäiriöt

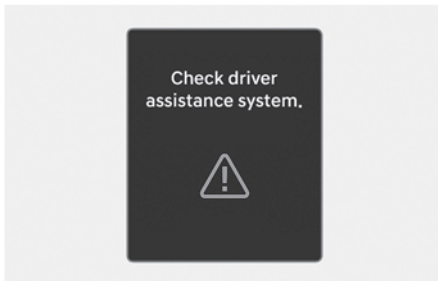

Kun älykäs etuvalojärjestelmä ei toimi oikein, ”**Tarkista kuljettajan avustajan järjestelmä**” -varoitustiedote saattaa näkyä mittaristossa muutaman sekunnin ajan. Kun tiedote poistuu näkyvistä, **AFS**- ja  -varoitustiedot syttyvät mittaristoon. Suosittelemme, että valtuutettu HYUNDAI-jälleenmyyjä tarkastaa järjestelmän.

Järjestelmä pois käytöstä

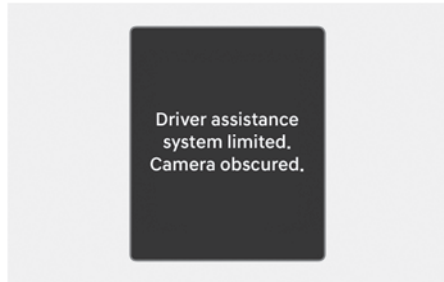

Kun etunäkymäkamera on liian tumma, lumen tai roskien peitossa tai estämässä, älykäs etuvalojärjestelmä ei ehkä väliaikaisesti toimi oikein. ”**Kuljettajan apujärjestelmä rajoittunut. Kamera estetty.**” -varoitustiedote saattaa tulla näkyviin mittaristossa.

Järjestelmä toimii normaalisti, kun kyseinen vierasmateriaali poistetaan.

VAROITUS

- Älykäs etuvalojärjestelmä ei ehkä toimi oikein, vaikka mittaristossa ei olisi varoitustiedot tai varoitustiedote.
- Älykäs etuvalojärjestelmä ei välttämättä toimi oikein avoimilla alueilla, joilla ei havaita esineitä (esim. tyhjä pysäköintipaikka) tai kun havaitsevat anturit ovat estyneinä heti moottorin käynnistämisen jälkeen.

Järjestelmän rajoitukset

Älykäs etuvalojärjestelmä ei ehkä toimi normaalisti, kun:

- Vastaantulevan tai edessä ajavan auton ajovalot ovat vaurioituneet tai havaintoalueen ulkopuolella.
- Pöly, lumi tai vesi peittää vastaantulevan tai edessä ajavan auton ajovalot.
- Vastaantulevan tai edessä ajavan auton ajovalot ovat pois päältä, mutta sumuvalot ovat päällä.
- Ympäriällä on valoja, jotka ovat samannuotoisia kuin edessä ajavan auton valot.
- Ajovalot ei ole korjattu tai vaihdettu oikein.
- Ajovalot ei ole suunnattu oikein.
- Ajat kapealla, mutkaisella, karkeapintaisella tiellä tai ylä- tai alamäkeen.
- Edessä oleva ajoneuvo on osittain näkyvissä risteyksen tai mutkaisen tien takia.
- Edessä on liikennevalo, heijastava merkki, LED-merkki tai heijastimia.
- Edessä on tilapäinen heijastin tai vilkku (tietyömaalla).
- Tie on märkä tai lumen tai jään peitossa.
- Auto tulee äkillisesti näkyviin kaarteessa.
- Auto on kallistunut tyhjän renkaan takia tai sitä hinataan.
- Katuvaloja on paljon tai ympäröivä valo on kirkas.
- Toisen ajoneuvon valoa ei havaita pakokaasun, savun, sumun, lumen yms. takia.
- Tuulilasi on vierasaineen peitossa.

VAROITUS

- Tarkista aina tieolosuhteet ja ryhdy tarvittaessa varotoimiin. Autosi turvallinen käyttö on omalla vastuullasi.
- Jos älykäs etuvalojärjestelmä ei toimi oikein, voit vaihtaa suuntavalojen vivulla kauko- ja lähivalojen välillä.

HUOMAA

Estä vauriot:

- Älä koskaan pura kameran antureita tai niiden rakenteita.
- Anna vain valtuutetun HYUNDAI-jälleenmyyjän vaihtaa tai korjata havaitsemisanturi.
- Älä koskaan asenna mitään lisälaitteita, tarroja tai sävytyksiä etutuulilasiin.
- Pidä kamera aina kuivana.
- Älä koskaan aseta heijastavia esineitä (esim. valkoista paperia, peiliä) kojelaudan päälle.
- Älä käytä happamia tai emäksisiä puhdistusaineita kameran linssien puhdistamiseen. Käytä vain mietoa saippuaa tai neutraalia pesuainetta, ja huuhtelee perusteellisesti vedellä.

Sisävalot

VAROITUS

Älä käytä sisävaloja kun ajat pimeällä. Sisävalo voi häiritä sinua ja aiheuttaa onnettomuuden.

HUOMAA

Älä käytä sisävaloja pitkiä aikoja auton ollessa sammutettuna, tai akku purkautuu.

Sisävalo



Sisävalot sammuvat automaattisesti noin 20 minuuttia sen jälkeen, kun auto on sammutettu ja ovet on suljettu. Jos ovi avataan, valo sammuu 25 minuuttia sen jälkeen, kun auto sammutettiin. Jos ovet lukitaan älyavaimella, ja auton varashälytyn virittyy, valot sammuvat viisi sekuntia myöhemmin.

Sisävalon AUTO-sammutus

Sisävalot sammuvat automaattisesti noin 20 minuuttia sen jälkeen, kun auto on sammutettu ja ovet on suljettu. Jos ovi avataan, valo sammuu 25 minuuttia sen jälkeen, kun auto on sammutettu. Jos ovet lukitaan etäavaimella tai älyavaimella ja auton varashälytyn virittyy, valot sammuvat 5 sekuntia myöhemmin.

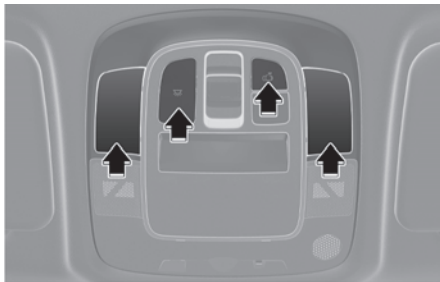
Karttavallo



- Karttavalon voi sytyttää tai sammuttaa painamalla linssiä. Tämä valaisin tuottaa pistevalokeilan, joka on sopiva käytettäväksi karttavalona yöllä tai kuljettajan ja etumatkustajan henkilökohtaisena valona.
- : Paina painiketta, kun haluat sytyttää sisävalon etu-/takaistuimille.
- : Paina painiketta, kun haluat sammuttaa sisävalon etu-/takaistuimille.
- : Etu- tai takatilan valot syttyvät, kun etu- tai takaovi avataan. Kun ovien lukitus avataan etäavaimella tai älyavaimella, sisätilan etu- ja takaosan valot syttyvät noin 30 sekunnin ajaksi, jos mitään ovea ei avata. Sisätilan etu- ja takavalot sammuvat vähitellen noin 30 sekuntia sen jälkeen, kun ovi on suljettu. Jos Engine Start/Stop -painike on asennossa ON tai kaikki ovet ovat lukittuja, etu- ja takatilan valot sammuvat. Jos ovi avataan Engine Start/Stop -painikkeen ollessa ACC- tai OFF-asennossa, etu- ja takatilan valot palavat noin 5 minuuttia.

Lukuvalot takana*

+ jos kuuluu varustukseen

Tyyppi A



Tyyppi B

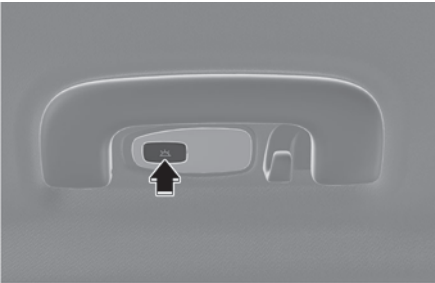

⬆️: Paina painiketta, kun haluat sytyttää tai sammuttaa takatilan valon.

Meikkipeilin valo

+ jos kuuluu varustukseen



Sytytä tai sammuta valo painamalla kytkintä.

- ⬆️: Valo syttyy, jos tätä painiketta painetaan.
- O: Valo sammuu, jos tätä painiketta painetaan.

Hansikaslokeron valo

+ jos kuuluu varustukseen

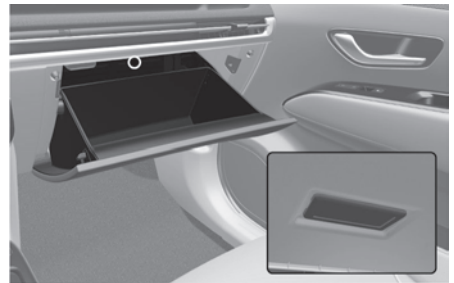

Hansikaslokeron valo syttyy, kun hansikaslokero avataan.

Jos hansikaslokeroa ei suljeta, valo sammuu 20 minuutin kuluttua.

HUOMAA

Sulje hansikaslokero käytön jälkeen, jotta estetään akun tarpeeton purkautuminen.

Tunnelmavalaistus

+ jos kuuluu varustukseen

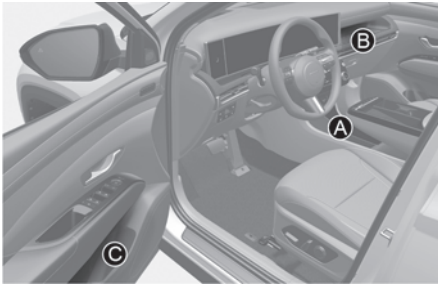

- [A] Kojelauta
[B] Mittariston alla
[C] Kuljettajan ovi, etumatkustajan ovi, takaistuinten ovet

Sääätäksesi tunnelmavalaistusta valitse tietoviihdejärjestelmästä **Asetukset > Auto > Valot > Ympäristön valaistus**.

- Jos linkität sen ajotilaan, tunnelmavalaistuksen väri muuttuu valitun ajotilan mukaan.
- Jos et halua käyttää tunnelmavalaistusta, aseta tietoviihdejärjestelmässä tunnelmavalaistuksen arvoksi '0'.

i Tietoja

Tunnelmavalo sammuu kojelaudan molemmista päistä estämään ulkostaustepeilien näkymän heikentymisen, kun auto ei ole P (pysäköinti) -asennossa.

i Tietoja

- Ohjelmistopäivitykset voivat aiheuttaa muutoksia tietoviihdejärjestelmään. Katso lisätietoja tietoviihdejärjestelmän oppaasta tai pikaoppaasta.
- Taustavalaistuksen väri voi vaikuttaa erilaiselta joissakin olosuhteissa, riippuen sisätilan väristä ja asetetusta taustavalosta.

Tavaratilan valo

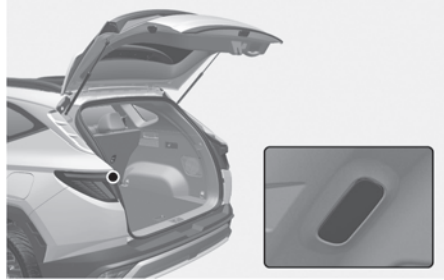

Tavaratilan valo syttyy, kun takaluukku avataan.

Tavaratilan valo sammuu, kun takaluukku suljetaan.

Pyyhkimet ja pesulaitteet

Tuulilasin pyyhkijä/pesulaite, tyyppi A

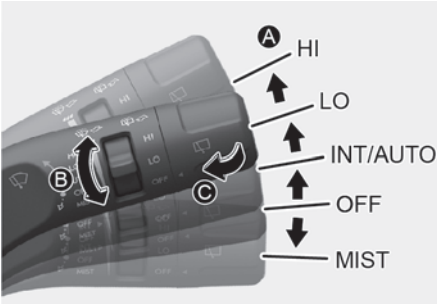

Tuulilasin pyyhkijä/pesulaite, tyyppi B

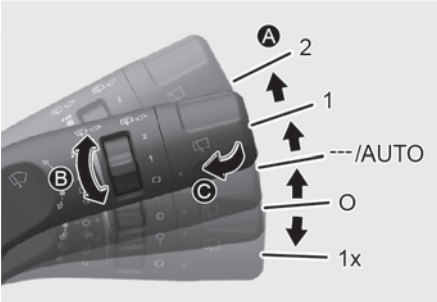

Tuulilasin pyyhkijä/pesulaite, tyyppi C

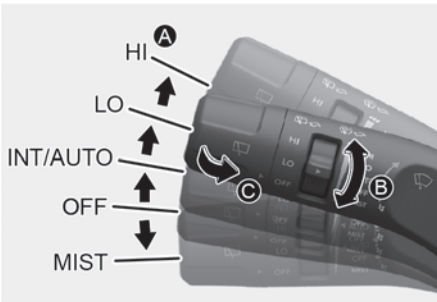

Takaikkunan pyyhkijä/pesulaite, tyyppi A

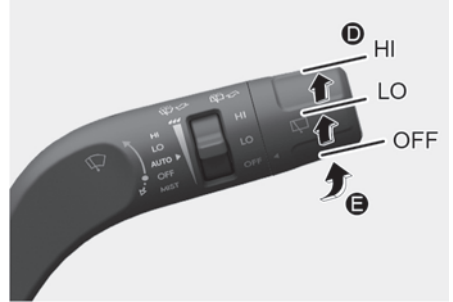

Takaikkunan pyyhkijä/pesulaite, tyyppi B

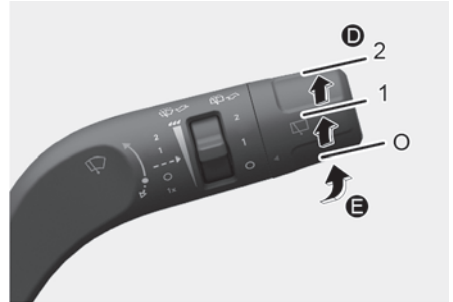

Takaikkunan pyyhkijä/pesulaite, tyyppi C

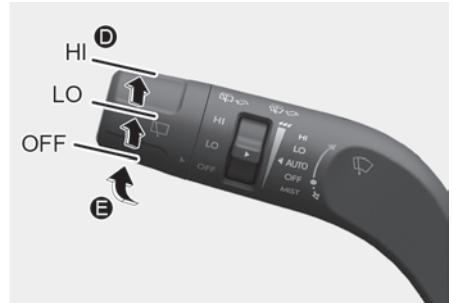

A. Pyyhkimen nopeuden säätö (edessä)

- **HI/2:** Suuri pyyhkimen nopeus.
- **LO/1:** Pieni pyyhkimen nopeus.
- **INT/---**: Jaksottainen pyyhkäisy.
- **AUTO**(jos kuuluu varustukseen): Auto-maattisesti ohjattu pyyhkäisy.
- **OFF/O:** Pois
- **MIST/1x:** Yksittäinen pyyhkäisy

B. Jaksottaisen pyyhkäisyn tai pyyhkäisyn automaattiohjauksen ajan säätö

C. Pesu ja lyhyt pyyhkäisy (edessä)

D. Takapyyhkimen ohjaus

- **HI/2:** Suuri pyyhkimen nopeus.
- **LO/1:** Pieni pyyhkimen nopeus.
- **OFF/O:** Pois

E. Pesu lyhyillä pyyhkäisyillä (takana)

Tuulilasin pyyhkijänsulat

Toimii seuraavasti, kun moottori käynnistetään.

- **HI/2:** Pyyhkijä toimii suuremmalla nopeudella.
- **LO/1:** Pyyhkijä toimii hitaalla nopeudella.
- **INT/---**: Pyyhkijät toimivat katkottain samalla pyyhkimisnopeudella. Voit muuttaa nopeusasetusta kääntämällä nopeuden ohjausnuppia.
- **OFF/O:** Pyyhkimet eivät ole toiminnassa.
- **MIST/1x:** Yksittäistä pyyhkäisyä varten vedä vipua alaspäin ja vapauta se. Pyyhkijät toimivat yhtäjaksoisesti, jos vipua pidetään tässä asennossa.

i Tietoja

Jos tuulilasiin on kertynyt paljon lunta tai jäätä, sulata tuulilasia noin 10 minuutin ajan tai kunnes lumi ja/tai jää on poistettu, jotta estetään pyyhkimen ja pesujärjestelmän vaurioituminen.

AUTO (automaattinen) ohjaus

+ jos kuuluu varustukseen

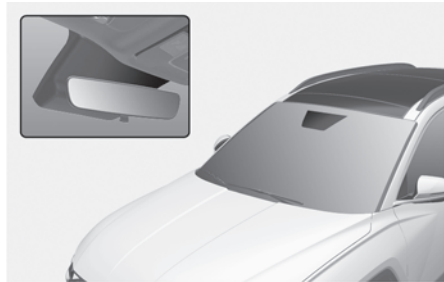

Tuulilasin yläosassa oleva sadetunnistin havaitsee sademäärän ja ohjaa pyyhkäisyjakson aikaväliä.

Voit muuttaa herkkyysasetusta kääntämällä herkkyuden säätönuppia.

Jos pyyhkijöiden kytkin asetetaan AUTO-tilaan kun Engine Start/Stop-painike on asennossa ON, pyyhkijät suorittavat järjestelmän itsetestin pyyhkäisemällä kerran. Aseta pyyhkin OFF (O)-asentoon, kun se ei ole käytössä.

! VAROITUS

Henkilövahinkojen estäminen:

- Älä kosketa sadeanturin kohdalla olevaa tuulilasin yläreunaa.
- Älä pyyhi tuulilasi yläreunaa kostealla tai märällä liinalla.
- Älä kohdistaa painetta tuulilasiin.

HUOMAA

- Kun peset autoa, aseta pyyhkijöiden kytkin OFF (O) -asentoon, jotta automaattinen pyyhkijöiden toiminta kytkeytyy pois.
- Älä poista anturin kantta, joka sijaitsee tuulilasin matkustajan puolen yläreunassa.

Tuulilasin pesimet



Asennossa OFF (O) vedä vipua varovasti itseäsi kohti suihkuttaaksesi pesunestettä tuulilasille ja käyttääksesi pyyhkimä 1–3 jaksoa. Suihku ja pyyhkijöiden toiminta jatkuu, kunnes vapautat vivun. Jos pesulaite ei toimi, on ehkä tarpeen lisätä pesunestettä pesunestesäiliöön.

Ilman kierrätys pesunestettä käytettäessä

Kun pesunestettä käytetään, kierrätystila ja ilmastointi vähentävät pesunesteen epätoivottavan tuoksun pääsyä matkustamoon aktivoitumalla automaattisesti ulkolämpötilan mukaan. Jos valitset raitisilmatilan, kun toiminto on käytössä, toiminto jatkuu tietyn ajan kuluttua. Se ei ehkä toimi joissakin tilanteissa, kuten kylmällä säällä tai auto sammutettuna.

Lisätietoja on tämän luvun kohdassa "Ilmastonin ohjauksen lisäominaisuuksia".

VAROITUS

Kun ulkolämpötila on pakkasen puolella, lämmitä tuulilasia aina huurteenpoiston avulla, jotta pesuneste ei jäädy tuulilasille ja haittaa näkyvyyttä. Tämä saattaa aiheuttaa kolarin, joka johtaa vakaviin vammoihin tai kuolemaan.

Käytä aina sopivia pesunesteitä talvikaudella tai kylmällä säällä.

HUOMAA

Estä vauriot:

- Älä käytä pesulaitetta, kun nestesäiliö on tyhjä tai kun tuulilasi on kuiva.
- Älä käytä pyyhkimä, kun tuulilasi on kuiva.
- Älä yritä liikuttaa pyyhkimä manuaalisesti.
- Käytä pakkasneiteitä talvikaudella tai kylmällä säällä.

Takalasin pyyhkimet ja pesulaitteet

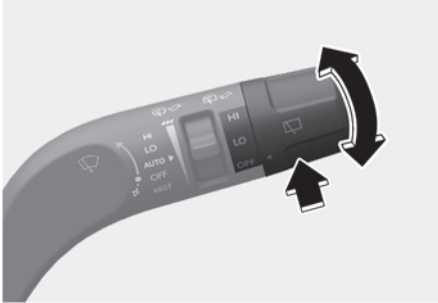

Takaikkunan pyyhkimen ja pesulaitteen kytkin sijaitsee pyyhkimien ja pesulaitteen kytkinvivun päässä. Käännä kytkin haluttuun asentoon, kun haluat käyttää takaikkunan pyyhintä ja pesulaitetta.

- **HI/2:** Suuri pyyhkimen nopeus
- **LO/1:** Pieni pyyhkimen nopeus
- **OFF:** Pois

Automaattinen takapyyhin



Työnnä vipua pois päin itsestäsi suihkutaaksesi takaikkunan pesulaitteen nestettä ja käyttäaksesi takaikkunan pyyhkimää 1–3 jaksoa. Suihku ja pyyhkijöiden toiminta jatkuu, kunnes vapautat vivun.

Takapyyhin toimii, kun autolla peruutetaan ja etupyyhkijä on päällä. Voit valita toiminnon tietoviihdejärjestelmän asetusvalikosta. Valitse:

- **Asetukset > Auto > Mukavuustoiminnot > Automaattinen takapyyhin (peruutus)**

Lisätietoja on luvun 5 kohdassa "Ilman kierrätys pesunestettä käytettäessä".

Manuaalisen ilmastoinnin ohjausjärjestelmä

 jos kuuluu varustukseen

Ohjaus vasemmalla

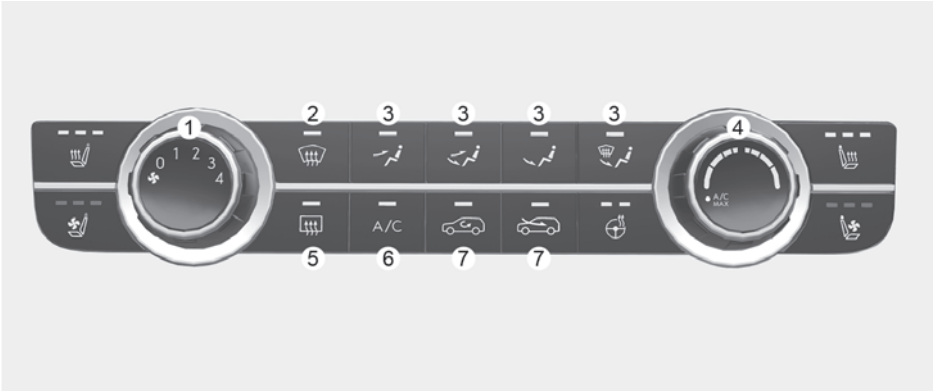

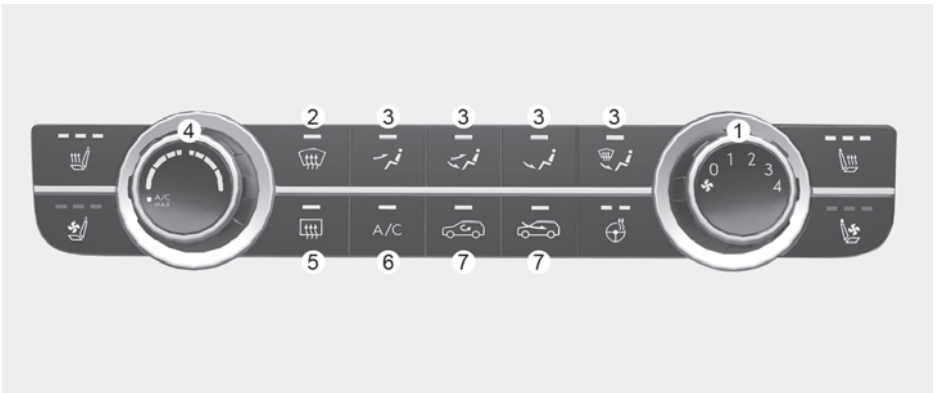

Ohjaus oikealla



- (1) Tuulettimen nopeuden säätöpainike
- (2) Tuulilasinhuurteenpoiston painike
- (3) Suuntauksen valintapainike
- (4) Lämpötilan säätöpainike
- (5) Takaikkunan lämmityslaitteen painike
- (6) A/C (ilmastointi) -painike
- (7) Ilmanoton ohjauspainike

Lämmitys ja ilmastointi

1. Käynnistä moottori.
 2. Aseta tila haluttuun asentoon.
 - Lämmityksen ja jäähtymisen tehostamiseksi valitse:
 - Lämmitys: 
 - Jäähtytys: 
 3. Aseta lämpötilan säätö haluttuun kohtaan.
 4. Aseta ilmanoton ohjaus ulkoilman (raittiin ilman) asentoon.
 5. Aseta puhaltimen nopeudensäätö halutulle nopeudelle.
- Jos halutaan ilmastointia, kytke ilmastointilaite päälle.

Toimintatilan valinta

Tilanvalintanuppi säätelee ilmavirtauksen suuntaa ilmanvaihtojärjestelmän läpi.

Ilmavirran suunta

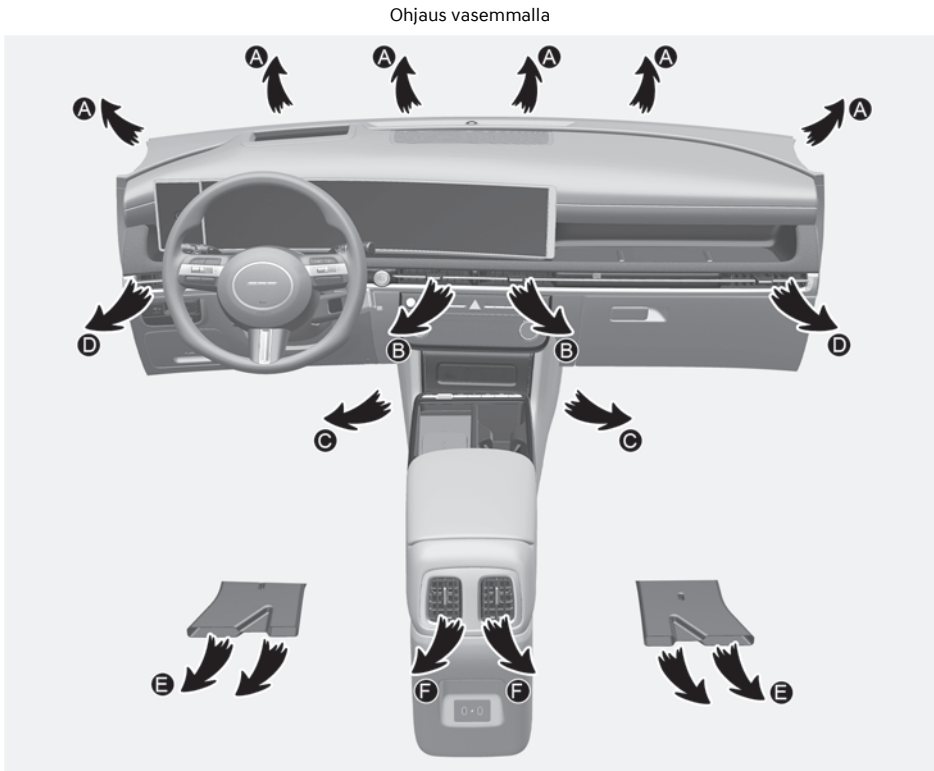

Ohjaus oikealla

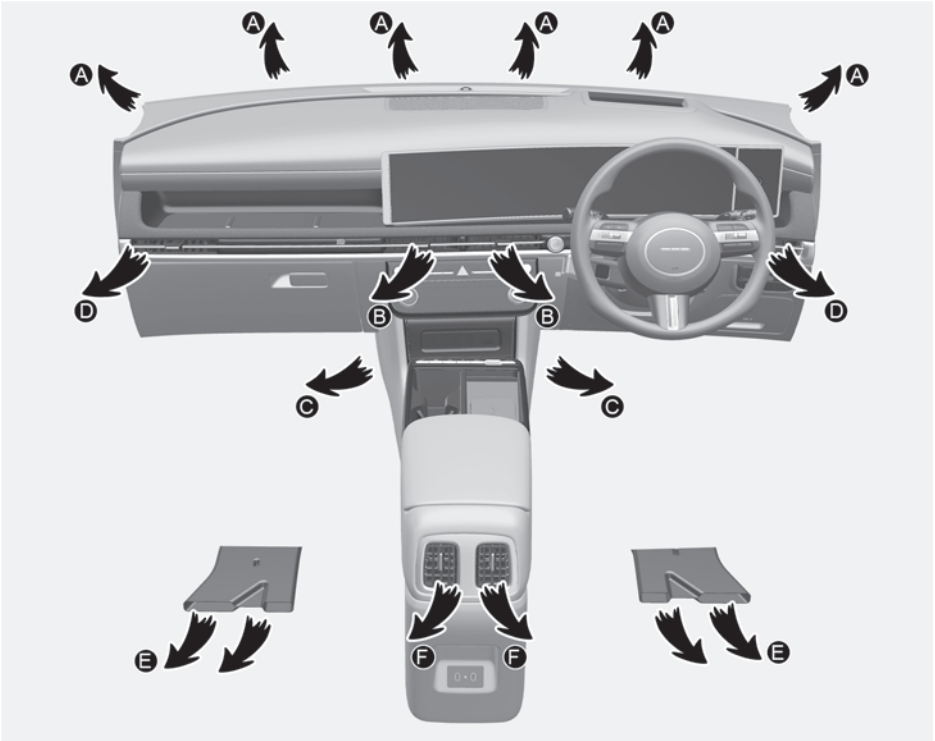

Symboli	Käyttö	Suunta
	Ilmavirtaus on suunnattu ylävartaloon ja kasvoihin. Lisäksi jokaista tuloaukkoa voidaan säätää suuntaamaan ilmavirtausta.	B, D, F
	Ilmavirta suunnataan kasvoille ja lattialle.	B, C, D, E, F
	Suurin osa ilmavirrasta suunnataan lattialle, pienen osan siitä kulkiessa tuulilasille ja sivuikkunoiden huurteenpoistoon.	A, C, D, E
	Suurin osa ilmavirrasta suunnataan lattialle ja tuulilasille, pienen osan kulkiessa sivuikkunoiden huurteenpoistoon.	A, C, D, E
	Suurin osa ilmavirrasta suunnataan tuulilasille, pienen osan siitä kulkiessa sivuikkunoiden huurteenpoistoon.	A, D

MAX A/C [B], [D], [F]



Ilmastoinnin maksimiteholla auton sisätilat jäädytetään nopeasti. Ilmavirtaus on suunnattu ylävartaloon ja kasvoihin.

Tässä tilassa A/C-painike ja kierrätystilan painike valitaan automaattisesti. Säädä muuttamalla tuulettimen nopeutta.

Kun matkustamo on jäähtynyt riittävästi, siirrä lämpötilan säätönappi pois MAX A/C -asetuksesta ja aseta se haluttuun asentoon.

Jos haluat jatkaa A/C ON -käyttöä, niin varmista, että A/C-painikkeen valo palaa.

Kojelaudan tuuletusaukot

Edessä

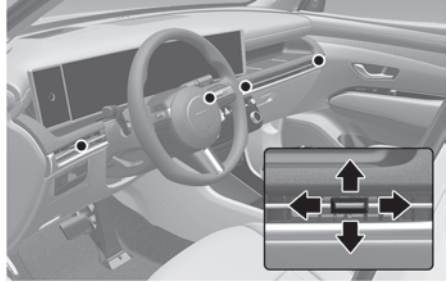

Takana



Kojelaudan tuuletusaukot voidaan suunnata ylös/alas tai vasemmalle/oikealle tuuletusaukon säätövivun avulla.

Tuuletusaukot voi avata ja sulkea erikseen aukon ohjausvivulla. Jos siirät tuuletuksen ohjausvivun pois matkustajalta, lähtötuuletusaukot voidaan sulkea.

Lämpötilan säätö



Lämpötila nousee, kun nuppia kierretään oikealle. Lämpötila laskee, kun nuppia kierretään vasemmalle.

Ilmanoton ohjaus

Kierrätystila



Kun kierrätysilma on valittuna, matkustamosta imetään ilmaa ilmastointijärjestelmän kautta.

Ulkoilma (raitis ilma) -tila



Kun ulkoilma (raitis ilma) on valittuna, ilma tulee autoon ulkopuolelta ja imetään ilmastointijärjestelmän kautta.

VAROITUS

Vakavan loukkaantumisen tai kuoleman estämiseksi:

- Mikäli ilmastointilaitetta käytetään jatkuvasti kierrätetyn ilman tilassa, auton sisäilman kosteus saattaa kasvaa. Tällöin tuulilasi ja sivuikkunat voivat huurtua ja näkyvyys heikentyä.
- Älä nuku autossa ilmastoinnin tai lämmityslaitteen ollessa päällä.
- Ilmastointilaitteen jatkuva käyttö kierrätetyn ilman tilassa voi aiheuttaa väsymystä tai unisuutta ja auton hallinnan menetyksen. Aseta ajaessa ilmanoton ohjaus ulkoilman (raittiin ilman) asentoon.

i Tietoja

Järjestelmän käyttöä raitisilmatilassa suositellaan.

Lämmityslaitteen pitkittynyt käyttö kierrätetyn ilman asennossa (ilman, että ilmastointi on valittuna) voi aiheuttaa tuulilasin ja sivuikkunoiden huurtumista ja matkustamon ilma muuttuu tunkkaiseksi.

Lisäksi ilmastoinnin pitkittynyt käyttö ilman kierrätysasennossa tuottaa liian kuivaa ilmaa matkustamoon.

Puhaltimen nopeuden säätö



Kasvata puhaltimen nopeutta ja ilmavirtaa kiertämällä nuppia oikealle. Vähennä puhaltimen nopeutta ja ilmavirtaa kiertämällä nuppia vasemmalle.

Puhaltimen nopeuden säätönupin asettaminen kohtaan "0" sammuttaa puhaltimen.

i Tietoja

Puhaltimen nopeussäädön käyttö Engine Start/Stop -painikkeen ollessa ON-asennossa voi aiheuttaa akun purkautumisen.

Ilmastointi (A/C)

+ jos kuuluu varustukseen

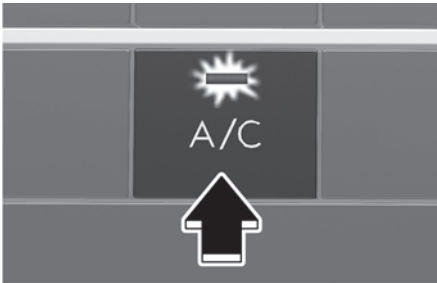

Kytke ilmastointi päälle painamalla A/C-painiketta (merkkivalo syttyy (ON)). Kytke ilmastointi pois päältä painamalla painiketta uudelleen.

Järjestelmän käyttö

Tuuletus

1. Aseta tila asentoon (→).
2. Aseta ilmanoton ohjaus ulkoilman (raittiin ilman) tilaan.
3. Aseta lämpötilan säätö haluttuun kohtaan.
4. Aseta puhaltimen nopeudensäätö halutulle nopeudelle.

Lämmitys

1. Aseta tila asentoon (↵).
2. Aseta ilmanoton ohjaus ulkoilman (raittiin ilman) tilaan.
3. Aseta lämpötilan säätö haluttuun kohtaan.
4. Aseta puhaltimen nopeudensäätö halutulle nopeudelle.
5. Käännä halutessasi ilmastointilaite päälle (ON) lämpötilan säätö lämpimälle ilman kosteuden poistamiseksi ennen sen tuloa matkustamoon.

Jos tuulilasi huurtuu, aseta tila asentoon (↵) tai (↻).

Käyttövinkkejä

- Aseta ilmanoton ohjain väliaikaisesti kierrätystilaan, jotta estetään pölyn tai epämiellyttävien hajujen pääsy autoon ilmanoton kautta. Varmista, että palautat ohjauksen raittiin ilman tilaan, kun ärsytys on ohi, jotta autoon tulee raitista ilmaa. Tämä voi auttaa pitämään kuljettajan valppaana ja miellyttävässä olotilassa.
- Voit estää tuulilasin sisäpuolen huurtumisen asettamalla ilmanoton ohjauksen raittiin ilman asentoon ja puhaltimen nopeuden haluttuun asentoon, kytkemällä ilmastointilaitteen päälle ja säätämällä lämpötilan säätimen haluttuun lämpötilaan.

Ilmastointilaitteen

1. Käynnistä moottori. Paina ilmastoinnin painiketta.
2. Aseta tila asentoon (-/).
3. Aseta ilmanoton ohjaus ulkoilman tai ilman kierrätysasentoon.
4. Säädä puhaltimen nopeutta ja lämpötilaa tarpeen mukaan.

HUOMAA

- Kun käytät ilmastointijärjestelmää, tarkkaile lämpömittaria tarkasti ajaessasi mäissä tai vilkkaassa liikenteessä, kun ulkolämpötila on korkea. Jatka puhaltimen käyttöä, mutta kytke ilmastointijärjestelmä pois päältä, jos lämpömittari osoittaa moottorin ylikuumenemista.
- Käytä ilmastointia aina ikkunat suljettuina. Jos ikkunat ovat auki kosteassa ilmassa ja ilmastointi on käynnissä, auton sisällä voi muodostua vesipisaroita jotka voivat mahdollisesti vaurioittaa sähkölaitteita.

Ilmastoinnin käyttövihjeitä

- Jos auto on pysäköity suoraan aurin-
gonvaloon kuumalla säällä, avaa
ikkunat hetkeksi, jotta kuuma ilma
pääsee poistumaan auton sisältä.
- Kun riittävä jäähdytys on saavutettu,
vaihda kierrätysilmasta takaisin raittiin
ulkoilman asentoon.
- Auttamaan vähentämään ikkunoiden
kosteutta sateisina tai kosteina päivinä,
vähennä auton kosteutta käyttämällä
ilmastointijärjestelmää ikkunoiden ja
kattoluukun ollessa kiinni.
- Käyttämällä ilmastointilaitetta joka
kuukausi muutaman minuutin ajan voit
varmistaa järjestelmän parhaan
mahdollisen suorituskyvyn.
- Jos käytät ilmastointilaitetta liian
paljon, ulkoilman ja tuulilasin
lämpötilan ero saattaa aiheuttaa
tuulilasin ulkopinnan huurtumisen ja
heikentää näkyvyyttä. Aseta tässä
tapauksessa valintakytkin asentoon
(-/) ja aseta puhaltimen nopeuden
säätökytkin pienimmälle nopeudelle.

Järjestelmän kunnossapito

Sisäilmansuodatin

Sisäilmansuodatin on asennettu hansikaslokeroon taakse. Se suodattaa pölyn tai muut epäpuhtaudet, jotka kulkeutuvat autoon lämmitys- ja ilmastointilaitteen kautta.

Suosittelemme, että sisäilmansuodattimen vaihtaa valtuutettu HYUNDAI-jälleenmyyjä huoltoaikataulun mukaisesti. Jos autoa ajetaan vaikeissa olosuhteissa, kuten pölyisillä tai karkeapintaisilla teillä ja/tai jos kuljetetaan lemmikkieläimiä tai matkustajat tupakoivat sisällä autossa, raitisilmasuodatin on tarkistettava ja vaihdettava normaalia useammin.

i Tietoja

Vaihda suodatin huoltoaikataulun mukaisesti. Jos autoa ajetaan vaikeissa olosuhteissa, kuten pölyisillä tai karkeapintaisilla teillä, ilmastointilaitteen ilman-suodatin on tarkistettava ja vaihdettava normaalia useammin.

Ilmastointilaitteen kylmäaineen määrän tarkistus

Jos kylmäainetta on liian vähän tai liian paljon, ilmastoinnin suorituskyky heikkenee. Suosittelemme, että valtuutettu HYUNDAI-jälleenmyyjä tarkastaa auton.

HUOMAA

Kylmäainejärjestelmää saa huoltaa vain koulutettu ja sertifioitu asentaja hyvin tuuletetussa tilassa oikean ja turvallisen toiminnan varmistamiseksi.

VAROITUS

Autot, joissa käytetään kylmäainetta R-1234yf



Jotta vältetään vakavat vammat, anna vain koulutettujen ja sertifioitujen asentajien huoltaa ilmastointijärjestelmä. R-1234yf on syttyvää ja sitä käytetään korkeassa paineessa.

Ota kaikki kylmäaineet talteen asianmukaisilla varusteilla. Kylmäaineen päästäminen suoraan ilmaan on haitallista ihmisille ja ympäristölle.

Autot, joissa käytetään kylmäainetta R-134a



Jotta vältetään vakavat vammat, anna vain koulutettujen ja sertifioitujen asentajien huoltaa ilmastointijärjestelmä. Kylmäainetta R-134a käytetään korkeassa paineessa.

Ota kaikki kylmäaineet talteen asianmukaisilla varusteilla. Kylmäaineen päästäminen suoraan ilmaan on haitallista ihmisille ja ympäristölle.

Ilmastointilaitteen kylmäainemerkintä

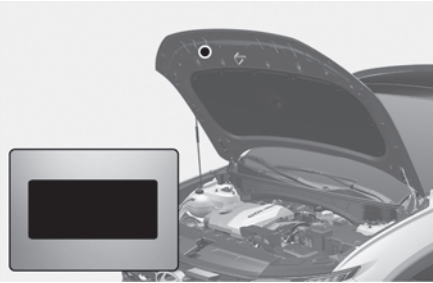

Konepellin alla olevasta merkinnästä saat selville, mitä kylmäainetta autossasi käytetään.

Tyyppi A

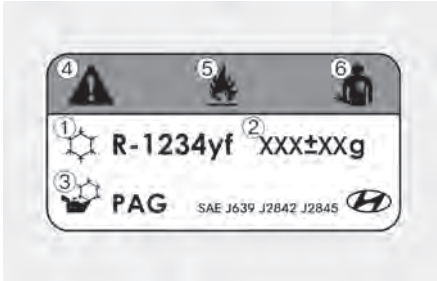

Tyyppi B



Tyyppi C



Merkinnät saattavat vaihdella määritysten mukaan.

Ilmastointilaitteen kylmäainemerkinnän symbolit ja määritykset tarkoittavat seuraavia:

- (1) Kylmäaineen luokitus
- (2) Kylmäaineen määrä
- (3) Kompressorin voiteluaineen luokitus
- (4) Huomio
- (5) Palava kylmäaine
- (6) Vaatimaan rekisteröidyn asentajan huoltamaan ilmastointilaitetta
- (7) Huoltokirja
- (8) Kylmäaineen CO₂-ekvivalentti

Automaattinen ilmastointilaite

+ jos kuuluu varustukseen

Ohjaus vasemmalla



Ohjaus oikealla



Ilmastointijärjestelmän painikkeet saattavat olla erilaisia auton varustelusta riippuen.

- (1) Kuljettajan lämpötilan säätö
- (2) Matkustajan lämpötilan säätö
- (3) Kuljettajan istuimen lämpötilänäyttö
- (4) Matkustajan istuimen lämpötilänäyttö
- (5) Tuulilasin huurteenpoiston painike
- (6) A/C (ilmastointi)
- (7) OFF
- (8) Puhaltimen nopeuden säätö
- (9) Toimintatilan valinta
- (10) Ilmanoton ohjaus
- (11) Takaikkunan huurteenpoisto

Automaattinen lämmitys ja ilmastointi

Moottorin ollessa käynnissä tee seuraava

1. Paina AUTO (automaattinen ohjaus) -painiketta. Merkkivalo syttyy ja lämpötila säädetään automaattisesti asetetun lämpötilan mukaan.



Automaattitilassa paina AUTO-painiketta valitaksesi puhaltimen nopeuden tasoilta 1-3.

Toimintatilan valinta	AUTO-painike	Puhaltimen nopeusalue
KORKEA		2-8
KESKITASO:		1-6
MATALA		1-5

2. Säädä lämpötilan säätönuppia vaihtaaksesi asetuslämpötilaa.

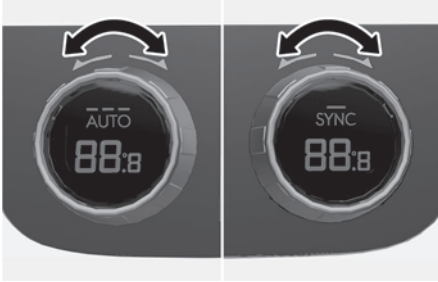

3. Suosittelemme, että käytät AUTO (automaattinen ohjaus) -painiketta pitämään sisäilman miellyttävänä vuodenajasta riippumatta. Normaalisti aseta lämpötilaksi 22 °C. AUTO (automaattinen ohjaus) -painike ei syty, jos valitset jonkin seuraavista toiminnoista. Valittu toiminto seuraavista aktivoidaan, kun AUTO-järjestelmä pysyy toiminnassa.

- Puhaltimen nopeuden säätö
- Ilmastointilaitteen
- Ilmavirran suunta
- Tuulilasin huurteenpoiston painike (AUTO-merkki syttyy uudelleen, jos painat painiketta poistaaksesi toiminnon valinnan)

HUOMIOITAVAA

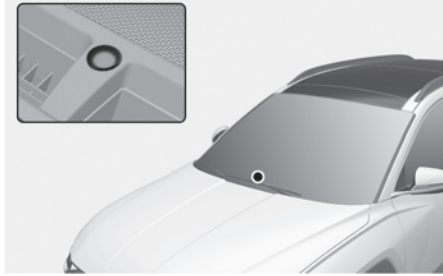

Auto on varustettu auringonsäteilyanturilla, joka sijaitsee kojelaudan yläosassa. Ilmastoinnin ollessa AUTO-asennossa, anturi havaitsee auringon säteilyn ja säätää sisälämpötilaa automaattisesti. Vältä asettamasta esineitä auringonsäteilyanturille, jotta sisälämpötilan ohjaus toimii.

Manuaalinen lämmitys ja ilmastointi

Lämmitys- ja jäähdytysjärjestelmää voidaan ohjata manuaalisesti painamalla muita painikkeita kuin AUTO-painiketta. Tässä tapauksessa järjestelmä toimii peräkkäin valittujen painikkeiden järjestyksen mukaan. Kun painat mitä tahansa painiketta paitsi AUTO-painiketta automaattisen käytön aikana, toimintoja, joita ei valita, ohjataan automaattisesti.

1. Käynnistä moottori.
2. Aseta tila haluttuun asentoon. Lämmityksen ja jäähdytyksen tehostamiseksi valitse:
 - Lämmitys: ~☀~
 - Jäähdytys: ~☁~
3. Aseta lämpötilan säätö haluttuun kohtaan.
4. Aseta ilmanoton ohjaus raitisilmatilaan.
5. Aseta puhaltimen nopeudensäätö halutulle nopeudelle.
6. Jos halutaan ilmastointia, kytke ilmastointilaite päälle.
7. Paina AUTO-painiketta siirtyäksesi järjestelmän täysautomaattiseen ohjaukseen.

Toimintatilan valinta



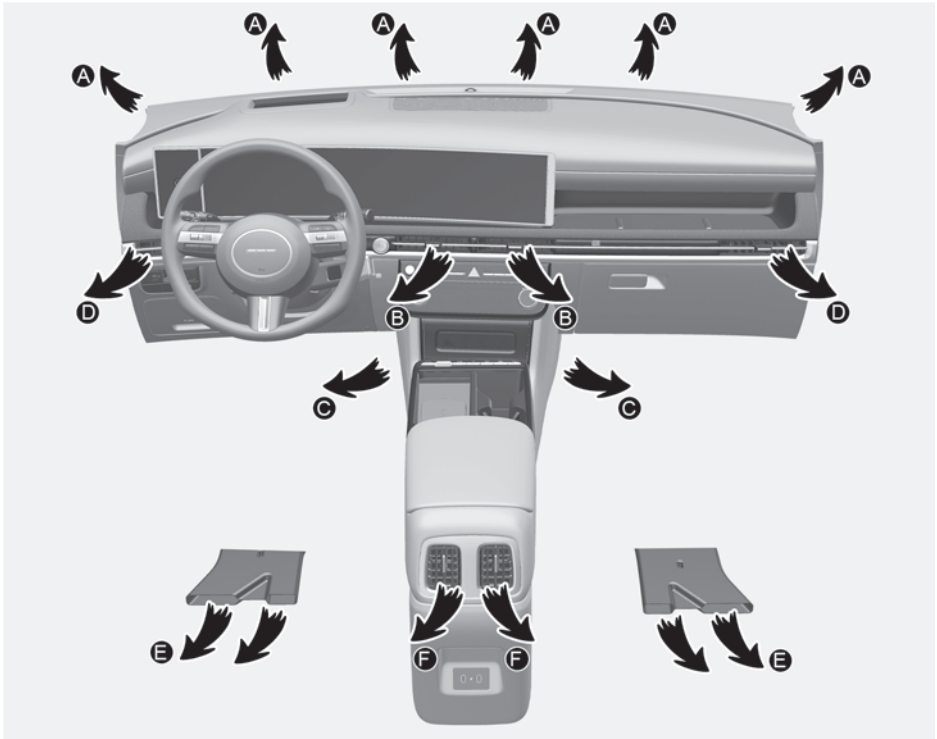

Ohjaus vasemmalla

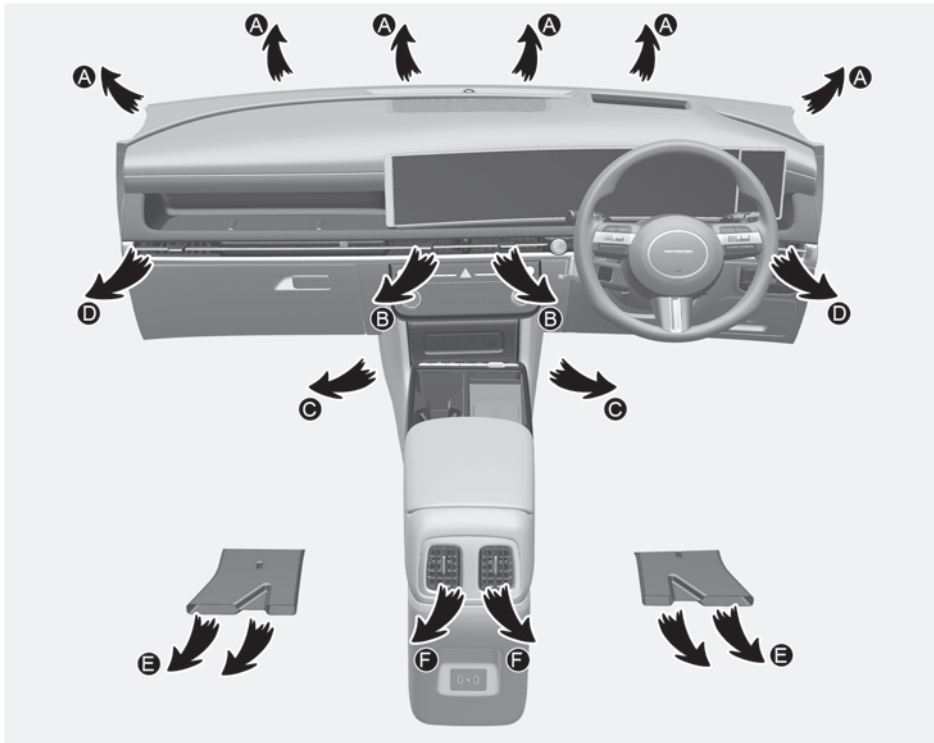

Ohjaus oikealla



Ilmastointilaitteen todellinen muoto voi poiketa kuvituksesta.

Symboli	Käyttö	Suunta
	Ilmavirtaus on suunnattu ylävartaloon ja kasvoihin. Lisäksi jokaista tuloaukkoa voidaan säätää suuntaamaan ilmavirtausta.	B, D, F
	Ilmavirta suunnataan kasvoille ja lattialle.	B, C, D, E, F
	Suurin osa ilmavirrasta suunnataan lattialle, pienen osan siitä kulkiessa tuulilasille ja sivuikkunoiden huurteenpoistoon.	A, C, D, E
	Suurin osa ilmavirrasta suunnataan lattialle ja tuulilasille, pienen osan kulkiessa sivuikkunoiden huurteenpoistoon.	A, C, D, E

Tuulilasin huurteenpoisto [A], [D]



Kytke järjestelmä manuaalisesti päälle (merkkivalo PÄÄLLÄ) ja pois päältä painamalla A/C (Ilmastointi) -painiketta. Kytke tuulilasin huurteenpoisto päälle painamalla tuulilasin huurteenpoistopainiketta (merkkivalo PÄÄLLÄ). Jos tuulilasin huurteenpoisto on asetettu, ulkoinen (raitisilma) tila valitaan automaattisesti ja ilmastointi kytkeytyy päälle havaitun ympäristön lämpötilan mukaan. Kytke toiminto pois päältä painamalla tuulilasin huurteenpoistopainiketta uudelleen (merkkivalo POIS PÄÄLTÄ). Kukaan ilmastointiasetus palaa asetukseen, joka oli käytössä ennen tuulilasin huurteenpoiston valintaa.

Kojelaudan tuuletusaukot

Edessä

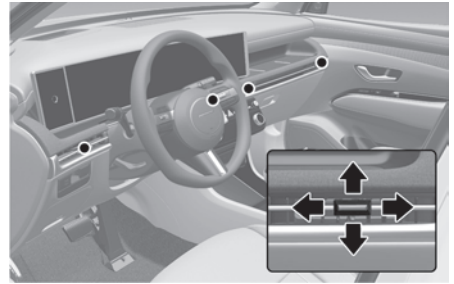

Takana

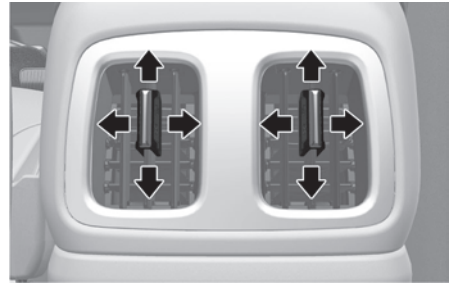

Kojelaudan tuuletusaukot voidaan suunnata ylös/alas tai vasemmalle/oikealle tuuletusaukon säätövivun avulla.

Tuuletusaukot voi avata ja sulkea erikseen aukon ohjausvivulla. Voit sulkea tuuletusaukot siirtämällä tuuletusaukon vivun vasempaan reunaan.

Lämpötilan säätö

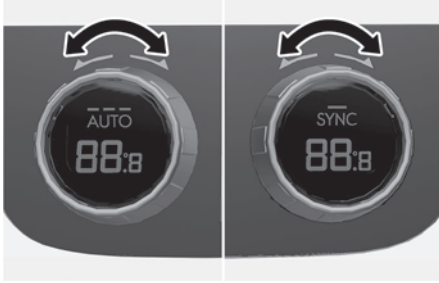

Kierrä nuppia oikealle nostaaksesi lämpötilaa. Kierrä nuppia vasemmalle laskeaksesi lämpötilaa.

Lämpötilan muunnos (°C ↔ °F)

Vaihda lämpötilan yksikkö °C:sta °F:iin tai °F:ista °C:een:

- Paina MODE-painiketta yli 3 sekuntia 5 sekunnin kuluessa siitä, kun A/C-painiketta on painettu 3 sekuntia.
- Valitse tietoviihdejärjestelmässä **Asetukset > Yleistä > Yksikkö > Lämpötilan yksikkö > °C/°F.**

SYNC (Kuljettajan ja matkustajan puolen lämpötilan säätäminen yhtä-aikaisesti)



Lämpötilan ja ilmavirtauksen tasainen säätö

Voit säätää kuljettajan ja matkustajan puolen lämpötilan, ilmavirran suunnan samanlaiseksi painamalla SYNC-painiketta (merkkivalo palaa (ON)).

Lämpötilan säätäminen erikseen

Voit säätää kuljettajan ja matkustajan puolen lämpötilaa erikseen painamalla SYNC-painiketta uudelleen (merkkivalo POIS PÄÄLTÄ).

Ilmanoton ohjaus

Kierrätystila



Kun kierrätysilma on valittuna, matkustamosta imetään ilmaa ilmastointijärjestelmän kautta.

Ulkoilma (raitis ilma) -tila



Kun ulkoilma (raitis ilma) on valittuna, ilma tulee autoon ulkopuolelta ja imetään ilmastointijärjestelmän kautta.

VAROITUS

Vakavan loukkaantumisen tai kuoleman estämiseksi:

- Mikäli ilmastointilaitetta käytetään jatkuvasti kierrätetyn ilman tilassa, auton sisäilman kosteus saattaa kasvaa. Tällöin tuulilasi ja sivuikkunat voivat huurtua ja näkyvyys heikentyä.
- Älä nuku autossa ilmastoinnin tai lämmityslaitteen ollessa päällä.
- Ilmastointilaitteen jatkuva käyttö kierrätetyn ilman tilassa voi aiheuttaa väsymystä tai unisuutta ja auton hallinnan menetyksen. Aseta ajaessa ilmanoton ohjaus ulkoilman (raittiin ilman) asentoon.

i Tietoja

Järjestelmän käyttöä raitisilmatilassa suositellaan.

Lämmityslaitteen pitkittynyt käyttö kierrätetyn ilman asennossa (ilman, että ilmastointi on valittuna) voi aiheuttaa tuulilasin ja sivuikkunoiden huurtumista ja matkustamon ilma muuttuu tunkkaiseksi.

Lisäksi ilmastoinnin pitkittynyt käyttö ilman kierrätysasennossa tuottaa liian kuivaa ilmaa matkustamoon.

Puhaltimen nopeuden säätö



Puhaltimen nopeus voidaan asettaa halutulla tavalla painamalla puhaltimen nopeuden säätöpainiketta. Suuremmat nopeudet tuottavat enemmän ilmaa. OFF-painike sammuttaa puhaltimen.

i Tietoja

Puhaltimen nopeussäädön käyttö Engine Start/Stop -painikkeen ollessa ON-asennossa voi aiheuttaa akun purkautumisen.

Ilmastointilaitteen



Kytke järjestelmä manuaalisesti päälle (merkkivalo PÄÄLLÄ) ja pois päältä painamalla A/C (Ilmastointi) -painiketta.

OFF (pois) -tila

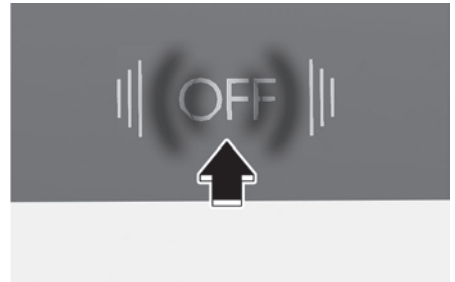

Kytke ilmastointilaitte pois päältä painamalla OFF (Pois päältä) -painiketta. Voit yhä käyttää tilan ja ilmanoton painikkeita niin kauan, kun Engine Start/Stop -painike on asennossa ON.

Järjestelmän kunnossapito

Sisäilmansuodatin

Sisäilmansuodatin on asennettu hansikaslokeron taakse. Se suodattaa pölyn tai muut epäpuhtaudet, jotka kulkeutuvat autoon lämmitys- ja ilmastointilaitteen kautta.

Suosittelimme, että sisäilmansuodattimen vaihtaa valtuutettu HYUNDAI-jälleenmyyjä huoltoaikataulun mukaisesti. Jos autoa ajetaan vaikeissa olosuhteissa, kuten pölyisillä tai karkeapintaisilla teillä ja/tai jos kuljetetaan lemmikkieläimiä tai matkustajat tupakoivat sisällä autossa, raitisilmasuodatin on tarkistettava ja vaihdettava normaalia useammin.

i Tietoja

- Vaihda suodatin huoltoaikataulun mukaisesti. Jos autoa ajetaan vaikeissa olosuhteissa, kuten pölyisillä tai karkeapintaisilla teillä, ilmastointilaitteen suodatin on tarkistettava ja vaihdettava normaalia useammin.
- Jos ilmavirtaus heikkenee äkillisesti, suosittelemme, että valtuutettu HYUNDAI-jälleenmyyjä tarkastaa autosi.

Ilmastointilaitteen kylmäaineen määrän tarkistus

Jos kylmäainetta on liian vähän tai liian paljon, ilmastoinnin suorituskyky heikkenee. Suosittelemme, että valtuutettu HYUNDAI-jälleenmyyjä tarkastaa auton.

! VAROITUS

Autot, joissa käytetään kylmäainetta R-1234yf



Jotta vältetään vakavat vammat, anna vain koulutettujen ja sertifioitujen asentajien huoltaa ilmastointijärjestelmä. R-1234yf on syttyvää ja sitä käytetään korkeassa paineessa.

Ota kaikki kylmäaineet talteen asianmukaisilla varusteilla. Kylmäaineen päästäminen suoraan ilmakehään on haitallista ihmisille ja ympäristölle.

Autot, joissa käytetään kylmäainetta R-134a



Jotta vältetään vakavat vammat, anna vain koulutettujen ja sertifioitujen asentajien huoltaa ilmastointijärjestelmä. Kylmäainetta R-134a käytetään korkeassa paineessa.

Ota kaikki kylmäaineet talteen asianmukaisilla varusteilla. Kylmäaineen päästäminen suoraan ilmakehään on haitallista ihmisille ja ympäristölle.

HUOMAA

Kylmäainejärjestelmää saa huoltaa vain koulutettu ja sertifioitu asentaja hyvin tuuletetussa tilassa oikean ja turvallisen toiminnan varmistamiseksi.

Ilmastointilaitteen kylmäainemerkintä

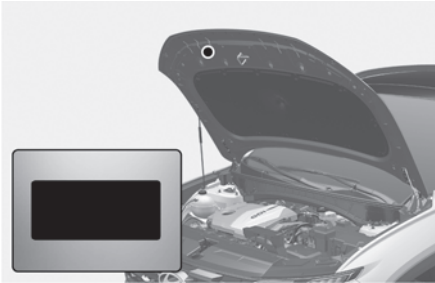

Konepellin alla olevasta merkinnästä saat selville, mitä kylmäainetta autossasi käytetään.

Tyyppi A

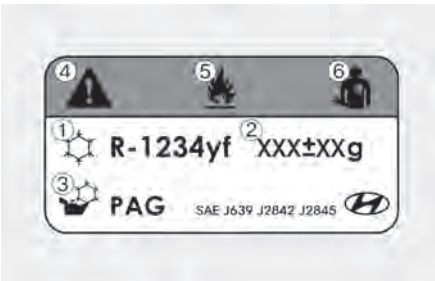

Tyyppi B

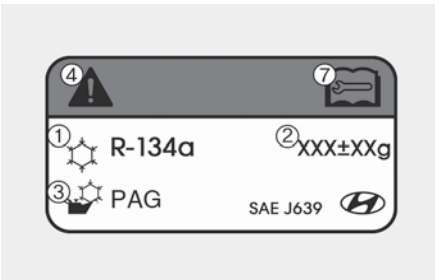

Tyyppi C



Merkinnät saattavat vaihdella määritysten mukaan.

Ilmastointilaitteen kylmäainemerkinnän symbolit ja määritykset tarkoittavat seuraavia:

- (1) Kylmäaineen luokitus
- (2) Kylmäaineen määrä
- (3) Kompressorin voiteluaineen luokitus
- (4) Huomio
- (5) Palava kylmäaine
- (6) Vaatimaan rekisteröidyn asentajan huoltamaan ilmastointilaitetta
- (7) Huoltokirja
- (8) Kylmäaineen CO₂-ekvivalentti

Tuulilasin jään ja huurteen poisto

VAROITUS

Älä käytä huurteenpoiston tason (☼) -asettoa jäähdytysoperaation aikana erittäin kosteassa ilmassa. Tuulilasin ulkopinta saattaa huurtua ja heikentää näkyvyyttä, mikä aiheuttaa kolarin, joka johtaa vakavaan loukkaantumiseen tai kuolemaan.

Aseta tilan valintapainike kasvojen tason (→) asentoon, ja vähennä puhaltimen nopeutta.

- Parhaan huurteenpoiston saavuttamiseksi, aseta lämpötilan säätökytkin suurimpaan lämpötila-asetukseen ja puhaltimen nopeuden säädin suurimpaan asetukseen.
- Jos lattialle halutaan lämmintä ilmaa sulatuksen tai huurteenpoiston aikana, valitse lattian huurteenpoistoasento.
- Ennen ajoon lähtöä puhdista kaikki lumi ja jää tuulilasista, takaikkunasta, sivutaustapeileistä ja sivuikkunoista.
- Poista kaikki lumi ja jää konepelliltä ja ilmanottoaukoista, jotta lämmittimen ja huurteenpoiston tehokkuus parantuu ja tuulilasin sisäpinnan huurtuminen vähentyy.

Manuaalisen ilmastoinnin ohjausjärjestelmä

Huurteen poisto tuulilasin sisäpuolelta

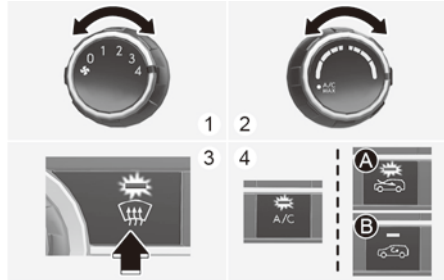

- (1) Valitse mikä tahansa puhaltimen nopeus paitsi '0'-asento.
- (2) Valitse haluttu lämpötila.
- (3) Paina huurteenpoiston painiketta (☼).
- (4) Ulkoilma (raitis ilma) valitaan automaattisesti. Lisäksi ilmastointi (jos kuuluu varustukseen) toimii automaattisesti, jos tilaksi valitaan (☼).

Jos ilmastointi ja ulkoilman (raittiin ilman) asentoa ei valita automaattisesti, paina vastaavaa painiketta käsin.

Huurteen poisto tuulilasien ulkopuolelta

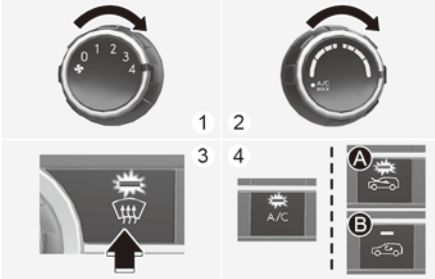

- (1) Aseta puhaltimen nopeus suurimpaan (äärimmäiseen oikeaan) asentoon.
- (2) Aseta lämpötila kuumimpaan asentoon.
- (3) Paina huurteenpoiston painiketta (☼)
- (4) Ulkoilma (raitis ilma) ja ilmastointi (jos kuuluu varustukseen) valitaan automaattisesti.

Automaattinen ilmastointilaite

Huurteen poisto tuulilasien sisäpuolelta

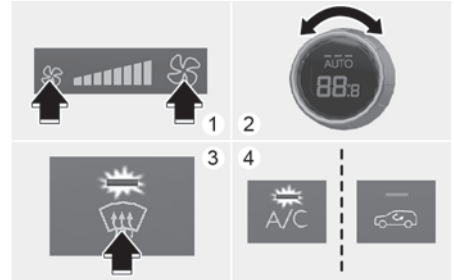

- (1) Aseta haluttu puhaltimen nopeus.
- (2) Valitse haluttu lämpötila.
- (3) Paina huurteenpoiston painiketta (☼)
- (4) Ilmastointi kytkeytyy päälle havaitun ympäristön lämpötilan mukaan, ja ulkoilman (raittiin ilman) tila ja suurempi puhaltimen nopeus valitaan automaattisesti.

Jos järjestelmä ei valitse ilmastointia, ulkoilman (raittiin ilman) tilaa ja suurempaa puhaltimen nopeutta automaattisesti, säädä vastaavaa kytkintä.

Jos huurteenpoistokytkin valitaan, puhaltimen nopeus kasvaa.

Huurteen poisto tuulilasin ulkopuolelta

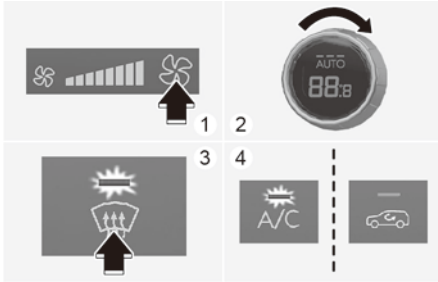

- (1) Aseta puhaltimen nopeus korkeimmalle nopeudelle.
- (2) Aseta lämpötila kuumimpaan (HI) asentoon.
- (3) Paina huurteenpoiston painiketta (☼).
- (4) Ilmastointi kytkeytyy päälle havaitun ympäristön lämpötilan mukaan, ja ulkoilman (raittiin ilman) tila valitaan automaattisesti.

Jos huurteenpoiston kytkin on valittuna, pienempää puhaltimen nopeutta säädetään suuremmalle nopeudelle.

Huurteenpoiston logiikka

Järjestelmä ehkäisee tuulilasin sisäpuolen huurtumista ohjaamalla ilmanottoa tai ilmastointia automaattisesti tietyjen ehtojen perusteella. Peruuttaaksesi tai nollataksesi huurteenpoiston logiikan, toimi seuraavasti.

1. Paina Engine Start/Stop -painike ON-asentoon.
2. Paina huurteenpoiston painiketta (☼) tai (→/←).
3. Paina huurteenpoiston painiketta (☼) ja paina sitten kierrätystilaa vähintään 5 kertaa 3 sekunnin aikana.

Ilmanoton ohjauspainikkeen merkkivalo vilkkuu 3 kertaa ilmaisten, että huurteenpoiston logiikka on poistettu käytöstä. Toista vaiheet uudelleen ottaaksesi huurteenpoiston logiikan uudelleen käyttöön.

Jos akku on purkautunut tai irrotettu, huurteenpoiston logiikan tila nollautuu.

Takaikkunan huurteenpoisto

HUOMAA

Älä koskaan käytä ikkunoiden puhdistuksessa teräviä esineitä tai hankaavia aineita sisältäviä ikkunoiden puhdistusaineita, jotta estetään takaikkunan huurteenpoistolaitteen vaurioituminen.

Lämmityslaite lämmittää ikkunaa poistaakseen huurteen, sumun ja ohuen jään takaikkunan sisä- ja ulkopuolelta, kun moottori on käynnissä.

- Aktivoi se painamalla keskikonsolissa olevaa takaikkunan huurteenpoistolaitteen painiketta. Takaikkunan lämmityslaitteen painikkeen merkivalo syttyy, kun lämmityslaite on päällä (ON).

Tyyppi A

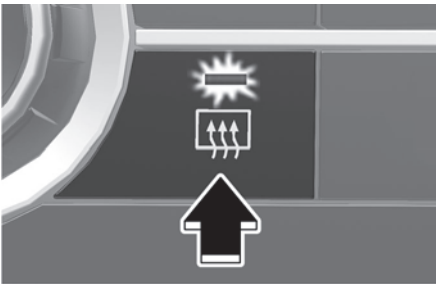

Tyyppi B



- Sammuta huurteenpoistolaite painamalla takaikkunan huurteenpoistolaitteen painiketta uudelleen.

i Tietoja

- Jos tuulilasissa on paksu lumikerros, harjaa se pois ennen kuin kytket tuulilasin takaikkunan lämmityslaitteen.
- Takaikkunan lämmityslaite sammuu automaattisesti noin 20 minuutin kuluttua tai kun Engine Start/Stop-painike on asennossa OFF.

Ulkotaustapeilien lämmitys

Ulkopuolisten taustapeilien lämmityslaitteet toimivat, kun kytket takaikkunan lämmityslaitteen päälle.

Ilmastoinnin ohjauksen lisäominaisuuksia

i Tietoja

Ohjelmistopäivitykset voivat aiheuttaa muutoksia tietoviihdejärjestelmään. Katso lisätietoja tietoviihdejärjestelmän oppaasta tai pikaoppaasta.

Ilmastoinnin automaattinen kuivaus

+ jos kuuluu varustukseen

Ilmastoinnin automaattinen kuivaustoiminto kuivaa ilmastointilaitteen kosteuden ja vähentää ilmastointilaitteen hajua. Puhallinmoottori toimii automaattisesti 30 minuuttia moottorin sammuttamisen jälkeen.

Ilmastoinnin automaattisen kuivauksen kytkeminen päälle tai pois päältä

Ilmastoinnin automaattinen kuivausominaisuus voidaan kytkeä päälle ja pois päältä valitsemalla **Asetukset > Auto > Ilmastointi > Ilmastoinnin automaattinen kuivaus**.

Jos toimintaedellytys täyttyy toiminnon asettamisen jälkeen, toimintaedellytys ilmestyy tietoviihdejärjestelmään ja puhallinmoottori toimii automaattisesti.

Kun ilmastointilaitteen automaattinen kuivaustoiminto on aktivoitu, ilmastointilaitte asettaa puhaltimen nopeuden kolmannelle tasolle, valitsee ulkoilman (raittiin ilman) tilan ja ohjaa ilmavirran kasvoille (→).

Käyttötilanne

Ilmastoinnin automaattinen kuivaustoiminto toimii seuraavissa olosuhteissa:

- Auto sammutetaan, kun ilmastointilaitetta on käytetty tietty aika.
- Akun varaustaso on riittävä ja ulkolämpötila on tietyn tason yläpuolella.

Tilanteita, jossa järjestelmää ei voi käyttää

Ilmastoinnin automaattinen kuivaustoiminto lakkaa toimimasta seuraavissa olosuhteissa:

- Ilmastoinnin automaattinen kuivaustoiminto on ollut toiminnassa 10 minuuttia.
- Engine Start/Stop -painiketta painetaan, tai moottori on käynnissä.
- Ilmastointijärjestelmää käytetään etänä.

i Tietoja

Ilmastoinnin automaattinen kuivausominaisuus vähentää ilmastointilaitteen hajuja, mutta ei välttämättä poista kaikkia hajuja.

Automaattinen huurteenpoistojärjestelmä

+ jos kuuluu varustukseen

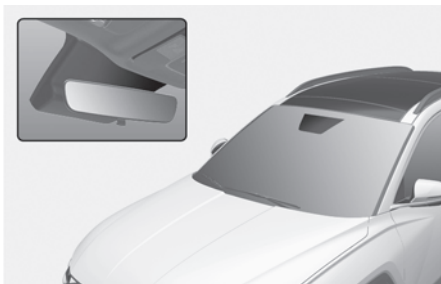

Automaattinen huurteenpoisto vähentää tuulilasin sisäpuolen huurtumista tunnissamalla automaattisesti tuulilasin kosteuden.

Automaattinen huurteenpoistojärjestelmä toimii, kun lämmityslaite tai ilmastointi on käytössä.

i Tietoja

Automaattinen huurteenpoistojärjestelmä ei ehkä toimi normaalisti, kun ulkolämpötila on alle -10°C .

Kun Automaattinen huurteenpoistojärjestelmä toimii, (M_{AUTO}) syttyy.

Jos autossa havaitaan paljon kosteutta, automaattinen huurteenpoistojärjestelmä otetaan käyttöön.

Seuraavat vaiheet suoritetaan automaattisesti:

Vaihe 1. Ilmastointi kytkeytyy päälle ja ulkoilman (raittiin ilman) tila valitaan.

Vaihe 2. Huurteenpoiston taso valitaan.

Vaihe 3. Puhaltimen nopeus asetetaan suurimmalle tasolle.

Jos ilmastointi on kytketty pois päältä tai kierrätystila on valittu manuaalisesti, kun automaattinen huurteenpoistojärjestelmä on päällä, automaattisen huurteenpoistojärjestelmän (M_{AUTO}) merkkivalo

vilkkuu ilmoittaen, että manuaalinen toiminta on peruutettu.

Automaattisen huurteenpoistojärjestelmän kytkeminen päälle tai pois päältä

Ilmastointilaite

Paina tuulilasin huurteenpoiston painiketta kolmen sekunnin aikana siitä, kun Moottorin Käynnistys/Pysäytys-painike on ON-asennossa. Kun Automaattinen huurteenpoistojärjestelmä kytketään pois päältä, Automaattisen huurteenpoistojärjestelmän (M_{AUTO}) merkkivalo vilkkuu 3 kertaa ilmastoinnin ohjauksen tietonäytöllä.

Kun Automaattinen huurteenpoistojärjestelmä kytketään päälle, Automaattisen huurteenpoistojärjestelmän (M_{AUTO}) merkkivalo vilkkuu 6 kertaa ilman signaalia.

Tietoviuhdejärjestelmä

Automaattinen huurteenpoistojärjestelmä voidaan kytkeä päälle ja pois päältä valitsemalla tietoviuhdejärjestelmässä

Asetukset > Auto > Ilmastointi > Huurteenpoisto-/sulatusasetukset > Automaattinen huurteenpoisto.

HUOMAA

Älä poista anturin kantta, joka on tuulilasin yläreunassa. Autosi takuu ei välttämättä korvaa vaurioita.

i Tietoja

- Älä valitse kierrätetyn ilman tilaa, kun automaattinen huurteenpoistojärjestelmä on toiminnassa.
- Kun automaattinen huurteenpoistojärjestelmä on toiminnassa, puhaltimen nopeuden säädön, lämpötilan säädön ja ilmanoton ohjauksen valinnat ovat kaikki pois käytöstä.

Automaattinen kosteudenpoisto

+ jos kuuluu varustukseen

Matkustamon ilmanlaadun parantamiseksi ja tuulilasin huurteen vähentämiseksi kierrätystila sammuu automaattisesti noin 5–30 minuutin kuluttua ulkolämpötilasta riippuen, ja ilmanotto vaihtuu raittiin ilman tilaan.

Automaattisen kosteudenpoiston kytkeminen päälle tai pois päältä

Ilmastointilaite

Kytkeäksesi automaattisen kosteudenpoiston ominaisuuden päälle tai pois päältä, paina kierrätystilaa vähintään 5 kertaa 3 sekunnin aikana painettuasi ensin etusivua kohdasta (→) tila. Kun automaattinen kosteudenpoisto kytkeytyy päälle, ilmanoton ohjauspainikkeen merkkivalo vilkkuu 6 kertaa. Kun se kytketään pois päältä, merkkivalo vilkkuu 3 kertaa.

Tietoviihdejärjestelmä

Automaattinen kosteudenpoisto voidaan kytkeä päälle ja pois päältä valitsemalla tietoviihdejärjestelmän näytössä

Asetukset > Auto > Ilmastointi >

Automaattinen tuuletus >

Automaattinen kosteudenpoisto.

Kattoluukun sisäpuolinen ilman kierrätys

+ jos kuuluu varustukseen

Kun kattoluukku avataan, raittiin ilman tila valitaan automaattisesti. Jos painat ilmanoton ohjauspainiketta, kierrätystila valitaan, mutta asetus palaa takaisin raittiin ilman tilaan 3 minuutin kuluttua. Kun kattoluukku on suljettu, ilman sisäänotto palaa aiempaan asentoon.

Ilman kierrätys pesunestettä käytettäessä

+ jos kuuluu varustukseen

Kierrätystila aktivoituu automaattisesti vähentääkseen pesunesteen hajun pääsyä matkustamoon, kun käytetään tuulilasin pesulaitetta.

Kun kierrätystila aktivoituu, autoon saattaa vIRRata epämiellyttävää hajua.

Kylmällä säällä tuulilasin huurtumisen estämiseksi kierrätystilaa ei kuitenkaan voida valita.

Pesunesteen käytön aikaisen aktiivoinnin kytkeminen päälle tai pois päältä

Ilmastointilaite

Kytkeäksesi ominaisuuden Aktivoi pesulaitteen nesteessä päälle tai pois, valitse lattian tason (↺) tila ja paina sitten kierrätystilaa 5 kertaa 3 sekunnin aikana painaen samalla A/C-painiketta.

Kun Aktivoi pesunesteen käytön aikana -toiminto kytkeytyy päälle, ilmanoton ohjauspainikkeen merkkivalo vilkkuu 6 kertaa. Kun se kytketään pois päältä, merkkivalo vilkkuu 3 kertaa.

Tietoviihdejärjestelmä

Aktivoi pesunesteen käytön aikana -toiminto voidaan kytkeä päälle ja pois päältä valitsemalla tietoviihdejärjestelmästä **Asetukset > Auto > Ilmastointi > Sisäilman kierrätys > Aktivoi pesunesteen käytön aikana.**

Ilman kierrätys tunneliin ajettaessa

 jos kuuluu varustukseen

Saastuneen ilman ajoneuvon pääsemisen estämiseksi ajettaessa tunnelin läpi, ikkunoita ja ilmastointijärjestelmää käytetään navigointikartan tietojen ja ajoneuvon nopeuden avulla seuraavasti:

Tämän ominaisuuden käyttämiseksi se on otettava käyttöön tietoviihdejärjestelmästä. Valitse:

Auto > Ilmastointi > Sisäilman kierrätys

- **Tunneliosuus:** Auton ikkunat sulkeutuvat automaattisesti ja ilmastointilaite siirtyy kierrätystilaan noin 7 sekunnin ajaksi ennen tunneliin ajamista.

Ikkunat avautuvat aiempaan asentoon, kun on ajettu tunnelin läpi. Jos sähköikkunan katkaisinta käytetään ennen ikkunan avautumista, ikkuna ei palaa aiempaan asentoon.

Käyttötilanne

- Ilmastointilaitteen raittiin ilman tila on valittu.
- Ikkunoita on auki.

Ikkunat sulkeutuvat automaattisesti vain, kun ajoneuvossasi on ikkunan automaattinen nosto/lasku-toiminto kaikille istuimille.



VAROITUS

Varo, ettei mikään kehon osa jää kiinni ikkunoitten sulkeutuessa.

i Tietoja

- Ominaisuuden aktivointi-aika voi erota GPS:n ja auton nopeuden aikaeron takia.
- Tämä ominaisuus aktivoituu, kunnes olet ajanut jatkuvien tunnelien läpi.
- Tunneliin ajettaessa kierrätystila voi aiheuttaa tuulilasin huurtumista. Käytä tuulilasin huurteenpoiston painiketta.
- Tämä ominaisuus ei toimi lyhyissä tunneleissa.
- Tämä ominaisuus ei ehkä aktivoitu, jos GPS ei toimi oikein.
- Ohjelmistopäivitykset voivat aiheuttaa muutoksia tietoviihdejärjestelmään. Katso lisätietoja tietoviihdejärjestelmän käyttöoppaasta tai pikaoppaasta.

Ilmastointilaitteen ohjauksen asetuksiin liitetty automaattinen ohjaus (kuljettajan istuin)

 jos kuuluu varustukseen

Kuljettajan istuinlämmittimen, tuuletetun istuimen ja ohjauspyörän lämmityksen lämpötilaa ohjataan automaattisesti ajoneuvon sisä- ja ulkolämpötilan perusteella, kun moottori on käynnissä.

Näiden toimintojen käyttämiseksi se on aktivoitava tietoviihdejärjestelmän näytön asetusvalikosta. Valitse:

Asetukset > Auto > Ilmastointi > Lämmitys/Tuuletus > Ilmastointilaitteen ohjauksen asetuksiin liitetty automaattinen ohjaus

Katso lisätietoja Automaattisen mukavuuden säädöstä luvun 5 kohdista ”Istuinlämmittimet” ja ”Ohjauspyörän lämmitys”.

Säilytyslokero

VAROITUS

Älä koskaan säilytä autossa tupakansyöttimiä, propaanipulloja tai muita syttyviä/räjähäviä aineita. Nämä esineet voivat syttyä tuleen ja/tai räjähtää, jos auto altistuu korkeille lämpötiloille pitemmän aikaa.

VAROITUS

Pidä AINA säilytyslokeroiden kannet tiukasti suljettuina ajon aikana. Autosi sisällä olevat esineet liikkuvat yhtä nopeasti kuin auto. Jos joudut pysähtymään tai kääntymään nopeasti, tai jos tapahtuu kolari, esineet saattavat lentää ulos lokeroista ja aiheuttaa vammoja, jos ne osuvat kuljettajaan tai matkustajaan.

HUOMAA

Mahdollisen varkauuden välttämiseksi älä jätä arvoesineitä säilytyslokeroihin.

Keskikonsolin säilytystila



Avaaminen:
Paina painiketta.

Hansikaslokero

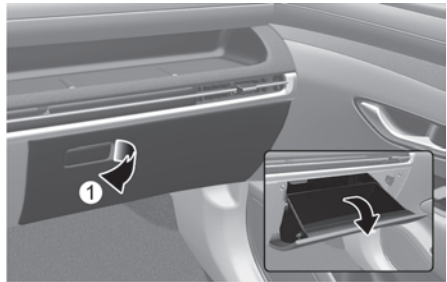

Avaaminen:
Vedä vipua (1).
Sulje ovi aina käytön jälkeen.

VAROITUS

Avoin hansikaslokero saattaa aiheuttaa kolaritilanteessa vakavia vammoja matkustajalle, vaikka tämä käyttäisi turvavyötä.

Etumatkustajan istuimen avoin lokero

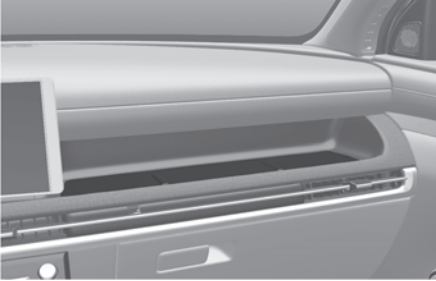

Tämä lokero on tarkoitettu pienten esineiden säilytykseen.

VAROITUS

Älä aseta lokeroon teräviä esineitä. Onnettomuudessa ne voivat pudota lokerosta ja aiheuttaa matkustajien loukkaantumisen.

Matkatavarataso

 jos kuuluu varustukseen

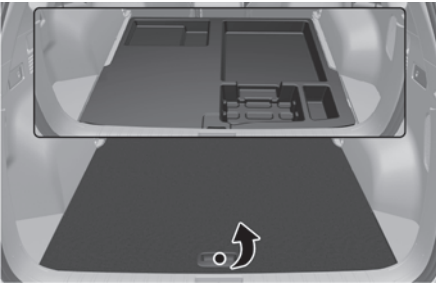

Voit asettaa laatikkoon ensiapupakkauksen, varoituskolmion (etualusta), työkaluja, jne., helposti saataville.

- Tartu kannen yläosan kahvaan ja nosta sitä.

Sisätilojen ominaisuuksia

Mukiteline

Etuistuin

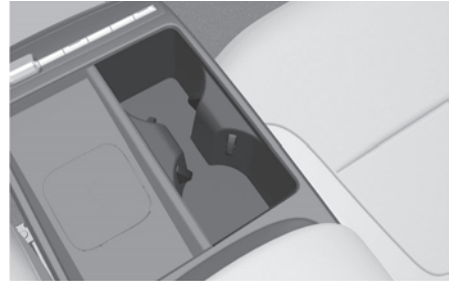

Takaistuin

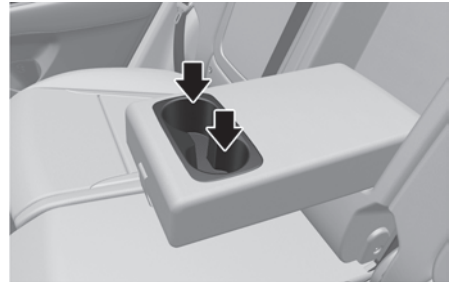

Mukit tai pienet juomakupit voidaan asettaa mukitelineisiin.

Paina painiketta. Kuppituki työntyy ulos etukonsolista.

Työnnä mukiteline sisään käytön jälkeen.

Pääset käyttämään mukitelineitä vetämällä käsinojan alas.

VAROITUS

- Vältä äkillisiä lähtöjä ja jarrutuksia, kun mukitelinettä käytetään, jotta estetään juoman roiskuminen. Jos kuuma neste roiskuu, voit saada palovammoja. Kuljettajan palovammasta saattaa seurata auton hallinnan menetys, mistä aiheutuu kolari.
- Käytä mukitelineessä vain pehmeitä mukeja.

HUOMAA

- Pidä juomasi suljettuina ajon aikana estääksesi niiden roiskumisen. Jos nestettä roiskuu, sitä voi joutua auton sähkö-/elektroniikkajärjestelmään, jolloin sähkö-/elektroniikkaosat voivat vaurioitua.
- Kun puhdistat roiskuneita nesteitä, älä käytä kuumaa ilmaa puhaltaaksesi nestettä pois tai kuvataksesi mukitelintettä. Tämä voi vaurioittaa sisustusta.
- Pidä tölkit ja pullot poissa suorasta auringonvalosta, äläkä aseta niitä kuumaan autoon. Muuten ne voivat räjähtää.

Tuhkakuppi

 jos kuuluu varustukseen



Käytä tuhkakuppia avaamalla luukku.

Tuhkakupin puhdistaminen:

Irrota tuhkakupin muoviasia kiertämällä kantta ja nostamalla muoviasiaa ylöspäin ja vetämällä se ulos.

VAROITUS

Tuhkakupin käyttö

Jos tuhkakuppiin pannaan sytytettyjä savukkeita tai tulitikkuja, kun siinä on muita palavia materiaaleja, seurauksena voi olla tulipalo.

Häikäisysooja

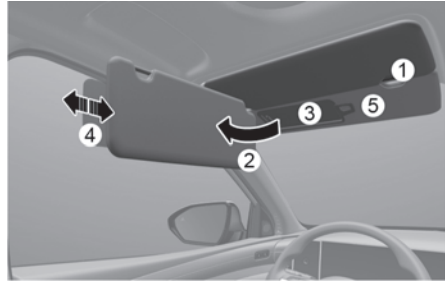

Käytä häikäisysojaa vetämällä sitä alaspäin.

Jos haluat käyttää häikäisysojaa sivuikkunoista paistavan auringonvalon estämiseksi, vedä sitä taaksepäin, vapauta se kiinnikkeestä (1) ja käännä se sivulle (2) kohti ikkunaa.

Voit käyttää meikkipeiliä vetämällä aurinkosuoja alas ja liu'uttamalla peilin kantta (3).

Säädä pientä muovivilevyä häikäisysojan sisällä eteenpäin tai taaksepäin (4) tarpeen mukaan (jos kuuluu varustukseen). Käytä lipukkeen pidikettä (5) lipukkeiden kiinnittämiseen.

Käytön jälkeen sulje meikkipeilin kansi tiiviisti ja palauta häikäisysoja alkuperäiseen asentoonsa.

VAROITUS

Älä peitä näkymää tai ajotietä, kun käytät häikäisysojaa.

HUOMAA

Meikkipeiliin tai häikäisysojaan liittyvää pidikettä (5) voidaan käyttää tiemaksullipukkeiden tai pysäköintilipukkeiden kiinnittämiseen. Ole varovainen, kun asetat lippuja lipunpitimeen, jotta vältetään vauriot. Älä aseta pitimeen useita lipukkeita, koska se voi myös vaurioittaa pidikettä.

Virtalähtö

Tyyppi A

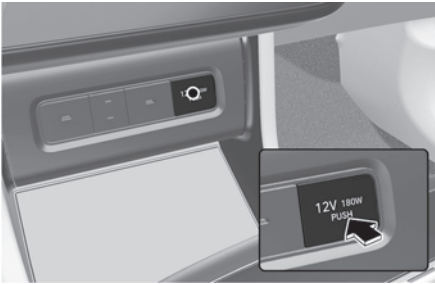

Tyyppi B

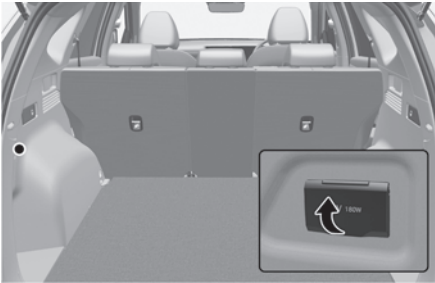

Virtalähtö on suunniteltu syöttämään virtaa matkapuhelimille tai muille laitteille, jotka on tarkoitettu toimimaan auton sähköjärjestelmien kanssa.

Laiteen kuluttaman tehon on oltava alle 12 V 180 W moottorin ollessa käynnissä.

VAROITUS

Vältä sähköiskuja. Älä aseta sormiasi tai vierasesineitä (piikkejä yms.) virtalähtöön tai kosketa virtalähtöä märällä kädellä.

HUOMAA

Teholähtöjen vaurioitumisen estämiseksi:

- Käytä virtalähtöä vain, kun moottori on käynnissä, ja irrota laitteen liitin käytön jälkeen. Lisävarustepistokkeen käyttäminen pitkään moottorin ollessa sammutettuna saattaa aiheuttaa akun tyhjentymisen.
- Käytä vain 12 V:n sähkölaitteita, joiden teho on alle 180 W.
- Säädä ilmastointilaitteita tai lämmityslaitteita pienimmälle toimintatasolle, kun virtalähtöä käytetään.
- Sulje kansi, kun se ei ole käytössä.
- Jotkin elektroniset laitteet saattavat aiheuttaa sähköhäiriöitä, kun ne kytketään auton virtalähtöön.
- Työnnä tulppa niin pitkälle kuin se menee. Tulppa saattaa ylikuumentua ja sulake avautua.
- Yhdistä vain laitteet, joissa on takavirran suojaus, koska laitteen akusta tuleva virta saattaa aiheuttaa auton sähkö-/elektroniikkajärjestelmän toimintahäiriön.

USB-laturi

Edessä

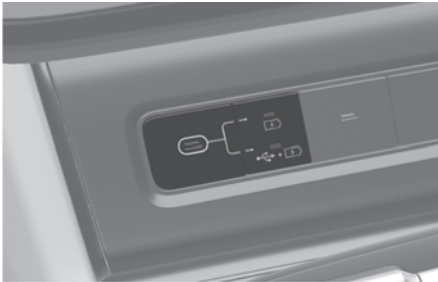

Takana

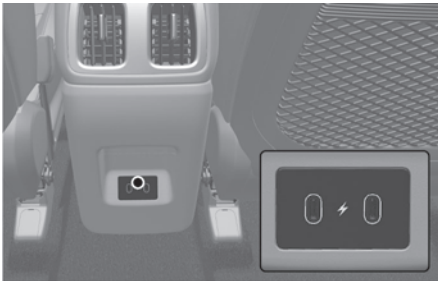

USB-laturi on suunniteltu pienten elektronisten laitteiden akkujen lataamiseen USB-kaapelin avulla.

Elektronisia laitteita voidaan ladata, kun moottori on käynnissä.

i Tietoja

- Akun varustilaa voidaan seurata elektronisessa laitteessa.
- Irrota USB-kaapeli USB-liitännästä käytön jälkeen.
- Älypuhelin tai tabletti saattaa kuumeta latausprosessin aikana. Se ei merkitse vikaa latausjärjestelmässä.
- Älypuhelin tai tabletti, joka ei käytä USB-kaapelia lataamiseen, pitää ladata sille kuuluvalla laturilla.
- Älä yritä käyttää latausliitintä äänen- tai median kytkemiseen päälle tai median toistamiseen tietoviihdejärjestelmässä.

- Lataaminen ei välttämättä ole mahdollista, kun käytetään matkapuhelimen valmistajan myymää tai kaupallisesti saatavilla olevaa tyyppin C–A muuntajaa.

HUOMAA

- Käytä USB-laturia moottorin käydessä. USB-laturin pitkäaikainen käyttö Engine Start/Stop -painikkeen ollessa ON-asennossa (moottori sammutettuna) saattaa aiheuttaa akun purkautumisen.
- USB-laturin vahingoittumisen ehkäiseminen:
 - Älä laita vieraita esineitä tai läikytä nestettä liitännään. USB-latausliitäntä voi olla vahingoittunut.
 - Älä käytä laitteita, joiden käyttövirta on yli 3 000 mA (3,0 A).
- Kun lataat sähkölaitetta USB-muunta-jasovittimella (tyyppi C–A), käytä autollesi määritettyä aitoa sovitinta. Yleisesti käytetyssä sovitinissa ei ole toimintoja ylivirran estämiseen ja vakauden ylläpitämiseen. Määrittämättömän kaapelin käyttö saattaa vaurioittaa auton USB-laturia tai yhdistettyjä laitteita. Suosittelemme, että otat yhteyttä valtuutettuun HYUNDAI-jälleenmyyjään, jos tarvitset lisätietoja HYUNDAI-autojen lisävarusteista.
- Muiden kuin alkuperäisten osien käyttö saattaa vaurioittaa USB-porttia ja tietoviihdejärjestelmää. Autosi takuu ei korvaa vaurioita.

Langaton älypuhelimien latausjärjestelmä

+ jos kuuluu varustukseen

Tyyppi A

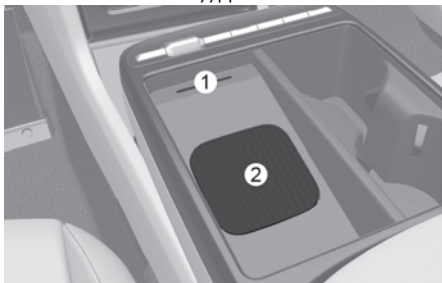

Tyyppi B



- (1) Merkkivalo
(2) Latausalusta

Tietyissä malleissa auto on varustettu langattomalla älypuhelimien latauslaitteella.

Järjestelmä on käytettävissä, kun kaikki ovet on suljettu ja Moottorin Käynnistys/Pysäytys -painike- tai ON- (tai START) -asennossa.

Älypuhelimien lataus

Langaton älypuhelimien latausjärjestelmä lataa vain Qi-latausta tukevia älypuhelimia (Φ). Tarkasta älypuhelimiesi valmistajan verkkosivustolta, tukeeko älypuhelimiesi Qi-teknologiaa.

Langaton latausprosessi alkaa, kun laitat Qi-latausta tukevan älypuhelimien langattoman latausjärjestelmän päälle näyttö ylöspäin.

1. Langaton älypuhelimien laturi on käytettävissä, kun kaikki ovet on suljettu ja Engine Start/Stop-painikkeen ollessa ON- tai START-asennossa.
2. Ota langattoman latauksen toiminto käyttöön tietoviihdejärjestelmän Asetukset-valikossa.
 - Valitse: ja sitten **Asetukset > Auto > Mukavuus > Langaton latausjärjestelmä mobiililaitteille**
3. Aseta älypuhelin langattoman latausalustan keskelle. Merkkivalo palaa oranssina, kun älypuheliminta ladataan, ja muuttuu siniseksi, kun puhelimen lataus on valmis.

i Tietoja

- Poista muut esineet, kuten älyvain, langattomalta latausalustalta.
- Kun käytät langatonta latausta läppätyyppisissä älypuhelimissa, aseta älypuhelin taitettuna laitteen takaosa langattoman latausalustan keskelle.

Jos älypuhelimiesi ei lataudu:

- Siirrä älypuhelin latausalustalle.
- Varmista, että merkkivalo on oranssi.

Merkkivalo vilkkuu oranssina 10 sekuntia, jos langattomassa latausjärjestelmässä on ongelma.

Järjestelmä varoittaa sinua viestillä mittaristonäytöllä, jos älypuhelin on edelleen langattomalla latausalustalla, kun auto on OFF-tilassa (pois päältä) ja etuovi avataan.

HUOMAA

- Langaton älypuhelimien latausjärjestelmä ei välttämättä tue älypuhelimia, jotka eivät täytä Qi-yhteensopivuuden vaatimuksia (Φ).
- Kun asetat älypuhelimesi latausalustalle, aseta puhelin maton keskelle optimaalisen lataustehon saavuttamiseksi. Jos älypuhelimesi on alustan reunalla, latausnopeus voi olla pienempi ja joissain tapauksissa älypuhelimien kuumeneminen voi olla voimakkaampaa.
- Langaton lataus saattaa pysähtyä väliaikaisesti, kun älyavainta käytetään, esim. käynnistettäessä autoa tai ovia lukittaessa/avattaessa.
- Kun lataat tiettyjä älypuhelimia, latauksen merkkivalo ei välttämättä muutu siniseksi, kun älypuhelin on ladattu täyteen.
- Langaton lataus saattaa pysähtyä tilapäisesti, kun lämpötila kasvaa poikkeavasti langattoman älypuhelimien latausjärjestelmän sisällä. Langaton latausprosessi ei käynnisty uudelleen, ennen kuin lämpötila laskee.
- Langaton latausprosessi saattaa pysähtyä tilapäisesti, jos langattoman älypuhelimien latausjärjestelmän ja älypuhelimien välissä on metalliesineitä, kuten kolikoita.
- Joidenkin älypuhelinvalmistajien puhelimilla järjestelmä ei ehkä varoita sinua, vaikka puhelin jätetään langattoman latauksen yksikköön. Tämä johtuu älypuhelimien erityisominaisuudesta eikä se ole langattoman latauksen toimintahäiriö.
- Käytettäessä latauksen aikana älypuhelinsovellusta, kuten Android Auto, latausprosessi voi viivästyä tai keskeytyä älypuhelimien ylikuumenemisen aikana. Ongelma ei liity langattomaan latausjärjestelmään vaan sen aiheuttaa matkapuhelimien itsekuu-

mentuminen. Poista siksi älypuhelin latausalustalta.

- Jos älypuhelimessa on paksu kotelo, se ei välttämättä lataudu.
- Jotkin magneettiset esineet, kuten luottokortit, puhelinkortit tai matkakortit, saattavat vaurioitua, jos ne jätetään älypuhelimien lähelle latausprosessin ajaksi.
- Jos älypuhelin ei ole kunnolla yhteydessä latausalustaan, langaton lataus ei välttämättä toimi oikein.
- Lataus pysähtyy myös, kun Engine Start/Stop-painike on OFF-asennossa.
- Kun latausalustalle asetetaan jokin metalliesine tai älypuhelin, jossa ei ole langatonta lataustoimintaa, pieni ääni saattaa kuulua. Tämä pieni ääni johtuu siitä, että auto havaitsee latausalustalle asetetun esineen yhteensopivuuden. Se ei vaikuta autoosi tai älypuhelimeen millään tavalla.
- Jotkin älypuhelimet eivät välttämättä lataudu älypuhelimien sisäisestä rakenteesta riippuen. Jos näin tapahtuu, yritä ladata älypuhelin siirtämällä se langattoman latausalustan vasemmalle tai oikealle puolelle. Joitakin läppätyyppisiä älypuhelimia, joiden sisällä on magneetteja, voi kuitenkin yrittää ladata pitämällä niitä lähellä langattoman latausalustan vasenta puolta.

HUOMAA

Jotkin magneettiset esineet, kuten luottokortit, puhelinkortit tai junaliput, saattavat vaurioitua, jos ne jätetään älypuhelimien lähelle latausprosessin ajaksi.

Kello

Kello voidaan asettaa tietoviihdejärjestelmässä.

! VAROITUS

Älä yritä säätää kelloa ajon aikana.

Vaatekoukku



Tätä koukkuja ei ole suunniteltu kannattelemaan suuria tai painavia esineitä.

! VAROITUS

Ripusta siihen vain pehmeitä vaatteita, joiden taskuissa ei ole raskaita, teräviä tai särkyviä esineitä. Kolaritilanteessa tai kun turvatyyny täyttyy, esineet saattavat liikkua ja aiheuttaa vakavia vammoja.



Lattiamattojen ankkuri(t)

KÄYTÄ AINA lattiamattojen ankkureita etumattojen ja 2. rivin istuinten lattiamattojen kiinnittämiseen autoon. Etulattiamattojen ja 2. rivin istuinten lattiamattojen ankkurit estävät mattojen liukumisen eteenpäin.

! VAROITUS

Tee seuraavat, jotta estetään jarru- tai kaasupolkimia häiritsevää lattiamatosta johtuva vakava loukkaantuminen tai kuolema:

- Poista kaikki suojakalvot matosta ennen lattiamaton asennusta.
- Tarkasta ennen autolla ajamista, että matot on kiinnitetty tiukasti auton mattoankkureihin.
- Älä käytä MITÄÄN sellaista mattoa, jota ei voi kiinnittää tiukasti auton mattoankkureihin.
- Älä pinota mattoja päällekkäin (esim. joka sään kumimattoa kangasmaton päälle). Jokaiselle paikalle on asennettava vain yksi lattiamatto.

! VAROITUS

Polkimen käyttöön liittyvien häiriöiden välttämiseksi HYUNDAI suosittelee, että autoosi asennetaan HYUNDAI:n alkupeäinen matto.

Sivuverho

+ jos kuuluu varustukseen

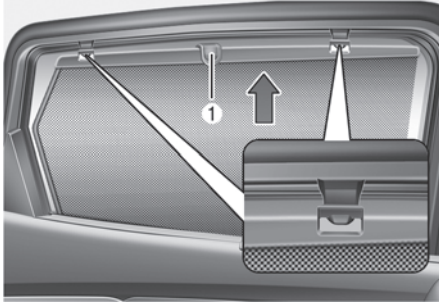

Sivuverhon käyttäminen.

- Nosta verhoa koukulla (1).
- Nosta verhoa koukun kummaltakin puolelta.

! HUOMIOITAVAA

- Ripusta verhon molemmat puolet koukulle. Jos vain sivuverhon toinen puoli ripustetaan, sivuverho voi vaurioitua.
- Älä päästä mitään vierasmateriaaleja auton ja sivuverhon väliin. Sivuverhoa ei voi nostaa.

Matkatavaraverkon kiinnike

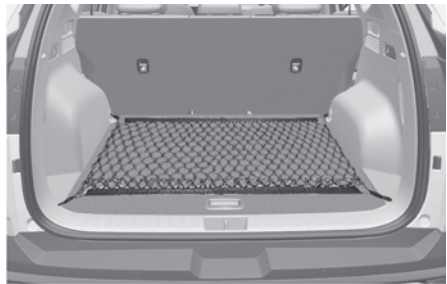
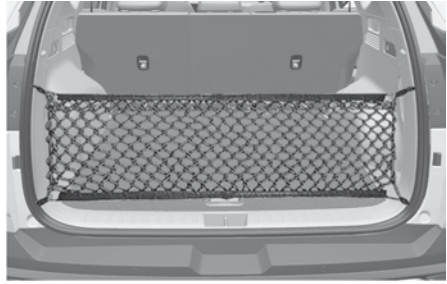

Voit estää tavaroiden siirtymisen tavaratilassa kiinnittämällä tavaraverkon tavaratilan pohjassa oleviin neljään kiinnikkeeseen.

Varmista, että tavaraverkko on kiinnitetty kunnolla tavaratilan pidikkeisiin.

Suosittellemme tarvittaessa hankkimaan tavaraverkon ottamalla yhteyttä valtuutettuun HYUNDAI-jälleenmyyjään.

! VAROITUS

- Vältä silmävammoja. Älä venytä tavaraverkkoa liikaa. Pidä aina kasvot ja vartalo poissa tavaraverkon paluureitiltä. Älä käytä tavaraverkkoa, jos hihnassa on näkyviä kulumisen merkkejä tai vaurioita.
- Käytä tavaraverkkoa tavaratilassa vain kevyiden esineiden siirtämisen estämiseen.

Tavaratilan suojus

+ jos kuuluu varustukseen



Peitä tavaratilaan sijoitetut esineet tavaratilan suojuksella.

Tavaratilan suojuksen käyttö



1. Työnnä tavaratilan suojusta auton takaosaa kohti kädensijasta (1).
2. Työnnä sokkatappi (2) ohjaimen (3)

i Tietoja

Vedä tavaratilan suojus ulos siten, että kahva on keskellä, jotta sokkatappi ei putoa ohjaimesta.

Kun tavaratilan suojusta ei käytetä:

1. Vedä tavaratilan suojusta taaksepäin ja vapauta se ohjaimista.
2. Tavaratilan suojus vetäytyy automaattisesti sisään.

! VAROITUS

- Älä aseta tavaroita tavaratilan suojuksen päälle. Onnettomuuden sattuessa tai jarrutuksessa nämä tavarat voivat sinkoutua auton sisällä ja mahdollisesti aiheuttaa vammoja matkustajille.
- Älä koskaan anna kenenkään matkustaa tavaratilassa. Se on tarkoitettu vain tavaroille.
- Säilytä auton tasapaino ja sijoita paino mahdollisimman pitkälle eteen.

HUOMAA

Koska tavaratilan suojus voi vaurioitua tai sen muoto muuttua, älä aseta matkatavaroita sen päälle, kun se on käytössä.

i Tietoja

Tavaratilan suojus ei ehkä vetäydy automaattisesti sisään, jos sitä ei ole vedetty kokonaan ulos. Vedä tavaratilan suojus täysin ulos ja anna sen vetäytyä hitaasti takaisin sisään.

Tavaratilan suojuksen poistaminen

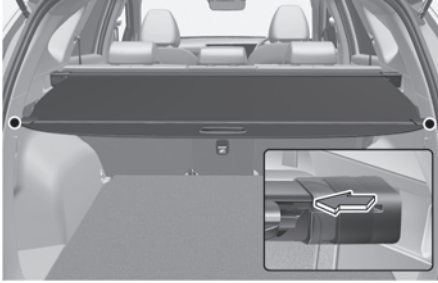

1. Työnnä tavaratilan suojuksen yksi puoli sisäänpäin jotta jousi puristuisi kokoon ja irrota suojuks ajoneuvosta.
2. Jousen ollessa kokoon puristettuna, vedä tavaratilan suojuks ulos.
3. Avaa tavarataso ja säilytä tavaratilan suojusta tasolla.

Ulkopuolen ominaisuuksia

Kattoteline

+ jos kuuluu varustukseen

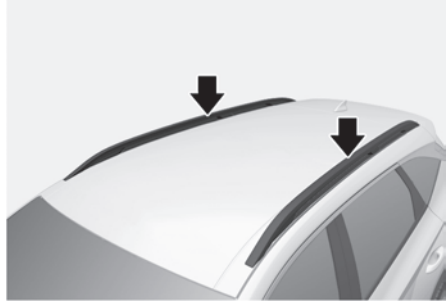

Autosi varustuksessa voi olla katon sivukiskot. Jos autossasi on kattotelineen kiskot, voit lisätä kattotelineen ristikkäis-tankoja lisävarusteena (ei kuvassa).

! VAROITUS

- Määritellyn painorajan ylittävän määrän kuormaa kiinnittäminen taakkatelineille voi vaurioittaa autoasi.

KATON SIVUKISKOT	100 kg (220 lbs.) TASAISESTI JAKAUTU- NEENA
---------------------	---

- Vältä äkillisiä lähtöjä ja jarrutuksia, teräviä käännöksiä, yllättäviä liikkeitä sekä suuria nopeuksia, jotka voivat aiheuttaa onnettomuuteen johtavan auton hallinnan menetyksen tai kaatumisen. Auton painopiste on korkeammalla, kun katon sivukiskoille on kuormattu tavaroita.

- Aja aina hitaasti ja käännä kaarteissa varovasti, kun katon kaiteilla on kuormaa. Ohittavien ajoneuvojen tai luonnon aiheuttamat voimakkaat nousuilmavirtaukset voivat aiheuttaa äkillisen ylöspäin vetävän paineen katon sivukiskoille kuormattuihin esineisiin. Tämä pätee erityisesti kuljettaessa suuria, litteitä esineitä, kuten puupaneeleita tai patjoja. Tämä saattaa aiheuttaa esineiden putoamisen katon sivukiskoilta ja aiheuttaa vahinkoja autollesi tai muille lähellä oleville.
- Tavaroiden vaurioiden tai menetyksen estämiseksi ajon aikana, tarkista säännöllisesti ennen ajoa ja ajon aikana varmistaaksesi, että taakkatelineet ovat kunnolla kiinni.

i Tietoja

- Jos auto on varustettu kattoikkunalla, älä aseta kuormaa katon sivukiskoille siten, että se voi häiritä kattoikkunan käyttöä.
- Noudata aina varotoimia varmistaaksesi, että kuorma ei vaurioita kattoa.
- Kun kuljetat suuria tavaroita katon taakkatelineellä, niin varmista, että ne eivät ylitä katon kokonaispituutta ja -leveyttä.
- Kun kuljetat kuormaa katon sivukiskoilla, noudata tarvittavia varotoimia varmistaaksesi, että kuorma ei vaurioita auton kattoa.

Kun kuljetat suuria tavaroita katon taakkatelineellä, niin varmista, että ne eivät ylitä katon kokonaispituutta ja -leveyttä.

Tietoviihdejärjestelmä

HUOMAA

- Asenna vain KIA:n alkuperäinen HID-ajovalo. Autosi ääni- ja elektroniikkalaitteet eivät välttämättä toimi oikein.
- Estä kemikaaleja, kuten hajuvesiä, kosmeettisia öljyjä, aurinkovoiteita, käsivoiteita ja ilmanraikastimia joutumasta kosketuksiin sisustuksen kanssa, koska ne voivat aiheuttaa vaurioita tai värimuutoksia.

Antenni

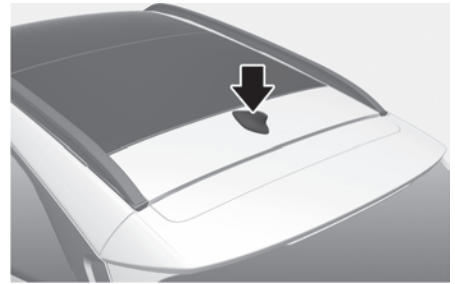

Haineväantenni vastaanottaa tiedonsiirtolähettyksiä (kuten AM/FM, SXM).

Ohjauspyörän kaukosäätimen ohjaimet

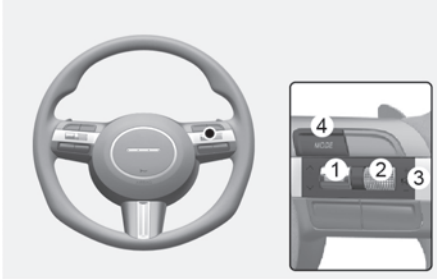

- (1) SEEK/PRESET
- (2) VOLUME
- (3) MUTE
- (4) MODE

HUOMAA

Älä käytä useita äänikaukosäätimen painikkeita samanaikaisesti.

SEEK/PRESET (^ / v)

Jos SEEK/PRESET-kytkintä työnnetään ylös tai alas ja pidetään paikoillaan 0,8 sekuntia tai pitempään, se toimii seuraavissa tiloissa:

- RADIO-tila
Kytkin toimii AUTO SEEK -valintapainikkeena. Kytkin etsii, kunnes vapautat painikkeen.
- MEDIA-tila
Kytkin toimii FF/RW-painikkeena.

Jos SEEK/PRESET-kytkintä työnnetään ylös tai alas, se toimii seuraavissa tiloissa:

- RADIO-tila
Kytkin toimii PRESET STATION UP/DOWN -painikkeena.
- MEDIA-tila
Kytkin toimii TRACK UP/DOWN -painikkeena.

VOLUME (VOL + / VOL -)

Säädä äänenvoimakkuutta painamalla kytkintä ylös tai alas.

MUTE (🔇)

Paina MUTE-painiketta 3 sekuntia mykistääksesi äänen tai poistaaksesi mykistykseen.

Paina MUTE-painiketta 3 sekuntia kytkeäksesi ISLA-toiminnon pois päältä.

MODE

MODE-painiketta painamalla voit vaihtaa Radio-tilassa.

Tietoviihdejärjestelmä

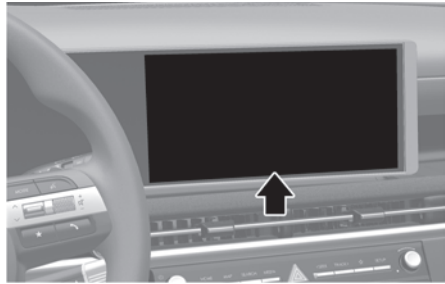

Lisätietoja on erikseen toimitetussa tietoviihdejärjestelmän oppaassa.

USB-portti

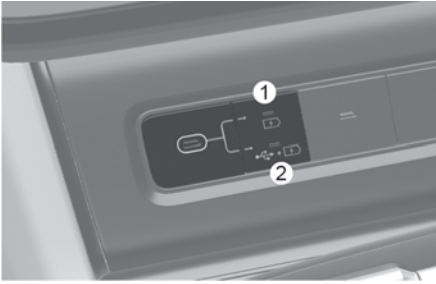

Paina USB-portin valintapainiketta, kun moottori on käynnissä. Painikkeen (1) yläosaa painamalla voit ladata elektroniikkalaitteen. Painikkeen (2) alaosaa painamalla voit ladata ja kuunnella musiikkia tallennuslaitteella. USB-porttia voidaan käyttää, kun jompikumpi merkkivalo syttyy.

- Voit käyttää USB-kaapelia yhdistääksesi äänilaitteita auton USB-porttiin.
- Kun olet yhdistänyt tallennusvälineen, kuten MP3- tai USB-laitteen USB-porttiin, voit kuunnella musiikkia auton kaiuttimien kautta tai toistaa sitä tietoviihdejärjestelmässä.
- Pieniä elektronisista laitteita voidaan ladata.

HUOMAA

- Kun yhdistät A-tyypin USB-laitteen tai muistilaitteen autoon, käytä autollesi määritettyä aitoa muuntajasovitinta (C-A-tyyppi). Yleisesti käytetyssä sovitimessa ei ole toimintoja melun vähentämiseen, ylivirran estämiseen ja vakauden ylläpitämiseen. Määrittämättömän kaapelin yhdistäminen saattaa vaurioittaa auton USB-porttia tai yhdistettyjä laitteita. Suosittelemme, että otat yhteyttä valtuutettuun HYUNDAI-jälleenmyyjään, jos tarvitset lisätietoja HYUNDAI-autojen lisävarusteista.



- Muiden kuin alkuperäisten osien käyttö saattaa vaurioittaa USB-porttia ja tietoviihdejärjestelmää. Autosi takuu ei korvaa vaurioita.

i Tietoja

- Joitakin laitteita ei voi ladata USB-portin kautta.
- Kun käytät virtalähtöön yhdistettyä kannettavaa äänentoistolaitetta, toiston aikana voi kuulua kohinaa. Jos näin tapahtuu, irrota USB-kaapeli ja käytä kannettavan äänilaitteen virtalähdettä.

Langaton Bluetooth®-tekniikka

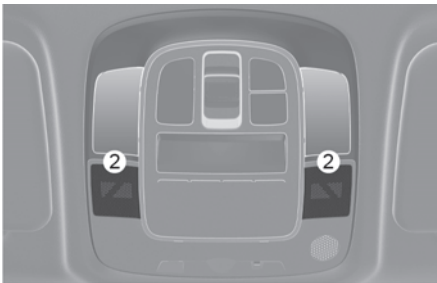
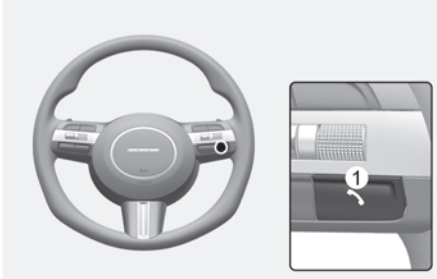

- (1) Puhelun soitto-, vastaus- ja päättämispainike
- (2) Mikrofoni

Lisätietoja on erikseen toimitetussa tietoviihdejärjestelmän oppaassa.

HUOMIOITAVAA

Estääksesi kuljettajaa häiritsevät tekijät, näitä ominaisuuksia tulisi käyttää mahdollisimman vähän ajon aikana. Häiritsevä tekijä voi aiheuttaa kolarin, joka johtaa vakavaan loukkaantumiseen tai kuolemaan.

Puheentunnistus

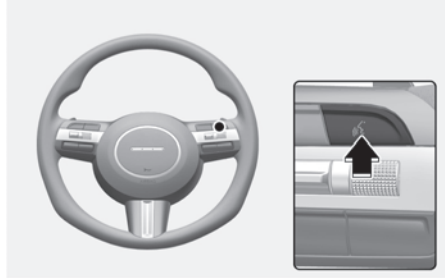

Katso lisätietoja mukana toimitetusta tietoviihdejärjestelmän oppaasta.

6. Ajaminen autollasi

Ennen ajamista	6-5
Ennen autoon nousemista.....	6-5
Ennen käynnistämistä.....	6-5
Virtalukko	6-6
Avainvirtalukko.....	6-6
Moottorin Start/Stop-painike.....	6-10
Manuaalivaihteisto	6-17
Manuaalivaihteiston käyttö.....	6-17
Hyvä ajotapa.....	6-19
Automaattivaihteisto.....	6-20
Automaattivaihteiston käyttö (Vaihdeviputyyppi)	6-20
Automaattivaihteiston käyttö (Pyörítettävän vaihteenvalitsimen tyyppi).....	6-25
Mittariston näytön viesti.....	6-28
Viiksivaihdin (manuaalinen vaihtotila).....	6-31
Pysäköinti	6-31
Hyvä ajotapa.....	6-32
Kaksoiskytkinvoimansiirto	6-33
Kaksoiskytkinvoimansiirron käyttö (vaihdeviputyyppi)	6-35
Kaksoiskytkinvoimansiirto (pyörítettävän vaihteenvalitsimen tyyppi)	6-39
DCT-varoitusviestit	6-42
Viiksivaihdin (manuaalinen vaihtotila).....	6-45
Pysäköinti	6-46
Hyvä ajotapa.....	6-46
Jarrujärjestelmä.....	6-48
Tehoavusteiset jarrut.....	6-48
Jarrulevyjen kulumisen ilmaisin.....	6-49
Elektroninen seisontajarru (EPB)	6-49
Auto Hold.....	6-54
Lukkiutumaton jarrujärjestelmä (ABS)	6-57
Sähköinen ajovakauden hallinta (ESC).....	6-58
Auton vakauden hallinta (VSM).....	6-61
Perävaunun vakausavustaja (TSA).....	6-62
Mäkilähtöavustajan ohjaus (HAC).....	6-62
Hätäpysäytyssignaali (ESS)	6-63
Jarrutuksen apujärjestelmä (BAS)	6-63
Sivutuulivakauden hallinta (CSC).....	6-64

Monitörmäysjarru (MCB)	6-65
Alamäkijarrun ohjaus (DBC).....	6-66
Hyvät jarrutuskäytännöt	6-68
Nelipyöräveto (4WD)	6-69
4WD-käyttö.....	6-70
Hätätilannetoimenpiteet.....	6-73
Kaatumisen riskin vähentäminen	6-74
Elektroninen jousituksen ohjaus	6-75
Järjestelmän toimintahäiriöt	6-75
Sammutusautomaatiikka (Idle Stop & Go (ISG)).....	6-76
ISG-järjestelmän käyttö	6-76
ISG järjestelmä pois päältä	6-78
Olosuhteet, joissa moottori käynnistyy uudelleen.....	6-78
ISG-toimintahäiriö	6-79
Akun anturin kalibrointi.....	6-79
Älykäs ISG-järjestelmä.....	6-80
Automaattinen uudelleenkäynnistys, kun edessä oleva ajoneuvo lähtee liikkeelle	6-80
Smart ISG:n rajoituksia.....	6-80
SSC-rullaus (Start Stop Coasting) (48V MHEV)	6-81
SSC:n toimintatilanteet	6-81
Moottorin uudelleenkäynnistymistilanteet	6-82
Integroitu ajotilan ohjausjärjestelmä (2WD)	6-82
Integroitu ajotilan ohjausjärjestelmä (4WD)	6-84
Ajotila	6-84
Maastoajotila	6-86
Erityiset ajo-olosuhteet	6-87
Vaaralliset ajo-olosuhteet.....	6-87
Auton keinuttaminen	6-87
Tasainen kaarreajo	6-88
Ajaminen yöllä	6-88
Ajaminen sateessa.....	6-88
Ajaminen tulva-alueilla	6-89
Ajaminen moottoritiellä	6-89
Kaatumisen riskin vähentäminen	6-89

6. Ajaminen autollasi

Ajaminen talvella	6-90
Lumiset tai jäiset olosuhteet	6-90
Varotoimenpiteitä talvella	6-93
Perävaunun vetäminen (EUROOPASSA).....	6-94
Jos päätät hinata perävaunua?	6-95
Perävaunun vetolaite.....	6-97
Ajaminen perävaunun kanssa	6-98
Huolto perävaunua vedettäessä.....	6-101
Auton paino.....	6-101
Ylikuorma.....	6-102

 **VAROITUS**

Hiilimonoksidi (CO) on myrkyllinen kaasu. Hiilimonoksidin hengittäminen voi aiheuttaa tajuttomuuden ja kuoleman.

Moottorin pakokaasut sisältävät hiilimonoksidia, jota ei voi nähdä tai haistaa.

Älä hengitä pakokaasuja.

Jos milloin tahansa tunnet moottorin pakokaasun hajua auton sisällä, avaa ikkunat välittömästi. Altistuminen hiilimonoksidille (CO) voi aiheuttaa tajuttomuuden ja tukehtumiskuoleman.

Varmista, että pakokaasujärjestelmä ei vuoda.

Pakokaasujärjestelmä on tarkastettava aina, kun auto nostetaan öljynvaihdon tai muun syyn takia. Jos kuulet muutoksen pakoputken äänessä tai jos ajat yli jostakin, joka osuu auton alustaan, niin suosittelemme, että valtuutettu HYUNDAI-jälleenmyyjä tarkastaa pakokaasujärjestelmän mahdollisimman pian.

Älä käytä moottoria suljetussa tilassa.

Moottorin tyhjäkäynti autotallissasi, vaikka ovi olisi auki, on vaarallinen tapa. Käytä moottoria vain riittävän pitkään sen käynnistämiseksi ja siirtääksesi auton ulos autotalista.

Vältä pitkittynyttä moottorin tyhjäkäyntiä, kun auton sisällä on ihmisiä.

Jos moottorin pitkäaikainen tyhjäkäynti on välttämätöntä kun ajoneuvossa on ihmisiä, niin varmista, että se tapahtuu avoimella alueella ilmanoton ollessa "Raitis ilma"-asennossa ja puhaltimen nopeuden suurimmassa asennossa, jotta sisätiloihin tulee raitista ilmaa.

Pidä ilmanotot puhtaina.

Oikean tuuletusjärjestelmän toiminnan varmistamiseksi pidä tuulilasin edessä olevat tuuletuksen ilmanotot vapaana lumesta, jäästä, lehdistä ja muista esteistä.

Jos sinun on ajettava takaluukku avoimena:

Sulje kaikki ikkunat.

Avaa kojelaudan tuuletusaukot.

Aseta ilmanoton ohjaus asentoon "Raitis ilma", ilmavirran suunnaksi "Lattia" tai "Kasvot", ja puhaltimen ohjaus suurelle nopeudelle.

Ennen ajamista

Ennen autoon nousemista

- Varmista, että kaikki ikkunat, ulkopeili(t) ja ulkopuolen valot ovat puhtaita ja esteettömiä.
- Poista huurre, lumi ja jää.
- Tarkista renkaat silmämääräisesti epätasaisen kulumisen ja vaurioiden varalta.
- Tarkista auton pohja mahdollisten vuotojen merkkien varalta.
- Varmista, että reitillä, jota aiot peruuttaa, ei ole esteitä.

Ennen käynnistämistä

- Varmista, että konepelti, takaluukku ja ovet ovat tiukasti suljettuja ja lukittuja.
- Säädä istuimen ja ohjauspyörän asento.
- Säädä sisäpuoliset ja ulkopuoliset taustapeilit.
- Tarkista, että kaikki valot toimivat.
- Kiinnitä turvavyö. Tarkista, että kaikki matkustajat ovat kiinnittäneet turvavyönsä.
- Tarkista kojelaudan näytöt ja merkkivalot sekä mittariston näytön viestit, kun virta-avain on asennossa ON.
- Tarkista, että kaikki kuljettamasi esineet on asetettu oikein ja kiinnitetty turvallisesti.

VAROITUS

VAKAVAN VAMMAN ja KUOLEMAN vaaran vähentämiseksi, noudata seuraavia varotoimia:

- Käytä AINA turvavyötä. Kaikkien matkustajien on aina oltava oikein vyötettyinä, kun auto liikkuu. Lisätietoja on luvun 3 kohdassa ”Turvavyöt”.

- Aja aina ennakoivasti. Varaudu siihen, että muut kuljettajat tai jalankulkijat voivat olla varomattomia ja tehdä virheitä.
- Keskity ajamiseen. Kuljettajaa häiritsevät seikat voivat aiheuttaa onnettomuuksia.
- Säilytä runsaasti välimatkaa edellä olevaan autoon.

VAROITUS

ÄLÄ KOSKAAN aja alkoholin tai huumaavien aineiden vaikutuksen alaisena.

Alkoholin nauttiminen tai huumausaineiden käyttäminen ajamiseen liittyen on vaarallista ja voi aiheuttaa onnettomuuden sekä VAKAVIA VAMMOJA tai KUOLEMAN.

Päihtyneenä ajaminen on suurin syy kuolemantapauksiin liikenteessä. Pienikin määrä alkoholia vaikuttaa reflekseihisi, aistieihisi ja arviointikykyysi. Vain yksi alkoholiannos voi heikentää kykyäsi vastata muuttuviin olosuhteisiin ja hätätilanteisiin, ja reaktioaikasi muuttuu heikommaksi jokaisen lisäannoksen jälkeen.

Ajaminen huumausaineiden vaikutuksen alaisena on yhtä vaarallista tai vaarallisempaa, kuin alkoholin vaikutuksen alaisena ajaminen.

Joudut paljon todennäköisemmin vakavaan onnettomuuteen, jos juot tai käytät huumeita ja ajat. Jos nautit alkoholia tai käytät huumaavia aineita, älä aja. Älä mene sellaisen kuljettajan kyytiin, joka on nauttinut alkoholia tai käyttänyt huumaavia aineita. Valitse sopiva kuljettaja tai soita taksi.

Virtalukko

! VAROITUS

VAKAVAN VAMMAN ja KUOLEMAN vaaran vähentämiseksi, noudata seuraavia varotoimia:

- ÄLÄ KOSKAAN salli lasten tai autoa tuntemattoman henkilön koskettaa virtalukkoa tai siihen liittyviä osia. Voi ilmetä odottamattomia ja äkillisiä auton liikkeitä.
- ÄLÄ KOSKAAN kurota ohjauspyörän läpi virtalukkoon tai muuhun ohjaimen, kun auto on liikkeessä. Jos kätesi tai käsivartesi on tällä alueella, se voi aiheuttaa auton hallinnan menetyksen ja johtaa onnettomuuteen.

Avainvirtalukko

+ jos kuuluu varustukseen



- [A] LOCK
- [B] ACC
- [C] ON
- [D] START

Aina kun etuovi avataan, virtalukko valaistuu, jos virtalukko ei ole ON-asennossa. Valo sammuu välittömästi, kun virtalukko käännetään päälle tai se sammuu noin 30 sekunnin jälkeen siitä, kun ovi suljetaan. (jos kuuluu varustukseen)

! VAROITUS

- ÄLÄ KOSKAAN käännä virtalukkoa LOCK- tai ACC-asentoon, kun auto liikkuu, paitsi hätätilanteessa.
Tämä aiheuttaa moottorin sammumisen ja tehostuksen menetyksen ohjaus- ja jarrujärjestelmistä. Tämä voi johtaa suuntavakavuuden ja jarrujen hallinnan menetykseen, mistä voi seurata onnettomuus.
- Varmista aina ennen kuljettajan istuimelta poistumista, että auto on vaihteella 1 (manuaalivaihteisto) tai P (pysäköinti, automaattivaihteisto/kaksoiskytkinvoimansiirto), kytke seisontajarru ja käännä virtalukko LOCK-asentoon.
Odottamattomia auton liikkeitä voi ilmetä, jos näitä varotoimia ei noudateta.

HUOMAA

Älä koskaan käytä jälkimarkkinoilta saatavia avaimenreiän kansia. Tämä voi aiheuttaa käynnistysvirheen tiedonsiirto-ongelman takia.

Avainvirtalukon eri asennot

Vaihto- asento	Toiminto	Huomautuksia
LOCK	Käännä virtalukko LOCK-asentoon painamalla avainta sisään ACC-asennossa ja kiertämällä avainta kohti LOCK-asentoa. Virta-avain voidaan poistaa LOCK-asennossa. Ohjauspyörä lukittuu suojaamaan autoa varkaudelta (jos kuuluu varustukseen).	
ACC	Jotkin sähköisistä varusteista ovat käytettävissä. Ohjauspyörän lukko avautuu.	Jos ilmenee ongelmia yritettäessä kääntää virtalukkoa ACC-asentoon, käännä avainta samalla, kun vapautat lukon kääntämällä ohjauspyörää oikealle ja vasemmalle.
ON	Tämä on avaimen normaali asento, kun moottori on käynnistetty. Kaikki ominaisuudet ja lisävarusteet ovat käytettävissä. Varoitusvalot voidaan tarkistaa kääntämällä virtalukko ACC-asennosta to ON-asentoon.	Älä jätä virtalukkoa ON-asentoon, kun moottori ei ole käynnissä, jotta estetään akun purkautuminen.
START	Käynnistä moottori kääntämällä virtalukko START-asentoon. Virtalukko palaa ON-asentoon, kun vapautat otteesi avaimesta.	Moottoria pyöritetään, kunnes vapautat avaimen.

Moottorin käynnistäminen

VAROITUS

- Käytä aina sopivia kenkiä, kun ajat autoasi. Sopimattomat kengät, kuten korkeat korot, monot, sandaalit jne., voivat häiritä kykyäsi käyttää jarru-, kaasu- ja kytkinpolkimia.
- Älä käynnistä autoa kaasupoljin painettuna. Auto voi liikkua, mikä voi aiheuttaa onnettomuuden.
- Odota, kunnes moottorin kierrosluku on normaali. Auto voi liikkua äkillisesti, jos jarrupoljin vapautetaan kierrosluvun ollessa suuri.

Bensiinimoottorin käynnistäminen

Auto, jossa on manuaalinen vaihteisto:

1. Varmista, että seisontajarru on kytketty.
2. Varmista, että vaihtovipu on asennossa N (vapaa).
3. Paina kytkin- ja jarrupolkimia.
4. Käännä virtalukko START-asentoon. Pidä avainta (enintään 10 sekuntia), kunnes moottori käynnistyy, ja vapauta se sitten.

Auto, jossa on automaattivaihteisto/kaksoiskytkinvoimansiirto:

1. Varmista, että seisontajarru on kytketty.
2. Varmista, että vaihde on asennossa P (pysäköinti).
3. Paina jarrupoljinta.
4. Käännä virtalukko START-asentoon. Pidä avainta (enintään 10 sekuntia), kunnes moottori käynnistyy, ja vapauta se sitten.

HUOMAA

Auton vaurioitumisen estämiseksi:

- Älä pidä virtalukkoa START-asennossa pitempään kuin 10 sekuntia. Odota 5–10 sekuntia ennen kuin yrität uudelleen.
- Älä käännä virtalukkoa START-asentoon, kun moottori käy. Se voi vaurioittaa käynnistysmoottoria.
- Jos liikenne ja tieolosuhteet sallivat, voit asettaa vaihteen asentoon N (vapaa) auton vielä liikkeessa ja yrittää käynnistää moottorin uudelleen kääntämällä virtalukkoa START-asentoon.
- Älä yritä käynnistää autosi moottoria työntämällä tai hinaamalla.

Tietoja

- Älä odota moottorin lämpenemistä auton ollessa paikoillaan.

Aloita ajaminen kohtuullisilla moottorin kierrosluvuilla. (Voimakasta kiihdyttämistä ja hidastamista on vältettävä.)

- Käynnistä aina autosi pitäen jalkaasi jarrupolkimella. Älä paina kaasupoljinta, kun käynnistät auton. Älä ryntäytä moottoria lämmittäessäsi sitä.

Dieselmoottorin käynnistäminen

Kun käynnistät kylmän dieselmoottorin, ennen käynnistämistä sitä on esilämmitettävä ja moottorin on annettava lämmitä ennen ajoon lähtöä.

Auto, jossa on manuaalinen vaihteisto:

1. Varmista, että seisontajarru on kytketty.
2. Varmista, että vaihtovipu on asennossa P (pysäköinti).
3. Paina jarrupoljinta.
4. Esilämmitä moottoria kääntämällä virtalukko ON-asentoon. Hehkutuksen merkkivalo (00) syttyy.
5. Kun hehkutuksen merkkivalo (00) sammuu, käännä virta-avain START-asentoon. Pidä avainta (enintään 10 sekuntia), kunnes moottori käynnistyy, ja vapauta se sitten.

Auto, jossa on automaattivaihteisto/kaksoiskytkinvoimansiirto:

1. Varmista, että seisontajarru on kytketty.
2. Varmista, että vaihde on asennossa P (pysäköinti).
3. Paina jarrupoljinta.
4. Esilämmitä moottoria kääntämällä virtalukko ON-asentoon. Hehkutuksen merkkivalo (00) syttyy.
5. Kun hehkutuksen merkkivalo (00) sammuu, käännä virta-avain START-asentoon. Pidä avainta (enintään 10 sekuntia), kunnes moottori käynnistyy, ja vapauta se sitten.

HUOMAA

Jos moottori ei käynnisty 10 sekunnin kuluessa esilämmityksen päättymisestä, käännä virtalukko takaisin LOCK-asentoon ja odota 10 sekuntia. Esilämmitä moottoria kääntämällä virtalukko sitten ON-asentoon.

Moottorin pysäyttäminen turboahtimen välijäähdyttimellä

1. Älä kiihdytä tai käytä moottoria suurilla kierroksilla heti sen käynnistämisen jälkeen.

Jos moottori on kylmä, varmista turboahtimen riittävä voitelu käyttämällä autoa tyhjäkäynnillä muutaman sekunnin ajan.

2. Moottoria raskaasti kuormittavan suurella nopeudella tai pitkää matkaa ajamisen jälkeen käytä moottoria tyhjäkäynnillä noin 1 minuutti ennen kuin sammutat sen.

Tämä tyhjäkäyntiaika mahdollistaa turboahtimen jäähtymisen ennen moottorin sammutusta.

HUOMAA

Älä sammuta moottoria heti sen jälkeen, kun siihen on kohdistunut suuri kuormitus. Se voi aiheuttaa vakavia vaurioita moottorille tai turboahtimelle.

HUOMAA

Auton vaurioitumisen estämiseksi:

- Älä pidä virtalukkoa START-asennossa pitempään kuin 10 sekuntia. Odota 5–10 sekuntia ennen kuin yrität uudelleen.
- Älä käännä virtalukkoa START-asentoon, kun moottori käy. Se voi vaurioittaa käynnistysmoottoria.
- Jos liikenne ja tieolosuhteet sallivat, voit asettaa vaihteen asentoon N (vapaa) auton vielä liikkuessa ja yrittää käynnistää moottorin uudelleen kääntämällä virtalukkoa START-asentoon.
- Älä yritä käynnistää autosi moottoria työntämällä tai hinaamalla.

Moottorin Start/Stop-painike

+ jos kuuluu varustukseen



Aina kun etuovi avataan, moottorin Start/Stop-painike valaistuu ja sammuu 30 sekunnin kuluttua siitä, kun ovi suljetaan.

! VAROITUS

Auton sammuttaminen hätätilanteessa:

Paina ja pidä moottorin käynnistys/pysäytyspainiketta pitempään kuin kaksi sekuntia, TAI paina ja vapauta nopeasti moottorin käynnistys/pysäytyspainike kolme kertaa (kolmen sekunnin aikana).

Jos auto liikkuu edelleen, voit käynnistää sen painamatta jarrupoljinta ja painamalla moottorin käynnistys/pysäytyspainiketta vaihteen ollessa N (vapaa) -asennossa.

! VAROITUS

- ÄLÄ KOSKAAN paina moottorin käynnistys/pysäytyspainiketta auton liikkuessa, paitsi hätätilanteessa. Tämä aiheuttaa auton sammumisen ja tehostuksen menetyksen ohjaus- ja jarrujärjestelmistä. Tämä voi johtaa suuntavakavuuden ja jarrujen hallinnan menetykseen, mistä voi seurata onnettomuus.
- Varmista aina ennen kuin poistut kuljettajan istuimelta, että vaihde on P (pysäköinti)-asennossa, kytke sitten käsijarru ja paina moottorin käynnistys/pysäytyspainike OFF-asentoon, ja ota älyvain mukaasi. Odottamattomia auton liikkeitä voi ilmetä, jos näitä varotoimia ei noudateta.
- ÄLÄ KOSKAAN kurota moottorin käynnistys/pysäytyspainikkeeseen tai muihin ohjaimiin ohjauspyörän läpi, kun auto on liikkeessä. Jos kätesi tai käsivartesi on tällä alueella, se voi aiheuttaa auton hallinnan menetyksen ja johtaa onnettomuuteen.

Engine Stop/Start -painikkeen asennot- Auto, jossa manuaalivaihteisto

Painikkeen asento	Toiminto	Huomaa
OFF	<ul style="list-style-type: none"> • Sammuta moottori pysäyttämällä auto ja painamalla moottorin Start/Stop-painiketta. • Ohjauspyörä lukittuu suojaamaan autoa varkaudelta (jos kuuluu varustukseen). 	Jos ohjauspyörää ei ole lukittu oikein, kun kuljettajan ovi avataan, kuuluu varoitusääni.
ACC	<ul style="list-style-type: none"> • Paina moottorin Start/Stop-painiketta kun se on OFF-asennossa painamatta samalla kytkinpoljinta. • Sähkövarusteita voi käyttää. • Ohjauspyörän lukko avautuu. 	<ul style="list-style-type: none"> • Jos jätät moottorin Start/Stop-painikkeen ACC-asentoon yli tunniksi, akkuvirta katkeaa automaattisesti akun purkautumisen estämiseksi. • Jos ohjauspyörän lukitus ei avaudu oikein, moottorin Start/Stop-painike ei toimi. Paina moottorin käynnistys/pysäytyspainiketta ja vapauta jännitys kääntämällä ohjauspyörää oikealle ja vasemmalle.
ON	<ul style="list-style-type: none"> • Paina moottorin Start/Stop-painiketta, kun se on ACC-asennossa, painamatta samalla kytkinpoljinta. • Varoitusvalo voidaan tarkistaa ennen kuin moottori käynnistetään. 	Älä jätä moottorin Start/Stop-painiketta ON-asentoon, kun moottori ei ole käynnissä, jotta estetään akun purkautuminen.
START	Käynnistä moottori painamalla kytkin- ja jarrupoljinta ja painamalla moottorin käynnistys/pysäytyspainiketta vaihtovivun ollessa vapaa-asennossa.	Jos painat moottorin Start/Stop-painiketta painamatta kytkinpoljinta, moottori ei käynnisty ja moottorin Start/Stop-painike muuttuu seuraavasti: OFF > ACC > ON > OFF

Moottorin käynnistys/pysäytyspainikkeen asennot- Auto, jossa on automaattivaihteisto/kaksoiskytkinvoimansiirto:

Painikkeen asento	Toiminto	Huomautuksia
OFF	Sammuta moottori painamalla Engine Start/Stop -painiketta auton ollessa P (pysäköinti) -asennossa. Huomaa, että jos Engine Start/Stop -painiketta painetaan ajoneuvo vaihdettuna D (ajo)- tai R (peruuus) -asentoon, se vaihtaa automaattisesti P (pysäköinti) -asentoon. Jos Engine Start/Stop -painiketta painetaan vaihteen ollessa N (vapaa) -asennossa, Engine Start/Stop -painike vaihtuu ACC-asentoon. Ohjauspyörä lukittuu suojaamaan autoa varkaudelta.	Jos ohjauspyörää ei ole lukittu oikein, kun kuljettajan ovi avataan, kuuluu varoitusääni.
ACC	Paina Moottorin Käynnistys/Pysäytys -painiketta kun se on OFF-asennossa painamatta samalla jarrupoljinta. Jotkin sähköisistä varusteista ovat käytettävissä. Ohjauspyörän lukko avautuu.	<ul style="list-style-type: none"> Jos jätät moottorin Start/Stop-painikkeen ACC-asentoon yli tunniksi, akkuvirta katkeaa automaattisesti akun purkautumisen estämiseksi. Jos ohjauspyörän lukitus ei avaudu oikein, moottorin Start/Stop-painike ei toimi. Paina moottorin Start/Stop-painiketta kääntäessäsi ohjauspyörää oikealle ja vasemmalle sen vapauttamiseksi.
ON	Paina moottorin käynnistys/pysäytys-painiketta kun se on ACC-asennossa painamatta samalla jarrupoljinta. Varoitusvalo voidaan tarkistaa ennen kuin moottori käynnistetään.	Älä jätä moottorin Start/Stop-painiketta ON-asentoon, kun moottori ei ole käynnissä, jotta estetään akun purkautuminen.
START	Käynnistä moottori painamalla jarrupoljinta ja painamalla Moottorin Käynnistys/Pysäytys -painiketta vaihteen ollessa P (pysäköinti) tai N (vapaa) -asennossa. Oman turvallisuutesi takia käynnistä moottori vaihteen ollessa P (pysäköinti) -asennossa.	Jos painat Moottorin Käynnistys/Pysäytys -painiketta painamatta jarrupoljinta, moottori ei käynnisty ja Moottorin Käynnistys/Pysäytys -painike muuttuu seuraavasti: OFF > ACC > ON > OFF tai ACC

Moottorin käynnistäminen

VAROITUS

- Käytä aina sopivia kenkiä, kun ajat autoasi. Sopimattomat kengät, kuten korkeat korot, monot, sandaalit, jne., voivat häiritä kykyäsi käyttää jarru- ja kaasupolkimia.
- Älä käynnistä autoa kaasupoljin painettuna.
Auto voi liikkua, mikä voi aiheuttaa onnettomuuden.
- Odota, kunnes moottorin kierrosluku on normaali. Auto voi liikkua äkillisesti, jos jarrupoljin vapautetaan kierrosluvun ollessa suuri.

i Tietoja

- Auto käynnistyy painamalla moottorin käynnistys/pysäytyspainiketta vain, kun älyavain on autossa.
- Jos älyavain on autossa etäällä kuljettajasta, moottori ei ehkä käynnisty.
- Kun moottorin Start/Stop-painike on ACC- tai ON-asennossa ja jokin ovi on auki, järjestelmä tarkistaa älyavaimen. Jos älyavain ei ole autossa, "🚗"-merkkivalo vilkkuu ja varoitus "Avain ei autossa" tulee näkyviin. Kun kaikki ovet ovat suljettuina, varoitusääni kuuluu myös noin viiden sekunnin ajan. Pidä älyavain autossa.

Bensiinimoottorin käynnistäminen

Auto, jossa on manuaalinen vaihteisto:

1. Pidä älyavain aina mukana.
2. Varmista, että seisontajarru on kytketty.
3. Varmista, että vaihtovipu on asennossa N (vapaa).
4. Paina kytkin- ja jarrupolkimia.
5. Paina moottorin Start/Stop-painiketta.

Jos painat moottorin Start/Stop-painikkeen START-asentoon, kun jarru- ja kytkinpoljin eivät ole pohjassa, moottori ei käynnisty. Tämä näytetään mittarissa seuraavan ponnahdusviestin tavoin.



Press brake and
clutch pedals
to start engine

Kun vaihtovipu ei ole N-asennossa (vapaa), mittaristossa näkyy seuraava ponnahdusikkuna.

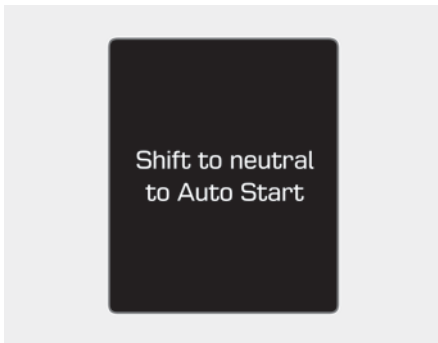

Auto, jossa on automaattivaihteisto/kaksoiskytkinvoimansiirto:

1. Pidä älyavain aina mukanasasi.
2. Varmista, että seisontajarru on kytketty.
3. Varmista, että vaihde on asennossa P (pysäköinti).
4. Paina jarrupoljinta.
5. Paina moottorin Start/Stop-painiketta.

i Tietoja

- Älä odota moottorin lämpenemistä auton ollessa paikoillaan. Aloita ajaminen kohtuullisilla moottorin kierrosluvuilla. Voimakasta kiihdyttämistä ja hidastamista on vältettävä.
- Käynnistä aina autosi pitäen jalkaasi jarrupolkimella. Älä paina kaasupoljinta, kun käynnistät auton. Älä ryntäytä moottoria lämmittäessäsi sitä.

Dieselmoottorin käynnistäminen

Kun dieselmoottori on kylmä, sitä on käynnistämistä varten esilämmitettävä ja moottorin on annettava lämmitä ennen ajoon lähtöä.

Auto, jossa on manuaalinen vaihteisto:

1. Pidä älyavain aina mukanasasi.
2. Varmista, että seisontajarru on kytketty.
3. Varmista, että vaihtovipu on vapaa-asennossa.
4. Paina kytkin- ja jarrupolkimia.
5. Paina moottorin Start/Stop-painiketta.
6. Jatka jarrupolkimen painamista kunnes hehkutuksen merkkivalo (⌘) sammuu.
7. Kun hehkutuksen merkkivalo (⌘) sammuu, moottori käynnistyy.

Jos painat moottorin Start/Stop-painikkeen START-asentoon, kun jarru- ja kytkinpoljin eivät ole pohjassa, moottori ei käynnisty. Tämä näytetään mittaristossa seuraavan ponnahdusviestin tavoin.

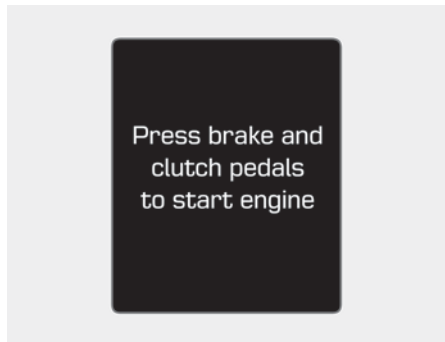

Kun vaihtovipu ei ole N-asennossa (vapaa), mittaristossa näkyy seuraava ponnahdusikkuna.



Shift to neutral
to Auto Start

Auto, jossa on automaattivaihteisto/kaksoiskytkinvoimansiirto:

1. Pidä älyavain aina mukanas.
2. Varmista, että seisontajarru on kytketty.
3. Varmista, että vaihde on asennossa P (pysäköinti).
4. Paina jarrupoljinta.
5. Paina moottorin Start/Stop-painiketta.
6. Jatka jarrupolkimen painamista kunnes hehkutuksen merkkivalo (🔌) sammuu.
7. Kun hehkutuksen merkkivalo (🔌) sammuu, moottori käynnistyy.

i Tietoja

Jos Moottorin Käynnistys/Pysäytys-painiketta painetaan moottorin esilämmitysaikana, moottori voi käynnistyä.

Moottorin käynnistäminen ja pysäyttäminen turbohtimen välijäähdyttimellä

1. Älä kiihdytä tai käytä moottoria suurilla kierroksilla heti sen käynnistämisen jälkeen. Jos moottori on kylmä, varmista turbohtimen riittävä voitelu käyttämällä autoa tyhjäkäynnillä muutaman sekunnin ajan.
2. Moottoria raskaasti kuormittavan suurella nopeudella tai pitkää matkaa ajamisen jälkeen käytä moottoria tyhjäkäynnillä noin 1 minuutti ennen kuin sammutat sen. Tämä tyhjäkäyntiaika mahdollistaa turbohtimen jäähtymisen ennen moottorin sammutusta.

HUOMAA

Älä sammuta moottoria heti sen jälkeen, kun siihen on kohdistunut suuri kuormitus. Se voi aiheuttaa vakavia vaurioita moottorille tai turbohtimelle.

HUOMAA

Auton vaurioitumisen estämiseksi:

- Jos moottori sammuu ajon aikana, älä yritä vaihtaa vaihdetta asentoon P (pysäköinti).

Jos liikenne ja tieolosuhteet sallivat, voit asettaa vaihdevivun N (vapaa) -asentoon auton vielä liikkussa, ja painaa moottorin käynnistys/pysäytys-painiketta yrittääksesi käynnistää moottorin uudelleen.

- Älä yritä käynnistää autoa työntämällä tai hinaamalla.

HUOMAA

Auton vaurioitumisen estämiseksi:

Älä paina moottorin käynnistys/pysäytys-painiketta pidempään kuin 10 sekuntia, paitsi jos pysäytysvalon sulake on palanut.

Kun pysäytysvalon sulake palaa, et voi käynnistää moottoria normaalisti. Vaihda sulake uuteen. Jos et pysty vaihtamaan sulaketta, voit käynnistää moottorin painamalla ja pitämällä moottorin käynnistys/pysäytyspainiketta 10 sekuntia, kun moottorin käynnistys/pysäytyspainike on ACC-asennossa.

Oman turvallisuutesi takia paina aina jarrupoljinta kun käynnistät auton.

Hätäkäynnistys

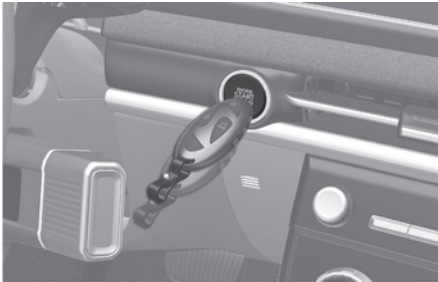

Jos älyavaimen paristo on heikko tai älyavain ei toimi oikein, voit käynnistää auton painamalla moottorin käynnistys/pysäytyspainiketta älyavaimen ollessa yllä olevan kuvan esittämässä suunnassa.

Moottorin sammuttaminen

1. Pysäytä ajoneuvo ja paina jarrupoljin pohjaan.
2. Varmista, että vaihde on asennossa P (pysäköinti).
3. Paina moottorin käynnistys/pysäytys-painike OFF-asentoon ja kytke seison-tajarru päälle.

Etäkäynnistys

 jos kuuluu varustukseen



Voit käynnistää auton käyttämällä älyavaimen etäkäynnistyspainiketta.

Auton etäkäynnistys:

1. Paina oven lukituspainiketta enintään 10 metrin (32 jalan) päässä autosta.
 2. Paina etäkäynnistyspainiketta (🔑) yli 2 sekuntia 4 sekunnin kuluessa ovien lukitsemisen jälkeen.
 3. Voit poistaa käytöstä etäkäynnistystoiminnon painamalla etäkäynnistykseen (🔑) -painiketta kerran.
- Etäkäynnistys (🔑) -painike ei ehkä toimi, jos älyavain ei ole enintään 10 m (32 jalan) etäisyydellä.
 - Auto ei käynnisty etäyhteydellä, jos konepelti tai takaluukku avataan.
 - Auton on oltava P (pysäköinti) -vaihteella, jotta etäkäynnistystoiminto aktivoituisi.
 - Moottori sammuu, jos istut autoon ilman rekisteröityä älyavainta.
 - Moottori sammuu, jos et istu autoon 10 minuutin kuluessa auton etäkäynnistyksestä.
 - Älä anna moottorin joutokäydä pitkään.

Manuaalivaihteisto

 jos kuuluu varustukseen

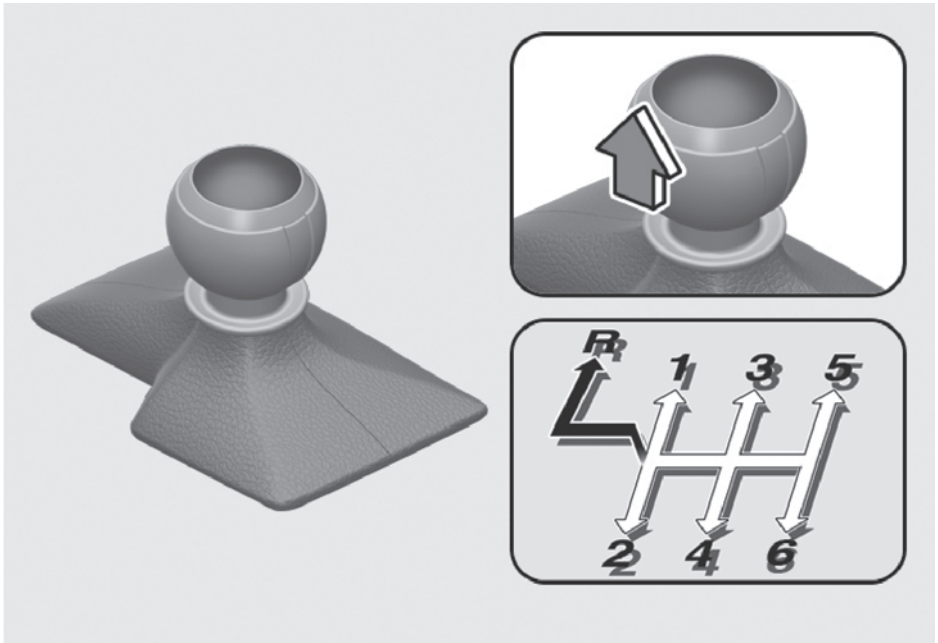

Manuaalivaihteiston käyttö

Manuaalivaihteistossa on 6 vaihdetta eteenpäin. Voimansiirto on täysin synkronoitu kaikille vaihteille eteenpäin, joten vaihtaminen sekä pienemmälle että suuremmalle vaihteelle on helppoa.

VAROITUS

- Varmista aina ennen kuin poistut kuljettajan istuimelta, että vaihtovipu on 1. vaihteella kun auto on pysäköity ylämäkeen, tai R-asennossa (peruuta) alamäessä, kytke seison-tajarru ja aseta virtalukko LOCK/OFF-asentoon. Odottamattomia auton liikkeitä voi ilmetä, jos näitä varotoimia ei noudateta.
- Kun pysäköit rinteeseen, kiilaa pyörät jotta estetään auton rullaaminen.

Vaihtaaksesi asentoon R (peruutus) varmista, että auto on täysin pysähtynyt, ja siirrä sitten vaihdevipu vapaalle ennen kuin siirrät sen asentoon R (peruutus).

Kun auto on täysin pysähtynyt ja on vaikeaa vaihtaa 1. vaihteelle tai R-asentoon (peruutus):

1. Aseta vaihtovipu vapaalle ja vapauta kytkinpoljin.
2. Paina kytkinpoljinta ja vaihda ensimmäiselle tai R-vaihteelle (peruutus).

i Tietoja

Kylmällä säällä vaihtaminen voi olla vaikeaa ennen kuin vaihteiston voiteluaine on lämmennyt.

Kytkimen käyttäminen

+ jos kuuluu varustukseen

Kytkinpoljin on painettava kokonaan lattiaan ennen kuin tehdään:

- Moottorin käynnistäminen
Moottori ei käynnisty, jos kytkinpoljinta ei paineta.
- Vaihto
Käynnistä auto painamalla kaasupoljinta ja vapauttamalla kytkinpoljin hitaasti.

Kun vapautat kytkinpoljinta, vapauta se hitaasti. Kytkinpoljin on aina oltava vapautettuna ajon aikana.

HUOMAA

Kytkimen tarpeettoman kulumisen tai vaurioitumisen välttämiseksi:

- Älä lepuuta jalkaasi kytkinpolkimella ajon aikana.
- Älä pidätä autoa kytkimen avulla rinteessä, kun odotat liikennevaloja tms.
- Paina kytkinpoljin aina alas kokonaan, jotta estetään äänet ja vauriot.
- Älä käynnistä 2. vaihe kytkettyinä, paitsi jos lähdet liikkeelle liukkaalla tiellä.

- Paina kytkinpoljin pohjaan asti äläkä paina sitä uudelleen, ennen kuin se palaa yläasentoon vapautettuasi sen. Jospainat poljinta toistuvasti, ennen kuin se palaa ylä-asentoon, kytkinjärjestelmä saattaa vioittua.
- Sallittua kuormauskapasiteettia ei saa ylittää.
- Varmista, että painat kytkinpoljinta, kunnes moottori on täysin käynnistynyt. Jos vapautat kytkinpolkimen ennen kuin moottori on täysin käynnistynyt, se voi pysähtyä.

Alaspäin vaihtaminen

Vaihda alaspäin kun sinun on hidastettava vilkkaassa liikenteessä tai ajaessasi ylös jyrkkää mäkeä, jotta vältetään moottorin kuormittuminen.

Alaspäin vaihtaminen vähentää myös moottorin sammumisen mahdollisuutta ja auttaa kiihdyttämään, kun joudut lisäämään nopeutta uudelleen.

Kun auto liikkuu alamäkeen, alaspäin vaihtaminen auttaa ylläpitämään turvallista nopeutta moottorijarrutuksen avulla ja vähentää jarrujen kulumista.

HUOMAA

Moottorin, kytkimen ja voimansiirron vaurioiden estämiseksi:

- Kun vaihdat alaspäin 5. vaihteelta 4. vaihteelle, ole varovainen, ettei vahingossa paina vaihtovipua sivuttain 2. vaihteelle. Voimakas alaspäin vaihtaminen voi aiheuttaa moottorin kierrosnopeuden kasvun niin, että kierroslukumittari menee punaiselle alueelle.
- Älä vaihda alaspäin enempää kuin kaksi vaihdetta äläkä vaihda alaspäin, jos moottori käy suurella kierrosnopeudella (5 000 r/min tai enemmän). Sellainen alaspäin vaihtaminen voi vaurioittaa moottoria, kytkintä ja voimansiirtoa.

Hyvä ajotapa

- Älä koskaan aseta autoa vapaalle ja rullaa mäkeä alas. Tämä on äärimmäisen vaarallista.
- Älä "laahaa" jarruja. Se voi aiheuttaa jarrujen ja niihin liittyvien osien ylikuumenemista ja toimintahäiriöitä.
Kun ajat alas pitkää mäkeä, hidasta ja vaihda pienemmälle vaihteelle. Moottorijarrutus auttaa auton hidastamisessa.
- Hidasta ennen kuin vaihdat pienemmälle vaihteelle. Se auttaa välttämään moottorin ylikierrokset, joista voi aiheutua vaurioita.
- Hidasta, kun ajat sivutulessa. Näin hallitset autosi paremmin.
- Varmista, että auto on täysin pysähtynyt, ennen kuin vaihdat R-vaihteelle (peruutus), jotta estetään vaihteiston vaurioituminen.
- Noudata äärimmäistä varovaisuutta, kun ajat liukkaalla pinnalla. Ole erityisen varovainen kun jarrutat, kiihdytät tai vaihdat vaihdetta. Liukkailla pinnoilla äkillinen muutos auton nopeudessa voi aiheuttaa vetävien pyörien pidon menetyksen, mistä voi seurata auton hallinnan menetys ja onnettomuus.

VAROITUS

Älä käytä moottorijarrutusta (suuremmalta vaihteelta pienemmälle vaihtamista) äkillisesti liukkailla teillä. Auto voi luistaa, mistä aiheutuu onnettomuus.

VAROITUS

VAKAVAN VAMMAN tai KUOLEMAN riskin vähentämiseksi:

- Käytä AINA turvavyötä. Törmäyksessä vyöttämätön matkustaja kärsii todennäköisemmin vakavia vammoja tai kuolee, kuin vöihin kiinnitetty matkustaja.
- Vältä suuria nopeuksia kaarteissa tai käännytessä.
- Älä tee nopeita ohjauspyörän liikkeitä, kuten tiukkoja kaistan vaihtoja tai nopeita, teräviä käännöksiä.
- Kaatumisen riski kasvaa suuresti, jos menetät ajoneuvosi hallinnan moottoritienopeuksissa.
- Hallinnan menetys ilmenee usein jos kaksi tai useampia pyöriä putoaa tien pinnalta ja kuljettaja ylioittaa palatakseen ajoradalle.
- Jos ajoneuvosi ajautuu ulos tieltä, älä tee teräviä ohjausliikkeitä. Sen sijaan hidasta ensin ennen ohjaamista takaisin ajokaistoille.
- HYUNDAI suosittelee kaikkien nopeusrajoitusten noudattamista.

Tietoja

Kickdown-mekanismi (jos kuuluu varustukseen)

Jos Kickdown -mekanismilla varustettua kaasupoljinta painetaan määrätyn pisteen yli, maksimoit moottorin tehon. Voit tuntea, kun Kickdown-laite alkaa toimia ja kuulet Kickdown-operaation toiminnan äänen. Se on normaali, ei vika.

Automaattivaihteisto

 jos kuuluu varustukseen

Automaattivaihteiston käyttö (Vaihdeviputyyppi)

Automaattivaihteistossa on kuusi (tai kahdeksan) nopeutta eteenpäin ja yksi peruutusvaihte.

D-asennossa (ajo) järjestelmä valitsee yksittäiset vaihteet automaattisesti.

Vivun tyyppi – Ohjaus vasemmalla

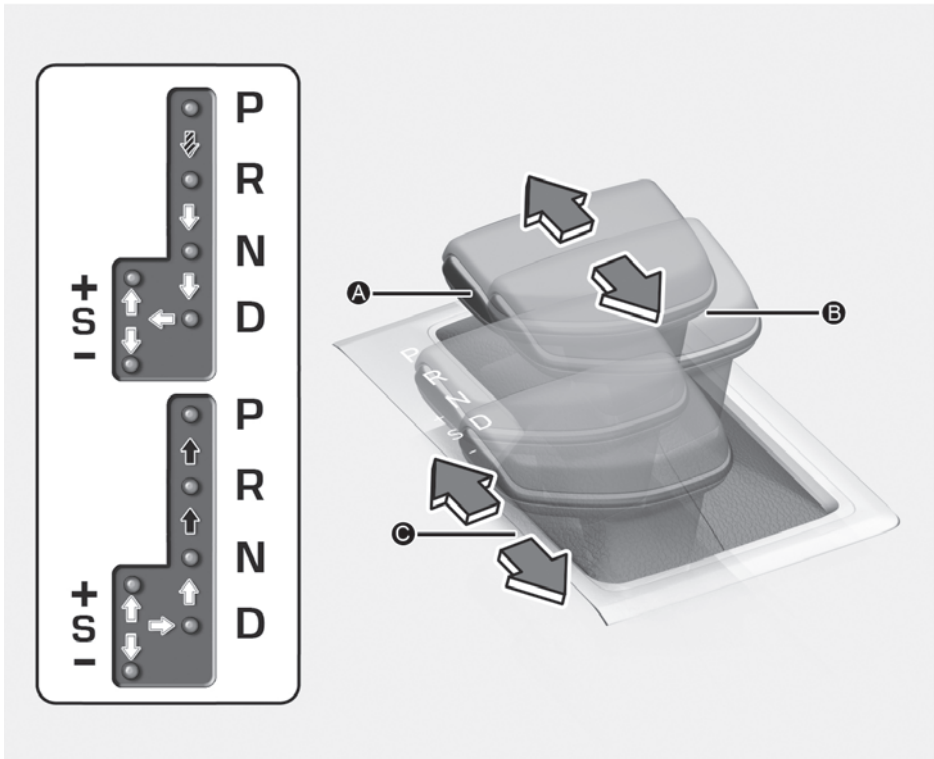

Vivun tyyppi – Ohjaus oikealla

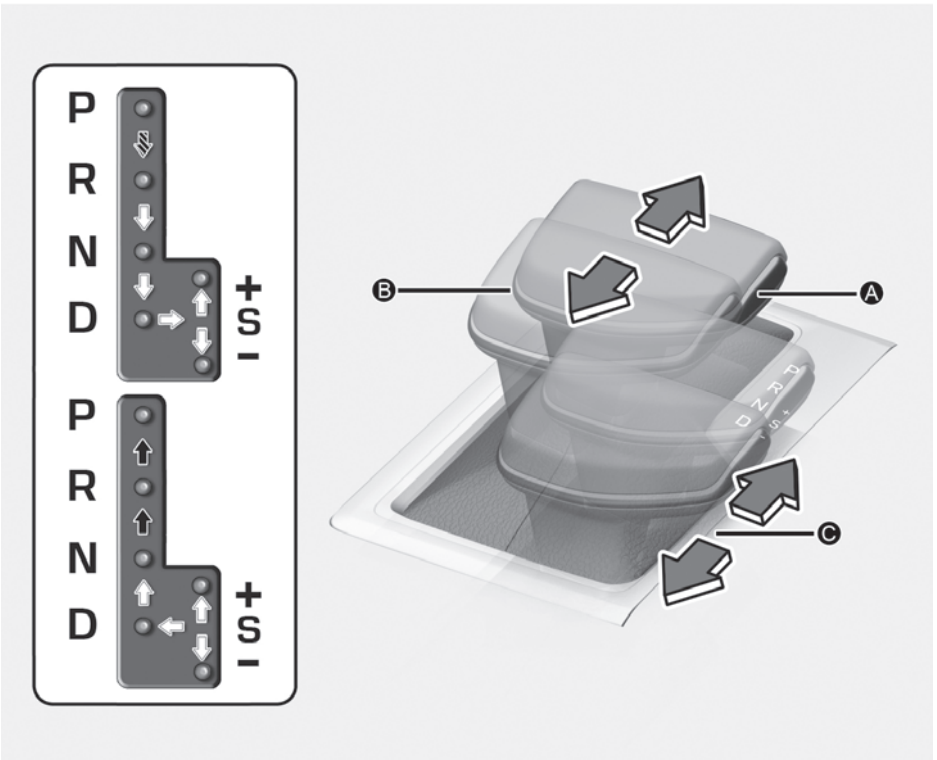

- [A] Vaihdevipu
 [B] Vaihteen vapautuspainike
 [C] Manuaalinen vaihtotila

⚡ : Paina jarrupoljinta ja vaihteen vapautuspainiketta, kun siirrät vaihdevipua.

➡ : Paina vaihteen vapautuspainiketta liikuttaessasi vaihtovipua.

⇨ : Vaihdevipu voi toimia vapaasti.

VAROITUS

Vakavan vamman tai kuoleman riskin vähentämiseksi:

- Tarkista AINA ympäröivä alue autosi lähellä ihmisten varalta, erityisesti lasten, kun vaihdat D- (ajo) tai R-asentoon (peruutus).
 - Varmista aina ennen kuljettajan istuimelta poistumista, että vaihtovipu on asennossa P (pysäköinti), ja kytke sitten seisontajarru ja aseta virtalukko LOCK/OFF-asentoon. Odottamattomia ja äkillisiä auton liikkeitä voi ilmetä, jos näitä varotoimia ei noudateta.
 - Älä käytä moottorijarrutusta (suuremmalta vaihteelta pienemmälle vaihtamista) äkillisesti liukkailla teillä. Auto voi luistaa, mistä aiheutuu onnettomuus.
-

Vaihteiston alueet

Mittariston ilmaisin näyttää vaihdevivun asennon, kun virta-avain on asennossa ON.

P (Pysäköinti)

Pysähdy aina täysin ennen kuin vaihdat P (pysäköinti) -asentoon.

Vaihtovivun on oltava P-asennossa (pysäköinti) ennen moottorin sammuttamista.

VAROITUS

- Vaihtaminen P (pysäköinti)-asentoon auton liikkeessa voi aiheuttaa auton hallinnan menettämisen.
 - Kun auto on pysähtynyt, niin varmista aina, että vaihtovipu on P-asennossa (pysäköinti), kytke seisontajarru ja sammuta moottori.
 - Älä käytä asentoa P (pysäköinti) seisontajarrun korvikkeena.
-

R (peruutus)

Aja autoa taaksepäin käyttämällä tätä asentoa.

HUOMAA

Pysähdy aina täysin ennen kuin vaihdat R (peruutus) -asentoon. Saatat vaurioittaa voimansiirtoa, jos vaihdat R (peruutus) -asentoon auton liikkeessa.

N (Vapaa)

Pyörät ja vaihteisto eivät ole kytkettyjä.

Käytä N (vapaa) -asentoa, jos sammunut moottori pitää käynnistää tai auto pitää pysäyttää moottorin ollessa käynnissä. Vaihda asentoon P (pysäköinti), jos sinun on mistä tahansa syystä poistuttava autosta.

Paina aina jarrupoljinta, kun vaihdat N-asennosta (vapaa) muulle vaihteelle.

VAROITUS

Älä vaihda vaihteelle ellei jalka ole kunnolla jarrupolkimella. Vaihdaminen vaihteelle moottorin käydessä suurella nopeudella voi aiheuttaa auton hyvin nopean liikkeen. Voit menettää auton hallinnan ja osua ihmisiin tai esineisiin.

D (AJO)

Tämä on normaali eteenpäin ajoasento. Vaihteisto säätyy automaattisesti ihanteelliselle välityssuhteelle. Tämä parantaa polttoainetaloutta ja tasoittaa kulkua.

Jos kaipaat lisää tehoa ohittaessasi toista ajoneuvoa tai ajat ylämäessä, paina kaasupoljinta pidemmälle, kunnes tunnet että vaihteisto vaihtaa pienemmälle välitykselle.

Vaihdevipukonsolissa tai keskellä sijaitsevalla DRIVE MODE -kytkimellä kuljettaja voi vaihtaa NORMAL-tilasta SPORT-tilaan.

Lisätietoja on jäljempänä tämän luvun kohdassa ”Integroitu ajotilan ohjausjärjestelmä (2WD), Integroitu ajotilan ohjausjärjestelmä (4WD)”.

Manuaalinen vaihtotila



- [A] Vaihda seuraavaksi suuremmalle vaihteelle työntämällä vipua eteenpäin.
[B] Vaihda yhtä vaihdetta pienemmälle vetämällä vipua kerran taaksepäin.

Olipa auto pysäytettynä tai liikkeessä, käsivalintatila valitaan siirtämällä valitsin D (ajo) -asennosta manuaaliseen loveen. Jos haluat palata takaisin asentoon D (ajo), siirrä vaihdevipua kevyesti takaisin pääloveen.

Manuaalisessa vaihtotilassa voi valita halutun vaihteistoalueen vallitseviin ajo-olosuhteisiin siirtämällä vaihdevipua eteen- ja taaksepäin.

Tietoja

- Manuaalisessa vaihtotilassa voidaan valita vain kuusi (tai kahdeksan) eteenpäinajovaihdetta. Peruutettaessa tai pysäköitäessä vaihdevipua siirretään asentoon R (peruutus) tai P (pysäköinti) tilanteen mukaan.
- Vaihto pienemmälle suoritetaan automaattisesti auton hidastuessa. Kun auto pysähtyy, 1st-vaihte valitaan automaattisesti.
- Kun moottorin kierrosluku lähestyy punaista aluetta, vaihteisto vaihtaa ylöspäin automaattisesti.

Vaihto-lukko-järjestelmä

Oman turvallisuutesi takia automaattivaihteistossa on vaihtolukko, joka estää vaihtamisen P (pysäköinti) -asennosta tai D (ajo) -asennosta asentoon R (peruutus), ellei jarrupoljin ole painettuna.

Vaihda vaihde P-asennosta (pysäköinti) asentoon R (peruutus):

1. Paina jarrupoljinta.
2. Käynnistä moottori tai käännä virtalukko ON-asentoon.
3. Siirrä vaihtovipua.

Kun akku on tyhjentynyt

- Vaihda vaihde N (vapaa) -asentoon akulla apukäynnistyksen jälkeen
Vaihdetta ei voi vaihtaa, kun akku on tyhjentynyt. Häätapauksessa voit vaihtaa vaihteen asentoon N (vapaa) tasaisella maalla seuraavasti.

1. Kytke akkukaapelit toisesta autosta tai akusta apukäynnistysnapoihin moottoritilassa.

Lisätietoja on luvun 8 kohdassa "Apukäynnistys".

2. Kytke seisontajarru, kun virtalukko on asennossa ON.
3. Siirrä vaihde N (vapaa) -asentoon.

- Vaihda vaihde N (vapaa) -asentoon, kun akun apukäynnistyksessä on ongelmia

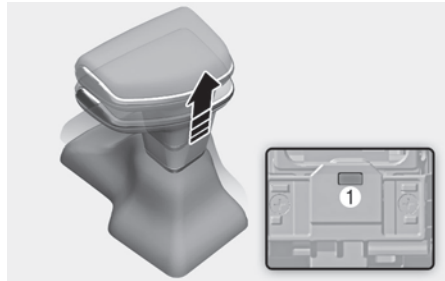

1. Vedä vaihdevivun suojakumia irrottaaksesi sen konsolista.
2. Vaihda vipu N (vapaa) -asentoon painaen painiketta (1) tangon takaa.

HUOMIOITAVAA

Varo, ettet vaurioita kantta, kun irrotat vaihdevivun suojakumeja.

Jos autossa on alla kuvattuja oireita, niin suosittelemme, että auto annetaan valtuutetun HYUNDAI-jälleenmyyjän tarkastettavaksi.

- Kun Vaihtolukko ei toimi
- Kun vaihdevipu ei liiku P (pysäköinti) -asennosta R (peruutus) -asentoon, vaikka jarrupoljinta painetaan moottorin käydessä

Automaattivaihteiston käyttö (Pyöritettävän vaihteenvaihtimen tyyppi)

Automaattivaihteistossa on kuusi (tai kahdeksan) nopeutta eteenpäin ja yksi peruutusvaihte.

D-asennossa (ajo) järjestelmä valitsee yksittäiset vaihteet automaattisesti.

VAROITUS

Automaattivaihteiston vaihteenvaihtin tai sisäosat voivat kuumeta, kun auto seisoo pitkään ulkona kuumalla säällä. Ole aina varovainen, kun auto on kuuma.

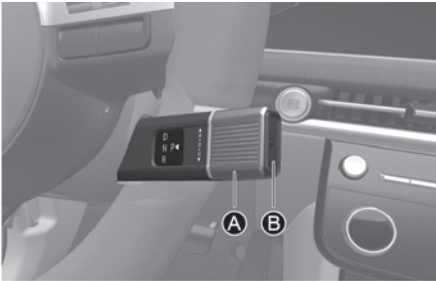

[A] Pyöritettävä vaihteenvaihtin
[B] P-painike

Paina jarrupoljinta aina, kun kierrät vaihteenvaihtinta tai vaihdat asentoon P.

Mittariston ilmaisin näyttää vaihteen asennon, kun Engine Start/Stop -painike on asennossa ON.

VAROITUS

Vakavan vamman tai kuoleman riskin vähentämiseksi:

- Tarkista AINA ympäröivä alue autosi lähellä ihmisten varalta, erityisesti lasten, kun vaihdat D- (ajo) tai R-asentoon (peruutus).
- Varmista aina ennen kuin poistut kuljettajan istuimelta, että auton vaihde on asennossa P (pysäköinti) ja kytke sitten seisontajarru ja paina Engine Start/ Stop -painike asentoon OFF. Odottamattomia ja äkillisiä auton liikkeitä voi ilmetä, jos näitä varoituksia ei noudateta.
- Käyttäessäsi viiksivaihdinta (manuaalisessa vaihtotilassa), älä käytä moottorijarrutusta (suuremmalta vaihteelta pienemmälle vaihtamista) äkillisesti liukkailla teillä. Auto voi luistaa, mistä aiheutuu onnettomuus.

Vaihteiston alueet

P (Pysäköinti)

Pysähdy aina täysin ennen kuin vaihdat P (pysäköinti) -asentoon.

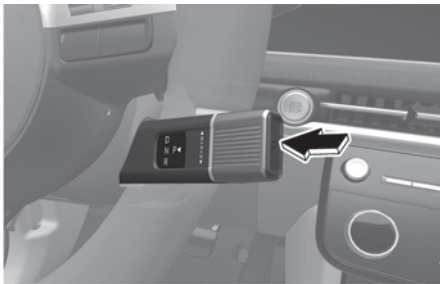
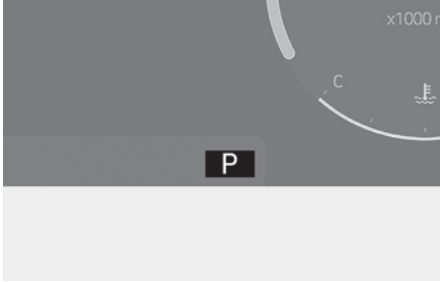

Voit vaihtaa asentoon P (pysäköinti) painamalla P-painiketta ja samalla jarrupoljinta.

Jos sammutat moottorin R (peruutus)-, N (vapaa)- tai D (ajo) -asennossa, vaihde siirtyy automaattisesti P (pysäköinti) -asentoon.

VAROITUS

- Vaihtaminen P (pysäköinti)-asentoon auton liikkuessa voi aiheuttaa auton hallinnan menettämisen.
- Kun auto on pysähtynyt, varmista aina, että vaihde on asennossa P (pysäköinti), kytkä seisontajarru ja sammuta auto.
- Kun pysäköit kaltevalle pinnalle, vaihda vaihde P (pysäköinti)-asentoon ja kytkä käsijarru, jotta estetään auton vieriminen alamäkeen.

Automaattinen vaihteensiirto P (pysäköinti) -asentoon.

Vaihde siirtyy automaattisesti P (pysäköinti) -asentoon turvallisuussyistä seuraavissa tilanteissa:

- Kun moottori on sammutettu vaihde R (peruutus)-, D (ajo)- tai N (vapaa) -asennossa.
- Kun kuljettajan ovi on auki moottorin ollessa käynnissä, vaihde asennossa R (peruutus), D (ajo) tai N (vapaa) ja auto seisoo paikallaan.
- Kun kuljettajan ovi on auki, vaihde asennossa N (vapaa) ja auto on sammutettu.

Tilanteissa, joissa vaihteen on oltava P (pysäköinti) asennossa, on aina mittariston avulla tarkistettava, onko vaihde siirretty P (pysäköinti) -asentoon .

R (peruutus)

Aja ajoneuvoa taaksepäin käyttämällä tätä asentoa.

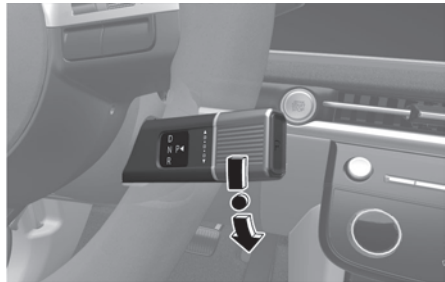

Vaihda vaihteelle R (peruutus) kiertämällä pyöritettävä vaihteenvalitsin asentoon R (peruutus) ja painamalla samalla jarrupoljinta.

Kun auto on pysäytetty vaihde asennossa R (peruutus) ja avaat kuljettajan oven, vaihde siirtyy automaattisesti asentoon P (pysäköinti).

Jos auto kuitenkin on liikkeessä, vaihde ei siirry automaattisesti P (pysäköinti) asentoon, jotta automaattivaihteisto ei vahingoitu.

HUOMAA

Pysäytä aina täysin ennen kuin vaihdat pois R (peruutus) -asennosta tai siihen. Vaihteisto voi vaurioitua, jos vaihdat R (peruutus) -asentoon auton liikkeessä.

N (VAPAA)

Pyörät ja vaihteisto eivät ole kytkettyjä.

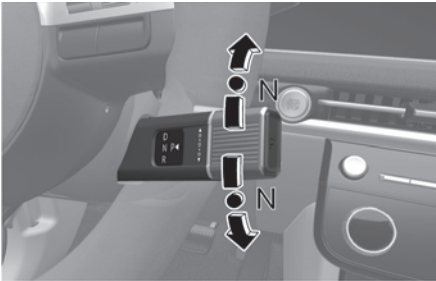

Vaihda vaihteelle N (vapaa) kiertämällä pyöritettävä vaihteenvälitsin asentoon N (vapaa) asennosta R (peruutus) tai D (ajo) painaessasi jarrupoljinta.

Paina aina jarrupoljinta, kun vaihdat N-asennosta (vapaa) muulle vaihteelle.

Jos sammutat moottorin N (vapaa) -asennossa, vaihde siirtyy automaattisesti P-asentoon (pysäköinti).

VAROITUS

Moottorin voi käynnistää vaihde N (vapaa) -asennossa, mutta oman turvallisuutesi takia käynnistä moottorin vaihde P (pysäköinti) -asennossa.

D (ajo)

Tämä on normaali ajoasento.

Vaihteisto vaihtaa automaattisesti läpi 8 vaihteen sarjan, tarjoten parasta mahdollista polttoainetaloutta ja tehoa.

Jos kaipaat lisää tehoa ohittaessasi toista ajoneuvoa tai ajat ylämäessä, paina kaasupoljinta pidemmälle, kunnes tunnet että vaihteisto vaihtaa pienemmälle välitykselle.

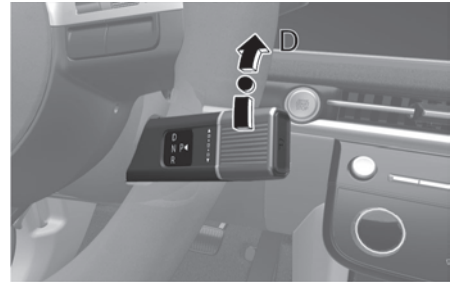

Vaihda vaihteelle D (ajo) kiertämällä pyöritettävä vaihteenvälitsin asentoon D (ajo) painaessasi jarrupoljinta.

Kun auto on pysäytetty vaihde D (ajo) -asennossa ja avaat kuljettajan oven ja turvavyö on irti, vaihde siirtyy automaattisesti P (pysäköinti) -asentoon.

Jos auto kuitenkin on liikkeessä, vaihde ei siirry automaattisesti P (pysäköinti) asentoon, jotta automaattivaihteisto ei vahingoitu.

HUOMIOITAVAA

Kun lähdet liikkeelle jyrkästä mäestä ja vaihde on D (ajo) -asennossa, jos et paina kaasu- tai jarrupoljinta, auto voi rullata taaksepäin ja aiheuttaa onnettomuuden.

HUOMAA

Pysähdy aina täysin, ennen kuin vaihdat D (ajo) -asentoon.

Kun akku on tyhjentynyt

Vaihdetta ei voi vaihtaa, kun akku on tyhjentynyt.

Hätätapauksessa voit vaihtaa vaihteen asentoon N (vapaa) tasaisella maalla seuraavasti.

1. Kytke akkukaapelit toisesta autosta tai akusta apukäynnistysnapoihin moottoritulassa.

Lisätietoja on luvun 8 kohdassa "Apukäynnistys".

2. Vapauta Sähköinen seisontajarru (EPB), kun Engine Start/Stop -painike on asennossa ON.
3. Siirrä vaihde N (vapaa) -asentoon.

Vaihto-lukko-järjestelmä

Oman turvallisuutesi takia automaattivaihteistossa on vaihtolukko, joka estää vaihtamisen P (pysäköinti) -asennosta tai D (ajo) -asennosta asentoon R (peruutus), ellei jarrupoljin ole painettuna.

Vaihtaminen P (pysäköinti)- tai N (vapaa) -asennosta R (peruutus)- tai D (ajo) -asentoon:

1. Paina jarrupoljinta.
2. Käynnistä moottori.
3. Paina jarrupoljinta ja aseta vaihde.

Mittariston näytön viesti

Paina jarrupoljinta vaihtaaksesi

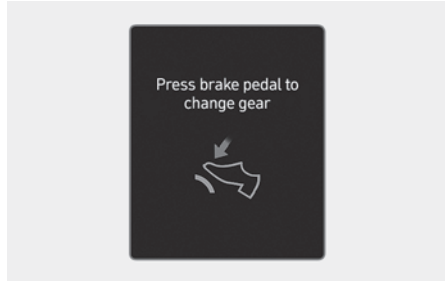

Tämä viesti tulee näkyviin, kun jarrupoljinta ei paineta vaihdetta vaihdettaessa.

Paina jarrupoljinta ja vaihda vaihdetta.

Vaihda P-asentoon pysähtymisen jälkeen

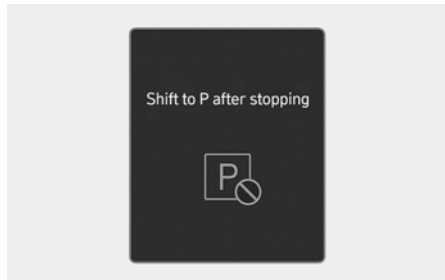

Tämä viesti tulee näkyviin, kun vaihde siirretään asentoon P (pysäköinti) auton liikkeessä.

Pysäytä auto täydellisesti, ennen kuin siirret vaihteen P-asentoon (pysäköinti).

Vaihtenvaihtojärjestelmän virhe



Tämä viesti tulee näkyviin, kun vaihteisto tai vaihtokiekko ei toimi oikein P (pysäköinti) -asennossa.

Suosittelimme, että valtuutettu HYUNDAI-jälleenmyyjä tarkastaa auton.

Tarkista P-painike



Tämä viesti tulee näkyviin, kun P-painikkeessa on ongelma.

Suosittelimme, että valtuutettu HYUNDAI-jälleenmyyjä tarkastaa auton.

Tarkista vaihtamisen ohjaimet

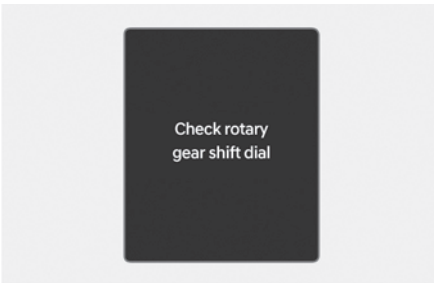

Tämä viesti tulee näkyviin, kun pyöritettävä vaihtenvalitsin on toimintahäiriö.

Suosittelimme, että valtuutettu HYUNDAI-jälleenmyyjä tarkastaa auton.

Vaihtokiekko jäänyt kiinni

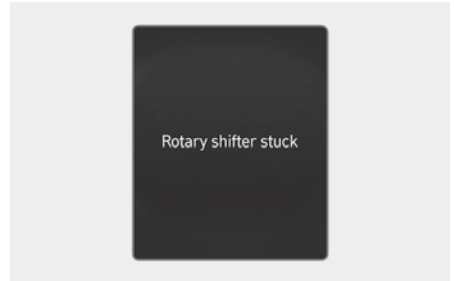

Tämä viesti tulee näkyviin, kun pyöritettävä vaihtenvalitsin ei palaa normaaliin asentoon sen kiertämisen jälkeen.

Suosittelimme, että valtuutettu HYUNDAI-jälleenmyyjä tarkastaa auton.

Auto jää (N) -vaihteelle. Vaihda vaihdetta peruuttaaksesi

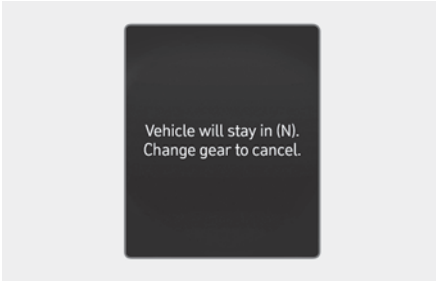

Tämä viesti tulee näkyviin painettaessa ohjauspyörän "OK"-painiketta sen jälkeen, kun viesti "Paina ja pidä ohjauspyörän OK-painiketta pysyäksesi Vapaalla" tulee näkyviin mittaristoon. Vaihde pysyy N (vapaa) -asennossa moottorin sammuttamisen jälkeen.

Voimansiirron ylikuumenemisen varoitus

Voimansiirto kuuma! Pysäköi moottori käynnissä

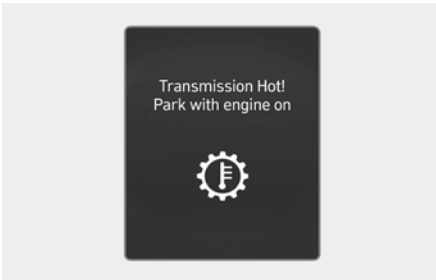

Toistuvat äkilliset kiihdytykset ja nopeat lähdöt voivat ylikuumentaa voimansiirron. Jos voimansiirto on ylikuumenunut, itsesuojaustila hälyttää kuljettajaa äänivaroitusviestillä.

Siirrä auto turvalliseen paikkaan ja vaihda vaihde P (pysäköinti) -asentoon ja pysäytä auto moottorin ollessa käynnissä. Odota, kunnes voimansiirto on jäähtynyt riittävästi.

Auton tehoa on rajoitettu vaihteiston korkean lämpötilan takia

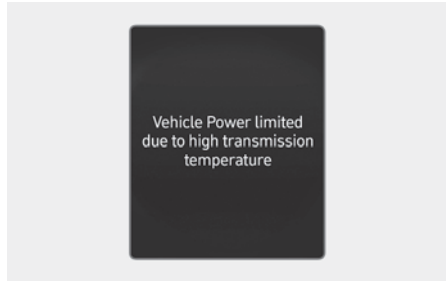

Jos jatkat ajamista ylikuumenuneella vaihteistolla, yllä oleva varoitusviesti tulee näkyviin ja itsesuojaustila rajoittaa auton tehontuottoa.

- Siirrä auto turvalliseen paikkaan ja vaihda vaihde P (pysäköinti) -asentoon ja pysäytä auto moottorin ollessa käynnissä. Odota, kunnes voimansiirto on jäähtynyt riittävästi.
- Jos yllä oleva viesti näkyy jatkuvasti, suosittelemme ottamaan yhteyttä valtuutettuun HYUNDAI-jälleenmyyjään.

Vaihteisto jäähtynyt ja ajaminen turvallista

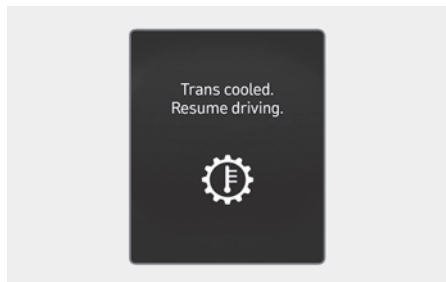

Tämä viesti tulee näkyviin, kun autolla on turvallista ajaa.

Viiksivaihdin (manuaalinen vaihtotila)

+ jos kuuluu varustukseen

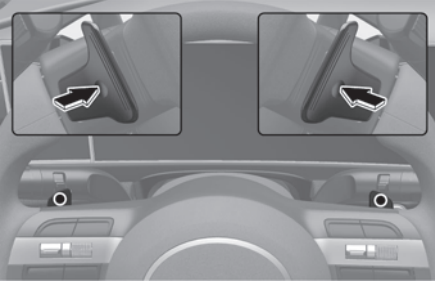

Viiksivaihtimet on käytettävissä, kun vaihtovipu/valitsin on D (ajo) -asennossa tai manuaalivaihtotilassa.

Viiksivaihdin ei toimi pienellä ajoneuvon nopeudella.

Vedä [+] - tai [-]-viiksivaihdinta kerran vaihtaaksesi ylöspäin tai alaspäin yhden vaihteen, niin järjestelmä siirtyy automaattisesta vaihtotilasta manuaaliseen vaihtotilaan.

Voit palata manuaalisesta vaihtotilasta automaattisesta vaihtotilaan tekemällä jonkin seuraavista:

- Vedä [+] -viiksivaihdinta yli yhden sekunnin ajan.
- Siirrä vaihdevipu asennosta D (ajo) manuaaliseen pykälään ja palauta se takaisin asentoon D vaihdeviputyypissä. Pyöritettävän vaihteenvaihtimen tyypissä kierrä valitsin D-asentoon.

Manuaalisesta vaihtotilasta palataan automaattiseen vaihtotilaan myös seuraavissa tilanteissa:

- Kaasuttimen polkimen tullessa hieman painetuksi yli 6 sekunnin ajan ajon aikana. (Manuaalinen tila säilyy ajotilana SPORT-tilassa)
- Ajoneuvon pysähtyessä.

Kun vaihtovipu on manuaalisessa vaihtotilassa

Vedä [+] tai [-] -viiksivaihdinta kerran vaihtaaksesi ylös- tai alaspäin.

i Tietoja

jos [+] - ja [-]-vaihtovipua vedetään samaan aikaan, vaihde ei ehkä vaihdu.

Pysäköinti

Pysäytä se aina täysin ja jatka jarrupolkimen painamista.

Aseta vaihde asentoon P (pysäköinti), kytke seisontajarru ja aseta Moottorin Käynnistys/Pysäytys -painike sammuttamaan auto.

Ota avain mukaan poistuessasi autosta.

! VAROITUS

- Kun olet autossa moottorin käydessä, niin huomioi että et paina kaasupoljinta pitkiä aikoja. Moottori tai pakokaasujärjestelmä voi ylikuumentua ja aiheuttaa tulipalon.
- Pakokaasu ja pakokaasujärjestelmä ovat erittäin kuumia. Pysy etäällä pakokaasujärjestelmän komponenteista.
- Älä pysähdy tai pysäköi palavien materiaalien, kuten kuivan ruohon, paperin tai lehtien päälle. Ne voivat syttyä ja aiheuttaa tulipalon.

Hyvä ajotapa

- Vaihdetta ei saa koskaan vaihtaa asennosta P (pysäköinti) tai N (vapaa) mihinkään muuhun asentoon, kun painat kaasupoljinta.

- Vaihdetta ei saa koskaan vaihtaa asentoon P (pysäköinti), kun auto liikkuu.

Varmista, että auto on täysin pysähtynyt ennen kuin yrität vaihtaa R- (peruutus) tai asentoon D (ajo).

- Älä siirrä vaihdetta N (vapaa) -asentoon ajon aikana. Jos vaihde siirretään N-asentoon (vapaa) ajon aikana, auto ei enää voi tehdä moottorijarrutusta. Näin tekeminen voi lisätä onnettomuuden vaaraa.

Myös vaihteen vaihtaminen takaisin asentoon D (ajo) auton liikkeessa voi vahingoittaa vaihteistoa vakavasti.

- Ajaessasi ylämäkeen tai alamäkeen, vaihda aina asentoon D (ajo) ajaessasi eteenpäin, tai vaihda asentoon R (peruutus) taaksepäin. Kun olet valinnut D (ajo) tai R (peruutus), tarkista mittaristossa näkyvä vaihteen asento ennen ajamista. Jos auto liikkuu vastakkaiseen suuntaan vaihdevalintaan nähden, moottori voi sammua ja seurauksena voi olla vakava onnettomuus jarrujen heikentyneen suorituskyvyn takia.
- Älä pidä ajaessasi jalkaa jarrupolkimella. Jopa kevyt mutta jatkuva polkimen painaminen voi aiheuttaa jarrujen ylikuumentumisen, jarrujen kulumista ja mahdollisesti myös jarrujen vikaantumisen.
- Kaasu- ja jarrupolkimen painaminen samanaikaisesti voi laukaista moottorin tehoa pienentävän logiikan, jotta ajoneuvon hidastaisi varmasti. Ajoneuvon kiihtyminen jatkuu, kun jarrupoljin on vapautettu.

- Kun ajetaan Sport-tilassa, hidasta ennen pienemmälle vaihteelle vaihtamista. Muussa tapauksessa pienempi vaihde ei ehkä kytkeydy, jos moottorin kierrosluku on sallitun alueen ulkopuolella.
- Kytke aina seisontajarru, kun poistut autosta. Älä luota siihen, että vaihteen asettaminen asentoon P (pysäköinti) estää auton liikkumisen.
- Noudata äärimmäistä varovaisuutta, kun ajat liukkaalla pinnalla. Ole erityisen varovainen, kun jarrutat, kiihdytät tai vaihdat vaihdetta. Liukkailla pinnoilla äkillinen muutos auton nopeudessa voi aiheuttaa vetävien pyörien pidon menetyksen, mistä voi seurata auton hallinnan menetys ja onnettomuus.
- Ihanteellinen auton suorituskyky ja taloudellisuus saavutetaan painamalla ja vapauttamalla kaasupoljin tasaisesti.

VAROITUS

Vakavan vamman tai kuoleman riskin vähentämiseksi:

- Käytä AINA turvavyötä. Törmäyksessä vyyttämätön matkustaja kärsii todennäköisemmin vakavia vammoja tai kuolee, kuin vöihin kiinnitetty matkustaja.
- Vältä suuria nopeuksia kaarteissa tai käännyttyessä.
- Älä tee nopeita ohjauspyörän liikkeitä, kuten tiukkoja kaistan vaihtoja tai nopeita, teräviä käännöksiä.
- Kaatumisen riski kasvaa suuresti, jos menetät ajoneuvosi hallinnan moottoritienopeuksissa.
- Hallinnan menetys ilmenee usein jos kaksi tai useampia pyöriä putoaa tien pinnalta ja kuljettaja yliojhaa palatakseen ajoradalle.
- Jos ajoneuvosi ajautuu ulos tieltä, älä tee teräviä ohjausliikkeitä. Sen sijaan hidasta ensin ennen ohjaamista takaisin ajokaistoille.

Kaksoiskytkinvoiman- siirto

+ jos kuuluu varustukseen

Kaksoiskytkinvaihteistossa on kahdeksan nopeutta eteenpäin ja yksi peruutusvaihte. Järjestelmä valitsee yksittäiset vaihteet automaattisesti, kun vaihtovipu D (ajo) -asennossa.

- Kaksoiskytkinvoimansiirtoa voidaan ajatella automaattisesti vaihtavaksi manuaalivaihteistoksi. Se antaa kuljettajalle tunteen manuaalivaihteistosta, mutta tarjoaa silti täysautomaattisen vaihteiston mukavuuden.
- Kun D (ajo) on valittuna, vaihteisto vaihtaa automaattisesti eri vaihteita, kuten perinteinen automaattivaihteisto. Toisin kuin perinteisessä automaattivaihteistossa, vaihto voidaan toisinaan tuntea ja kuulla, kun toimilaitteet käyttävät kytkintä ja valitsevat vaihteen.
- Kaksoiskytkinvaihteisto sisältää märkälevytyyppisen kaksoiskytkinmekanismin, joka mahdollistaa paremman kiihtyvyyden ja paremman polttoainetehokkuuden ajon aikana. Mutta se eroaa perinteisestä automaattivaihteistosta siinä, että se ei sisällä väännönmuunninta. Sen sijaan vaihtoa yhdeltä vaihteelta toiselle ohjaa kytkimen luistaminen, erityisesti pienillä nopeuksilla. Tämän tuloksena vaihdot ovat joskus helpompia huomata, ja saattaa tuntua kevyttä tärinää, kun vaihteistoakselin nopeutta sovitetaan moottorin akselin nopeuteen. Tämä on normaali kaksoiskytkinvoimansiirron tila.
- Märkä kytkin siirtää väännön suoremmin ja tarjoaa suoran vedon tuntuman, mikä voi tuntua erilaiselta verrattuna perinteiseen automaattivaihteistoon. Tämä voi olla huomattavampaa kun autolla lähdetään paikoiltaan tai kun autolla ajetaan hitailla, stop-and-go-nopeuksilla.
- Kun kiihdytetään nopeasti hitaammasta auton nopeudesta moottorin kierros-luku voi kasvaa huomattavasti kytkimen luistamisen takia, kun kaksoiskytkinvaihteisto valitsee oikean vaihteen. Tämä kuuluu asiaan.
- Kun kiihdytetään pysähdyksistä kaltevalla pinnalla, paina kaasupoljinta tasaisesti ja vähitellen välttääksesi äkillisen nykimisen.
- Kun ajetaan autoa hitaalla nopeudella, niin jos vapautat kaasupolkimen nopeasti, saatat tuntea moottorijarrutuksen ennen kuin vaihteisto vaihtaa vaihdetta. Tämä moottorijarrutuksen tuntuma vastaa manuaalivaihteiston käyttöä hitailla nopeuksilla.
- Kun ajat alamäkeen, saatat haluta siirtää vaihdevivun manuaaliseen vaihtotilaan ja vaihtaa pienemmälle vaihteelle hallitaksesi nopeuttasi ilman liiallista jarrujen käyttöä.
- Kun käynnistät moottorin ja sammutat sen, voit kuulla napsahdusääniä, kun järjestelmä suorittaa itsetestiä. Tämä on normaali kaksoiskytkinvoimansiirron ääni.
- Ensimmäisten 1 500 km (1 000 mailin) aikana saatat tuntea, että ajoneuvo ei toimi tasaisesti, kun kiihdytät hitaasta nopeudesta. Tämän sisäänajojakson aikana vaihtamisen laatu ja uuden autosi suorituskyky optimoituu jatkuvasti.

VAROITUS

Vakavan vamman tai kuoleman riskin vähentämiseksi:

- Tarkista AINA ympäröivä alue autosi lähellä ihmisten varalta, erityisesti lasten, kun vaihdat D- (ajo) tai R-asentoon (peruutus).
 - Varmista aina ennen kuin poistut kuljettajan istuimelta, että vaihtopainike on P (pysäköinti) -asennossa, kytke seisontajarru ja aseta sitten virtalukko OFF-asentoon. Odottamattomia ja äkillisiä auton liikkeitä voi ilmetä, jos näitä varotoimia ei noudateta.
 - Älä käytä voimakasta moottorijarrutusta (vaihtamista suuremmalta vaihteelta pienemmälle vaihteelle) liukkailla teillä. Auto voi menettää tiepidon, mikä aiheuttaa törmäyksen.
-

Kaksoiskytkinvoimansiirron käyttö (vaihdevipu-tyyppi)

Vivun tyyppi - Ohjaus vasemmalla

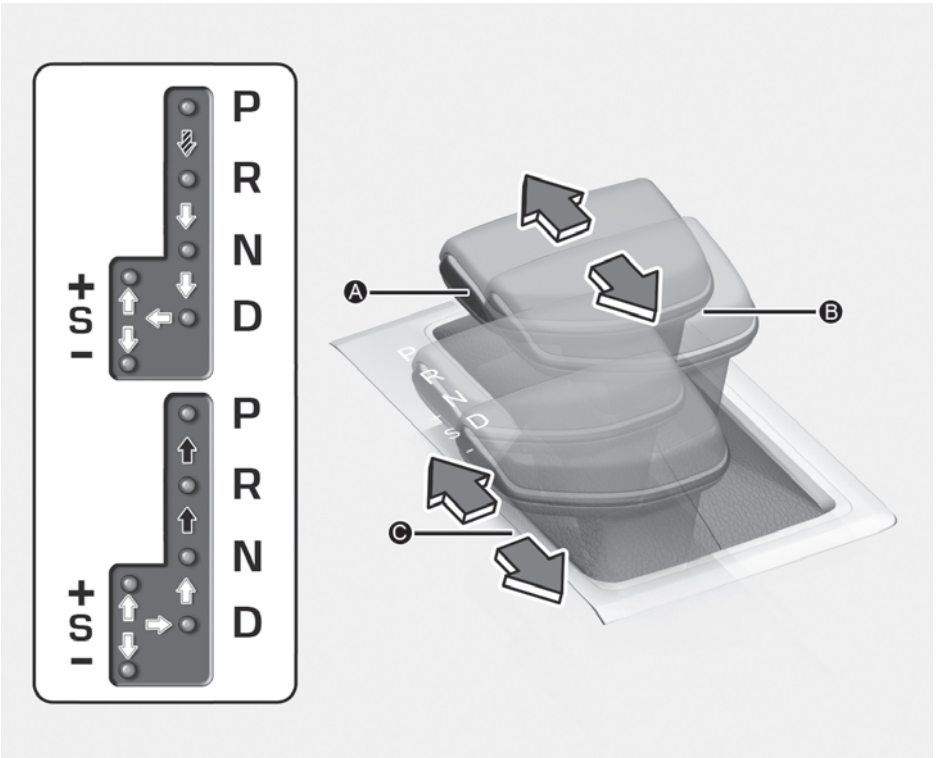

Vivun tyyppi – Ohjaus oikealla

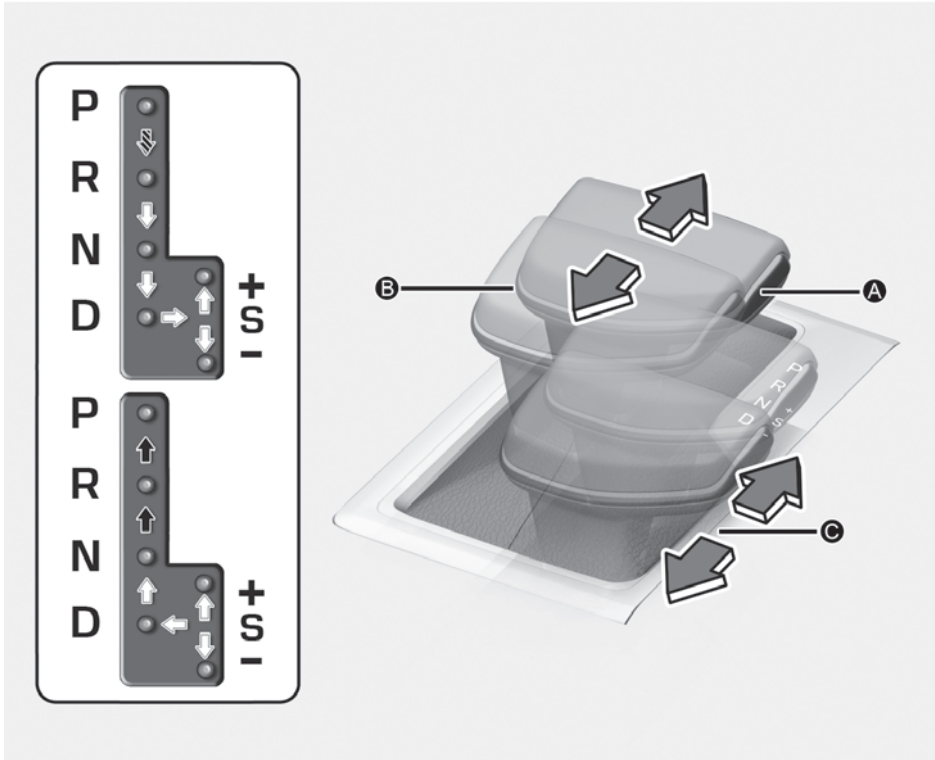

[A] Vaihdevipu

[B] Vaihteen vapautuspainike

[C] Manuaalinen vaihtotila

☞ : Paina jarrupoljinta ja vaihteen vapautuspainiketta, kun siirrät vaihdevipua.

➡ : Paina vaihteen vapautuspainiketta liikuttaessasi vaihtovipua.

⇨ : Vaihdevipu voi toimia vapaasti.

Kaksoiskytkinvoimansiirron käyttö (vaihdeviputyppi)

Mittariston ilmaisin näyttää vaihdevivun asennon, kun virta-avain on asennossa ON.

P (Pysäköinti)

Pysähdy aina täysin ennen kuin vaihdat P (pysäköinti) -asentoon.

Vaihtovivun on oltava P-asennossa (pysäköinti) ennen moottorin sammuttamista.

! VAROITUS

- Vaihtaminen P (pysäköinti)-asentoon auton liikkuessa voi aiheuttaa auton hallinnan menettämisen.
- Kun auto on pysähtynyt, niin varmista aina, että vaihtovipu on P-asennossa (pysäköinti), kytke seisontajarru ja sammuta moottori.
- Älä käytä asentoa P (pysäköinti) seisontajarrun korvikkeena.

R (peruutus)

Aja autoa taaksepäin käyttämällä tätä asentoa.

HUOMAA

Pysähdy aina täysin ennen kuin vaihdat R (peruutus) -asentoon. Saatat vaurioittaa voimansiirtoa, jos vaihdat R (peruutus) -asentoon auton liikkuessa.

N (Vapaa)

Pyörät ja vaihteisto eivät ole kytkettyjä.

Käytä N (vapaa) -asentoa, jos sammunut moottori pitää käynnistää tai auto pitää pysäyttää moottorin ollessa käynnissä. Vaihda asentoon P (pysäköinti), jos sinun on mistä tahansa syystä poistuttava autosta.

Paina aina jarrupoljinta, kun vaihdat N-asennosta (vapaa) muulle vaihteelle.

! VAROITUS

Älä vaihda vaihteelle ellei jalka ole kunnolla jarrupolkimella. Vaihtaminen vaihteelle moottorin käydessä suurella nopeudella voi aiheuttaa auton hyvin nopean liikkeen. Voit menettää auton hallinnan ja osua ihmisiin tai esineisiin.

D (AJO)

Tämä on normaali eteenpäin ajoasento. Vaihteisto säätyy automaattisesti ihanteelliselle välityssuhteelle. Tämä parantaa polttoainetaloutta ja tasoittaa kulkua.

Jos kaipaat lisää tehoa ohittaessasi toista ajoneuvoa tai ajat ylämäessä, paina kaasupoljinta pidemmälle, kunnes tunnet että vaihteisto vaihtaa pienemmälle välitykselle.

Vaihdevipukonsolissa tai keskellä sijaitsevalla DRIVE MODE -kytkimellä kuljettaja voi vaihtaa NORMAL-tilasta SPORT-tilaan.

Lisätietoja on jäljempänä tämän luvun kohdassa ”Integroitu ajotilan ohjausjärjestelmä (2WD), Integroitu ajotilan ohjausjärjestelmä (4WD)”.

Manuaalinen vaihtotila



- [A] Vaihda seuraavaksi suuremmalle vaihteelle työntämällä vipua eteenpäin.
[B] Vaihda yhtä vaihdetta pienemmälle vetämällä vipua kerran taaksepäin.

Olipa auto pysäytettynä tai liikkeessä, käsivalintatila valitaan siirtämällä valitsin D (ajo) -asennosta manuaaliseen loveen. Jos haluat palata takaisin asentoon D (ajo), siirrä vaihdevipu kevyesti takaisin päälleloven.

Manuaalisessa vaihtotilassa voi valita halutun vaihteistoalueen vallitseviin ajo-olosuhteisiin siirtämällä vaihdevipua eteen- ja taaksepäin.

i Tietoja

- Manuaalisessa vaihtotilassa voidaan valita vain kahdeksan eteenpäinajo-vaihdetta. Peruutettaessa tai pysäköitäessä vaihdevipu siirretään asentoon R (peruutus) tai P (pysäköinti) tilanteen mukaan.
- Vaihto pienemmälle suoritetaan automaattisesti auton hidastuessa. Kun auto pysähtyy, 1st-vaihte valitaan automaattisesti.
- Kun moottorin kierrosluku lähestyy punaista aluetta, vaihteisto vaihtaa ylöspäin automaattisesti.

Vaihto-lukko-järjestelmä

Oman turvallisuutesi takia kaksoiskytkinvoimansiirrossa on vaihtolukko, joka estää vaihtamisen asennosta P (pysäköinti) tai D (ajo) asentoon R (peruutus), kun jarrupoljinta ei paineta.

Vaihda vaihte P-asennosta (pysäköinti) asentoon R (peruutus):

1. Paina jarrupoljinta.
2. Käynnistä moottori tai käännä virtalukko ON-asentoon.
3. Siirrä vaihtovipua.

Kun akku on tyhjentynyt

- Vaihda vaihte N (vapaa) -asentoon akulla apukäynnistyksen jälkeen
Vaihdetta ei voi vaihtaa, kun akku on tyhjentynyt. Häätätapauksessa voit vaihtaa vaihteen asentoon N (vapaa) tasaisella maalla seuraavasti.
 1. Kytke akkukaapelit toisesta autosta tai akusta apukäynnistysnapoihin moottoritulassa.
Lisätietoja on luvun 8 kohdassa "Apukäynnistys".
 2. Kytke seisontajarru, kun virtalukko on asennossa ON.
 3. Siirrä vaihte N (vapaa) -asentoon.

- Vaihda vaihde N (vapaa) -asentoon, kun akun apukäynnistyksessä on ongelmia

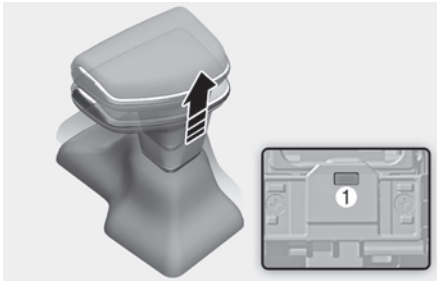

1. Vedä vaihdevipun suojakumia irrottaaksesi sen konsolista.
2. Vaihda vipu N (vapaa) -asentoon painaen painiketta (1) tangon takaa.



HUOMIOITAVAA

Varo, ettet vaurioita kantta, kun irrotat vaihdevipun suojakumeja.

Jos autossa on alla kuvattuja oireita, niin suosittelemme, että auto annetaan valtuutetun HYUNDAI-jälleenmyyjän tarkastettavaksi.

- Kun Vaihtolukko ei toimi
- Kun vaihdevipu ei liiku P (pysäköinti) -asennosta R (peruutus) -asentoon, vaikka jarrupoljinta painetaan moottorin käydessä

Kaksoiskytkinvoimansiirto (pyöritettävän vaihteenvälitsimen tyyppi)

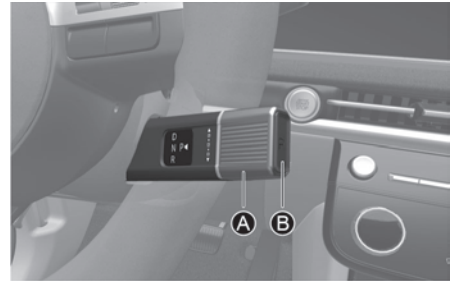

[A] Pyöritettävä vaihteenvälitsin
[B] P-painike

Paina jarrupoljinta aina, kun kierrät vaihteenvälitsintä tai vaihdat asentoon P.

Kaksoiskytkinvoimansiirron (pyöritettävän vaihteenvälitsimen tyyppi) käyttö

Mittariston ilmaisain näyttää pyöritettävän vaihteenvälitsimen asennon, kun virta-avain on asennossa ON.

P (Pysäköinti)

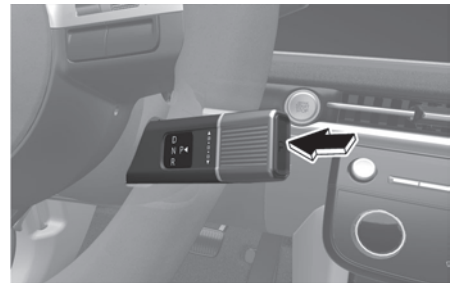

Pysähdy aina täysin ennen kuin vaihdat P (pysäköinti) -asentoon.

Voit vaihtaa asentoon P (pysäköinti) painamalla P-painiketta ja samalla jarrupoljinta.

Jos sammutat moottorin R (peruutus)-, N (vapaa)- tai D (ajo) -asennossa, vaihde siirtyy automaattisesti P (pysäköinti) -asentoon.

VAROITUS

- Vaihtaminen P (pysäköinti)-asentoon auton liikkussa voi aiheuttaa auton hallinnan menettämisen.
- Kun auto on pysähtynyt, varmista aina, että vaihde on asennossa P (pysäköinti), kytkä seisontajarru ja sammuta auto.
- Kun pysäköit kaltevalle pinnalle, vaihda vaihde P (pysäköinti)-asentoon ja kytke käsijarru, jotta estetään auton vieriminen alamäkeen.

Automaattinen vaihteensiirto P (pysäköinti) -asentoon.

Vaihde siirtyy automaattisesti P (pysäköinti) -asentoon turvallisuusyistä seuraavissa tilanteissa:

- Kun moottori on sammutettu vaihde R (peruutus)-, D (ajo)- tai N (vapaa) -asennossa.
- Kun kuljettajan ovi on auki moottorin ollessa käynnissä, vaihde asennossa R (peruutus), D (ajo) tai N (vapaa) ja auto seisoo paikallaan.
- Kun kuljettajan ovi on auki, vaihde asennossa N (vapaa) ja auto on sammutettu.

Tilanteissa, joissa vaihteen on oltava P (pysäköinti) asennossa, on aina mittariston avulla tarkistettava, onko vaihde siirretty P (pysäköinti) -asentoon .

R (peruutus)

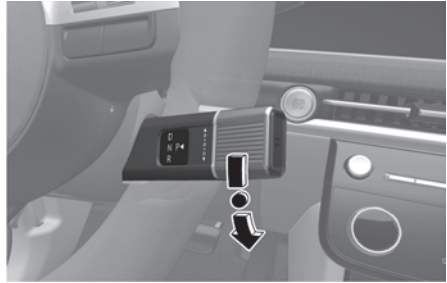

Aja autoa taaksepäin käyttämällä tätä asentoa.

Vaihda vaihteelle R (peruutus) kiertämällä vaihtokiekko asentoon R (peruutus) ja painamalla samalla jarrupoljinta.

Kun auto on pysäytetty vaihde asennossa R (peruutus) ja avaat kuljettajan oven, vaihde siirtyy automaattisesti asentoon P (pysäköinti).

HUOMAA

Pysähdy aina täysin ennen kuin vaihdat R (peruutus) -asentoon. Saatat vaurioittaa voimansiirtoa, jos vaihdat R (peruutus) -asentoon auton liikkussa.

N (Vapaa)

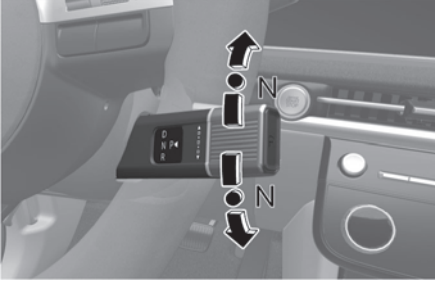

Pyörät ja vaihteisto eivät ole kytkettyjä. Vaihda vaihteelle N (vapaa) kiertämällä pyöritettävä vaihteenvälitsin asentoon N (vapaa) asennosta R (peruutus) tai D (ajo) painaessasi jarrupoljinta.

Paina aina jarrupoljinta, kun vaihdat N-asennosta (vapaa) muulle vaihteelle.

Jos sammutat moottorin N (vapaa) -asennossa, vaihde siirtyy automaattisesti P (pysäköinti) -asentoon.

VAROITUS

Moottorin voi käynnistää vaihde N (vapaa) -asennossa, mutta oman turvallisuutesi takia käynnistä moottorin vaihde P (pysäköinti) -asennossa.

D (ajo)

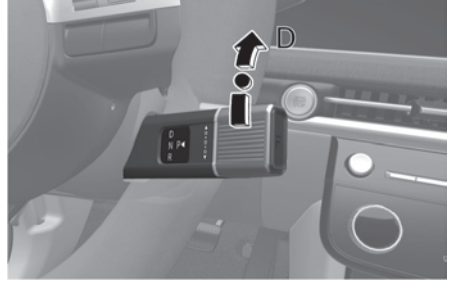

Tämä on normaali eteenpäin ajoasento. Vaihteisto säätyy automaattisesti ihanteelliselle välityssuhteelle. Tämä parantaa polttoainetaloutta ja tasoittaa kulkua.

Vaihda vaihteelle D (ajo) kiertämällä vaihtokiekko asentoon D (ajo) painaessasi jarrupoljinta.

Jos kaipaat lisää tehoa ohittaessasi toista ajoneuvoa tai ajat ylämäessä, paina kaasupoljinta pidemmälle, kunnes tunnet että vaihteisto vaihtaa pienemmälle välitykselle.

Kun auto on pysäytetty vaihde D (ajo) -asennossa ja avaat kuljettajan oven ja turvavyö on irti, vaihde siirtyy automaattisesti P (pysäköinti) -asentoon.

Jos auto liikkuu D (ajo) -asennossa, vaihde ei ehkä siirry automaattisesti P (pysäköinti) -asentoon kaksoiskytkinvoimansiirron suojaamiseksi vaurioita.

HUOMIOITAVAA

Kun lähdet liikkeelle jyrkästä mäestä ja vaihde on D (ajo) -asennossa, jos et paina kaasu- tai jarrupoljinta, auto voi rullata taaksepäin ja aiheuttaa onnettomuuden.

Kun akku on tyhjentynyt

Vaihdetta ei voi vaihtaa, kun akku on tyhjentynyt.

Hätätapauksessa voit vaihtaa vaihteen asentoon N (vapaa) tasaisella maalla seuraavasti.

1. Kytke akkukaapelit toisesta autosta tai akusta apukäynnistysnapoihin moottoritulassa.

Lisätietoja on luvun 8 kohdassa "Apukäynnistys".

2. Vapauta Sähköinen seisontajarru (EPB), kun Engine Start/Stop -painike on asennossa ON.
3. Siirrä vaihde N (vapaa) -asentoon.

Vaihto-lukko-järjestelmä

Oman turvallisuutesi takia kaksoiskytkinvoimansiirrossa on vaihtolukko, joka estää vaihtamisen asennosta P (pysäköinti)- tai N (vapaa) -asennosta R (peruutus) -tai D (ajo) -asentoon, ellei jarrupoljinta paineta.

Vaihda vaihde asennosta P (pysäköinti) asentoon R (peruutus) tai asentoon D (ajo):

1. Paina jarrupoljinta.
2. Käynnistä moottori tai käännä virtalukko ON-asentoon.
3. Paina jarrupoljinta ja aseta vaihde R (peruutus)- tai D (ajo) -asentoon.

DCT-varoitusviestit

Voimansiirron ylikuumentumisen varoitus

Jos varoitusviestin vilkkuminen mittarissa jatkuu, niin suosittelemme että otat yhteyttä valtuutettuun HYUNDAI-jälleenmyyjään.

Steep grade! (Jyrkkä rinne!) Paina jarrupoljinta

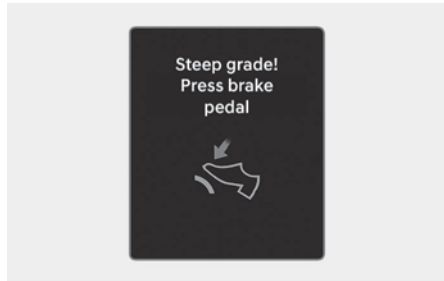

Tämä viesti tulee näkyviin, kun auto ajaa ylös mäkiä tai jyrkkiä kallistuksia.

Jos ajoneuvoa ryömitetään mäessä kaasupolkimen avulla, kytkimelle ja vaihteistolle voi aiheutua vaurioita.

Paina jarrupoljinta, jos viesti tulee näkyviin kojetauluun.

Vaihteiston lämpötila on korkea! Pysähdy turvallisesti



Toistuvat pysähdykset ja liikkeellelähdöt jyrkissä kallistuksissa, äkilliset liikkeellelähdöt tai kiihdytykset, tai muu voimakas ajaminen voivat nostaa kytkimen ja voimansiirron lämpötilaa.

Jos kytkimen ja voimansiirron lämpötila on korkea, itsesuojaustila varoittaa sinua varoitusäänellä ja viestillä mittariston näytön vaihdonilmaisimen vilkkuessa.

- Siirrä auto turvalliseen paikkaan ja vaihda vaihde P (pysäköinti) -asentoon moottorin ollessa käynnissä. Odota, kunnes voimansiirto on jäähtynyt riittävästi.
- Jos jätät tämän varoituksen huomiotta, saatat kokea äkillistä vaihtamista, toistuvaa vaihtamista tai nykimistä.

Voimansiirto kuuma! Pysäköi moottori käynnissä



Jos jatkat ajamista ylikuumentuneella voimansiirrolla, yllä mainittu varoitusviesti tulee näkyviin ja itsesuojaustila poistaa kytkimen käytöstä.

- Siirrä auto turvalliseen paikkaan ja vaihda vaihde P (pysäköinti) -asentoon moottorin ollessa käynnissä. Odota, kunnes voimansiirto on jäähtynyt riittävästi.
- Jos yllä oleva varoitusviesti näkyy jatkuvasti, suosittelemme ottamaan yhteyttä valtuutettuun HYUNDAI-jälleenmyyjään.

Jäähdytys... Pysy pysäköitynä 00 minuuttia.



Jos siirät auton turvalliseen paikkaan ja vaihdat vaihteen P (pysäköinti) -asentoon moottorin käydessä, seuraava varoitusviesti tulee näkyviin.

- Odota, kunnes kytkin on jäähtynyt riittävästi.

Vaihteisto on jäähtynyt. Jatka ajamista

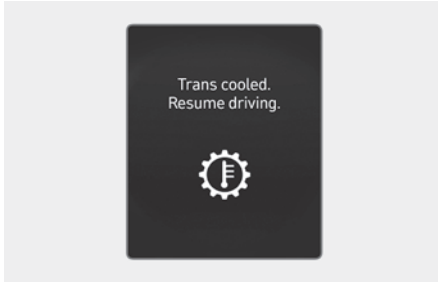

Tämä viesti tulee näkyviin, kun autollasi voi ajaa.

Aja autoa mahdollisimman tasaisesti.

Pyörítettävän vaihtevalitsimen tyyppin varoitusviesti

+ jos kuuluu varustukseen

Paina jarrupoljinta vaihtaaksesi

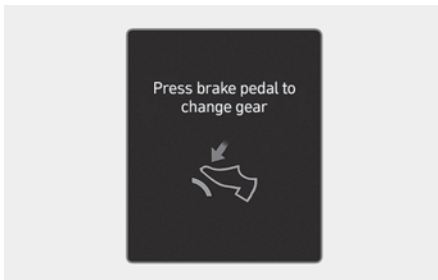

Tämä viesti tulee näkyviin, kun jarrupoljinta ei paineta vaihdetta vaihdettaessa.

Paina jarrupoljinta ja vaihda vaihdetta.

Vaihda P-asentoon pysähtymisen jälkeen



Tämä viesti tulee näkyviin, kun vaihde siirretään asentoon P (pysäköinti) auton liikkeessa.

Pysäytä auto täydellisesti, ennen kuin siirrät vaihteen P-asentoon (pysäköinti).

Tarkista P-painike

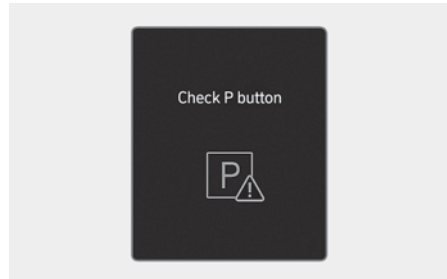

Tämä viesti tulee näkyviin, kun P-painikkeessa on ongelma.

Suosittelemme, että valtuutettu HYUNDAI-jälleenmyyjä tarkastaa auton.

Vaihtevaihtojärjestelmän virhe



Tämä viesti tulee näkyviin, kun vaihteisto tai vaihtokiekko ei toimi oikein P (pysäköinti) -asennossa.

Suosittellemme, että valtuutettu HYUNDAI-jälleenmyyjä tarkastaa auton.

Tarkista pyöritettävä vaihtevalitsin

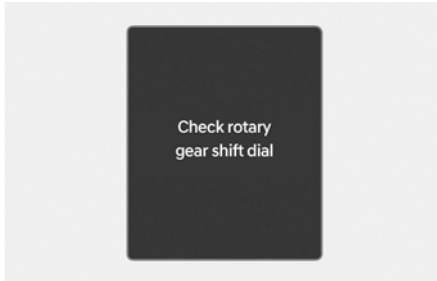

Tämä viesti tulee näkyviin, kun pyöritettävä vaihtevalitsin on toimintahäiriö.

Suosittellemme, että valtuutettu HYUNDAI-jälleenmyyjä tarkastaa auton.

PARK-painikkeen virhe! Kytke seisontajarru, kun pysäköit auton.

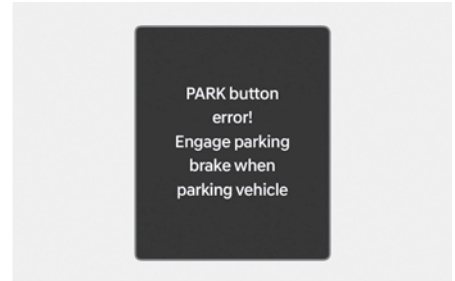

Tämä viesti tulee näkyviin, kun P-painikkeessa on ongelma.

Suosittellemme, että valtuutettu HYUNDAI-jälleenmyyjä tarkastaa auton.

Viiksivaihdin (manuaalinen vaihtotila)

+ jos kuuluu varustukseen

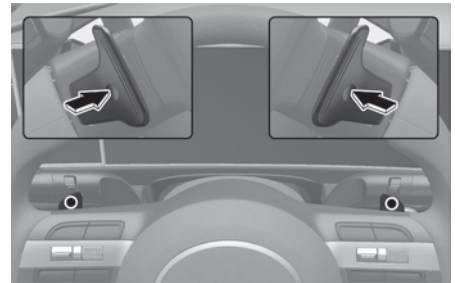

Viiksivaihtimet on käytettävissä, kun vaihtovipu/valitsin on D (ajo) -asennossa tai manuaalivaihtotilassa.

Viiksivaihdin ei toimi pienellä ajoneuvon nopeudella.

Vedä [+] - tai [-]-viiksivaihdinta kerran vaihtaaksesi ylöspäin tai alaspäin yhden vaihteen, niin järjestelmä siirtyy automaattisesta vaihtotilasta manuaaliseen vaihtotilaan.

Voit palata manuaalisesta vaihtotilasta automaattisesta vaihtotilaan tekemällä jonkin seuraavista:

- Vedä [+] -viiksivaihdinta yli yhden sekunnin ajan.
- Siirrä vaihdevipu asennosta D (ajo) manuaaliseen pykälään ja palauta se takaisin asentoon D vaihdeviputyypissä. Pyöritettävän vaihteenvalitsimen tyypissä kierrä valitsin D-asentoon.

Manuaalisesta vaihtotilasta palataan automaattiseen vaihtotilaan myös seuraavissa tilanteissa:

- Kun kaasupoljinta painetaan varovasti yli 6 sekunnin ajan ajon aikana (manuaalitila säilytetään SPORT-tilassa ajotilana).
- Ajoneuvon pysähtyessä.

Kun vaihtovipu on manuaalisessa vaihtotilassa

Vedä [+] tai [-] -viiksivaihdinta kerran vaihtaaksesi ylös- tai alaspäin.

Kun [-] -viiksivaihdinta vedetään tietyn ajan (0,5 sekunnin) kuluessa jalan siirtämisestä pois kaasupolkimelta, vaihteisto vaihtaa alaspäin pienimmälle sallitulle vaihteelle. Jos [-] -viiksivaihdinta käytetään tietyn ajan kuluessa jarrupoljin painettuna, vaihde saatetaan vaihtaa pienemmälle.

i Tietoja

jos [+] - ja [-] -vaihtovipua vedetään samaan aikaan, vaihde ei ehkä vaihdu.

Pysäköinti

Pysäytä se aina täysin ja jatka jarrupolkimen painamista. Vaihda vaihde P (pysäköinti) -asentoon, kytke seisontajarru ja käännä virtalukko OFF-asentoon. Ota avain mukaan poistuessasi autosta.

Hyvä ajotapa

- Vaihdetta ei saa koskaan vaihtaa asennosta P (pysäköinti) tai N (vapaa) mihinkään muuhun asentoon, kun painat kaasupoljinta.
- Vaihdetta ei saa koskaan vaihtaa asentoon P (pysäköinti), kun auto liikkuu.

Varmista, että auto on täysin pysähtynyt ennen kuin yrität vaihtaa R- (peruutus) tai asentoon D (ajo).

- Älä siirrä vaihdetta N (vapaa) -asentoon ajon aikana. Tästä voi aiheutua törmäys moottorijarrutuksen menettämisen takia, ja voimansiirto voi vaurioitua.
- Kun ajat ylä- tai alamäkeen, vaihda aina D-vaihteelle (ajo), kun ajat eteenpäin, tai R-vaihteelle (peruutus), kun ajat taaksepäin. Tarkista vaihdevalinta mittaristosta ennen ajamista. Jos ajat vastakkaiseen suuntaan vaihdevalintaan nähden, moottori sammuu ja seurauksena voi olla vakava onnettomuus jarrujen heikentyneen suorituskyvyn takia.
- Älä pidä ajaessasi jalkaa jarrupolkimella. Jopa kevyt mutta jatkuva polkimen painaminen voi aiheuttaa jarrujen ylikuumentumisen, jarrujen kulumista ja mahdollisesti myös jarrujen vikaantumisen.
- Kaasu- ja jarrupolkimen painaminen samanaikaisesti voi laukaista moottorin tehoa pienentävän logiikan, jotta ajoneuvon hidastaisi varmasti. Ajoneuvon kiihtyminen jatkuu, kun jarrupoljin on vapautettu.

- Kun ajetaan manuaalisessa vaihtotilassa, hidasta ennen pienemmälle vaihteelle vaihtamista. Muussa tapauksessa pienempi vaihde ei ehkä kytkeydy, jos moottorin kierrosluku on sallitun alueen ulkopuolella.
- Ajettaessa viiksivaihtimilla hidasta ennen kuin vaihdat pienemmälle vaihteelle. Muussa tapauksessa pienempi vaihde ei ehkä kytkeydy, jos moottorin kierrosluku on sallitun alueen ulkopuolella.
- Kytke aina seisontajarru, kun poistut ajoneuvosta. Älä luota siihen, että vaihteen asettaminen asentoon P (pysäköinti) estää auton liikkumisen.
- Noudata äärimmäistä varovaisuutta, kun ajat liukkaalla pinnalla. Ole erityisen varovainen kun jarrutat, kiihdytät tai vaihdat vaihdetta. Liukkailla pinnoilla äkillinen muutos auton nopeudessa voi aiheuttaa vetävien pyörien pidon menetyksen, mistä voi seurata auton hallinnan menetys ja törmäys.
- Ihanteellinen auton suorituskyky ja taloudellisuus saavutetaan painamalla ja vapauttamalla kaasupoljin tasaisesti.

VAROITUS

Vakavan vamman tai kuoleman riskin vähentämiseksi:

- Käytä AINA turvavyötä. Törmäyksessä vyöttämätön matkustaja kärsii todennäköisemmin vakavia vammoja tai kuolee, kuin vöihin kiinnitetty matkustaja.
- Vältä suuria nopeuksia kaarteissa tai käännytessä.
- Älä tee nopeita ohjauspyörän liikkeitä, kuten tiukkoja kaistan vaihtoja tai nopeita, teräviä käännöksiä.
- Kaatumisen riski kasvaa suuresti, jos menetät ajoneuvosi hallinnan moottoritienopeuksissa.
- Hallinnan menetys ilmenee usein jos kaksi tai useampia pyöriä putoaa tien pinnalta ja kuljettaja ylioittaa palatakseen ajoradalle.
- Jos ajoneuvosi ajautuu ulos tieltä, älä tee teräviä ohjausliikkeitä. Sen sijaan hidasta ensin ennen ohjaamista takaisin ajokaistoille.
- HYUNDAI suosittelee kaikkien nopeusrajoitusten noudattamista.

Tietoja

Kickdown-mekanismi

Käytä kickdown-mekanismia suurimman kiihtyvyyden saavuttamiseksi. Paina kaasupoljin painepisteen ohi. Kaksoiskytinvoimansiirto vaihtaa pienemmälle vaihteelle moottorin nopeuden perusteella.

Jarrujärjestelmä

Tehoavusteiset jarrut

Autossasi on tehostetut jarrut, jotka säätyvät automaattisesti normaalissa käytössä.

Jos moottori ei ole käynnissä tai jos auto on sammutettu ajon aikana, jarrujen tehostus ei toimi. Voit yhä pysäyttää autosi käyttämällä jarrupolkimeen tavallista suurempaa voimaa. Pysähtymismatka on kuitenkin pitempi kuin tehostetuilla jarruilla.

Kun moottori ei käy, lisäjarruvoima vähentyy joka kerta, kun jarrupoljinta painetaan. Älä pumpkaa jarrupoljinta, kun tehostimen toiminta on keskeytynyt.

VAROITUS

Ryhdy seuraaviin varotoimiin:

- Älä pidä ajaessasi jalkaa jarrupolkimella. Tämä aiheuttaa poikkeuksellisen korkeita jarrujen lämpötiloja, jarrupintojen liiallista kulumista ja pitempiä pysähtymismatkoja.
- Kun laskeudut pitkää tai jyrkkää mäkeä, vaihda viiksivaihtimella manuaalisesti pienemmälle vaihteelle hallitaksesi nopeuttasi ilman liiallista jarrujen käyttöä. Jarrujen käyttäminen jatkuvasti aiheuttaa jarrujen ylikuumentumista ja voi aiheuttaa tilapäisen jarrutusvoiman menetyksen, jarrulevyn vääntymisen ja ohjauspyörän tärinää. Saman ilmiön voi havaita jarrutettaessa hyvin suurella nopeudella.

- Märät jarrut voivat vaikuttaa auton kykyyn hidastaa turvallisesti. Auto voi myös vetää toiselle puolelle, kun jarruja käytetään. Jarrujen painaminen kevyesti ilmaisee, onko niissä havaittavissa tätä vaikutusta. Testaa aina jarrusi tällä tavalla, kun olet ajanut syvään veteen läpi. Kuivaa jarrut lämmittämällä niitä painamalla jarrupoljinta kevyesti. Säilytä samalla turvallinen ajonopeus, kunnes jarrujen toiminta on palannut normaaliksi. Vältä ajamista suurilla nopeuksilla kunnes jarrut toimivat oikein.

HUOMAA

- Kun jarrupoljinta painetaan tietyissä ajo- tai sääolosuhteissa, saatat kuulla tilapäisen äänen. Tämä on normaalia eikä ilmaise ongelmaa jarruissa.
- Ajettaessa tiellä, jolla on jäänpoistoke-mikaaleja, saattaa esiintyä jarrumelua tai renkaan epänormaalia kulumista jäänpoistoke-mikaalien vuoksi. Kun liikenneolosuhteet ovat turvalliset, käytä jarruja poistaaksesi jäänpoistoke-mikaalit jarrulevyiltä ja -paloilta.

Jarrulevyjen kulumisen ilmaisin

Kun jarrupalat ovat kuluneet ja ne on uusittava, kuulet korkean varoitusäänen etu- tai takajarruista. Voit havaita tämän äänen tulevan ja menevän, tai se voi ilmetä milloin tahansa, kun painat jarrupoljinta.

HUOMAA

Kalliiden jarrukorjausten välttämiseksi älä jatka ajoa kuluneilla jarrupaloilla.

i Tietoja

Vaihda jarrupalat aina kokonaisina etu- tai taka-akselin sarjoina.

Elektroninen seisontajarru (EPB)

Seisontajarrun kytkeminen

Kytkeäksesi EPB:n (sähköisen käsijarrun):

Tyyppi A



Tyyppi B

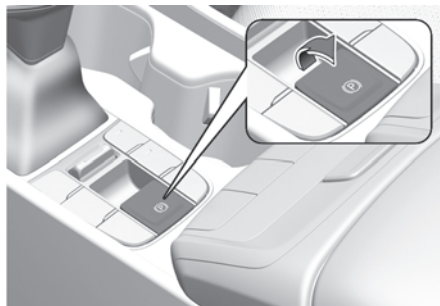

1. Paina jarrupoljinta.
2. Vedä EPB-kytkin ylös.

Varmista, että seisontajarrun varoitusvalo syttyy.

EPB (sähköinen seisontajarru) voi kytkeytyä automaattisesti, kun:

- Muut järjestelmät pyytävät
- Kuljettaja sammuttaa auton, kun Auto-maattinen pidätin on toiminnassa.

Hätäjarrutus

Jos jarrupolkimessa ilmenee ongelma ajon aikana, hätäjarrutus on mahdollinen vetämällä EPB-kytkin ylös ja pitämällä sitä vedettynä. Jarruttaminen on mahdollista vain, kun pidät EPB-kytkintä. Jarrutusmatka on kuitenkin normaalia pitempi.

VAROITUS

VAKAVAN VAMMAN ja KUOLEMAN vaaran vähentämiseksi, älä käytä EPB:tä kun auto liikkuu, paitsi hätätilanteessa. Se voi vaurioittaa jarrujärjestelmää ja aiheuttaa onnettomuuden.

HUOMAA

Jos havaitset jatkuvasti melua tai palaneen hajua, kun EPB:tä on käytetty hätäjarrutukseen, suosittelemme järjestelmän tarkastuttamista valtuutetulla HYUNDAI-jälleenmyyjällä.

Tietoja

Hätäjarrutuksen aikana seisontajarrun varoitusvalo palaa ilmaisten, että järjestelmä on toiminnassa.

Seisontajarrun vapauttaminen

Vapauttaaksesi EPB:n (sähköisen käsi-jarrun):

Tyyppi A

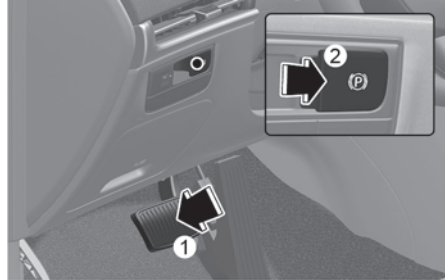

Tyyppi B

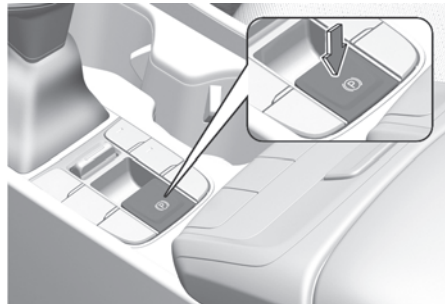

1. Aseta Engine Start/Stop -painike ON tai START-asentoon.
2. Paina EPB -kytkintä painaessasi jarrupoljinta.

Varmista, että seisontajarrun varoitusvalo sammuu.

Sähköisen seisontajarrun (EPB) vapauttaminen automaattisesti:

- Vaihde asennossa P (pysäköinti)
Kun moottori on käynnissä, paina jarrupoljinta ja vaihda P-asennosta (pysäköinti) R- (peruutus) tai D-asentoon (ajo).
 - Vaihde N-asennossa (vapaa)
Kun moottori on käynnissä, paina jarrupoljinta ja vaihda N-asennosta (vapaa) R- (peruutus) tai D-asentoon (ajo).
 - Täytä seuraavat ehdot
1. Varmista, että turvavyöt on kiinnitetty ja että ovet, konepelti ja tavaratila on suljettu.
 2. Kun moottori on käynnissä, paina jarrupoljinta ja vaihda asennosta P (pysäköinti) R (peruutus), D (ajo) tai manuaaliseen vaihtotilaan.
 3. Paina kaasupoljinta.
Varmista, että seisontajarrun varoitusvalo sammuu.

HUOMAA

- Jos seisontajarrun varoitusvalo palaa edelleen, vaikka EPB on vapautettu, suosittelemme järjestelmän tarkastuttamista valtuutetulla HYUNDAI-jälleenmyyjällä.
- Älä aja autollasi EPB käytössä. Se voi aiheuttaa liiallista jarrupalojen ja jarrulevyjen kulumista.

i Tietoja

- Oman turvallisuutesi takia EPB:n voi kytkeä myös, vaikka Engine Start/Stop-painike on OFF-asennossa (jos akkuvirtaa on saatavana), mutta sitä ei voi vapauttaa.
- Oman turvallisuutesi takia paina jarrupoljinta ja vapauta seisontajarru manuaalisesti EPB-kytkimellä, kun ajat alamäkeen tai peruutat autoa.

Varoitusviestit

Vapauta EPB kiinnittämällä turvavyö sekä sulkemalla ovi, konepelti ja tavaratila



- Jos yrität ajaa EPB kytkettynä, kuuluu varoitusääni ja näkyviin tulee viesti.
- Jos kuljettajan turvavyö ei ole kiinni ja moottorin konepelti tai tavaratila avataan, kuuluu varoitusääni ja varoitusviesti tulee näkyviin.
- Jos autossa on ongelma, voi kuulua varoitusääni ja varoitusviesti voi tulla näkyviin.

Jos tämä tilanne ilmenee, paina jarrupoljinta ja vapauta EPB painamalla EPB-kytkintä.

⚠ VAROITUS

- Aina kun poistut autosta tai pysäköit sen, pysäytä se täysin ja jatka jarrupoljimen painamista.

Vaihda vaihde P (pysäköinti) -asentoon, vedä EPB-kytkintä ja sammuta auto. Ota avain mukaan poistuessasi autosta.

Autot, jotka eivät ole vaihdettu asentoon P (pysäköinti) seisontajarru kytkettynä ovat vaarassa liikkuu tahattomasti ja aiheuttaa vammoja itsellesi ja muille.

- ÄLÄ KOSKAAN salli kenenkään sellaisen, joka ei tunne autoa, koskea EPB-katkaisijaan. Jos EPB vapautetaan vahingossa, voi aiheutua vakavia vammoja.

- Vapauta EPB vain, kun istut autossa jalkasi tiukasti jarrupolkimella.

HUOMAA

- Älä paina kaasupoljinta, kun seisontajarru on kytkettynä. Jos painat kaasupoljinta EPB:n ollessa kytkettynä, kuuluu varoitusääni ja varoitusviesti tulee näkyviin. Seisontajarru voi vaurioitua.
- Ajaminen seisontajarru kytkettynä voi aiheuttaa jarrujärjestelmän ylikuumentumista ja sen ennenaikaista kulumista sekä jarruosien vaurioitumista. Varmista ennen ajoa, että EPB vapautetaan ja seisontajarrun merkkivalo ei pala.

i Tietoja

- Napsahtava ääni voi kuulua käytettäessä tai vapautettaessa EPB. Nämä ovat normaalia ja ilmaisevat, että EPB toimii oikein.
- Jos jätät avaimesi pysäköinnin toimihenkilölle tai avustajalle, niin varmista, että kerrot hänelle miten käyttää EPB:tä.

AUTO HOLD poistuu käytöstä! Paina jarrupoljinta

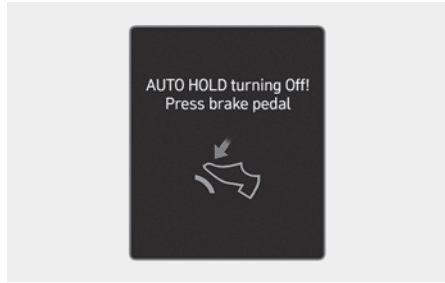

Kun siirtyminen Auto Holdista EPB:hen ei toimi oikein, kuuluu varoitusääni ja näkyviin tulee viesti.

Seisontajarru on kytketty automaattisesti

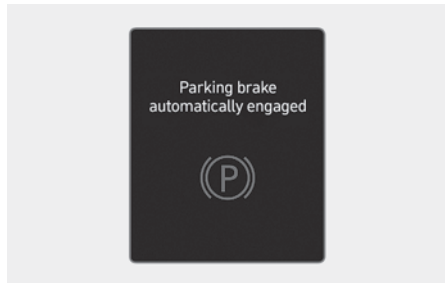

Kun EPB kytketään kun Automaattinen pidätin on käytössä, kuuluu varoitusääni ja näkyviin tulee viesti.

EPB toimintahäiriö

Sähköisen seisontajarrun (EPB) varoitusvalo valaistuu, jos Engine Start/Stop -painike on asetettu ON-asentoon, ja se sammuu noin 3 sekunnin kuluttua, jos järjestelmä toimii normaalisti.

Jos EPB:n varoitusvalo jää palamaan, syttyy ajon aikana tai ei syty, kun Engine Start/stop -painike on asetettu ON-asentoon, niin tämä ilmaisee, että EPB:ssä voi olla toimintahäiriö.

Jos näin tapahtuu, suosittelemme, että valtuutettu HYUNDAI-jälleenmyyjä tarkastaa auton.

EPB:n varoitusvalo voi syttyä, kun ESC-merkkivalo syttyy ilmaisemaan, että ESC ei toimi oikein, mutta se ei ilmaise toimintahäiriötä EPB:ssä.

Seisontajarrun varoitusvalo



Tarkista seisontajarrun varoitusvalo asettamalla Engine Start/Stop -painike ON-asentoon.

Varmista ennen ajoa, että seisontajarru on vapautettu ja seisontajarrun varoitusvalo ei pala.

Jos seisontajarrun varoitusvalo jää palamaan kun seisontajarru on vapautettu moottorin käydessä, niin jarrujärjestelmässä saattaa olla virhetilointo. Välitön huomio on välttämätöntä.

Jos vain mahdollista, lopeta auton ajaminen välittömästi. Jos se ei ole mahdollista, noudata auton käytössä äärimmäistä varovaisuutta ja jatka ajamista vain niin pitkään, kunnes pääset turvalliseen paikkaan.

Kun sähköinen seisontajarru (EPB) ei vapaudu

Jos EPB ei vapaudu normaalisti, niin suosittelemme, että otat yhteyttä valtuutettuun HYUNDAI-jälleenmyyjään auton siirtämiseksi hinausautolla järjestelmän tarkastukseen.

Auto Hold

+ jos kuuluu varustukseen

Auto Hold auttaa pitämään auton paikoillaan, vaikka jarrupoljinta ei enää paineta, kun kuljettaja on pysäyttänyt auton painamalla jarrua.

i Tietoja

Auto Hold -toiminnon Päällä- tai Pois-asetus säilytetään, kun auto sammutetaan. Kun auto käynnistetään uudelleen, viimeisin Auto Hold -toiminnon asetus on käytössä.

Käyttääksesi:

Tyyppi A

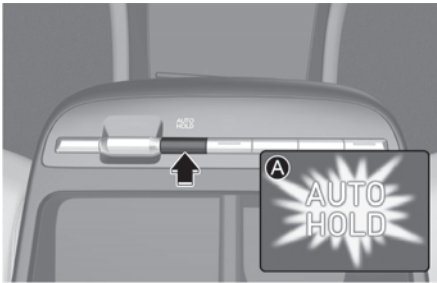

Tyyppi B

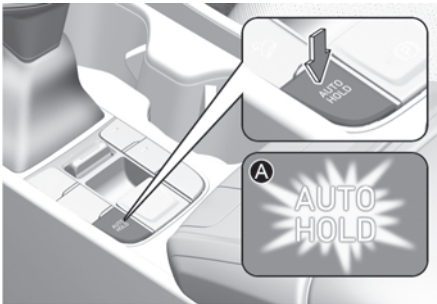

[A] Valkoinen

1. Kun kuljettajan ovi ja moottorin konopelti ovat suljettuja, paina jarrupoljinta ja paina sitten AUTOMAATTINEN PIDÄTIN -kytkintä. Valkoinen AUTO HOLD -merkkivalo syttyy ja järjestelmä on valmiustilassa.

2. Kun pysäytät auton kokonaan painamalla jarrupoljinta, Automaattinen pidätin säilyttää jarrupaineen pitäen auton paikoillaan. Merkkivalo vaihtuu valkoisesta vihreäksi.
3. Auto pysyy paikallaan, vaikka vapautat jarrupolkimen.
4. Jos EPB on käytössä, Automaattinen pidätin vapautetaan.

Vapauttaminen:

Jos painat kaasupoljinta vaihteen ollessa D (ajo)-, R (peruutus) -asennossa tai manuaalisessa vaihtotilassa, niin Automaattinen pidätin vapautetaan automaattisesti, ja auto lähtee liikkeelle. AUTOMAATTINEN PIDÄTIN -merkkivalo muuttuu vihreästä valkoiseksi.

VAROITUS

Kun Automaattinen pidätin vapautetaan automaattisesti painamalla kaasupoljinta, muista aina katsoa auton ympärille.

Paina kaasupoljinta hitaasti, jotta liikkeellelähtö on tasainen.

Peruuttaminen:

Tyyppi A

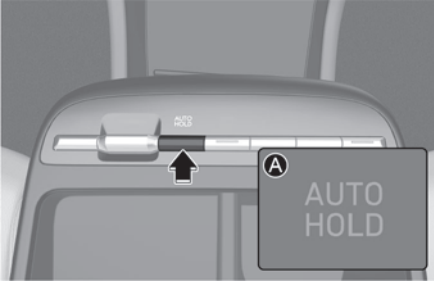

Tyyppi B

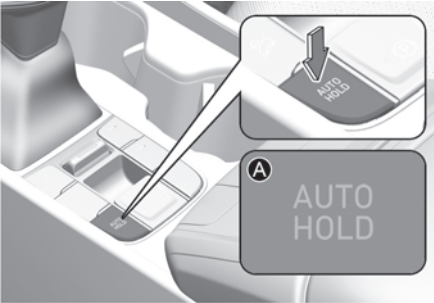

[A] Valo sammunut

1. Paina jarrupoljinta.
2. Paina AUTOMAATTINEN PIDÄTIN -kytkintä.

AUTO HOLD -merkkivalo sammuu.

VAROITUS

Estääksesi auton odottamattomat ja äkilliset liikkeet, paina AINA jalallasi jarrupoljinta peruuttaaksesi Auto Holdin ennen kuin:

- Ajat alamäkeen.
- Ajat autoa R-vaihteella (peruutus).
- Pysäköit auton.

VAROITUS

- Paina kaasupoljinta hitaasti, kun käynnistät auton.
- Oman turvallisuutesi takia peruuta Automaattinen pidätin kun ajat alamäkeen, peruutat autoa tai pysäköit sen.

HUOMAA

Jos AUTO HOLD -merkkivalo muuttuu keltaiseksi, Auto Hold ei toimi oikein. Suosittelemme, että otat yhteyttä valtuutettuun HYUNDAI-jälleenmyyjään.

HUOMAA

Jos kuljettajan oven tai konepellin aukiolon havaitsemistoiminnossa on toimintahäiriö, Automaattinen pidätin ei ehkä toimi oikein.

Suosittellemme yhteyden ottamista valtuutettuun HYUNDAI-jälleenmyyjään.

i Tietoja

Auto Hold ei toimi seuraavissa tilanteissa:

- Vaihte on P (pysäköinti) asennossa (pyöritettävän vaihteenvalitsimen tyyppi)
- Auto on P (pysäköinti)- tai R (peruutus) -asennossa (vaihdviputyypin)
- EPB on käytössä.
- Oman turvallisuutesi takia Auto Hold vaihtaa automaattisesti EPB:hen, kun:
 - Auto on paikoillaan yli 10 minuuttia
 - Auto on jyrkässä rinteessä
 - Auto liikkuu useita kertoja

Näissä tapauksissa seisontajarrun varoitusvalo syttyy, AUTOMAATTINEN PIDÄTIN -merkkivalo vaihtuu vihreästä valkoiseksi, ja annetaan varoitusääni ja -viesti ilmoittamaan, että EPB on kytketty automaattisesti. Ennen kuin jatkat ajamista, paina jarrupoljinta, tarkista alue auton lähellä, ja vapauta seisontajarru käsin EPB-kytkimellä.

- Kun käytät Auto Holdia, saatat kuulla mekaanisia ääniä. Tämä on kuitenkin normaalin toiminnan ääntä.

Varoitusviestit

Seisontajarru on kytketty automaattisesti

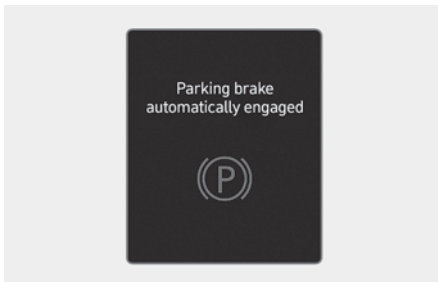

Kun EPB kytketään kun Automaattinen pidätin on käytössä, kuuluu varoitusääni ja näkyviin tulee viesti.

AUTO HOLD poistuu käytöstä! Paina jarrupoljinta

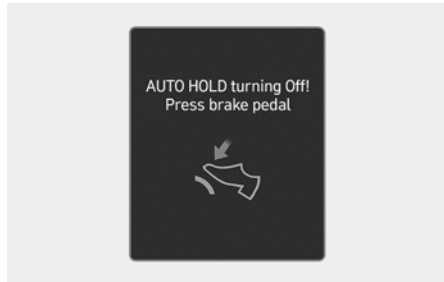

Kun siirtyminen Auto Holdista EPB:hen ei toimi oikein, kuuluu varoitusääni ja näkyviin tulee viesti.

Kun tämä viesti tulee näkyviin, automaattinen pidätin ja EPB eivät ehkä toimi. Paina jarrupoljinta oman turvallisuutesi takia.

Poista AUTOMAATTINEN PIDÄTIN käytöstä painamalla jarrupoljinta.

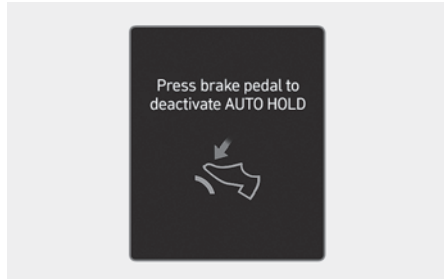

Jos et painanut jarrupoljinta kun vapautit Automaattisen pidättimen painamalla AUTOMAATTINEN PIDÄTIN -kytkintä, kuuluu varoitusääni ja varoitusviesti tulee näkyviin.

Lukkiutumaton jarrujärjestelmä (ABS)

VAROITUS

Lukkiutumaton jarrujärjestelmä (ABS) tai sähköinen ajovakauden hallinta (ESC) -järjestelmä ei estä vääristä tai vaarallisista ajoliikkeistä aiheutuvia onnettomuuksia. Vaikka auton ohjattavuus paranee hätäjarrutuksessa, säilytä aina riittävä turvaväli itsesi ja edessä olevien esteiden välillä. Auton nopeutta on aina vähennettävä hankalissa tieolosuhteissa. Seuraavissa tieolosuhteissa ABS- tai ESC-järjestelmällä varustetun auton jarrutusmatka on pitempi kuin autolla, jossa näitä ei ole.

Aja autoasi hitaammalla nopeudella seuraavissa tilanteissa:

- Karkeapintaiset, soran tai lumen peittämät tiet.
- Tiet, joiden pinta on kuoppainen tai eri korkeuksilla.
- Autoosi on asennettu lumiketjut.

ABS- tai ESC-turvaominaisuuksilla varustettua autoa ei saa kokeilla ajamalla suurella nopeudella tai kaarreajolla. Tämä voi vaarantaa itsesi ja muiden turvallisuuden.

ABS on sähköinen jarrujärjestelmä, joka auttaa estämään jarrujen lukkiutumisen. ABS mahdollistaa kuljettajalle ohjata ja jarruttaa samaan aikaan.

ABS:n käyttäminen

ABS-järjestelmä toimii hätätilanteessa parhaiten, kun et yritä säätää voimaa, jolla painat jarrupoljinta, etkä pumpppaa jarruja. Paina jarrupoljinta mahdollisimman voimakkaasti.

Kun käytät jarruja olosuhteissa, joissa pyörät voivat lukkiutua, saatat kuulla jarruista ääniä tai tuntea vastaavaa polkimessa. Tämä on normaalia ja tarkoittaa, että ABS on aktiivinen.

ABS ei vähennä auton pysäyttämiseen tarvittavaa aikaa tai matkaa.

Säilytä aina turvaväli edellä ajavaan autoon.

ABS ei estä luistoa, joka johtuu äkillisistä suunnan muutoksista, kuten jos yritetään ajaa kaarretta liian nopeasti tai tehdään äkillinen kaistan vaihto. Aja aina turvallisella nopeudella tie- ja sääolosuhteet huomioiden.

ABS ei voi estää ajovakauden menettämistä. Ohjaa aina kohtuullisella tavalla, kun jarrutat voimakkaasti. Äkillinen tai terävä ohjauspyörän liike voi yhä aiheuttaa auton ajautumisen vastaantulevien kaistalle tai tien ulkopuolelle.

Irtonaisilla tai epätasaisilla tienpinnoilla lukkiutumattoman jarrujärjestelmän toiminta voi johtaa pitempään pysähtymismatkaan kuin ajoneuvoilla, joissa on perinteinen jarrujärjestelmä.

ABS (ABS) -varoitustalpalaa useita sekunteja, kun moottorin käynnistys/pysäytyspainike on asennossa ON.

Tänä aikana ABS suorittaa itsediagnostiikan ja valo sammuu, jos kaikki on kunnossa. Jos valo jää palamaan, ABS-järjestelmässä voi olla ongelma. Suosittelemme, että otat mahdollisimman pian yhteyttä valtuutettuun HYUNDAI-jälleenmyyjään.

VAROITUS

Jos ABS (ABS) -varoitussymboli palaa ja jää palamaan, autossasi on ehkä ABS-ongelma. Jarrutusteho ei ole normaalilla tasolla. Vakavan vamman ja kuoleman vaaran vähentämiseksi suosittelemme yhteyden ottamista ota mahdollisimman pian lähimpään valtuutettuun HYUNDAI-jälleenmyyjään.

HUOMAA

Kun tiellä on heikko pito, kuten jäisellä tiellä, ja käytät jarruja jatkuvasti, ABS on jatkuvasti aktiivinen ja ABS:n (ABS) varoitussymboli saattaa syttyä. Aja auto tien sivuun turvalliseen paikkaan ja sammuta se.

Käynnistä auto uudelleen. Jos ABS-varoitussymboli ei pala, niin ABS-järjestelmän tila on normaali.

Muussa tapauksessa ABS-järjestelmässä voi olla ongelma. Suosittelemme, että otat mahdollisimman pian yhteyttä valtuutettuun HYUNDAI-jälleenmyyjään.

Tietoja

Kun käynnistät auton tyhjentyneen akun takia, ABS:n (ABS) varoitussymboli voi syttyä samanaikaisesti. Tämä johtuu matalasta akun jännitteestä. Se ei tarkoita sitä, että ABS-järjestelmä toimii virheellisesti. Lataa akku ennen kuin ajat autolla.

Sähköinen ajovakauden hallinta (ESC)

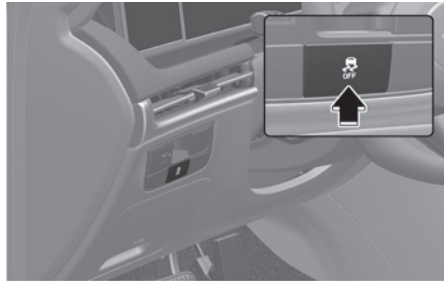

Sähköinen ajovakauden hallinta auttaa vakauttamaan auton kaarreajon aikana.

ESC tarkistaa, ohjaatko, ja minne auto on todellisuudessa menossa. ESC kohdistaa jarrupainetta johonkin auton jarruista ja puuttuu moottorin hallintajärjestelmän toimintaan auttaakseen kuljettajaa säilyttämään auton tarkoitetulla reitillä. Se ei korvaa turvallista ajotapaa. Säädä aina nopeuttasi ja ajamistasi tieolosuhteiden mukaisesti.

VAROITUS

Älä koskaan aja kaarteessa liian nopeasti tieolosuhteisiin verrattuna. ESC-järjestelmä ei estä onnettomuuksia.

Liian suuri nopeus kaarreajossa, äkilliset liikkeet ja vesiliirto märillä pinnoilla voivat aiheuttaa vakavia onnettomuuksia.

ESC:n käyttö

ESC ON -tila

Kun Moottorin Käynnistys/Pysäytys -painike on ON-asennossa, ESC ja ESC OFF -merkkivalot palavat noin kolmen sekunnin ajan. Kun molemmat valot sammuvat, ESC on käytössä.

Käytön aikana



Kun ESC on toiminnassa, ESC-merkkivalo vilkkuu:

- Kun käytät jarruja olosuhteissa, joissa pyörät voivat lukkiutua, saatat kuulla jarruista ääniä tai tuntee vastaavaa polkimesta. Tämä on normaalia ja tarkoittaa, että ESC on aktiivinen.
- Kun ESC aktivoituu, moottori ei ehkä vastaa kaasupolkimeen niin kuin se tekee tavallisissa olosuhteissa.
- Jos vakionopeussäädin tai älykäs vakionopeussäädin on käytössä kun ESC aktivoituu, ne kytkeytyvät automaattisesti pois päältä. Vakionopeussäädin tai älykäs vakionopeussäädin voidaan kytkeä takaisin päälle, kun tieolot sallivat sen. **Katso luvun 7 kohdat "Vakionopeussäädin (CC)" ja "Älykäs vakionopeussäädin (SCC)" (jos kuuluu varustukseen)**
- Kun siirryt pois mudasta tai ajat liukkaalla tiellä, moottorin kierrosluku (kierroksia minuutissa) ei ehkä kasva, vaikka painat kaasupoljinta syvälle. Tämän tarkoitus on säilyttää auton vakaus ja pito, eikä se ole merkki ongelmasta.

ESC OFF -tila



Peruuttaaksesi ESC-käytön:

- Tila 1
Paina ESC OFF -painiketta lyhyesti. ESC OFF -merkkivalo ja/tai viesti "Luistonesto poistettu käytöstä" tulevat näkyviin. Tässä tilassa ESC:n (moottorin hallinnan) pidonohjausjärjestelmä on pois käytöstä, mutta ESC:n jarrujen hallintajärjestelmä toimii edelleen.
- Tila 2
Paina ja pidä ESC OFF -painiketta jatkuvasti yli 3 sekuntia. ESC OFF -merkkivalo ja/tai viesti "Luistonesto ja ajovakauden hallinta poistettu käytöstä" tulevat näkyviin ja kuuluu varoitusääni. Tässä tilassa sekä ESC:n (moottorin hallinnan) pidonohjausjärjestelmä ja ESC:n jarrujen hallintajärjestelmä ovat pois käytöstä.
Jos moottorin käynnistys/pysäytyspainike painetaan OFF-asentoon, kun ESC on pois päältä, ESC pysyy pois päältä. Kun auto käynnistetään uudelleen, ESC kytkeytyy automaattisesti päälle.

Merkkivalot

ESC-merkkivalo (vilkkuu)



ESC OFF -merkkivalo palaa (syttyy)



Kun Moottorin Käynnistys/Pysäytys -painike painetaan ON-asentoon, ESC-merkkivalo syttyy ja sammuu noin kolmen sekunnin kuluttua, jos ESC-järjestelmä toimii normaalisti.

ESC-merkkivalo vilkkuu aina, kun ESC toimii.

Jos ESC-merkkivalo jää palamaan, autosi ESC-järjestelmässä voi olla toimintahäiriö. Kun tämä varoitusvalo palaa, niin suosittelemme, että valtuutettu HYUNDAI-jälleenmyyjä tarkastaa auton mahdollisimman pian.

ESC OFF -merkkivalo syttyy, kun ESC kytketään pois päältä.

VAROITUS

Kun ESC vilkkuu, se ilmaisee, että ESC on aktiivinen:

Aja hitaasti äläkä KOSKAAN yritä kiihdyttää. ÄLÄ KOSKAAN kytke ESC:iä pois kun ESC-merkkivalo vilkkuu, tai saatat menettää auton hallinnan ja aiheutuu onnettomuus.

HUOMAA

Erikokoisilla pyörillä ja renkailla ajaminen voi aiheuttaa ESC-järjestelmän toimintahäiriön. Varmista ennen renkaiden vaihtoa, että kaikki neljä rengasta ja vannetta ovat samaa kokoa. Älä koskaan aja autolla, jos siihen on asennettu erikokoisia vanteita ja renkaita.

ESC OFF -käyttö

Ajon aikana

ESC OFF -tilaa saa käyttää vain hetkeksi auttamaan auton irrotuksessa, jos se on juuttunut lumeen tai mutaan, kytkemään ESC tilapäisesti pois päältä pyörien väännön säilyttämiseksi.

Voit kytkeä ESC:n pois päältä ajon aikana painamalla ESC OFF -painiketta ajaessasi tasaisella tien pinnalla.

HUOMAA

Voimansiirron vaurioitumisen estämiseksi:

- Älä anna yhden akselin pyörän/pyörien pyöriä liian voimakkaasti, kun ESC-, ABS- ja seisontajarrun varoitusvalot palavat. Auton takuu ei kata korjauksia. Vähennä moottorin tehoa äläkä pyöritä renkaita liikaa, kun nämä valot ovat näkyvissä.
- Kun käytät autoa dynamometrissä, niin varmista, että ESC on pois päältä (ESC OFF -valo palaa).

Tietoja

ESC:n kytkeminen pois päältä ei vaikuta ABS- tai tavallisen jarrujärjestelmän toimintaan.

Auton vakauden hallinta (VSM)

Ajoneuvon vakauden hallinta on Sähköisen ajovakauden hallinnan (ESC) järjestelmän toiminto. Se auttaa autoa pysymään vakaana kiihtyessään tai jarruttaessa nopeasti märillä, liukkailla ja karkeapintaisilla teillä, joissa pito neljän renkaan kesken voi yhtäkkiä muuttua epätasaiseksi.

VAROITUS

Ryhdy seuraaviin varotoimiin, kun käytät auton vakauden hallintaa:

- Tarkista AINA nopeus ja etäisyys edellä olevaan autoon. VSM ei korvaa turvallista ajotapaa.
- Älä koskaan aja liian nopeasti tieolosuhteisiin verrattuna. VSM ei estä onnettomuuksia. Liiallinen nopeus huonolla säällä tai liukkaalla/epätasaisella tiellä voi aiheuttaa vakavan onnettomuuden.

VSM:n käyttö

VSM ON -tila

VSM toimii, kun:

Sähköinen ajovakauden hallinta (ESC) on päällä.

Käytön aikana

Kun käytät jarruja olosuhteissa, joissa ESC voi kytkeytyä päälle, saatat kuulla jarruista ääniä tai tuntea vastaavaa polkimessa. Tämä on normaalia ja tarkoittaa, että VSM on aktiivinen.

Tietoja

VSM ei toimi, kun:



- Kaltevilla teillä ajaminen, kuten rinteissä tai kallistuksissa.
- Ajaminen peruuttamalla.
- ESC OFF -merkkivalo palaa.
- MDPS:n (moottorikäyttöinen ohjaustehostin) varoitusvalo () palaa tai vilkkuu.

VSM OFF -tila

Peruuta VSM-toiminta painamalla ESC OFF -painiketta. ESC OFF () -merkkivalo syytyy.

Kytke VSM päälle painamalla ESC OFF -painiketta uudelleen. ESC OFF -merkkivalo sammuu.

VAROITUS

Jos ESC:n () merkkivalo tai MDPS:n () varoitusvalo jää palamaan tai vilkkuu, autosi VSM-järjestelmässä voi olla toimintahäiriö. Kun varoitusvalo palaa, suosittelemme auton tarkastuttamista mahdollisimman pian valtuutetulla HYUNDAI-jälleenmyyjällä.

HUOMAA

Erikokoisilla pyörillä ja renkailla ajaminen voi aiheuttaa VSM-järjestelmän toimintahäiriön. Varmista ennen renkaiden vaihtoa, että kaikki neljä rengasta ja vannetta ovat samaa kokoa. Älä koskaan aja autolla, jos siihen on asennettu erikokoisia renkaita ja pyöriä.

Perävaunun vakausavustaja (TSA)

Perävaunun vakausavustajaa käytetään auton vakauden hallintajärjestelmänä. Perävaunun vakausavustajajärjestelmä pyrkii vakauttamaan auton ja perävaunun kun perävaunu keinuu tai huojuu. Auton keinumiseen ja huojumiseen on monia syitä. Sitä tapahtuu lähinnä suuressa nopeudessa. Jos perävaunuun kuitenkin osuu poikittainen tuuli, tuulenpyörteitä ja siinä on ylikuormaa, se saattaa olla keinumisvaarassa.

Huojunnan aiheuttavat tekijät:

- Suuri nopeus
- Voimakas sivutuuli
- Virheellinen ylikuorma
- Ohjauspyörän äkkinäinen liike
- Epätasainen tie

Perävaunun vakausavustajajärjestelmä analysoi jatkuvasti auton ja perävaunun epävakautta. Kun perävaunun vakausavustajajärjestelmä havaitsee keinumista, se pyrkii vakauttamaan auton käyttämällä automaattisesti etupyörien jarruja. Jos se ei riitä vakauttamaan, järjestelmä käyttää kaikkien pyörien jarruja ja vähentää moottoritehoa asianmukaisesti. Kun auto vakautuu keinumisesta, perävaunun vakausavustajajärjestelmä lakkaa toimimasta.

Mäkilähtöavustajan ohjaus (HAC)

Mäkilähtöavustajan ohjaus auttaa estämään autoa vierimästä taaksepäin, kun se lähtee liikkeelle mäestä. Järjestelmä käyttää jarruja automaattisesti noin 2 sekunnin ajan (maksimi 5 sekuntia, kun kaasupoljinta painetaan vähän HAC-toimenpiteen aikana) ja vapauttaa jarrun 2 sekunnin kuluttua tai kun kaasupoljinta painetaan.

VAROITUS

Ole aina valmiina painamaan jarrupoljinta, kun lähdet liikkeelle kaltevalta pinnalta. Mäkilähtöavustajan ohjaus aktivoituu vain noin 2 sekunniksi (maksimi 5 sekuntia, kun kaasupoljinta painetaan kevyesti HAC-operaation aikana).

Tietoja

- Mäkilähtöavustajan ohjaus ei toimi, kun vaihde on P (pysäköinti) tai N (vapaa) -asennossa.
- Mäkilähtöavustaja aktivoituu, vaikka ESC (sähköinen ajovakauden hallinta) on pois päältä. Se ei kuitenkaan aktivoitu, kun ESC ei toimi normaalisti.

Hätäpysäytyssignaali (ESS)

Hätäpysäytyssignaali varoittaa takana olevaa kuljettajaa vilkuttamalla jarruvaloja jarruttaen samalla voimakkaasti.

Järjestelmä aktivoituu, kun:

- Auto pysähtyy äkillisesti. (Hidastumisvoima ylittää 7 m/s^2 ja ajonopeus ylittää 55 km/h (34 mph .)
- ABS aktivoituu ja ajonopeus ylittää 55 km/h (34 mph).

Varoitusvilkut kytkeytyvät automaattisesti päälle (ON) jarruvalojen väläyttämisen jälkeen:

- Kun ajonopeus on alle 40 km/h (25 mph),
- Kun ABS poistetaan käytöstä, ja
- Kun äkkijarrutustilanne on ohi.

Varoitusvilkut kytkeytyvät pois (OFF):

- Kun autolla ajetaan hitaalla nopeudella tietyn aikaa.

Kuljettaja voi kytkeä varoitusvilkun manuaalisesti pois päältä (OFF) painamalla painiketta.

i Tietoja

Hätäpysäytyssignaali ei kytkeydy päälle, jos varoitusvilku on jo päällä.

Jarrutuksen apujärjestelmä (BAS)

Jarrutuksen apujärjestelmän tarkoitus on vähentää tai välttää onnettomuusriski. Se tunnistaa edessä olevan auton tai jalan-kulkijan etäisyyden anturien avulla (esim. tutka ja kamera), ja se varoittaa tarvittaessa kuljettajaa onnettomuusriskistä varoitusviestillä tai äänimerkillä.

Järjestelmän rajoitukset

Jarrutuksen apujärjestelmä on täydentävä järjestelmä eikä korvaa turvallista ajotapaa. On kuljettajan vastuulla aina tarkistaa nopeus ja etäisyys edellä ajavaan ajoneuvoon, jotta AEB-järjestelmä käyttö on turvallista.

Noudata seuraavia varotoimia käytäessäsi jarrutuksen apujärjestelmää:

Tämä on vain täydentävä järjestelmä, eikä sitä ole tarkoitettu korvaamaan eikä se korvaa kuljettajan äärimmäistä huomiota ja huolellisuutta. Anturin havaitsemisalue ja sen havaitsemat esineet ovat rajoitettuja. Kiinnitä aina huomioita tieolosuhteisiin.

ÄLÄ KOSKAAN aja liian suurella nopeudella tieolosuhteisiin nähden tai kaarreajossa.

Aja aina varovaisesti estääksesi odottamattomat ja äkilliset tapahtumat. Jarrutuksen apujärjestelmä ei pysäytä autoa täysin eikä estä törmäyksiä.

Sivutuulivakauden hallinta (CSC)

Sivutuulivakauden hallinta (CSC) toimii Sähköisen ajovakauden hallinnan (ESC) ja Moottorikäyttöisen ohjaustehostimen (MDPS) kanssa vakauttaen autoa, kun sitä ravistaa tai se työntyy ulospäin voimakkaan sivutuulen takia.

CSC-järjestelmän toiminta



- Ajettaessa sillan yli tai suuren kuorma-auton tai linja-auton vieressä, voimakas sivutuuli voi saada ajoneuvon tärisemään tai työntymään ulospäin. CSC säättää automaattisesti auton asentoa ja ohjauspyörää korjatakseen auton kulkua.
- Aktivoituna ESC:n (🚗) merkkivalo syttyy ja mittariston näyttöön tulee varoitusviesti sekä kuuluu varoitusääni.
- Aktiivoinnissa kuljettaja voi tuntea auton lievää tärinää ja ohjauspyörän epämukavuutta jarrutuksen ja MDPS:n takia.

CSC-järjestelmä pois päältä

Sivutuulivakauden hallinta ei ehkä toimi tai voi peruuttaa toimintansa seuraavissa olosuhteissa:

- Auton nopeus on yli 70 km/h (45 mph)
- Kun kuljettaja tekee terävän käännöksen.
- Kun jarrupoljinta painetaan yli tietyn tason.
- Ajetaan epätasaisella tiellä, jäällä, lumessa tai liukkaalla pinnalla jään, lumen tai sateen takia.
- Kun ESC OFF (🚗) -merkkivalo syttyy sammuttaen ESC:n (ESC OFF tila 2).
- ESC kytkeytyy päälle.
- Kuljettajan avustusjärjestelmä (FCA, BCA, LKA, LFA, jne.) on kytketty päälle.

CSC-toimintahäiriö

- Kun ESC:ssä on ongelma, CSC ei toimi.
- Kun MDPS:ssä on ongelma, CSC voi toimia osittain.
- Jos ESC:n (🚗) tai MDPS (🚗!) -varoitusvalo pysyy palamassa tai vilkkuu, niin suosittelemme, että annat valtuutetun HYUNDAI-jälleenmyyjän tarkastaa autosi.

VAROITUS

Sivutuulivakauden hallinta on vain täydentävä järjestelmä auttamaan kuljettajaa. Kuljettaja on vastuussa auton hallinnasta.

Pidä aina ohjauspyörästä kiinni ajon aikana, ja tarvittaessa paina jarrupoljinta hidastaaksesi nopeutta.

Monitörmäysjarru (MCB)

+ jos kuuluu varustukseen

Monitörmäysjarru ohjaa jarruja onnettomuudessa, jossa turvatyyny aukeavat, jotta lisäonnettomuuksien vaara voidaan välttää.

Järjestelmän käyttö

- Siitä hetkestä, kun turvatyyny aukeaa, monitörmäysjarru seuraa jarrupolkimen ja kaasupolkimen painon tehoa lyhyen aikaa. Järjestelmä toimii, kun seuraavat ehdot täyttyvät:
 - Auton nopeus on törmäyshetkellä alle 180 km/h (112 mph).
 - Jarru- tai kaasupoljinta hyvin vähän.
- Kun kuljettaja painaa jarrupoljinta tiettyä tasoa pidemmälle, kun monitörmäysjarru on aktiivinen, jarrutusteho ohittaa monitörmäysjarrujärjestelmän automaattisen jarrutuksen. Kuitenkin jos kuljettaja ottaa jalan jarrupolkimelta, monitörmäysjarru voi pitää automaattista jarrutusta yllä.

Järjestelmä pois päältä

- Monitörmäysjarrutus perutaan seuraavissa tilanteissa:
 - Kaasupoljinta painetaan yli määrätyn tason.
 - Auto pysähtyy.
 - Sähköisessä ajovakauden hallintajärjestelmässä (ESC) tai elektronisissa laitteissa on toimintahäiriö.
 - Tässä tilanteessa järjestelmä ei pysty toimimaan normaalisti.
 - On kulunut 10 sekuntia siitä, kun monitörmäysjarrujärjestelmä on ohjannut jarruja automaattisesti.

VAROITUS

- Monitörmäysjarru laskee auton nopeutta kolarin jälkeen ja vähentää toisen kolarin vaaraa, mutta ei voi sitä estää. Voit ajaa pois kolaripaikalta painamalla kaasua välttääksesi muita vaaratilanteita.
- Kun monitörmäysjarru on pysäyttänyt auton, järjestelmä lopettaa jarrujen ohjauksen. Tilanteesta riippuen kuljettajan on painettava kaasu- tai jarrupoljinta estääkseen muut onnettomuudet.

Alamäkijarrun ohjaus (DBC)

Tyyppi A

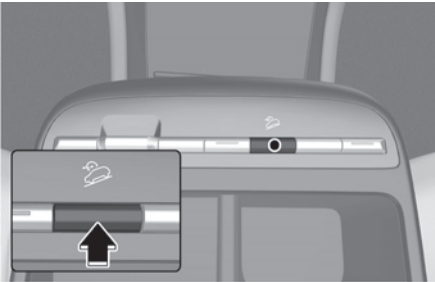

Tyyppi B

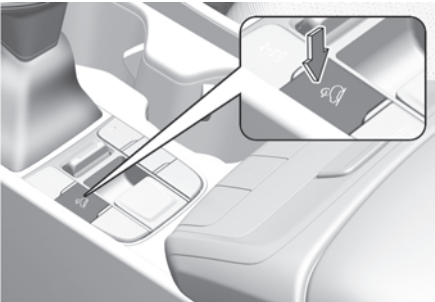





Alamäkijarrun ohjaus tukee kuljettajaa ajettaessa alaspäin jyrkkää mäkeä ilman tarvetta painaa jarrupoljinta.

Järjestelmä käyttää automaattisesti jarruja, jotta auton nopeus pysyy tietyn rajan alapuolella, jolloin kuljettaja voi keskittyä auton ohjaamiseen alamäkeen.

Järjestelmä on pois päältä aina kun moottori on sammutettu.

Käynnistä järjestelmä painamalla -painiketta ja sammuta se painamalla painiketta uudelleen.

Järjestelmän käyttö

Tila	Merkkivalo	Kuvaus
Valmiustila	 Vihreä valo palaa	Paina Alamäkijarrun ohjaus-painiketta, kun auton nopeus on alle 60 km/h. Alamäkijarrun ohjaus aktivoituu ja asettuu valmiustilaan. Järjestelmää ei voi kytkeä päälle, kun auton nopeus ylittää 60 km/h (37 mph).
Kytkeyty päälle	 Vihreä valo vilkkuu	Valmiustilassa Alamäkijarrun ohjaus kytkeytyy päälle seuraavissa tilanteissa: <ul style="list-style-type: none"> • Mäki on riittävän jyrkkä. • Jarru- tai kaasupoljinta ei paineta. Kytkeytymisnopeusalueella 4–40 km/h (2–25 mph) kuljettaja voi hallita auton nopeutta painamalla jarru- tai kaasupoljinta.
Poistami- nen käytöstä	 Vihreä valo ei pala	Alamäkijarrun ohjaus kytkeytyy pois päältä seuraavissa tilanteissa: <ul style="list-style-type: none"> • Alamäkijarrun ohjauspainiketta painetaan uudelleen. • Auton nopeus on yli 60 km/h (37 mph).
	 Vihreä valo palaa	Alamäkijarrun ohjaus kytkeytyy pois päältä, mutta pysyy valmiustilassa seuraavissa tilanteissa: <ul style="list-style-type: none"> • Mäki ei ole riittävän jyrkkä. • Auton nopeus on 40–60 km/h (25–37 mph).
Järjestel- män toimin- tahäiriöt	 Keltainen valo palaa	Keltainen varoitusvalo syttyy, kun järjestelmässä saattaa olla toimintahäiriö tai se ei ehkä toimi kunnolla, kun se kytketään päälle. Jos näin tapahtuu, Alamäkijarrun ohjaus kytkeytyy pois päältä. Suosittelemme, että valtuutettu HYUNDAI-jälleenmyyjä tarkastaa järjestelmän mahdollisimman pian.

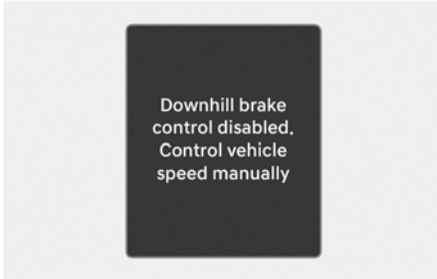

Alamäkijarrun ohjaus poistettu käytöstä. Hallitse auton nopeutta (manuaalisesti)

Kun alamäkijarrun ohjaus ei toimi asianmukaisesti, tämä varoitusviesti ilmestyy kojetauluun ja kuulet varoitusäänen. Jos näin tapahtuu, hallitse ajoneuvon nopeutta painamalla jarrupoljinta.

VAROITUS

Kytke Alamäkijarrun ohjaus aina pois päältä normaaleilla teillä. Järjestelmä voi kytkeytyä päälle vahingossa valmiustilasta, kun ajetaan nopeustöyssyjen läpi tai tehdään teräviä käännoiksi.

Tietoja

- Alamäkijarrun ohjaus ei ehkä poistu käytöstä jyrkissä rinteissä vaikka jarrutai kaasupoljinta painetaan.
- Alamäkijarrun ohjaus ei ehkä aina pidä auton nopeutta tietyssä nopeudessa.
- Alamäkijarrun ohjaus ei toimi kun:
 - Vaihde on asennossa P (pysäköinti).
 - ESC kytkeytyy päälle.
- Jarruissa voi ilmetä melua tai värinää, kun Alamäkijarrun ohjaus aktivoidaan.
- Takajarruvalot syttyvät, kun Alamäkijarrun ohjaus kytkeytyy päälle.

Hyvät jarrutuskäytännöt

VAROITUS

Aina kun poistut autosta tai pysäköit sen, pysäytä se täysin ja jatka jarrupolkimen painamista. Aseta vaihde asentoon P (pysäköinti), kytke seisontajarru ja aseta moottorin käynnistys/pysäytyspainike OFF -asentoon.

Autot, jotka pysäköidään ilman seisontajarrua tai seisontajarru ei kokonaan kytkettynä voivat rullata vahingossa pois ja aiheuttaa vammoja kuljettajalle ja muille. Kytke AINA seisontajarru ennen kuin poistut autosta.

Märät jarrut voivat olla vaaralliset! Jarrut voivat kastua, jos autolla ajetaan vesilammikon läpi tai se pestään. Autosi ei pysähdy yhtä nopeasti, jos jarrut ovat märät. Märät jarrut voivat aiheuttaa auton vetämisen toiselle puolelle.

Kuivaa jarrut painamalla niitä kevyesti, kunnes jarrujen toiminta palaa normaalisti. Jos jarrujen toiminta ei palaa normaalisti, pysähdy niin pian kuin sen voi turvallisesti tehdä. Suosittelemme, että pyydät apua valtuutetulta HYUNDAI-jälleenmyyjältä.

ÄLÄ pidä ajaessasi jalkaa jarrupolkimella. Jopa kevyt mutta jatkuva polkimen painaminen voi aiheuttaa jarrujen ylikuumenemisen, jarrujen kulumista ja mahdollisesti myös jarrujen vikaantumisen.

Jos rengas tyhjenee ajon aikana, paina jarruja varovasti ja pidä auto kulkemassa suoraan eteenpäin, kun hidastat. Kun liikut riittävän hitaasti jotta on turvallista ajaa tien sivuun, niin tee se ja pysähdy turvalliseen paikkaan.

Pidä jalka tiukasti jarrupolkimella auton pysähdyttyä, jotta auto ei pääse vierimään eteenpäin.

Nelipyöräveto (4WD)

 jos kuuluu varustukseen

Tyyppi A

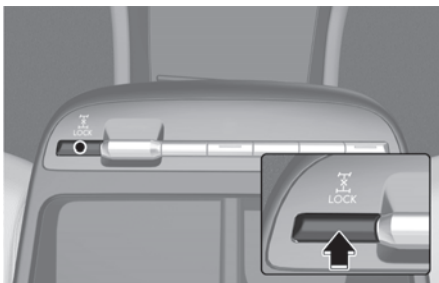

Tyyppi B

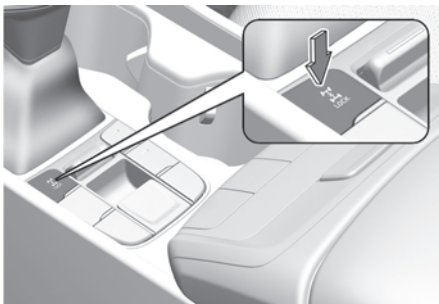

Nelipyörävetojärjestelmä (4WD) ohjaa moottorin tehoa kaikkiin etu- ja takapyöriin parhaan pidon saavuttamiseksi. 4WD on hyödyllinen, kun tarvitaan lisäpito liukkailla, mutaisilla, märillä tai lumen peittämällä teillä.

Ajoittainen tien ulkopuolinen käyttö, kuten julkisilla päällystämättömillä teillä ja urilla ajaminen on sallittua. On aina tärkeää, että kuljettaja vähentää nopeuden varovasti tasolle, joka ei ylitä olosuhteiden suurinta turvallista nopeutta.

VAROITUS

VAKAVAN VAMMAN tai KUOLEMAN riskin vähentämiseksi:

- Älä aja olosuhteissa, jotka ylittävät auton suunnitellut ominaisuudet, kuten haastavissa tien ulkopuolisissa olosuhteissa.



- Vältä suuria nopeuksia kaarteissa tai käännyttyessä.
- Älä tee nopeita ohjauspyörän liikkeitä, kuten tiukkoja kaistan vaihtoja tai nopeita, teräviä käännöksiä.
- Kaatumisen riski kasvaa suuresti, jos menetät autosi hallinnan moottoritenopeuksissa.
- Hallinnan menetys ilmenee usein jos kaksi tai useampia pyöriä putoaa tien pinnalta ja kuljettaja ylioittaa palatakseen ajoradalle.
- Jos ajoneuvosi ajautuu ulos tieltä, älä tee teräviä ohjausliikkeitä. Sen sijaan hidasta ensin ennen ohjaamista takaisin ajokaistoille.

HUOMAA

- Älä aja veteen jos taso on korkeampi kuin auton pohja.
- Tarkista jarrujen kunto, kun olet päässyt pois mudasta tai vedestä. Paina jarrupoljinta useita kertoja, kun liikut hitaasti, kunnes tunnet normaalin jarrutuksen palaavan.
- Lyhennä suunniteltua huoltoväliä, jos ajat tien ulkopuolella, kuten hiekalla, mudassa tai vedessä (katso luvun 9 kohta ”Huolto hankalissa käyttöolosuhteissa”).
- Pese aina autosi perusteellisesti tien ulkopuolella ajon jälkeen, erityisesti ajoneuvon pohja.
- Varmista, että autoon asennetaan neljä samankokista ja -tyyppistä rengasta.
- Varmista, että jatkuvatoimista 4WD-autoa hinataan hinausauton lavalla.

4WD-käyttö

Nelipyörävedon (4WD) tilan valinta

Siirtotila	Valintapainike	Merkkivalo	Kuvaus
4WD AUTO (4WD LOCK on pois käytöstä)			<ul style="list-style-type: none"> • 4WD Auto -tilaa käytetään ajettaessa teillä normaalioloissa, kaupunkialueilla ja moottoriteillä. • Kaikki renkaat ovat toiminnassa, kun auto kulkee tasaisella nopeudella. Tarvittava etu- ja takarenkaiden pito vaihtelee tie- ja ajo-olojen perusteella. Tietokonejärjestelmä hallitsee sitä automaattisesti. • Kun mittariston 4WD Auto -näyttötila on valittuna, mittaristossa näytetään, miten neljän renkaan vetovoima on jaettu.
4WD LOCK			<ul style="list-style-type: none"> • 4WD Lock -tilan tärkein tavoite on varmistaa mahdollisimman hyvä pito äärimmäisissä ajo-olosuhteissa, kuten maastossa, hiekkateillä ja mutaisilla teillä. • 4WD Lock -tila on käytössä vain, kun auton nopeus on enintään 60 km/h. Kun nopeus on vähintään 60 km/h, järjestelmä vaihtaa 4WD Auto -tilaan. • Kun 4WD Lock -tila syttyy, mittaristossa ei näytetä etu- ja takarenkaiden vetovoiman jakelun tilaa. • Voit vaihtaa takaisin 4WD Auto -tilaan painamalla 4WD Lock -tilan kytkintä uudelleen.

VAROITUS

Jos 4WD-varoitusvalo (🚨) jää palamaan mittaristoon, autosi 4WD-järjestelmässä voi olla toimintahäiriö. Kun 4WD-varoitusvalo (🚨) syttyy, niin suosittelemme, että valtuutettu HYUNDAI-jälleenmyyjä tarkastaa auton mahdollisimman pian.

HUOMIOITAVAA

Ajettaessa normaaleilla teillä poista 4WD LOCK -tila käytöstä painamalla 4WD LOCK -painiketta (4WD LOCK -merkkivalo sammuu). Jos ajetaan normaaleilla teillä 4WD LOCK -tila kytkettynä, voi erityisesti kaarteissa kuulua mekaanisia ääniä tai ilmetä tärinää. Melu ja tärinä katoavat, kun 4WD LOCK -tila poistetaan käytöstä. Pitkittynyt ajaminen melun ja tärinän aikana voi vaurioittaa joitakin voimansiirron osia.

HUOMAA

- Pysy 4WD Auto -tilassa, kun ajat tiellä normaalioloissa.
- Kun ajat normaaleissa tieoloissa (etenkin kaarreaajossa) 4WD Lock -tilassa, autossa saattaa tuntua vähäistä mekaanista tärinää tai melua. Se on äärimmäisen normaalia, ei toimintahäiriö. Kun 4WD Lock -tila vapautetaan, kyseinen melu tai tärinä loppuu saman tien.

HUOMAA

Kun 4WD LOCK -tila poistetaan käytöstä, voi tuntua, että vetoteho välittyy kokonaan vain etupyöriin.

Turvallista 4WD-käyttöä varten

Ennen ajamista

- Varmista, että kaikki matkustajat käyttävät turvavyötä.
- Istu pystyssä ja lähempänä ohjauspyörää, kuin tavallisesti. Säädä ohjauspyörä asentoon, jossa ajoasento on mukava.

Lumen peittämällä tai jäisillä teillä ajaminen

- Lähdä hitaasti liikkeelle käyttäen kaasupoljinta varovasti.
- Käytä talvirenkaita tai lumiketjuja.
- Säilytä riittävä turvaväli autosi ja edellä olevan ajoneuvon välillä.
- Käytä moottorijarrutusta hidastamisen aikana.
- Vältä ylinopeutta, nopeita kiihdytyksiä, äkillisiä jarrutuksia ja teräviä käännöksiä, jotta estetään luisto.

Ajaminen hiekassa tai mudassa

- Ylläpidä hidasta ja tasaista nopeutta.
- Käytä mudassa ajettaessa tarvittaessa ketjuja renkaissa.
- Säilytä riittävä turvaväli autosi ja edellä olevan ajoneuvon välillä.
- Vähennä auton nopeutta ja tarkista aina tieolosuhteet.
- Vältä ylinopeutta, nopeita kiihdytyksiä, äkillisiä jarrutuksia ja teräviä käännöksiä, jotta estetään kiinni jääminen.

HUOMIOITAVAA

Kun auto on juuttunut lumeen, hiekkaan tai mutaan, aseta vetävien pyörien alle luistamatonta materiaalia antamaan pitoa TAI pyöritä pyöriä hitaasti eteen- ja taaksepäin, mistä syntyvä keinuva liike voi vapauttaa auton. Vältä kuitenkin moottorin käyttämistä jatkuvasti suurilla käyntinopeuksilla, koska se voi vaurioittaa 4WD-järjestelmää.

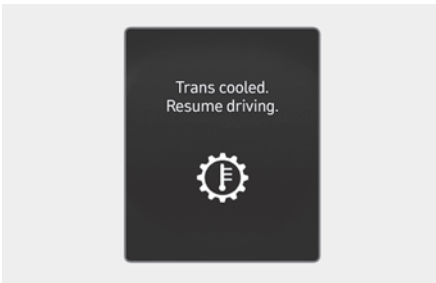

Vaihteisto ylikuumentunut

 jos kuuluu varustukseen

- Vaihteisto voi ylikuumentua ajattaessa mutaisilla ja hiekkaisilla teillä ankarissa olosuhteissa.
- Kun vaihteisto ylikuumenee, turvasuojaustila kytkeytyy ja varoitusviesti "Vaihteisto kuuma! Park with engine on" (Vaihteisto kuuma! Pysäköi moottori käynnissä) -varoitusviesti ilmestyy kojetaulunäyttöön ja kuuluu varoitusääni.

- Jos tämä tapahtuu, aja tien sivuun turvalliseen paikkaan, pysäytä auto mutta jätä moottori käyntiin, paina jarrua ja vaihda auto P-asentoon (pysäköinti), ja anna voimansiirron jäähtyä.
- Jos jätät tämän varoituksen huomioitta, ajo-ominaisuudet voivat heikentyä. Saatat kokea äkillisiä vaihtamisia, toistuvia vaihtamisia tai nykimistä. Palataksesi normaaliin ajoon pysäytä auto ja käytä jalkajarrua tai vaihda asentoon P (pysäköinti). Anna sitten vaihteiston jäähtyä muutaman minuutin moottorin käydessä, ennen kuin jatkat ajamista.
- Kun viesti "Voimansiirto jäähtynyt. Resume driving" (Voimansiirto jäähtynyt. Jatka ajoa.) tulee näkyviin, voit jatkaa ajamista autollasi.
- Jos kojetaulun varoitusviestit jatkavat vilkkumista, oman turvallisuutesi takia suosittelemme, että annat valtuutetun HYUNDAI-jälleenmyyjän tarkastaa järjestelmän.

Mäkiä ylös tai alas ajaminen

- Ylämäkeen ajaminen
 - Ennen lähtöä tarkista, onko mahdollista ajaa ylämäkeen.
 - Aja mahdollisimman suoraan.
- Alamäkeen ajaminen
 - Älä vaihda vaihdetta, kun ajat alamäkeen. Valitse vaihde ennen kuin lähdet ajamaan alamäkeen.
 - Aja hitaasti käyttäen moottorijarrutusta, kun ajat alamäkeen.
 - Aja mahdollisimman suoraan.

VAROITUS

- Noudat äärimmäistä varovaisuutta ajaessasi ylös tai alas jyrkkiä mäkiä. Auto voi kaatua kallistuksesta, maastosta ja veden/mudan vaikutuksesta.
- Älä aja poikittain jyrkissä rinteissä. Pienikin muutos pyörien kulmassa voi kumota auton vakauden. Vakaa auto voi menettää vakautensa, jos sen liike eteenpäin pysähtyy. Autosi voi kaatua ja aiheuttaa vakavia vammoja tai kuoleman.

Veden läpi ajaminen

- Pyri välttämään syvässä, seisovassa vedessä ajamista. Se voi pysäyttää moottorin ja tukkia pakoputket.
- Älä vaihda vaihdetta, kun ajat vedessä.

Muita ajamisen ehtoja

- Tutustu tien ulkopuolisiin olosuhteisiin ennen ajoa.
- Ole aina tarkkaavainen ajaessasi tien ulkopuolella ja vältä vaarallisia alueita.
- Aja hitaasti kun ajat voimakkaassa tuulessa.
- Vähennä auton nopeutta kaarteissa. 4WD-autojen painopiste on korkeammalla kuin perinteisten 2WD-autojen. Auto kaatuu todennäköisemmin, jos käännät ohjauspyörää liian nopeasti.
- Pidä ohjauspyörästä aina kunnolla kiinni, kun ajat tien ulkopuolella.

VAROITUS

Älä tartu ohjauspyörän sisäpuoleen, kun ajat tien ulkopuolella. Saatat satuttaa kätesi äkillisessä ohjausliikkeessä tai ohjauspyörän ponnahtaessa takaisin pyörien osuessa maassa oleviin esteisiin. Voit menettää ohjauspyörän hallinnan, josta voi aiheutua vakavia vammoja tai kuolema.

Hätätilannetoimenpiteet

Renkaat

Älä käytä renkaita ja pyöriä, jotka ovat erikokoisia kuin autoon alun perin asennetut. Se voi vaikuttaa autosi turvallisuuteen ja suorituskykyyn, mistä voi aiheutua ohjausvirhe tai kaatuminen, josta voi seurata vakavia vammoja.

Vaihtaessasi renkaita varmista, että kaikkiin neljään pyörään tulee samankokoiset ja tyyppiset, kulutuspinnoiltaan samanlaiset ja samanmerkkiset sekä kuormankantokyvyltään samanlaiset renkaat. Jos varustat autosi jollakin renkaiden/pyörien yhdistelmällä, jota HYUNDAI ei suosittele tien ulkopuolella ajamiseen, et saa käyttää näytä renkaita maantiellä ajamiseen.

VAROITUS

Älä koskaan käynnistä tai käytä moottoria, kun jatkuva 4WD-auto on nostettu tunkille. Auto voi pudota tai vieriä pois tunkilta, mistä voi aiheutua vakava onnettomuus tai kuolema sinulle tai muille lähellä oleville.

Hinaus

4WD-autoja on hinattava pyörät nostettuna ja pyörävaunuilla tai alustalaitteistolla, joissa kaikki pyörät ovat irti maasta. Lisätietoja on luvun 8 kohdassa ”Hinaus”.

Dynamometritestaus

Jatkuva 4WD-auto on testattava erityisessä nelipyörädynamometrissa.

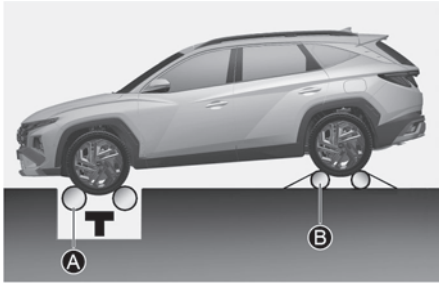

[A] Rullatesteri (nopeusmittari)
[B] Tilapäinen vapaalla rullaus

Jatkuvaa 4WD-autoa ei saa testata 2WD-rullatestilaitteella. Jos on käytettävä 2WD-rullatesteriä, toimi seuraavasti:

1. Tarkista, että rengaspaineet vastaavat autosi suosituksia.
2. Aseta etupyörät rullatesterille nopeusmittaritestiä varten kuten kuvassa on esitetty.
3. Vapauta seisontajarru.
4. Aseta takapyörät tilapäisille vapaille rullille, kuten kuvassa on esitetty.

VAROITUS

Pysy etäällä auton etupuolelta, jos auto on käynnissä dynamometrillä. Auto voi hypähtää eteenpäin ja aiheuttaa vakavan vamman tai kuoleman.

HUOMIOITAVAA

- Älä koskaan kytke seisontajarrua testin suorittamisen aikana.
- Kun auto nostetaan ylös, älä käsittele etu- ja takapyöriä erikseen. Kaikki neljä pyörää on käsiteltävä.

Kaatumisen riskin vähentäminen

Monikäyttömatkustaja-autosi on määritelmällisesti SUV-hyötyajoneuvo (Sports Utility Vehicle). SUV-ajoneuvoissa on suuri maavara ja kapea raideväli, jotta ne pystyvät toimimaan erilaisissa olosuhteissa tien ulkopuolella. Auton painopiste on tavallisia autoja korkeammalla. Korkean maavaran etu on parempi näkymä tielle, mikä auttaa ongelmien ennakoinnissa. SUV-ajoneuvoja ei ole suunniteltu kaarreajoon samalla nopeudella kuin tavanomaiset henkilöautot siinä kuin matalia urheiluautoja ei ole suunniteltu selviämään tyydyttävästi maastossa. Vaarojen takia kuljettajalle ja matkustajille suositellaan vahvasti turvavöiden kiinnittämistä. Kaatumisnettomuudessa henkilöllä, joka ei käytä turvavöitä, on suurempi riski kuolla kuin turvavöitä käyttävällä henkilöllä. Kuljettaja voi tehdä toimenpiteitä, jotka vähentävät kaatumisen vaaraa. Jos vain mahdollista, vältä teräviä käännöksiä ja äkillisiä liikkeitä, älä kuormaa kattotelineitä raskaalla kuormalla, äläkä koskaan muuta autoasi millään tavalla.

VAROITUS

Kaatuminen

Kuten muiden SUV-hyötyautojen (Sports Utility Vehicle) tapauksessa virheellinen auton käsittely saattaa johtaa hallinnan menetykseen, onnettomuuteen tai auton kaatumiseen.

- Hyötyajoneuvoille tapahtuu huomattavasti enemmän kaatumisia kuin muille ajoneuvotyypeille.
- Auton painopiste on tavallisia autoja korkeammalla tiettyjen rakenneominaisuudet (korkea maavara, kapea rengasväli jne.) takia.
- Hyötyautoa ei ole suunniteltu kaarreajoon samalla nopeudella kuin tavalliset autot.

- Vältä teräviä käännöksiä ja äkillisiä ohjausliikkeitä.
- Kaatumisongelmuudessa henkilöllä, joka ei käytä turvavöitä, on huomattavasti suurempi riski kuolla, kuin turvavöitä käyttävällä henkilöllä. Varmista, että kaikki auton matkustajat ovat kiinnittäneet turvavyönsä.

VAROITUS

Autossa on renkaat, jotka on suunniteltu tekemään ajosta turvallista ja varmistaamaan ohjautuvuus. Älä käytä renkaita ja vanteita, joiden koko ja tyyppi eroavat autoon alun perin asennetuista. Se voi vaikuttaa autosi turvallisuuteen ja suorituskykyyn, mistä voi aiheutua ohjausvirhe tai kaatuminen ja vakavia vammoja. Vaihdaessasi renkaita varmista, että kaikkiin neljään pyörään tulee samankokoiset ja tyyppiset, kulutuspinnaltaan samanlaiset ja samanmerkkiset sekä kuormankantokyvyltään samanlaiset renkaat. Jos varustat autosi kuitenkin jollakin rengas-vanneyhdistelmällä, jota HYUNDAI ei suosittele maastossa ajamiseen, näitä renkaita ei tule käyttää maantiellä ajamiseen.

VAROITUS

Tunkilla nostettu auto

Älä koskaan käynnistä moottoria tai kytke renkaita pyörimään, kun jatkuvaa 4WD-autoa on nostettu tunkilla.

Tähän liittyy vaara, jossa maahan osuva pyörivä rengas voi saada auton putoamaan tunkin päältä ja hypähtämään eteen- tai taaksepäin.

Elektroninen jousituksen ohjaus

 jos kuuluu varustukseen

Elektroninen jousituksen ohjaus pyrkii maksimoimaan ajomukavuuden ohjaamalla auton jousitusta automaattisesti auton anturien avulla. Toiminto ottaa huomioon ajotilanteen, kuten nopeuden, tien pinnan, kaarreajon, pysäköinnin vaatimukset ja kiihdytyksen.

Järjestelmän toimintahäiriöt

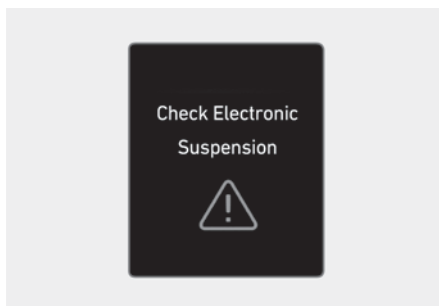

Check Electronic Suspension (Tarkista sähköinen jousitus)

Kun elektroninen jousituksen ohjaus ei toimi asianmukaisesti, tämä varoitusviesti ilmestyy kojetauluun. Jos näin tapahtuu, suosittelemme, että annat valtuutetun HYUNDAI-jälleenmyyjän tarkastaa järjestelmän.

HUOMAA

Jos akun taso on korkea tai matala, elektroninen jousituksen ohjaus saattaa olla tilapäisesti poissa käytöstä. Tämä suojaa järjestelmää. Jos näin tapahtuu, näkyviin tulee viesti 'Tarkista elektroninen jousitus'.

Sammutusautomaatiikka (Idle Stop & Go (ISG))

+ jos kuuluu varustukseen

Sammutusautomaatiikka auttaa vähentämään polttoaineenkulutusta sammuttamalla moottorin automaattisesti, kun auto on paikallaan (esim. punainen liikennevalo, stop-merkki, liikenneruuhka). ISG-järjestelmä on aina aktiivinen, kun moottori on käynnissä.

i Tietoja

Kun ISG-järjestelmä käynnistää moottorin automaattisesti, varoitusvaloja (esim. ABS, ESC, ESC OFF, MDPS ja seisontajarrun varoitusvalo) voivat syttyä muutamana sekunnina ajaksi, jos akun jännite on matala, eikä se ilmaise toimintahäiriötä ISG-järjestelmässä.

ISG-järjestelmän käyttö

Ennakkoehto päälle kytkemiselle

- Kuljettajan turvavyö on kiinnitetty.
- Kuljettajan ovi ja konepelti ovat suljettuja.
- Jarrujen alipaine on riittävä.
- Akun anturi on aktivoitu ja akun varaus on riittävä.
- Ulkoilman lämpötila ei ole liian matala tai liian korkea.
- Autoa ajetaan tasaisilla nopeuksilla ja pysäytetään.
- Ilmastointilaitteen ohjaus täyttää ehdot.
- Auto on riittävästi lämmennyt.
- ISG:hen liittyvät osat toimivat asianmukaisesti.
- Kallistus on vähittäistä.
- Ohjauspyörää on käännetty alle 180 astetta ennen kuin auto pysähtyy.

i Tietoja

Jos Auto Stop (A) -merkkivalo on valkoinen mittaristossa, ISG-järjestelmä ei täytä yllä mainittuja ennakkoehtoja, eikä se ole aktiivinen. Jos Auto Stop (A) -merkkivalo on keltainen, suosittelemme auton tarkastuttamista valtuutetulla HYUNDAI-jälleenmyyjällä.

Automaattipysäytys

Kun ISG on päällä, moottori sammuu automaattisesti, kun molemmat seuraavista tapahtuvat:

1. Auton nopeus laskee nopeuteen 0 km/h (0 mph) (pysähtyy täysin).
2. Jarrupoljin on painettuna ja vaihde on D (ajo) tai N (vapaa) -asennossa.

Auto Stop (A) -merkkivalo palaa mittaristossa vihreänä, kun moottori pysähtyy.

i Tietoja

Sammutusautomaatiikka ei voi toimia uudelleen ennen kuin auton nopeus ylittää 5 km/h (3 mph) ja se pysähtyy sen jälkeen uudelleen.

Jos konepelti avataan Auto Stop -tilassa, ISG-järjestelmä peruutetaan.

Kun järjestelmä poistetaan käytöstä, ISG OFF (A_{OFF}) -painikkeen ilmaisimella syttyy ja viesti '**Auto Stop on pois päältä. Vaihda P tai N -vaihteelle käynnistääksesi moottorin manuaalisesti**' tulee näkyviin kojelaudan LCD-näyttöön ja kuuluu varoitustaääni.

Näin tapahtuessa, paina jarrupoljinta ja käynnistä moottori uudelleen manuaalisesti.

Automaattinen käynnistys

Kun ISG pysäyttää moottorin automaattisesti, se käynnistyy uudelleen, jos:

- Jarrupoljin vapautetaan.
- Nosta jalkasi jarrupolkimelta ja paina sitten kaasupoljinta, kun Auto Hold on aktivoitu.
- Painaessasi jarrupoljinta vaihdat vaihteen N (vapaa)- tai D (ajo) -asennosta R (peruutus) tai P (pysäköinti) -asentoon.
- Painaessasi jarrupoljinta vaihdat vaihteen N (vapaa) -asennosta D (ajo) -asentoon.

Auto Stop (A) -merkkivalo muuntuu valkoiseksi mittaristossa, kun moottori käynnistetään uudelleen.

Varoitusviestit

Auto stop on pois päältä. Vaihda asentoon P tai N käynnistäaksesi moottorin manuaalisesti

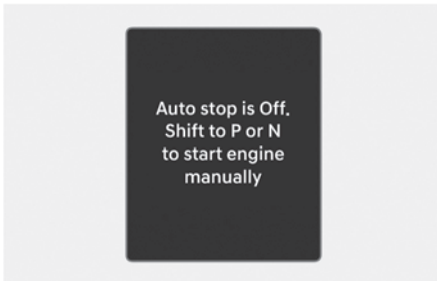

Kun järjestelmä poistetaan käytöstä, ISG OFF (A) -painikkeen merkkivalo syttyy ja mittariston näyttöön tulee varoitusviesti sekä kuuluu varoitusääni, jos:

- Konepelti on avattu.
- ISG-järjestelmä ei toimi normaalisti.

Näin tapahtuessa, paina jarrupoljinta ja käynnistä moottori uudelleen manuaalisesti. Oman turvallisuutesi takia käynnistä auto uudelleen P (pysäköinti) -asennossa.

AUTO STOP -pysäytyksestä kuluneen ajan nollaus



Voit katsella AUTO STOPin kulunutta aikaa Utility-näytöltä. Katsellaksesi kulunutta **AUTO STOP** -aikaa viimeisen nollauksen jälkeen, valitse tietoviihdejärjestelmässä **Asetukset > Mittaristo/Head-up-näyttö > Mittaristo > AUTO STOP -ajastimen nollaus**.

AUTO STOPin kuluneen ajan nollaus riippuu siitä, mikä Utility-näytön tila on linkitetty.

- Kun Kuljettajan tiedot valitaan, AUTO STOPin kulunut aika nollataan aina, kun kuljettajan tiedot nollataan.
- Kun Tankkauksen jälkeen valitaan, AUTO STOPin kulunut aika nollataan, aina kun Tankkauksen jälkeen nollataan.
- Kun Kertyneet tiedot valitaan, AUTO STOPin kulunut aika nollataan aina, kun Kulunut aika -tieto nollataan.
- Jos linkkiä ei ole valittu, AUTO STOPin kulunutta aikaa ei linkitetä muihin tietoihin. Paina ja pidä **OK** -painiketta ohjauspyörästä nollataksesi kuluneen ajan.

Lisätietoja on luvun 4 kohdassa "Kojetaulu".

ISG järjestelmä pois päältä

Tyyppi A

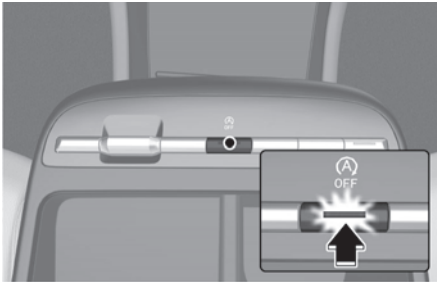

Tyyppi B

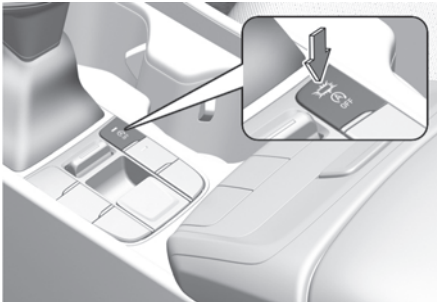

Paina ISG OFF (A OFF) -painiketta kytkeäksesi ISG-järjestelmän pois päältä. ISG OFF (A OFF) -painikkeen merkkivalo syttyy. Ota järjestelmä käyttöön painamalla ISG OFF (A OFF) -painiketta uudelleen.

Olosuhteet, joissa moottori käynnistyy uudelleen

Moottori käynnistyy uudelleen automaattisesti, jos:

- Jarrujen alipaine on matala.
- Moottori on pysähtynyt noin 5 minuutin ajaksi.
- Ilmastointi on päällä (ON) ja puhaltimen nopeus on asetettuna tietyllä suurella tasolla.
- Tuulilasin huurteenpoisto on päällä (ON).
- Akun varaus on vähissä.
- Ilmastointilaitteen jäähtymisen ja lämmityksen suorituskyky on puutteellinen.
- Auto on P (pysäköinti) tai R (peruutus) -vaihteella, kun Automaattinen pidätin aktivoidaan.
- Ovi avataan tai turvavyö irrotetaan, kun Auto Hold on aktivoitu.
- EPB-kytkentä on painettu, kun Auto Hold on aktivoitu.

Auto Stop (A) merkkivalo vilkkuu mittaristossa vihreänä 5 sekuntia, kun moottori käynnistetään uudelleen.

VAROITUS

Kun moottori on tyhjäkäyntipysäytystilassa, moottori voidaan käynnistää uudelleen ilman kuljettajan puuttumista. Ennen kuin poistut autosta tai työskentelet moottoritilassa, sammuta moottori siirtämällä Engine Start/Stop -painike OFF-asentoon, vaihtamalla P (pysäköinti) -asentoon, kytkemällä seisontajarrun ja ottamalla avain mukaasi, kun poistut autosta.

ISG-toimintahäiriö

ISG-järjestelmä ei ehkä toimi, jos:

- Auto Stop (A) -merkkivalo syttyy mittaristossa keltaisena.
- ISG OFF (A) painike syttyy.

Suosittellemme, että valtuutettu HYUNDAI-jälleenmyyjä tarkastaa auton.

Akun anturin kalibrointi

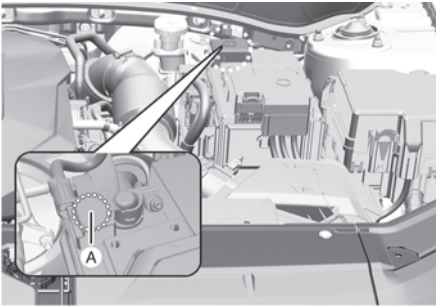

[A] Akun anturi

Jos AGM-akku on kytketty uudelleen tai vaihdettu, ISG-järjestelmä ei toimi heti. Jos haluat käyttää järjestelmää, akun anturi on kalibroitava seuraavalla menetelmällä.

1. Sammuta moottori.
2. Irrota kaikki sähkölaitteet, jotka on asennettu auton toimituksen jälkeen, kuten navigaattori, kojelautakamera tms.
3. Kun moottori on ollut sammutettuna 4 tuntia, käynnistä ja sammuta moottori 3–4 kertaa.

HUOMAA

- Vaihda akku vain alkuperäiseen HYUNDAI AGM -akkuun. Muutoin ISG-järjestelmä ei ehkä toimi asianmukaisesti.
- Älä lataa AGM-akkuja tavallisella akkulaaturilla. Se voi vaurioittaa AGM-akkuja tai akku voi räjähtää.
- Älä poista akun kantta. Akusta voi vuotaa ihmiselle haitallista elektrolyyttiä.

i Tietoja

ISG-järjestelmä ei ehkä toimi seuraavissa tilanteissa.

- ISG-järjestelmässä on toimintahäiriö.
- Akun varaus on vähissä.
- Jarrujen alipaine on matala.

Jos näin tapahtuu, suosittellemme, että valtuutettu HYUNDAI-jälleenmyyjä tarkastaa auton.

Älykäs ISG-järjestelmä

+ jos kuuluu varustukseen

Automaattinen uudelleen-käynnistys, kun edessä oleva ajoneuvo lähtee liikkeelle

Jos moottori on ISG:n pysäyttämä kun auto on paikoillaan. Sen jälkeen moottori käynnistyy automaattisesti, kun etukamera havaitsee edellä olevan ajoneuvon liikkeen.

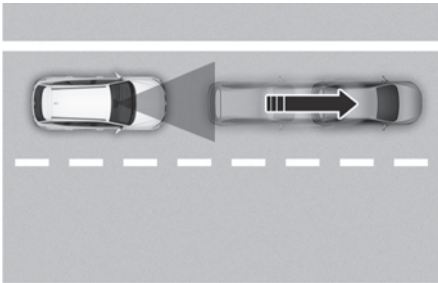

Jos moottori käynnistyy automaattisesti uudelleen Smart ISG -järjestelmän avulla, teksti AUTO STOP näkyy mittariston puohjelmanäkymässä.

i Tietoja

- Vaikka edellä oleva ajoneuvo jatkaa matkaa, Smart ISG -järjestelmä ei välttämättä käynnistä moottoria uudelleen edessä olevan ajoneuvon liikkeen havaitsevan etukameran rajoitusten takia. Lisätietoja on tämän luvun kohdassa "Smart ISG:n rajoituksia".
- Jos ISG sammuttaa moottorin, se voidaan käynnistää uudelleen milloin tahansa vapauttamalla jarrupoljin älykkäästä ISG-järjestelmästä riippumatta.

Smart ISG:n rajoituksia

Älykäs ISG ei ehkä toimi normaalisti tai saattaa toimia odottamattomasti, jos:

- Etunäkymäkamera on estetty, peittynyt tai vaurioitunut lumesta, vedestä tai liasta.
- Lämpötila etukameran lähellä on erittäin kuuma tai kylmä.
- Kameran linssi on tuulilasin sävytyksen peittämä tai estämä, tuulilasi on vaurioitunut tai lasissa on tahmeaa materiaalia (tarra, hyönteinen jne.).
- Tuulilasilta olevaa kosteutta tai jäätä ei ole poistettu.
- Pesulaitteen nestettä suihkutetaan jatkuvasti tai pyyhkin on päällä.
- Ajetaan kovassa sateessa tai lumisateessa tai paksussa sumussa.
- Auringon häikäisy estää etukameran näkökentän.
- Katuvalo tai lähestyvistä ajoneuvosta tuleva valo heijastuu määrästä tienpinnasta, kuten tien pinnalla olevasta lätköistä.
- Kojelaudan päälle on asennettu jokin esine.
- Autoasi hinataan.
- Ympäröivä alue on hyvin kirkas tai hyvin tumma (yö, tunneli jne.).
- Valoisuus muuttuu yhtäkkiä, esimerkiksi ajettaessa tunneliin tai sieltä ulos.
- Kirkkaus ulkona on matala, ja edessä olevan ajovalot ovat pois päältä tai eivät ole kirkkaita.
- Edessä oleva ajoneuvo on osittain näkyvissä.
- Edessä oleva ajoneuvo on linja-auto, raskas kuorma-auto, epätavallisen muotoinen kuorma-auto, perävaunu jne.
- Edessä olevassa ajoneuvossa ei ole takavalvoja tai takavalot sijaitsevat epätavallisessa paikassa.

- Hämärässä valossa edessä olevan ajoneuvon takavalot sammuvat tai eivät ole kirkkaat.
- Edessä olevan ajoneuvon takaosa on pieni tai ajoneuvo ei näytä normaalilta, esimerkiksi kun se on kallistunut, kaatunut tai sen sivu on näkyvissä.
- Edessä olevan ajoneuvon maavara on liian pieni tai liian suuri.
- Ajoneuvo, jalankulkija tai pyöräilijä tulee yllättäen eteen.
- Edessä oleva ajoneuvo havaitaan myöhään.
- Edessä olevan auton eteen ilmestyy yhtäkkiä este.
- Edessä oleva ajoneuvo vaihtaa äkillisesti kaistaa tai vähentää nopeutta.
- Edessä olevan ajoneuvon muoto on vaurioitunut.
- Edessä olevan ajoneuvon nopeus on nopea tai hidas.
- Edellä oleva ajoneuvo ohjaa vastakkaiseen suuntaan kaistaa välttääkseen törmäyksen.
- Edessä on ajoneuvo vaihdettuaan kaistaa hitaalla nopeudella.
- Edessä oleva auto on lumen peitossa.
- Autosi liikkuu epävakaasti.
- Olet kaarteessa tai liikenneympyrässä, eikä edessä olevaa ajoneuvoa havaita.
- Ajat jatkuvasti ympyrää.
- Edessä olevan ajoneuvon muoto on epätavallinen.
- Edessä oleva ajoneuvo ajaa ylä- tai alamäkeen.

SSC-rullaus (Start Stop Coasting) (48V MHEV)

SSC-rullaus vähentää polttoaineenkulutusta sammuttamalla moottorin auto-maattisesti, kun auto on liikkeessä. Moottori pysäytetään, kun auton nopeutta voidaan ylläpitää kaasupoljinta painamatta.

SSC:n toimintatilanteet

SSC-rullaus toimii seuraavissa tilanteissa.

- Ajotilaksi on valittu ECO.
- Autolla ajetaan tasaista nopeutta.
- Kaasu- tai jarrupoljinta ei paineta.

Kun SSC-rullaus on toiminnassa, mittarissa näkyy viesti 'Rullaus!'.

Moottorin uudelleenkäynnistymistilanteet

- Moottori käynnistyy manuaalisesti seuraavissa tilanteissa:
 - Kaasupoljinta painetaan.
 - Jarrupoljinta painetaan
 - Vaihdetta vaihdetaan.
- Moottori käynnistyy automaattisesti seuraavissa tilanteissa:
 - Ohjauspyörää käännetään yli 30–45 astetta.
 - Tien kaltevuus on -4–+4 prosenttia.
 - Suurjänniteakun tai 12 voltin akun varaus on vähissä.

HUOMAA

- SSC-rullaus on toiminnassa vain ECO-ajotilassa.
- SSC-rullaus voi keskeytyä sisä- tai ulkoilämpötilan mukaan.
- SSC-rullaus voi keskeytyä ilmastointilaitteen toiminnan mukaan (huurteenpoisto, puhaltimen nopeus jne.).
- Vaihdetta ei saa vaihtaa kytkinpoljinta painamatta, kun SSC-rullaus on toiminnassa. Se saattaa vaurioittaa vaihteistoa.

Integroitu ajotilan ohjausjärjestelmä (2WD)

⁴⁺ Jos kuuluu varustukseen

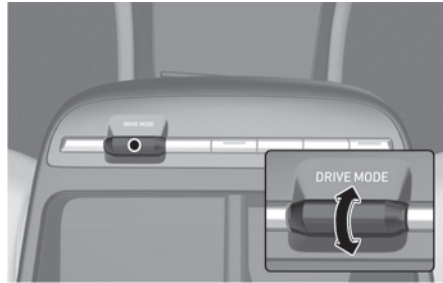

Ajotila voidaan valita kuljettajan suosikki-asetusten tai tieolosuhteiden mukaan.

Järjestelmä palautuu NORMAL-tilaan, kun moottori käynnistetään uudelleen.

i Tietoja

Jos mittaristossa on ongelma, ajotila on NORMAL-tilassa eikä sitä voi vaihtaa SPORT-tilaan.

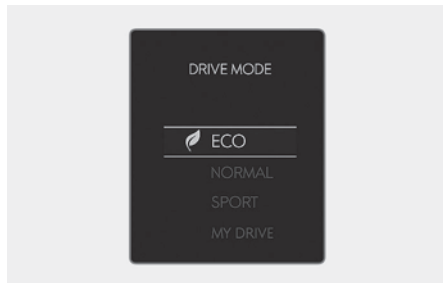

Tila vaihtuu seuraavasti aina, kun DRIVE MODE -painiketta painetaan ylös tai alas.

- **ECO > NORMAL > SPORT > MY DRIVE**

Ajotilan ominaisuudet

ECO-tila

ECO-tila parantaa polttoainetaloutta ympäristöstävällistä ajamista varten.

Polttoainetalous vaihtelee kuljettajan ajotavoista ja tieolosuhteista riippuen.

- ECO-tilan valitsemisen yhteydessä ECO-merkkivalo syttyy mittaristoon.
- Kun ECO-tila kytketään päälle:
 - Kiihdytysvaste voi olla hieman heikompi, kun kaasupoljinta painetaan kohtuullisesti.
 - Ilmastointilaitteen suorituskyky voi olla rajoitettu.
 - Vaihteiston vaihtokuvio voi muuttua.
 - Moottorin melu voi olla voimakkaampaa joidenkin vaihteiston tiettyjen vaihtojen yhteydessä, koska vaihtaessa pienemmälle vaihteelle kaasupoljin on painettava enemmän pohjaan.

Yllä olevat tilanteet ovat normaaleja tilanteita kun ECO-tila on käytössä, jotta polttoainetalous parantuisi.

NORMAL-tila

NORMAL-tila tarjoaa pehmeää ajoa ja mukavaa matkaa.

Kun NORMAL-tila on valittuna, sitä ei näytetä mittaristossa.

SPORT-tila

SPORT-tila tarjoaa urheilullista mutta tiukkaa ajoa.

SPORT-tilassa polttoainetalous voi heikentyä.

- Kun SPORT-tila valitaan, SPORT-merkkivalo syttyy mittaristoon.
- Ajotila palautuu NORMAL-tilaan, kun moottori käynnistetään uudelleen.
- Kun SPORT-tila on toiminnassa:
 - Moottorin kierrosluku pysyy pitempään korkeammalla, vaikka kaasupoljin vapautetaan.
 - Ylöspäin vaihtamisia viivästetään kiihdytettäessä.

MY DRIVE -tilan ominaisuudet

 jos kuuluu varustukseen

SMART-tila

SMART-tila valitsee sopivan ajotilan ECO-, COMFORT- ja SPORT-tiloista arvioimalla kuljettajan ajotapaa jarrupolkimen painamisesta ja ohjauspyörän käytöstä.

Erilaisia ajotilanteita, joita

SMART-tilassa saattaa tulla vastaan

- Ajotila vaihtuu automaattisesti ECO-tilaan tietyn ajan kuluttua, kun painat kaasupoljinta rauhallisesti (ajotapa luokitellaan lauhkeaksi).
- Ajotapa muuttuu automaattisesti SMART ECO -tilasta SMART NORMAL-tilaan jonkin ajan kuluttua, kun painat kaasupoljinta terävästi tai toistuvasti.
- Ajotapa muuttuu automaattisesti SMART NORMAL-tilaan samalla ajotyylillä, kun auto alkaa ajaa ylämäkeä määrättyllä kulmalla. Ajotila palautuu automaattisesti SMART ECO -tilaan, kun auto saapuu tasaiselle tielle.

- Ajotila vaihtuu automaattisesti SMART SPORT -tilaan vain ankarissa ajotilanteissa. Useimmissa normaaleissa ajotilanteissa ajotilana on joko SMART ECO-tila tai SMART NORMAL -tila.
- Ajotila vaihtuu automaattisesti SMART SPORT -tilaan, kun kiihdytät autolla äkillisesti tai käytät ohjauspyörää toistuvasti (ajotapasi luokitellaan urheilulliseksi). Tässä tilassa auto pysyy pienemmällä vaihteella äkillisiä kiihdytyksiä tai jarrutuksia varten, ja moottorijarrutuksen suorituskyky kasvaa.

Katso yleinen kuvaus SMART ECO-, SMART NORMAL- ja SMART SPORT -tiloista kohdasta ”ECO, NORMAL, SPORT -tilojen ominaisuudet”.

SMART-tilan rajoituksia

SMART-tila saattaa toimia rajoitetusti seuraavissa tilanteissa. ECO, NORMAL, SPORT -tilan ominaisuuksia

- Kuljettaja käyttää viiksivaihdinta vaihteen vaihtamiseen manuaalisesti. (Järjestelmä priorisoi kuljettajan manuaalisen vaihtamisen)
- Älykäs vakionopeussäädin on aktivoitu.
- Vaihteistoöljyn lämpötila on äärimmäisen matala tai äärimmäisen korkea.

OMA ASEMA -TILA

MY DRIVE -tila sallii kuljettajan personoida voimansiirron, ohjauspyörän, jousituksen ja 4WD:n asetuksia.

- Asettaaksesi MY DRIVE -tilan, siirry tietoviihdejärjestelmässä kohtaan **Asetukset > Auto>Ajotila > MY DRIVE MODE**.

OMA ASEMA -TILA

Voimansiirto	ECO/NORMAL/ SPORT/SMART
Ohjaus	NORMAL/SPORT

Integroitu ajotilan ohjausjärjestelmä (4WD)

+ Jos kuuluu varustukseen

Ajotila

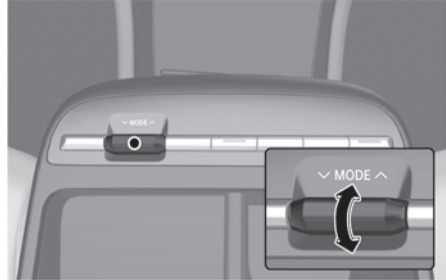

Ajotila voidaan valita kuljettajan suosikki-asetusten tai tieolosuhteiden mukaan.

Järjestelmä palautuu NORMAL-tilaan, kun moottori käynnistetään uudelleen.

i Tietoja

Jos mittaristossa on ongelma, ajotila on NORMAL-tilassa eikä sitä voi vaihtaa SPORT-tilaan.

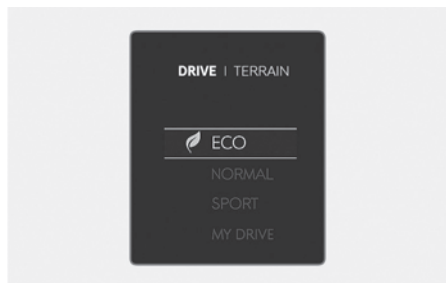

Tila vaihtuu seuraavasti aina, kun DRIVE MODE (tai DRIVE/TERRAIN) -painiketta käännetään oikealle tai vasemmalle tai sen tilaa vaihdetaan.

- **ECO > NORMAL > SPORT > MY DRIVE**

Ajotilan ominaisuudet

ECO-tila

ECO-tila parantaa polttoainetaloutta ympäristöystävällistä ajamista varten.

Polttoainetalous vaihtelee kuljettajan ajotavoista ja tieolosuhteista riippuen.

- ECO-tilan valitsemisen yhteydessä ECO-merkkivalo syttyy mittaristoon.
- Kun ECO-tila kytketään päälle:
 - Kiihdytysvaste voi olla hieman heikompi, kun kaasupoljinta painetaan kohtuullisesti.
 - Ilmastointilaiteen suorituskyky voi olla rajoitettu.
 - Vaihteiston vaihtokuvio voi muuttua.
 - Moottorin melu voi olla voimakkaampaa joidenkin vaihteiston tiettyjen vaihtojen yhteydessä, koska vaihtaessa pienemmälle vaihteelle kaasupoljin on painettava enemmän pohjaan.

Yllä olevat tilanteet ovat normaaleja tilanteita kun ECO-tila on käytössä, jotta polttoainetalous parantuisi.

NORMAL-tila

NORMAL-tila tarjoaa pehmeää ajoa ja mukavaa matkaa.

Kun NORMAL-tila on valittuna, sitä ei näytetä mittaristossa.

SPORT-tila

SPORT-tila tarjoaa urheilullista mutta tiukkaa ajoa.

SPORT-tilassa polttoainetalous voi heikentyä.

- Kun SPORT-tila valitaan, SPORT-merkkivalo syttyy mittaristoon.
- Ajotila palautuu NORMAL-tilaan, kun moottori käynnistetään uudelleen.
- Kun SPORT-tila on toiminnassa:
 - Moottorin kierrosluku pysyy pitempään korkeammalla, vaikka kaasupoljin vapautetaan.
 - Ylöspäin vaihtamisia viivästetään kiihdytettäessä.

MY DRIVE -tilan ominaisuudet

+ jos kuuluu varustukseen

SMART-tila

SMART-tila valitsee sopivan ajotilan ECO-, COMFORT- ja SPORT-tiloista arvioimalla kuljettajan ajotapaa jarrupolkimen painamisesta ja ohjauspyörän käytöstä.

Erilaisia ajotilanteita, joita

SMART-tilassa saattaa tulla vastaan

- Ajotila vaihtuu automaattisesti ECO-tilaan tietyn ajan kuluttua, kun painat kaasupoljinta rauhallisesti (ajotapa luokitellaan lauhkeaksi).
- Ajotapa muuttuu automaattisesti SMART ECO -tilasta SMART NORMAL-tilaan jonkin ajan kuluttua, kun painat kaasupoljinta terävästi tai toistuvasti.
- Ajotapa muuttuu automaattisesti SMART NORMAL-tilaan samalla ajotyylillä, kun auto alkaa ajaa ylämäkeä määrättyllä kulmalla. Ajotila palautuu automaattisesti SMART ECO -tilaan, kun auto saapuu tasaiselle tielle.
- Ajotila vaihtuu automaattisesti SMART SPORT -tilaan vain ankarissa ajotilanteissa. Useimmissa normaaleissa ajotilanteissa ajotilana on joko SMART ECO -tila tai SMART NORMAL -tila.
- Ajotila vaihtuu automaattisesti SMART SPORT-tilaan, kun kiihdytät autolla äkillisesti tai käytät ohjauspyörää toistuvasti (ajotapasi luokitellaan urheilulliseksi). Tässä tilassa auto pysyy pienemmällä vaihteella äkillisiä kiihdytyksiä tai jarrutuksia varten, ja moottorijarrutuksen suorituskyky kasvaa.

Katso yleinen kuvaus SMART ECO-, SMART NORMAL- ja SMART SPORT -tiloista kohdasta ”ECO, NORMAL, SPORT -tilojen ominaisuudet”.

SMART-tilan rajoituksia

SMART-tila saattaa toimia rajoitetusti seuraavissa tilanteissa. ECO, NORMAL, SPORT -tilan ominaisuuksia

- Kuljettaja käyttää viiksivaihdinta vaihteen vaihtamiseen manuaalisesti. (Järjestelmä priorisoi kuljettajan manuaalisen vaihtamisen)
- Älykäs vakionopeussäädin on aktivoitu.
- Vaihteistoöljyn lämpötila on äärimmäisen matala tai äärimmäisen korkea.

MY DRIVE MODE (jos kuuluu varustukseen)

MY DRIVE -tila sallii kuljettajan personoida voimansiirron, ohjauspyörän, jousituksen ja 4WD:n asetuksia.

- Asettaaksesi MY DRIVE -tilan, siirry tietoviihdejärjestelmässä kohtaan **Asetukset > Auto>Ajotila > CUSTOM > MY DRIVE MODE.**

OMA ASEMA -TILA

Voimansiirto	ECO/NORMAL/ SPORT/SMART
Ohjaus	NORMAL/SPORT

Maastoajotila

Maastotila auttaa saavuttamaan optimaalisen ajokyvyn säätämällä moottoria ja jarrutusta tieolosuhteiden mukaan.

Paina DRIVE/TERRAIN-painiketta vaihtaaksesi ajotilasta maastotilaan.

Lisätietoja on tämän luvun kohdassa "Nelipyörävetö (4WD)".

Erityiset ajo-olosuhteet

Vaaralliset ajo-olosuhteet

Kun havaitaan vaarallisia ajo-olosuhteiden elementtejä, kuten vettä, lumta, jäätä, mutaa ja hiekkaa, noudata seuraavia varotoimenpiteitä:

- Aja varovaisesti ja säilytä pitempi jarrutusmatka.
- Vältä äkillisiä jarrutuksia tai ohjausliikkeitä.
- Kun autosi juuttuu lumeen, mutaan tai hiekkaan, käytä kaksosvaihdetta. Kiihdytä hitaasti välttääksesi tarpeetonta pyörien pyörimistä.
- Aseta hiekkaa, kivisuolaa, lumiketjut tai muuta luistamatonta materiaalia pyörien alle parantamaan pitoa, kun auto juuttuu kiinni jään, lumen tai mudan takia.

VAROITUS

Vaihtaminen automaattivaihteistolla pienemmälle ajettaessa liukkaalla pinnalla voi aiheuttaa onnettomuuden. Renkaan nopeuden äkillinen muutos voi saada sen luistamaan. Ole varovainen, kun vaihdat alaspäin liukkailla pinnoilla.

Auton keinuttaminen

Jos on tarpeen keinuttaa autoa sen saamiseksi liikkeelle lumesta, hiekasta tai mudasta, tyhjennä ensin etupyörien lähellä oleva alue kääntämällä ohjauspyörää oikealle ja vasemmalle. Vaihda sitten edestakaisin R-asennon (peruutus) ja eteenpäin vievien vaihteiden välillä.

Vältä pyörien tyhjää pyörittämistä, äläkä käytä moottoria suurilla kierroksilla.

Estä vaihteiston kulumista odottamalla ennen vaihteen vaihtamista, että pyörät lakkaavat pyörimästä. Vapauta kaasupoljin vaihtamisen aikana ja paina kevyesti kaasupoljinta, kun vaihde on kytkeytynyt. Pyörien hidas pyöriminen eteen- ja taaksepäin aiheuttaa keinuliikkeen, joka voi vapauttaa auton.

VAROITUS

Jos auto on juuttunut kiinni ja pyörät pyörivät liikaa, renkaiden lämpötila voi nousta nopeasti. Jos renkaat vaurioituvat, voi tapahtua puhkeaminen tai räjähdys. Tämä tilanne on vaarallinen – sinä ja muut voitte loukkaantua. Älä yritä tätä menettelyä, jos missään auton lähellä on ihmisiä tai esteitä.

Jos yrität vapauttaa auton, se voi ylikuumentua nopeasti, mikä voi aiheuttaa moottorin tulipalon tai muita vaurioita. Yritä mahdollisimman paljon välttää pyörien pyörimistä renkaiden ja moottorin ylikuumenemisen estämiseksi. ÄLÄ salli auton pyörittää renkaita yli 56 km/h (35 mph) nopeudessa.

HUOMAA

Jos olet edelleen kiinni keinutettuasi autoa muutaman kerran, pyydä vetämään auto irti hinausauton avulla moottorin ylikuumenemisen, voimansiirron mahdollisten vaurioiden ja rengasvaurioiden välttämiseksi. Katso kohta ”Hinaus” luvussa 8.

i Tietoja

ESC-järjestelmä on kytkettävä pois (OFF) ennen auton keinuttamista.

Tasainen kaarreajo

Vältä jarruttamista tai vaihteen vaihtamista kaarteissa, erityisesti, kun tie on märkä. Ihanteellisesti kaarteet on aina ajettava varovasti kiihdyttäen.

Ajaminen yöllä

Yöllä ajamiseen sisältyy enemmän vaaroja kuin päivänvalossa ajamiseen. Tässä on joitakin tärkeitä muistettavia kohtia:

- Hidasta ja kasvata välimatkaa muihin ajoneuvoihin, koska yöllä voi olla vaikeampi nähdä, etenkin kun alueella ei ole katuvaloja.
- Säädä peilisi niin, että häikäistyminen muiden kuljettajien ajovaloista vähenee.
- Pidä ajovalot puhtaina ja oikein suunnattuina. Likaiset tai väärin suunnatut ajovalot vaikeuttavat yöllä näkemistä.
- Vältä katsomasta suoraan vastaantulevien autojen ajovaloihin. Saatat sokaistua hetkellisesti, ja kestää useita sekunteja, ennen kuin silmäsi taas sopeutuvat pimeyteen.

Ajaminen sateessa

Sade ja märkä tie voi tehdä ajamisesta vaarallista. Tässä on muutama huomioitava seikka ajaessasi sateella tai liukkaalla päällysteellä:

- Hidasta ja salli suurempi turvallisuusväli. Voimakas sade häittää näkyvyyttä ja lisää matkaa, joka tarvitaan auton pysäyttämiseen.
- Kytke vakionopeussäädin tai älykäs vakionopeussäädin pois päältä (jos kuuluu varustukseen)
- Vaihda tuulilasinyykkijöiden sulat, kun niissä on merkkejä tuulilasiin jäävistä raidoista tai puuttuvista alueista.
- Varmista, että renkaissasi on riittävästi kulutus pintaa. Jos renkaissa ei ole tarpeeksi kulutus pintaa, nopea pysähtyminen märällä pinnalla voi aiheuttaa luiston ja mahdollisesti johtaa onnettomuuteen. Katso kohta ”Renkaan vaihtaminen” luvussa 9.
- Laita ajovalot päälle, jotta muut näkevät sinut helpommin.
- Ajaminen liian nopeasti suurien lätäköiden läpi voi vaikuttaa jarruihin. Jos sinun on ajettava lätäköiden läpi, pyri ajamaan hitaasti.
- Jos epäilet, että jarrut ovat märät, käytä niitä kevyesti ajon aikana, kunnes normaali toiminta palaa.

Vesiliirto

Jos tie on riittävän märkä ja ajat riittävän nopeasti, autollasi voi olla vain vähän kosketusta tienpintaan tai ei lainkaan, ja se tosiasiaa liikkuu veden päällä. Paras neuvo on HIDASTAA, kun tien pinta on märkä.

Vesiliirron riski kasvaa, kun renkaan kulutus pinnan syyvyys pienenee, katso kohta ”Renkaan vaihtaminen” luvussa 9.

Ajaminen tulva-alueilla

Vältä ajamista tulva-alueiden läpi, ellei ole varma, että vesi ei ole korkeampaa kuin pyörännavan alareuna. Aja kaiken veden läpi hitaasti. Jätä riittävä pysäytystietäisyys, koska jarrujen suorituskyky voi heikentyä.

Veden läpi ajamisen jälkeen kuivaa jarrut painamalla niitä varovasti useita kertoja auton liikkeessä hitaasti.

Ajaminen moottoritiellä

Renkaat

Säädä renkaiden täyttöä ohjeen mukaan. Alitäyttö voi kuumentaa tai vaurioittaa renkaita.

Älä asenna kuluneita tai vaurioituneita renkaita, jotka voivat vähentää pitoa tai heikentää jarrutusta.

i Tietoja

Älä koskaan ylitä renkaiden enimmäispainetta niitä täyttäessäsi.

Polttoaine, jäähdytysneste ja moottoriöljy

Suuremmalla nopeudella ajaminen moottoriteillä kuluttaa enemmän polttoainetta ja on vähemmän tehokasta kuin hitaamalla, maltillisemmalla nopeudella ajaminen. Säilytä moottoritiellä ajaessasi maltillinen nopeus polttoaineen säästämiseksi.

Muista tarkistaa sekä moottorin jäähdytysnesteen määrä että moottoriöljy ennen ajoa.

Käyttöhihna

Löysä tai vaurioitunut käyttöhihna voi aiheuttaa moottorin ylikuumentumisen.

Kaatumisen riskin vähentäminen

Monikäyttömatkustaja-autosi on määritelty nimellä Sports Utility Vehicle (SUV). SUV-ajoneuvoissa on suuri maavara ja kapea raideväli, jotta ne pystyvät toimimaan erilaisissa olosuhteissa tien ulkopuolella. Niiden suunnittelun ominaispiirteet antavat niille korkeamman painopisteen kuin tavallisissa autoissa, mikä tekee niistä alttiimpia kaatumaan äkkinäisissä käännoöksissä. Hyötyajoneuvoille tapahtuu huomattavasti enemmän kaatumisia kuin muille ajoneuvotyypeille. Vaarojen takia kuljettajalle ja matkustajille suositellaan vahvasti turvavöiden kiinnittämistä. Kaatumisonnettomuudessa henkilöllä, joka ei käytä turvavöitä, on huomattavasti suurempi riski kuolla, kuin turvavöitä käyttävällä henkilöllä.

Kuljettaja voi tehdä toimenpiteitä, jotka vähentävät kaatumisen vaaraa. Jos vain mahdollista, vältä teräviä käännoksia ja äkillisiä liikkeitä, älä kuormaa autoasi raskaalla kattokuormalla, äläkä koskaan muuta autoasi millään tavalla.

VAROITUS

Hyötyajoneuvoille tapahtuu huomattavasti enemmän kaatumisia kuin muille ajoneuvotyypeille. Kaatumisten tai hallinnan menetysten estäminen:

- Aja kaarteissa hitaammin, kun ajaisit tavallisella henkilöautolla.
- Vältä teräviä käännoksia ja äkillisiä liikkeitä.
- Älä muuta autoasi millään tavalla, joka nostaisi sen painopistettä.
- Pidä renkaat oikein täytettynä.
- Älä kuljeta raskasta kuormaa katolla.

VAROITUS

Kaatumisonnettomuudessa henkilöllä, joka ei käytä turvavöitä, on huomattavasti suurempi riski kuolla, kuin turvavöitä käyttävällä henkilöllä. Varmista, että kaikki matkustajat käyttävät turvavyötään.

Ajaminen talvella

Talven ankarat sääolosuhteet kuluttavat renkaita nopeasti ja aiheuttavat muita ongelmia. Talviajon ongelmien minimoimiseksi on järkevää noudattaa seuraavia ehdotuksia:

Lumiset tai jäiset olosuhteet

Sinun on aina säilytettävä riittävä turvaväli autosi ja edellä olevan auton välillä.

Käytä jarruja varovasti. Ylinopeus, nopeat kiihdytykset, äkilliset jarrutukset ja terävät käännökset ovat mahdollisesti erittäin vaarallisia toimintatapoja. Käytä hidastamisen aikana mahdollisimman paljon moottorijarrutusta. Äkkijarrutukset lumisilla ja jäisillä pinnoilla voivat aiheuttaa auton luisumisen.

Ajettaessa autoa syvässä lumessa voi olla tarpeen käyttää talvirenkaita tai asentaa renkasiin ketjut.

Kuljeta aina mukana hätätilannevarusteita. Mahdollisesti mukana kuljetettavia esineitä ovat lumiketjut, hinaushihnat tai -ketjut, taskulamppu, hätäsoihdut, hiekka, lapio, apukäynnistyskaapelit, ikkunakaavin, käsineet, pressu, haalarit, huopa jne.

Talvirenkaat

VAROITUS

Talvirenkaiden on vastattava auton vakio-
renkaiden kokoa ja tyyppiä. Muussa
tapauksessa autosi turvallisuus ja käsitte-
lyominaisuudet voivat kärsiä.

Suosittelemme käyttämään talvirenkaita,
kun tien lämpötila on alle 7 °C (45 °F).

Jos asennat autoosi talvirenkaita,
varmista, että täytät ne samaan
paineeseen kuin alkuperäiset renkaat.
Asenna talvirenkaat kaikkiin neljään
pyörään tasapainottaaksesi autosi
hallintaa kaikissa sääoloissa. Talviren-
kaiden pito ei ole kuivalla tiellä
välttämättä yhtä hyvä kuin auton alkupe-
räisten renkaiden. Tarkista rengasmyy-
jältä suurimmat nopeussuosituksset.

Lumiketjut

Lankatyyppin lumiketju



Kangastyyppin lumiketju



Koska vyörenkaiden sivuseinät ovat
ohuempia kuin muuntyyppisten
renkaiden, ne voivat vaurioitua, jos
asennat niille joitakin tiettyjä lumiketjuja.
Tästä syystä suositellaan talvirenkaiden
käyttöä lumiketjujen sijaan. Jos
lumiketjuja on käytettävä, suosittelemme
käyttämään aitoja HYUNDAI-osia tai
vastaavia autollesi määritettyjä osia, ja
asentamaan lumiketjut niiden mukana
toimitettujen ohjeiden mukaisesti.
Valmistajan takuu ei kata niitä auton
vaurioita, jotka aiheutuvat lumiketjujen
virheellisestä käytöstä.

Kun käytät rengasketjuja, kiinnitä ne
vetäviin pyöriin seuraavalla tavalla.

2WD: Etupyörät

4WD: Kaikki neljä pyörää

Jos nelivetoiseen autoon ei ole täyttä
ketjusarjaa, ketjut saa asentaa vain
eturenkaisiin.

VAROITUS

Lumiketjujen käyttö voi vaikuttaa haitallisesti auton hallintaan:

- Aja alle 30 km/h (20 mph) tai lumiketjujen valmistajan suosittelemalla nopeudella, kumpi näistä on pienempi.
- Aja varovasti ja vältä töyssyjä, reikiä, teräviä käännöksiä ja muita tien vaaroja, jotka voivat saada auton ponnahtelemaan.
- Vältä teräviä käännöksiä ja lukkojarrutuksia.

Tietoja

- Asenna lumiketjut vain pareittain ja eturenkaisiin. On huomattava, että lumiketjujen asentaminen renkaisiin antaa suuremman vetovoiman, mutta ei estä sivuluisuja.
- Älä asenna nastarenkaita tarkistamatta ensin paikallisia ja kunnallisia määräyksiä mahdollisista niiden käyttöä koskevista rajoituksista.

Ketjujen asennus

Kun asennat lumiketjuja, noudata valmistajan ohjeita ja kiinnitä ne mahdollisimman tiukalle. Aja hitaasti (alle 30 km/h (20 mph)), kun ketjut on asennettu. Jos kuulet ketjujen osuvan koriin tai runkoon, pysähdy ja kiristä niitä. Jos ne edelleen osuvat yhteen, hidasta, kunnes melu lakkaa. Poista lumiketjut mahdollisimman pian, kun pääset ajamaan puhtaammilla teillä.

Kun asennat lumiketjuja, pysäköi auto tasaiselle alustalle liikenteen ulkopuolelle. Kytke varoitusvilku päälle ja aseta varoituskolmio auton taakse (jos saatavana). Aseta auton vaihde aina P (pysäköinti) -asentoon ja kytke seisontajarru, ja sammuta moottori ennen kuin asennat lumiketjut.

HUOMAA

Käytettäessä lumiketjuja:

Jos lumiketjuja on käytettävä, katso seuraavaa taulukkoa.

Rengaskoko	Ketjutyyppi
215/65R17	Lankatyyppin ketjut (alle 12 mm (0,47 tuumaa) paksut) tai kangastyyppin ketjut
235/55R18	Tekstiilityypiset ketjut
235/50R19	

- Väärän kokoiset tai väärin asennetut ketjut voivat vahingoittaa autosi jarruputkia, jousitusta, koria ja pyöriä.
- Käytä luokan SAE "S" ketjuja tai lankaketjuja.
- Jos kuulet ääntä kun ketjut osuvat koriin, kiristä ketjut estääksesi niiden osuminen auton koriin.
- Korin vaurioitumisen välttämiseksi kiristä ketjuja ajettuasi 0,5–1,0 km (0,3–0,6 mailia).
- Älä käytä lumiketjuja autoissa, joissa on kevytmetallivanteet. Jos ketjujen käyttöä ei voida välttää, käytä kangastyyppisiä ketjuja.
- Käytä alle 12 mm (0,47 tuumaa) paksuja lankaketjuja estämään vauriot ketjujen liitännässä.

Varotoimenpiteitä talvella

Käytä korkealaatuista etyleeniglykoli-jäähdytysnestettä

Autosi toimitetaan jäähdytysjärjestelmä täytettynä korkealaatuisella etyleeniglykoli-jäähdytysnesteellä. Se on ainut jäähdytysnestetyyppi, jota saa käyttää, koska se auttaa estämään jäähdytysjärjestelmän korroosion, voitele vesipumppua ja estää jäätyminen. Varmista, että vaihdat tai täytät jäähdytysnesteen luvussa 9 esitetyn huoltoaikataulun mukaisesti. Ennen talvea anna testata jäähdytysneste sen varmistamiseksi, että sen jäätympiste on riittävän matala kestämään talvella odotettavissa olevat lämpötilat.

Tarkista akku ja kaapelit

Talven lämpötila vaikuttaa akun toimintaan. **Tarkista akku ja kaapelit kuten luvussa 9 on kuvattu.** Suosittelemme, että akun latauskaapelit viedään tarkastettavaksi valtuutetulle HYUNDAI-jälleenmyyjälle tai huoltoasemalle.

Vaihda tarvittaessa talviöljyn.

Joillakin alueilla talvella on suositeltavaa käyttää alhaisemman viskositeetin ”talviöljyä”. Vaihda moottoriöljy ja myös suodatin, jos olet lähestymässä seuraavaa huoltoväliä. Uusi moottoriöljy varmistaa moottorin optimaalisen toiminnan talvi-kuukausien aikana. Katso lisätietoja luvusta 2. Kun et ole varma talviöljyn laadusta, niin suosittelemme, että kysyt asiasta valtuutetulta HYUNDAI-jälleenmyyjältä.

Tarkista sytytystulpat ja sytytysjärjestelmä

Tarkista sytytystulpat, kuten luvussa 9 on kuvattu. Tarvittaessa vaihda ne. Tarkista myös kaikki sytytysjohtimet ja

komponentit murtumien, kulumisen ja vaurioiden varalta.

Estä lukkojen jäätyminen

Estä lukkojen jäätyminen suihkuttamalla hyväksyttyä lukkosulanestettä tai glyseriiniä avaimenreikiin. Jos lukon aukko on jo jään peitossa, suihkuta sen päälle hyväksyttyä lukkosulanestettä sulattamista varten. Jos lukon sisäosat jäätyvät, yritä sulattaa ne lämmitetyllä avaimella. Käytä lämmitettyä avainta varovasti vammojen välttämiseksi.

Käytä järjestelmässä hyväksyttyä lasinpesunesteen jäätyminenestoa

Voit estää lasinpesulaitetta jäätymästä lisäämällä valtuutettua lasinpesunesteen jäätyminenestoliuosta ikkunanpesunesteen säiliön ohjeen mukaisesti. Pesulaitteen jäätyminen estävää liuosta saa valtuutetulta HYUNDAI-jälleenmyyjältä ja useimmista autotarvikeliikkeistä. Älä käytä moottorin jäähdytysnestettä tai muita pakkasnesteitä, jotta estetään auton maalipinnan vahingoittuminen.

Tarkista tuulilasinyyhkimet

Tarkista seuraavat asiat:

- Jää tai lumi on poistettu tuulilasista ja takalasista.
- Pyyhkimensulat eivät ole jäätyneet tai juuttuneet ikkunaan.

Älä anna seisontajarrun jäätyä

Joissakin olosuhteissa seisontajarru voi jäätyä kytkettyyn asentoon. Tämä tapahtuu todennäköisimmin silloin, kun jarruihin tai niiden lähelle on kertynyt lunta tai jäätä tai jos jarrut ovat märät. Jos on olemassa seisontajarrun jäätyminen vaara, kytke se väliaikaisesti päälle, kun vaihde on P (pysäköinti) -asennossa. Kiilaa myös takapyörät etukäteän, jotta auto ei lähde vierimään. Vapauta sitten seisontajarru.

Älä anna jään ja lumen kertyä alustaan

Joissakin olosuhteissa lunta ja jäätä voi kertyä lokasuojien sisälle ja häitää ohjausta. Kun ajat tällaisissa ankarissa talviolosuhteissa, tarkista säännöllisesti auton alta, että etupyörät ja ohjauskomponentit voivat toimia esteettä.

Kuljeta mukana hätätilannevarusteita

Pidä sääolosuhteiden mukaan ajon aikana mukana sopivia hätävarusteita. Mahdollisesti mukana kuljetettavia esineitä ovat lumiketjut, hinaushihnat tai -ketjut, taskulamppu, hätäsoihdut, hiekka, lapio, apukäynnistyskaapelit, ikkunakaavin, käsineet, pressu, haalarit, huopa jne.

Älä aseta esineitä tai materiaaleja moottoritilaan

Tavaroiden tai materiaalien asettaminen moottoritilaan voi aiheuttaa moottorivian tai -palon, koska ne voivat estää moottorin jäähtymistä. Valmistajan takuu ei kata näitä vaurioita.

Aja autoasi, kun vesihöyryä tiivistyy ja kerääntyy pakoputkiin

Kun auto on talvella pitkään pysähdyksissä moottorin ollessa käynnissä, vesihöyryä voi tiivistyä ja kerääntyä pakoputkiin. Pakoputkissa oleva vesi voi aiheuttaa melua jne., mutta se valuu pois ajettaessa keski- tai suurella nopeudella.

Perävaunun vetäminen (EUROOPASSA)

Jos aiot hinata autollasi, perehdy ensin maasi lainsäädännön määräyksiin. Koska perävaunujen, autojen tai muiden ajoneuvojen tai laitteiden hinaukseen liittyvä lainsäädäntö voi vaihdella. Kun et ole varma talviöljyn laadusta, niin suosittelemme, että kysyt asiasta valtuutetulta HYUNDAI-jälleenmyyjältä.

Muista, että vetäminen on erilaista kuin vain autolla itsellään ajaminen. Vetäminen tarkoittaa muutoksia käsittelyvydessä, kestävydessä ja polttoainetaloudessa. Onnistunut ja turvallinen perävaunun vetäminen vaatii oikeita laitteita, joita on käytettävä oikein. Valmistajan takuu ei kata niitä auton vaurioita, jotka aiheutuvat perävaunun virheellisestä hinauksesta käytöstä.

Tämä osio sisältää monia käytännössä testattuja, tärkeitä perävaunun vetämisen vinkkejä ja turvallisuussääntöjä. Useat näistä ovat tärkeitä sinun ja matkustajiesi turvallisuudelle. Lue tämä osa huolellisesti ennen kuin vedät perävaunua.

VAROITUS

Ryhdy seuraaviin varotoimiin:

- Jos et käytä oikeita laitteita ja/tai ajat väärin, voit menettää auton hallinnan hinatessasi perävaunua. Esimerkiksi jos perävaunu on liian painava, voi jarrutusteho heikentyä. Sinä tai matkustajasi voitte loukkaantua vakavasti tai kohtalokkaasti. Vedä perävaunua vain, jos olet noudattanut kaikkia tämän osion ohjeita.
- Varmista ennen perävaunun hinaamista, että perävaunun kokonaispaino, GCW (yhdistelmän kokonaispaino), GVW (auton kokonaispaino), GAW (kokonaisakselipaino) ja perävaunun aisapaino ovat kaikki rajoissa.

- Kun hinaat perävaunua, varmista että kytket sammutusautomaatiikan pois päältä.

i Tietoja

Euroopassa

- Taka-akselien korkeinta teknisesti sallittua kuormitusta saa ylittää yli 15 prosentilla ja auton suurin teknisesti sallittu kuormattu massa voidaan ylittää enintään 10 prosentilla tai 100 kg:lla (220,4 lbs) sen mukaan kumpi arvo on pienempi. Siinä tapauksessa älä ylitä 100 km/h (62,1 mph) nopeutta M1-luokan autoissa tai 80 km/h (49,7 mph) nopeutta N1-luokan autoissa.
- Kun M1-luokan auto hinaa perävaunua, perävaunun kytkentälaitteelle asetettu lisäkuorma voi aiheuttaa renkaan enimmäiskuorman ylittymisen, mutta enintään 15 prosentilla. Siinä tapauksessa älä ylitä 100 km/h (62,1 mph) nopeutta, ja lisää rengaspaineita vähintään 0,2 baaria.
 - M1: matkustaja-auto (enintään 9 paikkaa)
 - N1: hyötyajoneuvo (enintään 3,5 tonnia)

i Tietoja

Kun perävaunua ei käytetä, irrota se ajoneuvosta siten, että rekisterikilpi on näkyvässä.

Jos päätät hinata perävaunua?

Tässä on joitakin tärkeitä kohtia, jos päätät hinata perävaunua:

- Harkitse keinunnan hallinnan käyttöä. Voit kysyä perävaunun koukun toimittajalta keinunnan hallinnasta.
- Älä hinaa autollasi mitään sen ensimmäisen 2 000 km (1 200 mailin) aikana, jotta moottorin sisäänajo tapahtuu oikein. Tämän varoituksen noudattamatta jättäminen voi aiheuttaa vakavia vaurioita moottorille ja voimansiirrolle.
- Kun vedät perävaunua, niin suosittelemme, että kysyt valtuutetulta HYUNDAI-jälleenmyyjältä tarkempia tietoja lisävaatimuksista, kuten hinaus-sarjasta jne.
- Aja autoasi aina maltillisella nopeudella (alle 100 km/h (60 mph)) tai ilmoitettulla suurimmalla hinausnopeudella.
- Älä ylitä pitkässä ylämäessä nopeutta 70 km/h (45 mph) tai asetettua hinausnopeutta, sen mukaan, kumpi on pienempi.
- Huomioi tarkasti seuraavilla sivuilla annetut paino- ja kuormarajat.

Perävaunun paino

Aisakuorma / perävaunun kokonaispaino

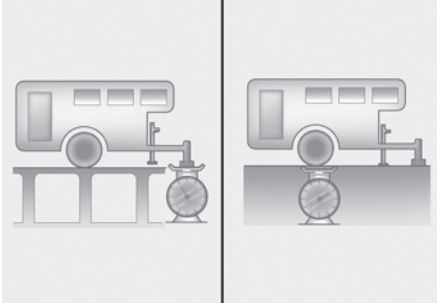

Mikä on suurin turvallinen perävaunun paino? Se ei koskaan saa painaa enemmän kuin suurin jarruilla varustetun perävaunun paino. Mutta sekin voi olla liian raskas. Se riippuu siitä, miten aiot käyttää perävaunuasi. Esimerkiksi nopeus, korkeus, tien kallistukset, ulkolämpötila ja se, kuinka usein autoasi käytetään perävaunun vetämiseen, ovat kaikki tärkeitä. Ihanteellinen perävaunun paino voi myös riippua kaikista erityislaitteista, joita sinulla on autossasi.

Aisakuorma

Kokonaisakselipaino / ajoneuvon kokonaispaino

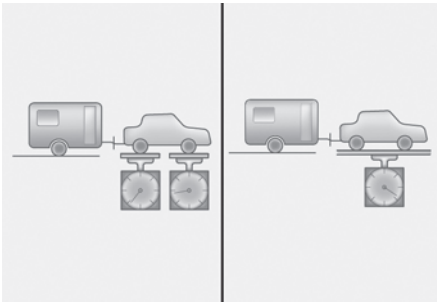

Aisapaino on tärkeä mitata, koska se vaikuttaa autosi kokonaispainoon (GVW). Perävaunun aisa saa painaa enintään 10 % perävaunun kokonaispainosta perävaunun suurimman sallitun kuorman rajoissa.

Kun olet kuormannut perävaunun, punnitse perävaunu ja sen aisa erikseen nähdäksesi, ovatko painot oikeat. Jos ne eivät ole, voit ehkä korjata asian yksinkertaisesti siirtämällä joitain esineitä perävaunussa.

VAROITUS

Ryhdy seuraaviin varotoimiin:

- Älä koskaan kuormaa perävaunun enemmän painoa taakse kuin eteen. Etuosaan on kuormattava noin 60 % ja takaosaan noin 40 % perävaunun kokonaiskuormasta.
- Älä koskaan ylitä perävaunun tai perävaunun hinauslaitteiden enimmäispainorajoja. Virheellinen kuormaus voi aiheuttaa vaurioita autollesi ja/tai henkilövahinkoja. Tarkista painot ja kuormaus kaupallisessa vaa'assa tai vaa'alla varustetulla asemalla.

i Tietoja

Korkeuden kasvaessa moottorin suorituskyky heikkenee. Korkeudessa 1000 m merenpinnan yläpuolella ja jokaiselle 1000 m:lle siitä eteenpäin auton/perävaunun painosta (perävaunun paino + auton kokonaispaino) on vähennettävä 10 %.

Perävaunun vetolaite

Koukut

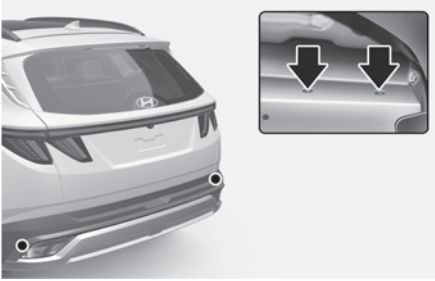

i Tietoja

Koukkujen kiinnitysreiät ovat alustan molemmilla puolilla takarenkaiden takana.

On tärkeää, että koukkulaitteisto on oikea. Sivutuuli, suuret, ohittavat kuorma-autot ja karkeapintaiset tiet ovat muutamia tilanteita, joissa tarvitsen oikean koukun. Tässä joitakin noudatettavia sääntöjä:

- Onko sinun tehtävä reikiä autosi koriin, kun asennat perävaunun koukkua? Jos teet niin, niin varmista, että tiivistä reiät myöhemmin, kun poistat koukun. Jos et tiivistä niitä, pakokaasujen hiilimonoksidi (CO) voi päästä autoon, kuten myös lika ja vesi.
- Autosi puskuria ei ole tarkoitettu koukuille. Älä liitä vuokrakoukkuja tai muita puskurityypin koukkuja niihin. Käytä vain koriin asennettua koukkuja, joka ei liity puskuriin.

- Mekaaninen kytkentälaitte ei saa peittää mitään osaa auton takarekisterikilvestä tai valaisimista.

Jos jokin mekaanisen kytkentälaitteen osa voi peittää osittain takarekisterikilven ja/tai valaisimet, sellaisia mekaanisia kytkentälaitteita ei saa käyttää, joita ei voi irrottaa helposti tai siirtää ilman työkalujen käyttöä muutoin kuin kytkentälaitteen valmistajalta saadulla kevyesti toimivalla (eli enintään 20 Nm:n voimalla) vapautusavaimella.

Huomaa, että kun mekaaninen kytkentälaitte on asennettu eikä sitä käytetä, se on aina irrotettava tai siirrettävä, jos jokin sen osa peittää takarekisterikilven ja/tai takavalaisimet.

- HYUNDAI-perävaunukoukku on saatavana valtuutetulta HYUNDAI-jälleenmyyjältä.

Turvaketjut

Kytke aina turvaketjut autosi ja perävaunusi välille.

Ohjeita turvaketjuista voit saada koukun tai perävaunun valmistajalta. Noudata valmistajan suosituksia turvaketjujen liittämässä. Jätä aina vain juuri riittävästi varaa, jotta voit kääntyä perävaunusi kanssa. Äläkä koskaan anna turvaketjun hankautua maata vasten.

Perävaunun jarrut

Jos perävaunusi on varustettu jarrujärjestelmällä, varmista, että se on maasi asetusten mukainen ja että se on asennettu oikein ja toimii oikein.

Jos perävaunusi painaa enemmän kuin jarruttoman perävaunun enimmäispaino kuormattuna, niin se tarvitsee omat, kapasiteetiltaan riittävät jarrut. Muista lukea ja noudattaa perävaunun jarrujen ohjeita, jotta pystyt asentamaan ne sekä säätämään ja ylläpitämään niitä oikein. Varmista, että et muuta perävaunusi jarrujärjestelmää.

VAROITUS

Älä käytä perävaunua omilla jarruillaan, ellei ole täysin varma, että olet asentanut jarrujärjestelmän oikein. Tämä ei ole harrastelijalle sopiva tehtävä. Anna kokeneen, pätevän perävaunuhuollon hoitaa asia.

Ajaminen perävaunun kanssa

Perävaunun hinaaminen vaatii tietyn määrän kokemusta. Ennen kuin suuntaat avoimelle tielle, sinun on tutustuttava perävaunuusi. Tutustu käsittelyyn ja jarrutuksen tuntumaan perävaunun lisäpainon kanssa. Ja pidä aina mielessä, että ajamasi auto on nyt pitempi eikä läheskään yhtä herkästi ohjattava, kuin autosi on yksinään.

Ennen kuin aloitat, tarkista perävaunun kiinnitys ja runko, turvaketjut, sähköliittimet, valot, renkaat ja jarrut.

Tarkista matkan aikana ajoittain, että kuorma on kunnossa ja valot ja perävaunun jarrut toimivat edelleen.

Etäisyys

Pysy vähintään kaksi kertaa kauempana edessä olevan auton takana kuin jos ajaisit autollasi ilman perävaunua. Tämä auttaa sinua välttämään tilanteita, jotka vaativat äkillistä jarruttamista ja kääntymistä.

Ohittaminen

Kun hinaat perävaunua, ohitusmatka on pitempi. Ja lisääntyneen ajoneuvon pituuden takia sinun on ajettava paljon kauemmas ohitetusta ajoneuvosta ennen kuin voit palata kaistallesi.

Peruuttaminen

Pidä ohjauspyörän alaosaa yhdellä kädellä. Siirrä perävaunua sitten vasemmalle siirtämällä kättäsi vasemmalle. Siirrä perävaunua sitten oikealle siirtämällä kättäsi oikealle. Peruuta aina hitaasti, ja jos mahdollista, pyydä joku opastamaan sinua.

Kääntäminen

Kun käännät perävaunun kanssa, käänny tavallista laajemmalla säteellä. Tee tämä, jotta perävaunu ei osu pehmeälle pientareella, kanttikiviin, jalkakäytäviin, liikennemerkkeihin, puihin tai muihin esineisiin. Vältä nykiviä ja äkkinäisiä liikkeitä. Anna merkit hyvissä ajon etukäteen.

Suuntavalot

Kun hinaat perävaunua, autossasi on oltava erilainen suuntavalojärjestelmä ja lisäjohdotus. Kojelaudan vihreät nuolet vilkkuvat aina, kun annat merkin kaistanvaihdosta tai kääntymisestä. Jos ne ovat oikein kytkettyjä, myös perävaunun valot vilkkuvat hälyttäen muita kuljettajia siitä, että olet oikeissa kääntymässä, vaihtaa kaistaa tai pysähtyä.

Kun hinaat perävaunua, kojelaudan vihreät nuolet vilkkuvat kääntymässä, vaikka perävaunun valot eivät toimi. Näin saatat luulla, että takanasi tulevat kuljettajat näkevät signaalisia, vaikka he eivät niitä näe. On tärkeää tarkastaa ajoittain, että perävaunun polttimet toimivat. Sinun on myös aina tarkistettava valot, kun irrotat johdon ja kytket sen takaisin.



VAROITUS

Älä yhdistä perävaunun valoja suoraan autosi valojärjestelmään. Käytä hyväksytyä perävaunun johtosarjaa. Jos näin ei tehdä, seurauksena voi olla vaurioita auton sähköjärjestelmälle ja/tai henkilövahinkoja. Suosittelemme, että pyydät apua valtuutetulta HYUNDAI-jälleenmyyjältä.

Ajaminen mäkisessä maastossa

Vähennä nopeutta ja vaihda pienemmälle vaihteelle, kun lähdet pitkään tai jyrkkään laskuun. Jos et vaihda pienemmälle, saatat joutua käyttämään jarrujasi niin paljon, että ne voivat ylikuumentua eivätkä enää toimi tehokkaasti.

Voit vähentää moottorin ja vaihteiston ylikuumentumisen vaaraa vaihtamalla pitkässä ylämäessä pienemmälle ja hidastamalla nopeutesi noin 70 km/h:iin (45 mph).

Jos perävaunusi ylittää suurimman perävaunun painon ilman jarruja ja autossa on automaattivaihteisto, aja D (ajo) -asennossa, kun vedät perävaunua.

Autosi ajaminen D-asennossa (ajo) perävaunua vedettäessä minimoi lämmön muodostumisen ja pidentää vaihteiston käyttöikä.

HUOMAA

Estääksesi moottorin ja/tai voimansiirron ylikuumentumisen:

- Kun hinaat perävaunua jyrkissä mäissä (kaltevuus yli 6 prosenttia), niin kiinnitä tarkasti huomiota moottorin jäähdytysnesteen lämpötilaan varmistaaksesi, että moottori ei ylikuumentu. Jos lämpömittarin neula siirtyy kohti H-asentoa (kuuma), aja tien sivuun ja pysäytä heti, kun sen voi turvallisesti tehdä, ja anna moottorin käydä tyhjäkäynnillä, kunnes se jäähtyy. Voit jatkaa, kun moottori on jäähtynyt riittävästi.
- Jos hinaat perävaunua suurimmalla auton kokonaispainolla ja suurimmalla perävaunun painolla, moottori tai vaihteisto voi ylikuumentua. Jos näin tapahtuu, anna moottorin käydä tyhjäkäynnillä, kunnes se jäähtyy. Voit jatkaa, kun moottori tai vaihteisto on jäähtynyt riittävästi.

- Kun vedät perävaunua, auton nopeus voi jäädä huomattavasti liikennevirran nopeudesta erityisesti ylämäessä. Käytä oikeanpuoleista kaistaa, kun vedät perävaunua ylämäkeen. Valitse autosi nopeus perävaunua hinaaville autoille määrätyn nopeusrajoituksen, mäen jyrkkyyden ja perävaunusi painon mukaisesti.

Pysäköinti mäkisessä maastossa

Yleisesti, jos sinulla on perävaunu kiinni autossasi, älä pysäköi autoasi mäkeen.

Jos kuitenkin joudut pysäköimään perävaunun mäkeen, toimi näin:

1. Ohjaa auto pysäköintipaikkaan.
Käännä ohjauspyörää kiven suuntaan (oikealle, jos suunta alamäkeen, vasemmalle, jos suunta ylämäkeen).
2. Vaihda P (pysäköinti) -vaihteelle.
3. Kytke seisontajarru ja sammuta auto.
4. Aseta pyöräkiilat perävaunun pyörien eteen alamäen puolelle.
5. Käynnistä auto, pidä jarruja, vaihda vapaalle, vapauta seisontajarru ja vapauta jarrut hitaasti, kunnes perävaunun kiilat ottavat kuorman vastaan.
6. Kytke jarrut ja seisontajarru uudelleen.
7. Vaihda P(pysäköinti) -vaihteelle, kun auto on pysäköity ylämäkeen ja R (peruutus) -vaihteelle, kun se on pysäköity alamäkeen.
8. Sammuta auto ja vapauta auton jarrut, mutta jätä seisontajarru kytketyksi.

VAROITUS

Vakavien tai hengenvaarallisten vammojen estämiseksi:

- Älä nouse ulos autosta, ellei seisontajarru ole kytketty kunnolla. Jos olet jättänyt moottorin käyntiin, auto voi liikkua äkillisesti. Sinä ja muut voitte loukkaantua vakavasti tai kohtalokkaasti.
- Älä käytä kaasupoljinta auton pitämiseen paikallaan ylämäessä.

Auton ajaminen mäkipysäköinnin jälkeen

1. Aseta vaihdevipu asentoon P (pysäköinti), paina jarruja ja pidä jarrupoljinta painettuna samalla, kun:
 - käynnistät moottorin
 - vaihdat vaihteelle, ja
 - vapauta seisontajarru.
2. Poista jalkasi hitaasti jarrupolkimelta.
3. Aja hitaasti, kunnes perävaunu on vapaa kiiloista.
4. Pysäytä ja anna jonkun noutaa ja ottaa talteen kiilat.

Huolto perävaunua vedettäessä

Autosi tarvitsee huoltoa useammin, jos vedät perävaunua säännöllisesti. Tärkeitä kohtia, joihin on kiinnitettävä erityistä huomiota, ovat moottoriöljy, vaihteistoöljy, akselien voiteluaine ja jäähdytysjärjestelmän neste. Jarrujen kunto on toinen tärkeä asia usein tarkastettavaksi. Jos aiot hinata perävaunua, on hyvä ajatus käydä nämä kohdat läpi ennen kuin aloitat matkasi. Älä unohda huoltaa myös perävaunusi ja koukkusi. Noudata perävaunusi mukana tullutta huolto-ohjelmaa ja tarkasta se säännöllisesti. Suorita tarkastus mielellään aina ennen päivän matkan aloittamista. Kaikkein tärkeintä on, että koukun kaikki mutterit ja pultit ovat tiukalla.

HUOMAA

Estääksesi auton vaurioitumisen:

- Perävaunun hinaamisen aikana suuremmasta kuormituksesta johtuen ylikuumenemista voi tapahtua kuumina päivinä tai ylämäkeen ajon aikana. Jos jäähdytysnesteen lämpömittari osoittaa ylikuumenemista, sammuta ilmastointilaitte ja pysäytä auto turvalliselle alueelle moottorin jäähdyttämiseksi.
- Älä sammuta moottoria, kun jäähdytysnesteen lämpömittari näyttää ylikuumenemista.
(Pidä moottori tyhjäkäynnillä, jotta se jäähtyy)
- Kun vedät perävaunua, tarkasta vaihteistoöljy tavallista useammin.
- Jos autossa ei ole ilmastointilaitetta, paranna moottorin suorituskykyä perävaunua vedettäessä asentamalla jäähdytystuuletin.

Auton paino

Kaksi tarraa kuljettajan oven pielessä osoittavat, kuinka suurta painoa autosi on suunniteltu kuljettamaan: rengas- ja kuormaustiedot ja -todistusmerkintä.

Ennen kuin kuormaat autosi tutustu seuraaviin käsitteisiin auton teknisistä tiedoista ja sertifiointimerkistä auton painoarvojen määrittämiseksi:

Omapaino

Tämä on auton paino säiliö täynnä polttoainetta ja vakiovarusteissa. Se ei sisällä matkustajia, kuormaa tai lisälaitteita.

Auton omapaino

Tämä on uuden autosi paino mahdollisine asennettuine lisävarusteineen, kun noudat sen jälleenmyyjältä.

Kuorman paino

Tämä sisältää kaiken omapainoon lisätyn painon, kuten kuorman ja lisävarusteet.

GAW (kokonaisakselipaino)

Tämä on kullekin akselille (etu ja taka) kohdistuva kokonaispaino – sisältäen auton omapainon ja kaiken kuorman.

GAWR (kokonaisakselipainoluokitus)

Tämä on suurin sallittu paino, joka voi kohdistua yhdelle akselille (etu tai taka). Nämä numerot on merkitty varmenne-merkintään. Kunkin akselin kokonaiskuorma ei koskaan saa ylittää GAWR-arvoa.

GVW (auton kokonaispaino)

Tämä on auton oma paino plus todellinen kuorman paino plus matkustajat.

GVWR (auton luokiteltu nimelliskokonaispaino)

Tämä on täysin lastatun auton suurin sallittu paino (mukaan lukien kaikki lisävarusteet, laitteet, matkustajat ja kuorma). GVWR on merkitty kuljettajan oven pylväässä olevaan varmennemerkintään.

Ylikuorma



VAROITUS

Autosi kokonaisakselipaino (GAWR) ja ajoneuvon kokonaispaino (GVWR) on merkitty kuljettajan (tai matkustajan) oven pilariin kiinnitettyyn merkintään. Näiden arvojen ylittäminen voi aiheuttaa onnettomuuden tai auton vaurioitumisen. Voit laskea kuormasi painon punnitsemalla esineet (ja ihmiset) ennen kuin laitat ne autoon. Varo, ettet ylikuormita autoasi.

7. Kuljettajan avustusjärjestelmä

Ilmoitus kuljettajan avustajajärjestelmästä	7-4
Etutörmäyksen välttämisyavustaja (FCA) (vain etukamera)	7-4
Etutörmäyksen välttämisyavustajan asetukset	7-5
Etutörmäyksen välttämisyavustajan käyttö	7-8
Etutörmäyksen välttämisyavustajan toimintahäiriö ja rajoitukset	7-10
Etutörmäyksen välttämisyavustaja (FCA) (anturifuusio)	7-17
Etutörmäyksen välttämisyavustajan asetukset	7-19
Etutörmäyksen välttämisyavustajan käyttö	7-20
Etutörmäyksen välttämisyavustajan toimintahäiriö ja rajoitukset	7-26
Kaistallapitoavustin (LKA)	7-33
Kaistallapitoavustimen asetukset	7-33
Kaistallapitoavustimen käyttö	7-34
Kaistallapitoavustimen toimintahäiriö ja rajoitukset	7-37
Sokean pisteen törmäyksen välttämisyavustaja (BCA)	7-39
Katveavustimen asetukset	7-40
Katveavustimen toiminta	7-42
Katveavustimen toimintahäiriö ja rajoitukset	7-44
Turvallisen uloskäynnin varoitusjärjestelmä (SEW)	7-48
Turvallisen uloskäynnin varoituksen asetukset	7-49
Turvallisen uloskäynnin varoituksen käyttö	7-50
Turvallisen uloskäynnin varoituksen toimintahäiriö ja rajoitukset	7-51
Säädettävä nopeudenrajoitin (MSLA)	7-52
Käsin ohjattavan ajonopeuden rajoitusavustajan käyttö	7-52
Älykäs nopeusrajoitusavustin (ISLA) (Eurooppa)	7-54
Älykkään nopeusrajoitusavustajan asetukset	7-55
Älykkään nopeusrajoitusavustimen käyttö	7-56
Älykkään nopeusrajoitusavustimen toimintahäiriö ja rajoitukset	7-58
Kuljettajan tarkkaavaisuusvaroitin (DAW)	7-60
Kuljettajan tarkkaavaisuusvaroituksen asetukset	7-61
Kuljettajan tarkkaavaisuusvaroituksen toiminta	7-61
Kuljettajan tarkkaavaisuusvaroituksen toimintahäiriö ja rajoitukset	7-63
Katvekuvamonitori (BVM)	7-66
Katvekuvamonitorin asetukset	7-66
Katvekuvamonitorin käyttö	7-67
Katvekuvamonitorin toimintahäiriö	7-67

Vakionopeussäädin (CC)	7-68
Vakionopeussäätimen käyttö	7-68
Älykäs vakionopeussäädin (SCC).....	7-71
Älykkään vakionopeussäätimen asetukset.....	7-72
Älykkään vakionopeussäätimen käyttö	7-73
Älykkään vakionopeussäätimen toimintahäiriö ja rajoitukset.....	7-80
Navigointiin perustuva mukautuva vakionopeussäädin (NSCC).....	7-85
Navigaatioon perustuvan älykkään vakionopeussäätimen asetukset	7-86
Navigaatioon perustuvan älykkään vakionopeussäätimen käyttö	7-86
Navigaatioon perustuvan älykkään vakionopeussäätimen rajoitukset.....	7-87
Kaistan seuraamisavustaja (LFA)	7-90
Kaistan seuraamisavustajan asetukset	7-90
Kaistan seuraamisavustajan käyttö.....	7-91
Kaistan seuraamisavustajan toimintahäiriö ja rajoitukset.....	7-93
Moottoritieavustin (HDA)	7-93
Moottoritieavustimen asetukset	7-94
Moottoritieavustimen käyttö.....	7-95
Moottoritieavustimen toimintahäiriö ja rajoitukset	7-97
Takanäkymän näyttö (RVM).....	7-99
Takanäkymän näytön asetukset.....	7-99
Takanäkymän näytön käyttö	7-100
Takanäkymän näytön toimintahäiriö ja rajoitukset.....	7-102
Ympäristön valvontajärjestelmä (SVM).....	7-103
Ympäristön valvontajärjestelmän asetukset	7-103
Ympäristön valvontajärjestelmän käyttö.....	7-105
Ympäristön valvontajärjestelmän toimintahäiriö ja rajoitukset	7-108
Poikittaisen liikenteen takatörmäysvaroituksen avustin (RCCA)	7-109
Risteävän liikenteen takatörmäyksen välttämistävustajan asetukset	7-110
Risteävän liikenteen takatörmäyksen välttämistävustajan käyttö.....	7-111
Poikittaisen liikenteen takatörmäyksen välttämistävustajan toimintahäiriö ja rajoitukset	7-114
Eteenpäin/peruutus pysäköinnin etäisyysvaroitusta (PDW).....	7-118
Eteenpäin/peruutus pysäköinnin etäisyysvaroitusta asetukset	7-119
Eteenpäin/peruutus pysäköinnin etäisyysvaroitusta käyttö	7-120
Eteenpäin/peruutus pysäköinnin etäisyysvaroitusta toimintahäiriö ja rajoitukset	7-122

7. Kuljettajan avustusjärjestelmä

Eteenpäin/sivuttais/peruutus pysäköinnin etäisyysvaroitusta (PDW).....	7-124
Eteenpäin/sivuttais/peruutus pysäköinnin etäisyysvaroituksen asetukset	7-124
Eteenpäin/sivuttais/peruutus pysäköinnin etäisyysvaroituksen käyttö	7-125
Eteenpäin-/sivuttais-/peruutus pysäköinnin etäisyysvaroituksen toimintahäiriö ja rajoitukset.....	7-128
Peruutus pysäköinnin törmäyksen välttämistä varten (PCA).....	7-130
Peruutus pysäköinnin törmäyksen välttämistä varten asetukset	7-130
Peruutus pysäköintitörmäyksen välttämistä varten käyttö.....	7-131
Peruutus pysäköintitörmäyksen välttämistä varten toimintahäiriö ja rajoitukset	7-133
Vaatimusten mukaisuusvakuutus	7-136
Etututka	7-136
Takakulmatutka.....	7-141

Ilmoitus kuljettajan avustajajärjestelmästä

Tietoviihdejärjestelmän ohjelmistoversion vuoksi kuljettajan avustusjärjestelmän kunkin toiminnon kuvaus saattaa poiketa omistajan käsikirjan kuvauksista.

Jos tietoviihdejärjestelmä (alkuperäinen Hyundaiin osa) on asennettu, tutustu sen asetuksiin ja toimintoihin, kuten on esitetty verkko-oppaassa, jota voidaan käyttää tietoviihdejärjestelmän pikaoppaassa olevalla QR-koodilla.

Etutörmäyksen välttämistävustaja (FCA) (vain etukamera)

 Jos kuuluu varustukseen

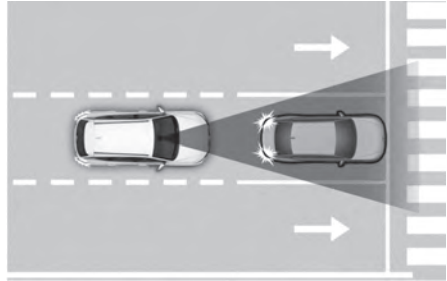

Etutörmäyksen välttämistävustaja on suunniteltu auttamaan havaitsemaan edessä olevan ajoneuvon ja tarkkailemaan sitä, auttamaan moottorikäyttöisen kaksipyöräisen, jalankulkijan tai pyöräilijän havaitsemisessa, varoittamaan kuljettajaa välittömästä törmäyksen vaarasta varoitusviestin ja äänivaroituksen avulla ja suorittamaan hätäjarrutuksen.

Havaitsemisanturi



(1) Etukamera

Katso havaitsemisanturien tarkat sijainnit yllä olevasta kuvasta.

! HUOMIOITAVAA

Varmista havaitsemisanturin ihanteellinen toiminta tekemällä seuraavat varotoimet:

- Älä koskaan pura havaitsemisanturia tai anturikokonaisuutta äläkä aiheuta sille vaurioita.
- Jos havaintoanturi on vaihdettu tai korjattu, suosittelemme, että annat valtuutetun HYUNDAI-jälleenmyyjän tarkastaa autosi.
- Älä koskaan asenna mitään lisälaitteita tai tarroja tuulilasiin, tai sävytä tuulilasia.
- Kiinnitä erityisen tarkkaa huomiota etukameran pitämiseen kuivana.
- Älä koskaan aseta kojelaudan päälle heijastavia esineitä (kuten valkoista paperia, peiliä).
- Älä koskaan aseta tuulilasin lähelle mitään esineitä äläkä asenna siihen mitään lisälaitteita. Se voi heikentää ilmastoinnin huurteenpoiston toimintaa, mikä saattaa estää kuljettajan avustajajärjestelmien toiminnan.

Etutörmäyksen välttämistävustajan asetukset

Etuturvallisuus

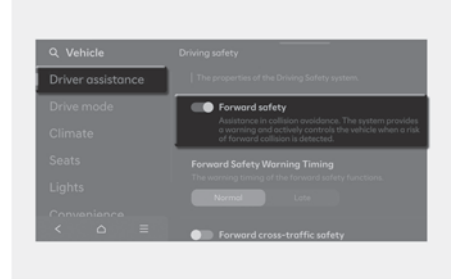

Moottorin käydessä valitse tietoviuhdejärjestelmän asetusvalikosta **Asetukset > Auto > Kuljettajan avustaja > Turvallinen ajaminen** asettaaksesi, käytetäänkö kutakin toimintoa.

- Jos valitaan **Etuturvallisuus**, etutörmäyksen välttämistävustaja varoittaa kuljettajaa varoitusviestillä ja varoitussäänellä törmäysvaaran tason mukaan. Jarruavustajaa käytetään törmäysvaaran tason mukaan. Jos **Etuturvallisuus**-toiminnon valinta poistetaan, toiminto kytkeytyy pois päältä. Varoitusvalo (☹️) syttyy kojelaudaan.

! VAROITUS

Aina kun auto käynnistetään, etutörmäyksen välttämistävustaja kytkeytyy päälle. Silloinkin kun poistetaan **etuturvallisuuden** asetus, kuljettajan täytyy aina olla tietoinen ympäristöstä ja ajaa varovasti.

Kuljettaja voi seurata etutörmäyksen välttämisyavustajan valittu/ei valittu -tilaa Asetukset-valikossa. Jos varoitusvalo (🚨) jää palamaan (ON), kun etutörmäyksen välttämisyavustaja on päällä, anna valtuutetun HYUNDAI-jälleenmyyjän tarkastaa auto.

⚠️ VAROITUS

Aina kun moottori käynnistetään, etutörmäyksen välttämisyavustaja kytkeytyy päälle. Silloinkin kun 'Etuturvallisuus'-asetus poistetaan, kuljettajan täytyy aina olla tietoinen ympäristöstä ja ajaa varovasti.

Etuturvallisuuden varoituksen ajoitus

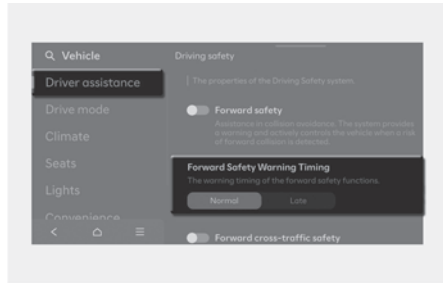

Kun auto on käynnissä, voit muuttaa Etutörmäyksen välttämisyavustajan varoituksen aktivoinnin ajoitusta valitsemalla tietoviihdejärjestelmästä **Asetukset > Auto > Kuljettajan avustaja > Turvallinen ajaminen > Etuturvallisuuden varoituksen ajoitus**. Varoitusajaksi voidaan asettaa joko **Normaali** tai **Myöhäinen**.

- **Normal**-asetusta käytetään normaaleissa ajo-olosuhteissa. Jos varoituksen ajoitus tuntuu herkältä, vaihda se asetukseen **Myöhemmin**.
 - Jos **Myöhemmin** on valittuna, etutörmäyksen välttämisyavustaja varoittaa kuljettajaa hitaammin.

⚠️ HUOMIOITAVAA

- Vaikka **Normaali** olisi valittuna varoituksen ajoitustoiminnolle, varoitusaika saattaa tuntua myöhäiseltä, jos edessä oleva auto pysähtyy äkillisesti.
- Valitse varoituksen ajoitukseksi **Myöhäinen**, kun liikenne on rauhallista ja ajonopeus on hiljainen.

Varoitustavat

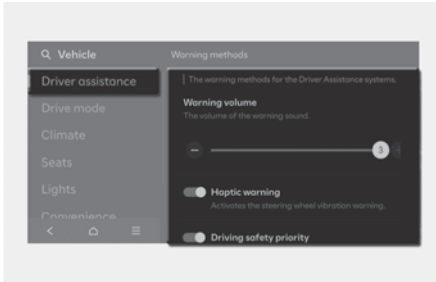

Varoitusmenetelmät voidaan asettaa, kun ajoneuvo on tilassa ON. Valitse tietoviijdejärjestelmän asetusvalikosta **Asetukset** > **Auto** > **Kuljettajan avustaja** > **Varoitusmenetelmät** vaihtaaksesi seuraavia asetuksia:

- **Varoituksen äänenvoimakkuus:** Säättää varoitusta äänen äänenvoimakkuutta. Jos kytket Varoituksen äänenvoimakkuuden pois päältä, toiminto voi turvallisuutesi takia varoittaa sinua pienellä äänenvoimakkuudella (jos kuuluu varustukseen)
- **Tuntoaistivaroitus:** Ottaa käyttöön ohjauspyörän värinävaroituksen (jos kuuluu varustukseen)
- **Ajoturvallisuusprioriteetti:** Pienentää kaikkien muiden äänten voimakkuutta, kun turvallisen ajamisen järjestelmä antaa varoituksen.

i Tietoja

- Jos vaihdat varoitus tapaa, muiden kuljettajaa avustavien järjestelmien varoitustavat voivat vaihtua.
- Varoitustapa säilyttää viimeisimmän asetuksensa, vaikka auto käynnistettäisiin uudelleen.
- Asetusvalikko ei välttämättä ole käytettävissä autossasi auton ominaisuuksista ja teknisistä tiedoista riippuen.
- Varoituksen äänenvoimakkuutta ja haptista varoitusta ei voi kytkeä pois päältä samanaikaisesti. Kun yksi varoituksista kytketään pois päältä, toinen aktivoituu.

Etutörmäyksen välttämisen avustajan käyttö

Perustoiminto

Etutörmäyksen välttämisen avustajan perustoimintona on varoittaa ja auttaa ohjaamaan autoa törmäysvaaran tasosta riippuen: "Törmäysvaroitus", "Hätäjarrutus" ja "Ajoneuvon pysäyttäminen ja jarrujen hallinnan lopettaminen".

Törmäysvaroitus



- Järjestelmä varoittaa kuljettajaa törmäyksestä näyttämällä mittaristossa varoitusviestin **"Törmäysvaroitus"**, antamalla äänimerkin ja tärisyttämällä ohjauspyörää (jos kuuluu varustukseen).
- Jos edessä havaitaan ajoneuvo tai kaksipyöräinen moottoriajoneuvo, toiminto toimii, kun autosi nopeus on noin 10–180 km/h (6–112 mph).
- Jos edessä havaitaan jalankulkija tai pyöräilijä, toiminto toimii, kun auton nopeus on noin 10–80 km/h (6–49 mph).

Hätäjarrutus



Kuljettajaa varoitetaan hätäjarrutuksen tehostamisesta seuraavasti: mittaristoon tulee varoitusviesti **"Emergency Braking"** (Hätäjarrutus), kuuluu äänimerkki ja ohjauspyörä tärisee (jos kuuluu varustukseen).

Hätäjarrutus toimii seuraavissa olosuhteissa.

- Ajoneuvo tai kaksipyöräinen moottoriajoneuvo:

	Ajava auto	Pysähtynyt auto
Heikko jarrutusteho	Noin 10–60 km/h (6–37 mph)	
Voimakas jarrutusteho	Noin 10–60 km/h (6–37 mph)	Noin 10–60 km/h (6–37 mph)

- Jalankulkija tai pyöräilijä:

Toiminto toimii, kun autosi nopeus on noin 10–60 km/h (6–37 mph).

⚠ HUOMIOITAVAA

- Toiminnon käyttöalue voi supistua vastaantulevan liikenteen tai auton ympäristön takia.
- Yöllä ajettaessa kaksipyöräisen moottoriajoneuvon tunnistuskyky heikkenee, joten etutörmäyksen välttämisen avustaja saattaa olla tilapäisesti rajoitettua tai se ei välttämättä toimi.

Auton pysäyttäminen ja jarrunhallinnan päätyminen



- Kun auto pysäytetään hätäjarrutuksella, mittaristoon tulee varoitusviesti '**Aja varovasti**'.
Oman turvallisuutensa tähden, kuljettajan tulee heti painaa jarrupoljinta ja tarkistaa ympäristö.
- Jarrujen ohjaus päättyy, jos auto on pysäytetty hätäjarrutuksen avulla noin 2 sekunnin ajaksi.

i Tietoja

Paina hätävilkkua kytkeäksesi pois päältä törmäysvaroituksen tai hätäjarrutusjärjestelmän varoitusäänen.

! VAROITUS

- Oman turvallisuutesi vuoksi muuta asetuksia vain, kun olet pysäköinyt auton turvalliseen paikkaan.
- Etutörmäyksen välttämismavustaja ei toimi kaikissa tilanteissa eikä voi estää kaikkia törmäyksiä.
- Kuljettaja on vastuussa auton hallinnasta. Älä luota pelkästään Etutörmäyksen välttämismavustajaan. Pidä ennemminkin turvallinen jarrutusmatka ja vähennä ajonopeutta tai pysäytä auto painamalla tarvittaessa jarrupoljinta.
- Älä koskaan käytä tarkoituksella etutörmäyksen välttämismavustajaa ihmisiin, esineisiin jne. Se voi aiheuttaa vakavan vamman tai kuoleman.

- Etutörmäyksen välttämismavustaja ei välttämättä aktivoidu, jos kuljettaja välttää törmäyksen painamalla jarrupoljinta.
- Etutörmäyksen välttämismavustajan toiminnan aikana auto voi pysähtyä äkillisesti, aiheuttaen matkustajien loukkaantumisen ja irtotavaroiden siirtymisen. Pidä turvavyö aina kiinnitettynä ja irtotavarat turvallisesti säilytettynä.
- Jos muita järjestelmän viestejä tulee näkyviin tai hälytysääniä kuuluu, etutörmäyksen välttämismavustajan varoitusviestiä ei välttämättä tule näkyviin eikä äänimerkkiä kuulu.
- Jos ympäristö on meluista, et välttämättä kuule etutörmäyksen välttämismavustajan varoitusääntä.
- Etutörmäyksen välttämismavustaja voi kytkeytyä pois päältä tai toimia virheellisesti tai aktivoitua tarpeettomasti tieja ympäristöolosuhteista riippuen.
- Vaikka Etutörmäyksen välttämismavustajassa olisi ongelmia, auton perusjarrutusteho toimii oikein.
- Hätäjarrutuksen aikana etutörmäyksen välttämismavustajan jarrunhallinta peruuntuu automaattisesti, kun kuljettaja painaa kaasupoljinta liiallisesti tai ohjaa ajoneuvoa jyrkästi.

⚠ HUOMIOITAVAA

- Riippuen auton tilasta, kaksipyöräisestä moottorikäyttöisestä ajoneuvosta, jalankulkijasta tai pyöräilijästä edessä sekä ympäristöstä, etutörmäyksen välttämisyavustajan toiminnan nopeusalue voi supistua. Etutörmäyksen välttämisyavustaja saattaa ainoastaan varoittaa kuljettajaa tai olla toimimatta.
- Etutörmäyksen välttämisyavustaja toimii määrättyissä olosuhteissa arvioimalla riskitason vastaantulevan ajoneuvon tai kaksipyöräisen moottoriajoneuvon, ajosuunnan, nopeuden ja ympäristön perusteella.
- Vain Etutörmäyksen välttämisyavustajan varoitus ja törmäyksen lievennys ovat mahdollisia riippuen havaittavasta etäisyydestä.

i Tietoja

- Tilanteissa, joissa törmäys on välitön, etutörmäyksen välttämisyavustaja voi tehostaa jarrutusta, kun kuljettajan jarrutus ei riitä.
- Mittariston kuvat ja värit saattavat vaihdella mittariston tyyppin tai asetusvalikosta valitun teeman perusteella.

Etutörmäyksen välttämisyavustajan toimintahäiriö ja rajoitukset

Etutörmäyksen välttämisyavustajan virhe

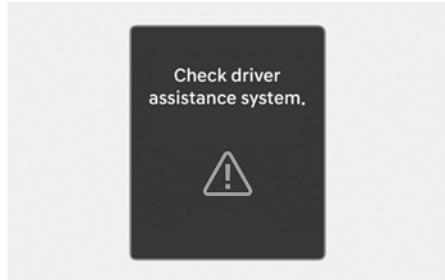

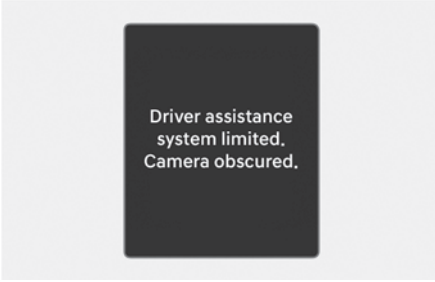

Kun etutörmäyksen välttämisyavustaja ei toimi asianmukaisesti, näkyviin tulee varoitusviesti ”**Tarkasta kuljettajan avustusjärjestelmä**”, ja ⚠ ja 🚗 -varoitusvalot syttyvät mittariston näytölle. Suosittelemme, että valtuutettu HYUNDAI-jälleenmyyjä tarkastaa auton.

Hätäjarrutusavustin pois käytöstä



Jos tuulilasi, jossa etukamera sijaitsee, tai anturi on vierasaineen, kuten lumen tai sadeveden peitossa, se voi heikentää tai rajoittaa hetkellisesti etutörmäyksen välttämisyavustajan havainnointikykyä tai kytkä toiminnon pois käytöstä.

Jos näin tapahtuu, "**Kuljettajan avustusjärjestelmä rajoittunut. Kamera peittynyt**" -varoitusviesti, ja  ja  -varoitussalvat syttyvät mittariston näytölle.

Etutörmäyksen välttämisyavustaja toimii oikein, kun lumi, vesi tai vierasaine poistetaan.

Jos etutörmäyksen välttämisyavustaja ei toimi oikein esteiden (lumi, sade tai vierasaineet) poistamisen jälkeen, suosittelemme, että valtuutettu HYUNDAI-jälleenmyyjä tarkastaa auton.

VAROITUS

- Vaikka varoitusviesti ei näy kojetaulussa tai varoitusvalo ei syty, etutörmäyksen välttämisyavustaja ei välttämättä toimi asianmukaisesti.
- Etutörmäyksen välttämisyavustaja ei ehkä toimi oikein alueella (esim. avoimella maalla), missä ei ole mitään esteitä, kun moottori käynnistetään.
- Jos moottori sammutetaan ja käynnistetään uudelleen, kun kamera on jonkin peittämä tai siinä on toimintahäiriö, tila säilytetään. Siksi etutörmäyksen välttämisyavustaja ei ehkä toimi asianmukaisesti.

Etutörmäyksen välttämisyavustajan rajoituksia

Etutörmäyksen välttämisyavustaja ei ehkä toimi oikealla tavalla tai se voi toimia arvaamattomalla tavalla seuraavissa tilanteissa:

- Havaitsemisanturi tai sen ympäristö on likaantunut tai vaurioitunut
- Etukameran ympäristön lämpötila on korkea tai matala
- Kameran objektiivin on saastunut sävytetyn, kalvotetun tai päällystetyn tuulilasin, vaurioituneen lasin tai tahmean vieraan aineen (tarra, hyönteinen jne.) takia
- Tuulilasilla olevaa kosteutta ei poistettu tai se on jäänyt tuulilasille
- Pesunestettä ruiskutetaan jatkuvasti tai pyyhkijä on päällä
- Ajetaan ankarassa sateessa, lumisateessa tai sakeassa sumussa
- Auringon loiste häiritsee etukameran näkökenttää
- Katuvalo tai lähestyvistä liikenteestä tuleva valo heijastuu märästä tienpinnasta, kuten tien pinnalla olevasta lätkäköistä
- Kojetaulun päälle on asennettu jokin esine
- Autoasi hinataan
- Ympäristö on erittäin valoisa
- Ympäristö on hyvin pimeä, kuten tunnelissa jne.
- Valoisuus muuttuu yhtäkkiä, esimerkiksi ajettaessa tunneliin tai sieltä ulos
- Ulkona on heikko valo, ja ajovalaisimet eivät ole päällä tai eivät ole kirkkaita
- Ajat läpi höyryn, savun tai varjoisan alueen
- Vain osa autosta, jalankulkijasta tai pyöräilijästä havaitaan
- Ajo neuvo edessä bussi, raskas rekka, rekka, jonka lasti on epätavallisen muotoinen, perävaunu jne.

- Edellä ajavassa autossa ei ole perävaloja tai niiden paikka on epätavallinen jne.
- Ulkovaloa on vähän ja perävalot eivät pala tai ne ovat hyvin heikot
- Edessä olevan auton takaosa on pieni tai auto ei näytä normaalilta, esimerkiksi kun auto on kallistunut, kaatunut tai auton sivu on näkyvässä jne.
- Edellä ajavan auton maavara on hyvin pieni tai suuri
- Ajoneuvo, moottorikäyttöinen kaksipyöräinen, jalankulkija tai pyöräilijä tulee äkkiä eteen
- Edessä oleva ajoneuvo havaitaan myöhään
- Edessä olevan auton eteen ilmestyy yhtäkkiä este
- Edessä oleva ajoneuvo muuttaa yhtäkkiä kaistaa tai hidastaa yhtäkkiä
- Edellä oleva auto ei vääntynyt muodotomaksi
- Edessä oleva auto on lumen peitossa
- Olet poistumassa kaistasta tai palaamassa kaistalle
- Epävakaa ajo
- Olet kiertoliittymässä ja edessä olevaa ajoneuvoa ei havaita
- Ajat jatkuvasti ympyrässä
- Edessä olevan auton muoto on epätavallinen
- Edessä oleva auto ajaa ylä- tai alamäkeen
- Jalankulkijaa tai pyöräilijää ei havaita kokonaan esimerkiksi, jos jalankulkija nojaa eteenpäin tai ei kävele täysin pystyssä

- Jalankulkijalla tai pyöräilijällä on yllään asusteita tai varusteita, jotka vaikeuttavat havaitsemista.



Yllä oleva kuva esittää näkymää, jonka etunäkymäkamera ja etututka voivat havaita ajoneuvona, moottorikäyttöisenä kaksipyöräisenä, jalankulkijana tai pyöräilijänä.

- Edessä oleva jalankulkija tai pyöräilijä liikkuu hyvin nopeasti
- Edessä oleva jalankulkija tai pyöräilijä on lyhyt tai matalassa asennossa
- Edessä oleva jalankulkija tai pyöräilijä liikkuu huonosti
- Edellä oleva pyöräilijä ajaa poikittain ajosuuntaan nähden poikkisuuntaan
- Edessä on useita jalankulkijoita tai pyöräilijöitä tai väkijoukko
- Jalankulkija tai pyöräilijä käyttää vaatteita, jotka sulautuvat helposti taustaan, tämä tekee tunnistamisen vaikeaksi
- Jalankulkijaa tai pyöräilijää on vaikea erottaa samantapaista hahmoista ympäristössä
- Ajat jalankulkijan, pyöräilijän, liikenne-merkkien, rakenteiden yms. ohi risteyksen lähellä.
- Ajo paikoitusalueella
- Ajetaan tulliportista, rakennusalueella, päällystämättömällä maantiellä, osittain päällystetyllä tiellä, epätasaisella tiellä, hidastustöyssyistä jne.
- Ajetaan esimerkiksi kaltevalla tai mutkaisella tiellä.

- Ajo pientareella, jossa on puita tai katuvaloja
- Huonot tieolosuhteet aiheuttavat liiallista auton tärinää ajon aikana
- Auton korkeus laskee tai nousee raskaan kuorman, poikkeavan rengaspaineen tai muun vastaavan syyn takia.
- Ajetaan kapealla tiellä, jolle ulottuu puita tai ruohoa
- Ajetaan alueella, jossa on häiritseviä sähkömagneettisia aaltoja, kuten alueella, jolla on voimakkaita radioaaltoja tai sähkökohinaa

⚠ VAROITUS

- **Mutkaisella tiellä ajettaessa**

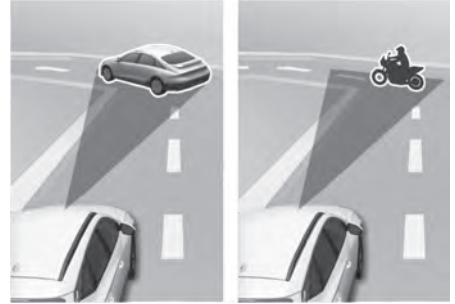
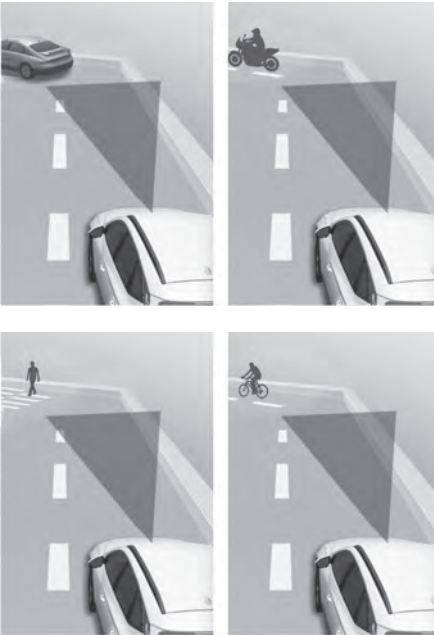

Etutörmäyksen välttämistä varten ei ehkä havaitse muita ajoneuvoja, jalankulkijoita tai pyöräilijöitä edessä ajettaessa mutkaisella tiellä, sillä se heikentää anturien toimintaa. Tämän seurauksena järjestelmä ei välttämättä anna varoitusta tai avusta jarrutusta tarvittaessa.

Ajettaessa mutkaisella tiellä on säilytettävä turvallinen jarrutusmatka ja tarvittaessa ohjattava autoa ja painettava jarrupoljinta ajonopeuden vähentämiseksi, jotta turvallinen etäisyys säilyy.

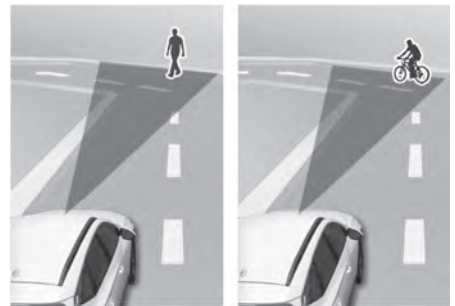

Etutörmäyksen välttämistä varten ei havaitse auton, jalankulkijan tai pyöräilijän seuraavalla kaistalla tai kaistan ulkopuolella ajaessasi mutkaisella tiellä.

Jos näin tapahtuu, etutörmäyksen välttämistä varten voi varoittaa kuljettajaa tarpeettomasti ja käyttää jarrua. Tarkista aina autoa ympäröivät liikeneolosuhteet.

• Ajaminen kaltevalla tiellä



Etutörmäyksen välttämistä avustaja ei ehkä havaitse muita ajoneuvoja, jalankulkijoita tai pyöräilijöitä edessä, kun ajat mäkeä ylös tai alas, mikä heikentää anturien toimintaa.

Se voi aiheuttaa virheellisen varoituksen, jarrutuksen tai ohjauksen avustuksen (jos kuuluu varustukseen) tai jättää varoituksen, jarrutuksen tai ohjauksen avustuksen tekemättä (jos kuuluu varustukseen), kun se on tarpeen.

Lisäksi auton nopeus voi hidastua nopeasti, kun edessä oleva ajoneuvo, moottorikäyttöisenä kaksipyöräisenä, jalankulkija tai pyöräilijä tunnistetaan äkillisesti.

Kiinnitä aina huomiota tiehen ajaessasi mäkeä ylös tai alas ja ohjaa tarvittaessa autoa ja paina jarrupoljinta ajonopeuden vähentämiseksi, jotta turvallinen etäisyys säilyy.

• Kaistan vaihtaminen



[A] Oma auto

[B] Kaistaa vaihtava ajoneuvo

Kun ajoneuvo tulee kaistallesi viereiseltä kaistalta, anturi ei havaitse sitä, ennen kuin se on anturin havainto-alueella. Etutörmäyksen välttämisyksityy ei ehkä havaitse heti autoa, kun se vaihtaa kaistaa yllättäen. Tässä tapauksessa sinun on säilytettävä turvallinen jarrutusmatka ja tarvittaessa ohjattava autoa ja painettava jarrupoljinta ajonopeuden vähentämiseksi, jotta turvallinen etäisyys säilyy.

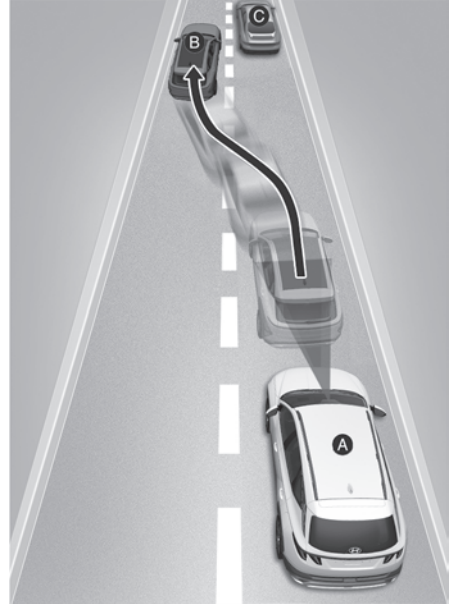

[A] Oma auto

[B] Kaistaa vaihtava ajoneuvo

[C] Ajoneuvo samalla kaistalla

Kun edessäsi oleva auto siirtyy pois kaistalta, etutörmäyksen välttämisyksityy ei ehkä välittömästi havaitse autoa, joka nyt on edessäsi.

Tässä tapauksessa sinun on säilytettävä turvallinen jarrutusmatka ja tarvittaessa ohjattava autoa ja painettava jarrupoljinta ajonopeuden vähentämiseksi, jotta turvallinen etäisyys säilyy.

• Ajoneuvon havaitseminen



Jos edelläsi olevassa ajoneuvossa on kuormaa, joka jatkuu taaksepäin korin ulkopuolelle, tai jos edelläsi olevassa autossa on suurempi maavara, tarvitaan lisävarovaisuutta. Etutörmäyksen välttämisyavustaja ei ehkä pysty havaitsemaan kuormaa, joka jatkuu auton ulkopuolelle. Näissä tapauksissa sinun on säilytettävä turvallinen jarrutusmatka kuorman uloimmasta kohdasta ja tarvittaessa ohjattava autoa ja painettava jarrupoljinta ajonopeuden vähentämiseksi, jotta etäisyys säilyy.

! VAROITUS

- Hinatessasi perävaunua tai toista autoa, kytke etutörmäyksen välttämisyavustajan pois päältä turvallisuussyistä.
- Etutörmäyksen välttämisyavustaja voi toimia, jos se havaitsee kohteita, joiden muodot ja ominaisuudet muistuttavat ajoneuvoja, moottorikäyttöisiä kaksipyöräisiä, jalankulkijoita ja pyörällijöitä.
- Etutörmäyksen välttämisyavustaja ei havaitse polkupyöriä, moottoripyöriä tai pienempiä pyörällisiä kohteita, kuten matkalaukkuja, ostoskärryjä tai rattaita.
- Etutörmäyksen välttämisyavustaja ei ehkä toimi oikein, jos sitä häiritsevät voimakkaat sähkömagneettiset aallot.
- Etutörmäyksen välttämisyavustaja ei ehkä toimi 15 sekunnin ajan auton käynnistyksen jälkeen tai etukameran alustuksen aikana.

Etutörmäyksen välttämistävustaja (FCA) (anturifuusio)

+ jos kuuluu varustukseen

Perustoiminto

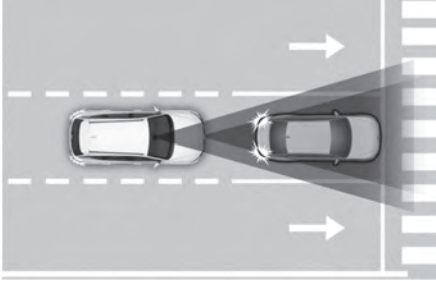

Etutörmäyksen välttämistävustaja on suunniteltu auttamaan havaitsemaan edessä olevan ajoneuvon ja tarkkailemaan sitä, auttamaan moottorikäyttöisen kaksipyöräisen, jalankulkijan tai pyöräilijän havaitsemisessa, varoittamaan kuljettajaa välittömästä törmäyksen vaarasta varoitusviestin ja äänivaroituksen avulla ja suorittamaan hätäjarrituksen.

Risteyskääntymistoiminto

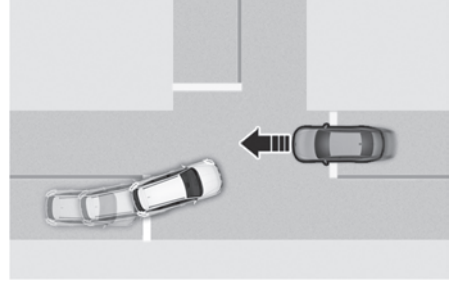

Risteyskääntymistoiminto auttaa välttämään törmäyksen viereisellä kaistalla vastaantulevan liikenteen kanssa hätäjarrituksen avulla kääntyessä vasemmalle (vasemmanpuoleinen ohjaus) tai oikealle (oikeanpuoleinen ohjaus) suuntavilkku päällä.

Suora vastaantuleva -toiminto

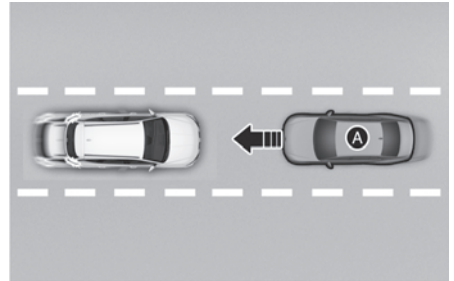

[A] Vastaantuleva auto

Suora vastaantuleva -toiminto auttaa vähentämään törmäysnopeutta, kun havaitaan vastakkaiselta puolelta lähestyvä auto.

Havaitsemisanturi



(1) Etukamera

(2) Etututka

Katso tunnustusanturien tarkat sijainnit yllä olevasta kuvasta.

HUOMIOITAVAA

Varmista havaitsemisanturin ihanteellinen toiminta tekemällä seuraavat varoitoimet:

- Älä koskaan pura havaitsemisanturia tai anturikokonaisuutta äläkä aiheuta sille vaurioita.
- Jos havaintoanturit on vaihdettu tai korjattu, suosittelemme, että annat valtuutetun HYUNDAI-jälleenmyyjän tarkastaa autosi.
- Älä koskaan asenna mitään lisälaitteita tai tarroja tuulilasiin, tai sävytä tuulilasia.
- Kiinnitä erityisen tarkkaa huomiota etukameran pitämiseen kuivana.
- Älä koskaan aseta kojelaudan päälle heijastavia esineitä (kuten valkoista paperia, peiliä).
- Älä koskaan aseta tuulilasin lähelle mitään esineitä äläkä asenna siihen mitään lisälaitteita. Se voi heikentää ilmastoinnin huurteenpoiston toimintaa, mikä saattaa estää kuljettajan avustajajärjestelmien toiminnan.

- Älä kiinnitä etututkan suojuksen lähelle rekisterikilven kehystä tai esineitä, kuten puskuritarraa, kelmua tai puskurisuojusta.
- Pidä etututka ja suojuks aina puhtaana ja vapaana liasta ja roskista.
Käytä vain pehmeää liinaa auton pesemiseen. Älä suihkuta paineistettua vettä suoraan anturiin tai anturin suojukseen.
- Jos tutkaan tai alueelle lähelle sitä on tullut vaurioita tai kohdistunut mitään tarpeetonta voimaa, etutörmäyksen välttämisyksike ei ehkä toimi oikein eikä mittaristoon tule varoitusviestiä. Suosittelemme, että valtuutettu HYUNDAI-jälleenmyyjä tarkastaa auton.
- Käytä vain alkuperäisiä osia vaurioituneen etututkan suojuksen korjaamiseen tai vaihtamiseen. Älä maalaa etututkan suojusta.
- Etu- ja/tai takakulmatutkalla varustetut autot
 - Älä kiinnitä rekisterikilven kehystä tai esineitä, kuten puskuritarraa, kelmua tai puskuriohjainta etu- tai takakulmatutkan läheisyyteen.
 - Toiminto ei ehkä toimi kunnolla, kun puskuri on vaihdettu tai jos etu- tai takakulmatutkan ympäristö on vaurioitunut tai se on maalattu.
 - Asennettu perävaunu, kuljetusvaunu tms. voi vaikuttaa haitallisesti takakulmatutkan toimintaan tai etutörmäyksen välttämisyksike ei ehkä toimi lainkaan.

Etutörmäyksen välttämisen avustajan asetukset

Etuturvallisuus

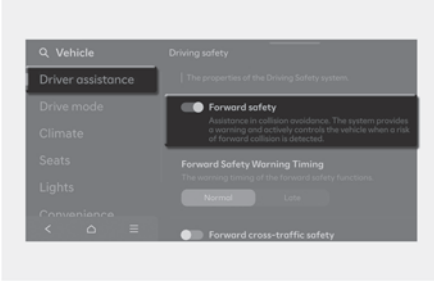

Moottorin käydessä valitse tietoviihdejärjestelmän asetusvalikosta **Asetukset > Auto > Kuljettajan avustaja > Turvallinen ajaminen** asettaaksesi, käytetäänkö kutakin toimintoa.

- Jos valitaan **Etuturvallisuus**, etutörmäyksen välttämisen avustaja varoittaa kuljettajaa varoitusviestillä ja varoituksäänellä törmäysvaaran tason mukaan. Jarruavustajaa käytetään törmäysvaaran tason mukaan. Jos **Etuturvallisuus**-toiminnon valinta poistetaan, toiminto kytkeytyy pois päältä. Varoitusvalo (☹️) syyttyy kojelautaan.

VAROITUS

Aina kun auto käynnistetään, etutörmäyksen välttämisen avustaja kytkeytyy päälle. Silloinkin kun poistetaan **etuturvallisuuden** asetus, kuljettajan täytyy aina olla tietoinen ympäristöstä ja ajaa varovasti.

Etuturvallisuuden varoituksen ajoitus

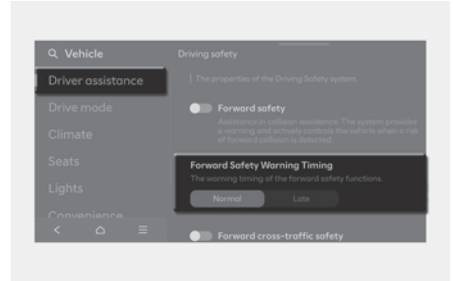

Kun auto on käynnissä, voit muuttaa Etutörmäyksen välttämisen avustajan varoituksen aktivoinnin ajoitusta valitsemalla tietoviihdejärjestelmästä **Asetukset > Auto > Kuljettajan avustaja > Turvallinen ajaminen > Etuturvallisuuden varoituksen ajoitus**. Varoitusajaksi voidaan asettaa joko **Normaali** tai **Myöhäinen**.

- **Normal**-asetusta käytetään normaaleissa ajo-olosuhteissa. Jos varoituksen ajoitus tuntuu herkäältä, vaihda se asetukseen **Myöhemmin**.
- Jos **Myöhemmin** on valittuna, etutörmäyksen välttämisen avustaja varoittaa kuljettajaa hitaammin.

⚠️ HUOMIOITAVAA

- Vaikka **Normaali** olisi valittuna varoituksen ajoitustoiminnolle, varoitusaika saattaa tuntua myöhäiseltä, jos edessä oleva auto pysähtyy äkillisesti.
- Valitse varoituksen ajoitukseksi **Myöhäinen**, kun liikenne on rauhallista ja ajonopeus on hiljainen.

Varoitustavat

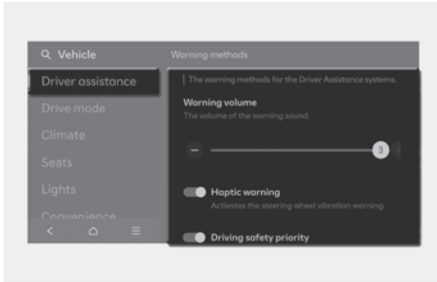

Varoitusmenetelmät voidaan asettaa, kun ajoneuvo on tilassa ON. Valitse tietoviihdejärjestelmän asetusvalikosta **Asetukset > Auto > Kuljettajan avustaja > Varoitusmenetelmät** vaihtaaksesi seuraavia asetuksia:

- **Varoituksen äänenvoimakkuus:** Säätää varoitusaänen äänenvoimakkuutta. Jos kytket Varoituksen äänenvoimakkuuden pois päältä, toiminto voi turvallisuutesi takia varoittaa sinua pienellä äänenvoimakkuudella (jos kuuluu varustukseen)
- **Tuntoaistivaroitus:** Ottaa käyttöön ohjauspyörän värinävaroituksen (jos kuuluu varustukseen)
- **Ajoturvallisuusprioriteetti:** Pienentää kaikkien muiden äänen voimakkuutta, kun turvallisen ajamisen järjestelmä antaa varoituksen.

i Tietoja

- Jos vaihdat varoitustapaa, muiden kuljettajaa avustavien järjestelmien varoitustavat voivat vaihtua.
- Varoitustapa säilyttää viimeisimmän asetuksensa, vaikka auto käynnistettäisiin uudelleen.
- Asetusvalikko ei välttämättä ole käytävissä autossasi auton ominaisuuksista ja teknisistä tiedoista riippuen.

- Varoituksen äänenvoimakkuutta ja haptista varoitusta ei voi kytkeä pois päältä samanaikaisesti. Kun yksi varoituksista kytketään pois päältä, toinen aktivoituu.

Etutörmäyksen välttämisen avustajan käyttö

Perustoiminto

Etutörmäyksen välttämisen avustajan perustoimintona on varoittaa ja auttaa ohjaamaan autoa törmäysvaaran tasosta riippuen: "Törmäysvaroitusta", "Hätäjarrutus" ja "Ajoneuvon pysäyttäminen ja jarrujen hallinnan lopettaminen".

Törmäysvaroitusta



- Järjestelmä varoittaa kuljettajaa törmäyksestä näyttämällä mittaristossa varoitusviestin '**Törmäysvaroitusta**', antamalla äänimerkin ja tärisyttämällä ohjauspyörää (jos kuuluu varustukseen).
- Jos edessä havaitaan ajoneuvo tai kaksipyöräinen moottoriajoneuvo, toiminto toimii, kun autosi nopeus on noin 10–180 km/h (6–111 mph).
- Jos edessä havaitaan jalankulkija tai pyöräilijä, toiminto toimii, kun auton nopeus on noin 10–85 km/h (6–53 mph).

Hätäjarrutus



Kuljettajaa varoitetaan hätäjarrutuksen tehostamisesta seuraavasti: mittaristoon tulee varoitusviesti ”**Emergency Braking**” (Hätäjarrutus), kuuluu äänimerkki ja ohjauspyörä tärisee (jos kuuluu varustukseen).

Hätäjarrutus toimii seuraavissa olosuhteissa.

- Ajoneuvo tai kaksipyöräinen moottoriajoneuvo:

	Ajava auto	Pysähtynyt auto
Heikko jarrutusteho	Noin 10–180 km/h (6–111 mph)	
Voimakas jarrutusteho	Noin 10–85 km/h (6–53 mph)	Noin 10–75 km/h (6–46 mph)*

- Jalankulkija tai pyöräilijä:

Toiminto toimii, kun autosi nopeus on noin 10–65 km/h (6–40 mph).

VAROITUS

- Toimintanopeusalue saattaa olla rajoitettu riippuen tilanteesta auton edessä tai sen ympäristössä.
- Yöllä ajettaessa kaksipyöräisten moottoriajoneuvojen havaitseminen voi heikentyä, eikä Etutormäyksen välttämistä ehkäisi toiminta tai sen toiminta voi olla tilapäisesti rajoitettua.

Auton pysäyttäminen ja jarrunhallinnan päättäminen



- Kun auto pysäytetään hätäjarrutuksella, kojelautaan tulee näkyviin varoitusviesti ”**Aja varovasti**”.

Oman turvallisuutensa tähden, kuljettajan tulee heti painaa jarrupoljinta ja tarkistaa ympäristö.

- Jarrujen ohjaus päättyy, jos auto on pysäytetty hätäjarrutuksen avulla noin 2 sekunnin ajaksi.

Tietoja

Kun törmäysvaroitusta tai hätäjarrutusta on toiminnassa, varoitusääni voidaan kytkeä pois päältä painamalla hätävilkkupainiketta.

Risteyskääntymistoiminto

Risteyskääntymistoiminto varoittaa ja ohjaa ajoneuvoa törmäysriskin tasosta riippuen: ”Collision Warning” (Törmäysvaroitusta), ”Emergency Braking” (Hätäjarrutus) ja ”Stopping vehicle and ending brake control” (Auton pysäyttäminen ja jarrujen ohjauksen lopettaminen).

Törmäysvaroitusta



- Järjestelmä varoittaa kuljettajaa törmäyksestä näyttämällä mittaristossa varoitusviestin **'Törmäysvaroitusta'**, antamalla äänimerkin ja tärisyttämällä ohjauspyörää (jos kuuluu varustukseen).
- Toiminto toimii, kun autosi nopeus on noin 10–30 km/h (6–19 mph) ja vastaantulevan ajoneuvon tai kaksipyöräisen moottoriajoneuvon nopeus on noin 30–70 km/h (19–44 mph).

Hätäjarrutus



- Kuljettajaa varoitetaan hätäjarrutuksen tehostamisesta seuraavasti: mittaristoon tulee varoitusviesti **"Emergency Braking"** (Hätäjarrutus), kuuluu äänimerkki ja ohjauspyörä tärisee (jos kuuluu varustukseen).
- Hätäjarrutustilanteessa toiminto tehostaa jarrutusta voimakkaasti, jotta törmäys vastaantulevaan autoon voidaan välttää.
- Toiminto toimii, kun autosi nopeus on noin 10–30 km/h (6–19 mph) ja vastaantulevan ajoneuvon tai kaksipyöräisen moottoriajoneuvon nopeus on noin 30–70 km/h (19–44 mph).

i Tietoja

KUN kuljettajan istuin on vasemmalla puolella, risteyskääntymistoiminto toimii vain vasemmalle kääntyessä.

Auton pysäyttäminen ja jarrunhallinnan päätyminen



- Kun auto pysäytetään hätäjarrutuksella, mittaristoon tulee varoitusviesti '**Aja varovasti**'. Oman turvallisuutensa tähden, kuljettajan tulee heti painaa jarrupoljinta ja tarkistaa ympäristö.
- Jarrujen ohjaus päättyy, jos auto on pysäytetty hätäjarrutuksen avulla noin 2 sekunnin ajaksi.

i Tietoja

Kun törmäysvaroitusta tai hätäjarrutus on toiminnassa, varoitusääni voidaan kytkeä pois päältä painamalla hätävilkkupainiketta.

Suora vastaantuleva -toiminto

Suora vastaantuleva -toiminto varoittaa ja ohjaa ajoneuvoa törmäysriskin tasosta riippuen: "Collision Warning" (Törmäysvaroitusta), "Emergency Braking" (Hätäjarrutus) ja "Stopping vehicle and ending brake control" (Auton pysäyttäminen ja jarrujen ohjauksen lopettaminen).

Törmäysvaroitusta



- Järjestelmä varoittaa kuljettajaa törmäyksestä näyttämällä mittaristossa varoitusviestin '**Törmäysvaroitusta**', antamalla äänimerkin ja tärisyttämällä ohjauspyörää (jos kuuluu varustukseen).
- Toiminto toimii, kun autosi nopeus on noin 30–130 km/h (19–80 mph) (jos kuuluu varusteisiin, 10–130 km/h (6–80 mph)) ja havaitun vastaantulevan ajoneuvon nopeus on noin yli 10 km/h (6 mph).

Hätäjarrutus



- Varoittamaan kuljettajaa hätäjarrutuksen avustamisesta mittaristoon tulee varoitusviesti 'Hätäjarrutus', kuuluu äänimerkki ja ohjauspyörä tärisee (jos kuuluu varustukseen).
- Hätäjarrutustilanteessa toiminto tehostaa jarrutusta voimakkaasti, jotta törmäys vastaantulevaan autoon voidaan välttää.
- Toiminto toimii, kun autosi nopeus on noin 30–130 km/h (19–80 mph) ja havaitun vastaantulevan ajoneuvon nopeus on noin yli 10 km/h (6 mph).

Auton pysäyttäminen ja jarrunhallinnan päättyminen



- Kun auto pysäytetään hätäjarrutuksella, mittaristoon tulee varoitusviesti 'Aja varovasti'. Oman turvallisuutensa tähden, kuljettajan tulee heti painaa jarrupoljinta ja tarkistaa ympäristö.
- Jarrujen ohjaus päättyy, jos auto on pysäytetty hätäjarrutuksen avulla noin 2 sekunnin ajaksi.

HUOMIOITAVAA

Jos autosi tai vastaantuleva ajoneuvo ei aja suoraan, suoran vastaantulevan liikenteen toiminnon varoitus ja ohjaus saattavat olla myöhässä tai ne eivät välttämättä toimi.

VAROITUS

- Toimintanopeusalue saattaa olla rajoitettu riippuen tilanteesta auton edessä tai sen ympäristössä.
- Yöllä ajettaessa kaksipyöräisten moottoriajoneuvojen havaitseminen voi heikentyä, eikä Etutörmäyksen välttämisyavustaja ehkä toimi oikein tai sen toiminta voi olla tilapäisesti rajoitettua.
- Oman turvallisuutesi vuoksi muuta asetuksia vain, kun olet pysäköinyt auton turvalliseen paikkaan.
- Etutörmäyksen välttämisyavustaja ei toimi kaikissa tilanteissa eikä voi estää kaikkia törmäyksiä.

- Kuljettaja on vastuussa auton hallinnasta. Älä luota pelkästään Etutörmäyksen välttämisyavustajaan. Pidä ennemminkin turvallinen jarrutusmatka ja vähennä ajonopeutta tai pysäytä auto painamalla tarvittaessa jarrupoljinta.
- Älä koskaan käytä tarkoituksella etutörmäyksen välttämisyavustajaa ihmisiin, esineisiin jne. Se voi aiheuttaa vakavan vamman tai kuoleman.
- Etutörmäyksen välttämisyavustaja ei välttämättä aktivoitu, jos kuljettaja välttää törmäyksen painamalla jarrupoljinta.
- Etutörmäyksen välttämisyavustajan toiminnan aikana auto voi pysähtyä äkillisesti, aiheuttaen matkustajien loukkaantumisen ja irtotavaroiden siirtymisen. Pidä turvavyö aina kiinnitettynä ja irtotavarat turvallisesti säilytettyinä.
- Jos muita järjestelmän viestejä tulee näkyviin tai hälytysääniä kuuluu, etutörmäyksen välttämisyavustajan varoitusviestiä ei välttämättä tule näkyviin eikä äänimerkkiä kuulu.
- Jos ympäristö on meluista, et välttämättä kuule etutörmäyksen välttämisyavustajan varoitusääntä.
- Etutörmäyksen välttämisyavustaja voi kytkeytyä pois päältä tai toimia virheellisesti tai aktivoitua tarpeettomasti tie- ja ympäristöolosuhteista riippuen.
- Vaikka etutörmäyksen välttämisyavustajassa olisi ongelmia, auton perusjarrutusteho toimii normaalisti.
- Häätäjarrutuksen aikana etutörmäyksen välttämisyavustajan jarrunhallinta peruuntuu automaattisesti, kun kuljettaja painaa kaasupoljinta liiallisesti tai ohjaa ajoneuvoa jyrkästi.

HUOMIOITAVAA

- Riippuen auton tilasta, kaksipyöräisestä moottorikäyttöisestä ajoneuvosta, tai jalankulkijasta ja pyöräilijästä edessä sekä ympäristöstä, etutörmäyksen välttämisyavustajan toiminnan nopeusalue voi supistua. Etutörmäyksen välttämisyavustaja saattaa ainoastaan varoittaa kuljettajaa tai olla toimimatta.
- Etutörmäyksen välttämisyavustaja toimii määrättyissä olosuhteissa arvioimalla riskitason vastaantulevan ajoneuvon tai kaksipyöräisen moottoriajoneuvon, ajosuunnan, nopeuden ja ympäristön perusteella.
- Vain Etutörmäyksen välttämisyavustajan varoitus ja törmäyksen lievitys ovat mahdollisia riippuen havaittavasta etäisyydestä.

Tietoja

- Tilanteissa, joissa törmäys on välitön, etutörmäyksen välttämisyavustaja voi tehostaa jarrutusta, kun kuljettajan jarrutus ei riitä.
- Mittariston kuvat ja värit saattavat vaihdella mittariston tyyppin tai asetusvalikosta valitun teeman perusteella.

Etutörmäyksen välttämisen avustajan toimintahäiriö ja rajoitukset

Etutörmäyksen välttämisen avustajan virhe

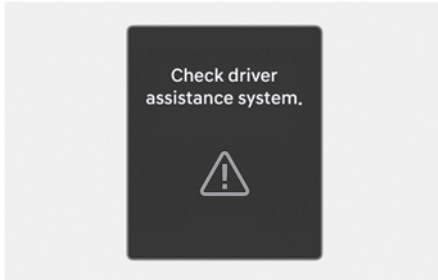

Kun etutörmäyksen välttämisen avustaja ei toimi asianmukaisesti, näkyviin tulee varoitusviesti "Tarkasta kuljettajan avustusjärjestelmä", ja (⚠) ja (🚦) -varoitustulot syttyvät mittaristossa. Suosittelemme, että valtuutettu HYUNDAI-jälleenmyyjä tarkastaa auton.

Hätäjarrutusavustin pois käytöstä

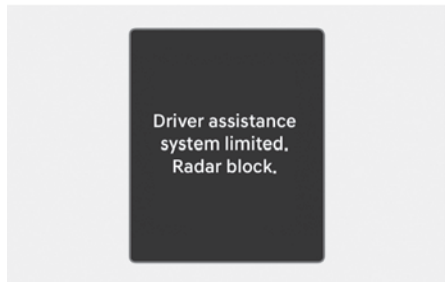
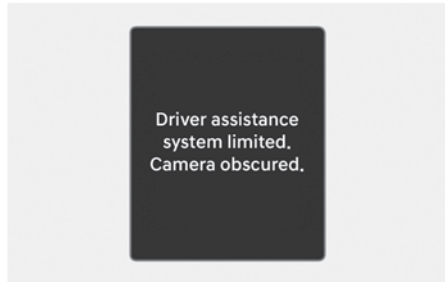

Jos tuulilasi, jossa etunäkymäkamera sijaitsee, etututkan päällyys, puskuri tai anturi on vieraan aineen, kuten lumen tai sadeveden peitossa, se voi heikentää tai rajoittaa tai katkaista hetkellisesti etutörmäyksen välttämisen avustajan havainnointia.

Jos näin tapahtuu, "Kuljettajan avustusjärjestelmä rajoittunut. Kamera estynyt" tai "Kuljettajan avustusjärjestelmä rajoittunut. Tutka estynyt" -varoitustulot tulevat, ja (⚠) ja (🚦) -varoitustulot syttyvät mittaristossa.

Etutörmäyksen välttämisen avustaja toimii normaalisti, kun lumi, vesi tai vierasaine poistetaan.

Jos etutörmäyksen välttämisen avustaja ei toimi kunnolla esteiden (lumi, sade tai vierasaineet) poistamisen jälkeen, suosittelemme, että valtuutettu HYUNDAI-jälleenmyyjä tarkastaa autosi.

VAROITUS

- Vaikka varoitusviesti ei näy kojelaudassa tai varoitusvalo ei syty, etutörmäyksen välttämismavustaja ei välttämättä toimi oikein.
- Etutörmäyksen välttämismavustaja ei ehkä toimi oikein alueella (esim. avoimella maalla), missä ei ole mitään esteitä, kun moottori käynnistetään.

Etutörmäyksen välttämismavustajan rajoituksia

Etutörmäyksen välttämismavustaja ei ehkä toimi oikealla tavalla tai se voi toimia arvaamattomalla tavalla seuraavissa tilanteissa:

- Havaitsemisanturi tai sen ympäristö on likaantunut tai vaurioitunut
- Etukameran ympäristön lämpötila on korkea tai matala
- Kameran objektiivi on saastunut sävytetyn, kalvotetun tai päällystetyn tuulilasin, vaurioituneen lasin tai tahmean vieraan aineen (tarra, hyönteinen jne.) takia
- Tuulilasilla olevaa kosteutta ei poistettu tai se on jäänyt tuulilasille
- Pesunestettä ruiskutetaan jatkuvasti tai pyyhkijä on päällä
- Ajetaan ankarassa sateessa, lumisateessa tai sakeassa sumussa
- Auringon loiste häiritsee etukameran näkökenttää
- Katuvalo tai lähestyvistä liikenteestä tuleva valo heijastuu märästä tienpinnaasta, kuten tien pinnalla olevasta lätkäköistä
- Kojetaulun päälle on asennettu jokin esine
- Autoasi hinataan
- Ympäristö on erittäin valoisa
- Ympäristö on hyvin pimeä, kuten tunnelissa jne.
- Valoisuus muuttuu yhtäkkiä, esimerkiksi ajettaessa tunneliin tai sieltä ulos
- Ulkona on heikko valo, ja ajovalaisimet eivät ole päällä tai eivät ole kirkkaita
- Ajat läpi höyryn, savun tai varjoisan alueen
- Vain osa autosta, moottorikäyttöisestä kaksipyöräisestä, jalankulkijasta tai pyöräilijästä havaitaan
- Ajoneuvo tai moottorikäyttöinen kaksipyöräinen edessä on bussi, raskas rekka, rekka, jonka kuorma on epätavallisen muotoinen, perävaunu jne.
- Edellä ajavassa autossa tai moottorikäyttöisessä kaksipyöräisessä ei ole perävaloja tai sen paikka on epätavallinen jne.
- Ulkovaloa on vähän ja perävalot eivät pala tai ne ovat hyvin heikot
- Edessä olevan auton takaosa on pieni tai auto ei näytä normaalilta, esimerkiksi kun auto on kallistunut, kaatunut tai auton sivu on näkyvissä jne.
- Edellä ajavan auton maavara on hyvin pieni tai suuri
- Ajoneuvo, moottorikäyttöinen kaksipyöräinen, jalankulkija tai pyöräilijä tulee äkkiä eteen
- Etututkan lähellä oleva puskuri on saanut iskun tai on vahingoittunut tai etututka ei ole oikealla paikalla
- Lämpötila etututkan ympärillä on korkea tai matala
- Ajetaan tunnelissa tai rautasillassa
- Ajat laajoilla alueilla, jolla on vähän autoja tai rakenteita (kuten auto- maassa, niityllä, esikaupungissa jne.)
- Ajetaan lähellä metallia sisältävillä alueilla, kuten rakennustyömaalla, rautatiellä jne.
- Edessä on materiaalia, joka heijastaa erittäin hyvin etututkaa, kuten suojakaide, lähellä oleva auto jne.

- Edessä ajava pyöräilijä pyörällä, joka on valmistettu materiaalista, joka ei heijasta etututkassa
- Edessä oleva ajoneuvo tai moottorikäyttöinen kaksipyöräinen havaitaan myöhään
- Edessä oleva ajoneuvo tai moottorikäyttöinen kaksipyöräinen joutuu äkkiä esteen peittämäksi
- Edessä oleva ajoneuvo tai moottorikäyttöinen kaksipyöräinen vaihtaa kaistaa tai hidastaa yhtäkkiä
- Edessä oleva ajoneuvo tai moottorikäyttöinen kaksipyöräinen on oudon muotoinen
- Edessä olevan ajoneuvon tai moottorikäyttöisen kaksipyöräisen nopeus on suuri tai pieni
- Edellä oleva ajoneuvo tai moottorikäyttöinen kaksipyöräinen ohjaa autosi nähden vastakkaiseen suuntaan välttääkseen törmäyksen
- Kun edessä on ajoneuvo tai moottorikäyttöinen kaksipyöräinen, ja autoasi vaihtaa kaistaa pienellä nopeudella
- Edessä oleva auto on lumen peitossa
- Olet poistumassa kaistasta tai palaamassa kaistalle
- Epävakaa ajo
- Olet kiertoliittymässä ja edessä olevaa ajoneuvoa tai moottorikäyttöistä kaksipyöräistä ei havaita
- Ajat jatkuvasti ympyrässä
- Edessä olevan auton muoto on epätavallinen
- Edessä oleva auto ajaa ylä- tai alamäkeen
- Jalankulkijaa tai pyöräilijää ei havaita kokonaan esimerkiksi, jos jalankulkija nojaa eteenpäin tai ei kävele täysin pystyssä
- Jalankulkijalla tai pyöräilijällä on yllään asusteita tai varusteita, jotka tekevät hänen havaitsemisensa vaikeaksi

- Takapyörrien ohjausjärjestelmä (jos kuuluu varustukseen) on pois käytöstä



Yllä oleva kuva esittää näkymää, jonka etunäkymäkamera ja etututka voivat havaita ajoneuvona, moottorikäyttöisenä kaksipyöräisenä, jalankulkijana tai pyöräilijänä.

- Edessä oleva jalankulkija tai pyöräilijä liikkuu hyvin nopeasti
- Edessä oleva jalankulkija tai pyöräilijä on lyhyt tai matalassa asennossa
- Edessä oleva jalankulkija tai pyöräilijä liikkuu huonosti
- Edellä oleva pyöräilijä ajaa poikittain ajosuuntaan nähden poikkisuuntaan
- Edessä on useita jalankulkijoita tai pyöräilijöitä tai väkijoukko
- Jalankulkija tai pyöräilijä käyttää vaatteita, jotka sulautuvat helposti taustaan, tämä tekee tunnistamisen vaikeaksi
- Jalankulkijaa tai pyöräilijää on vaikea erottaa samantapaista hahmoista ympäristössä
- Ajat jalankulkijan, pyöräilijän, liikenne-merkkien, rakenteiden yms. ohiristeyksen lähellä.
- Ajo paikoitusalueella
- Ajetaan tulliportista, rakennusalueella, päällystämättömällä maantiellä, osittain päällystetyllä tiellä, epätasaisella tiellä, hidastustöyssyistä jne.
- Ajetaan esimerkiksi kaltevalla tai mutkaisella tiellä.

- Ajo pientareella, jossa on puita tai katuvaloja
- Huonot tieolosuhteet aiheuttavat liiallista auton värinää ajon aikana
- Auton korkeus laskee tai nousee raskaan kuorman, poikkeavan rengaspaineen tai muun vastaavan syyn takia.
- Ajetaan kapealla tiellä, jolle ulottuu puita tai ruohoa
- Ajetaan alueella, jossa on häiritseviä sähkömagneettisia aaltoja, kuten alueella, jolla on voimakkaita radioaaltoja tai sähkökohinaa

VAROITUS

- **Mutkaisella tiellä ajettaessa**

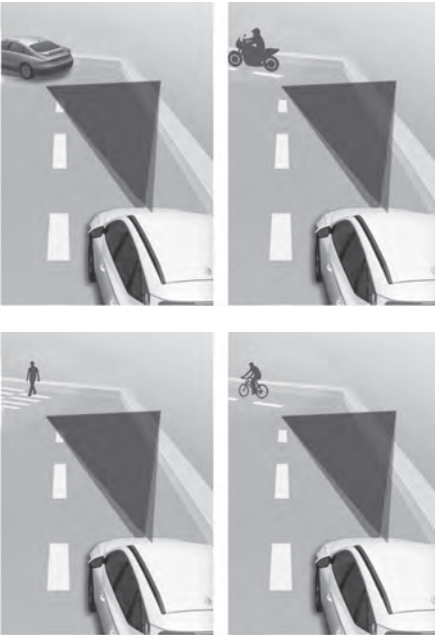

Etutörmäyksen välttämistä varten ei ehkä havaitse muita ajoneuvoja, moottorikäyttöisiä kaksipyöräisiä, jalankulkijoita tai pyöräilijöitä edessä ajettaessa mutkaisella tiellä, sillä se heikentää anturien toimintaa. Tämä voi aiheuttaa sen, että toiminto ei anna varoitusta, jarrutusavustusta tai ohjausavustusta (jos kuuluu varustukseen) tarvittaessa.

Kun ajetaan kaarteissa sinun on säilytettävä turvallinen jarrutusmatka ja tarvittaessa ohjattava ajoneuvoa ja painettava jarrupoljinta ajonopeuden vähentämiseksi, jotta turvallinen etäisyys säilyy.

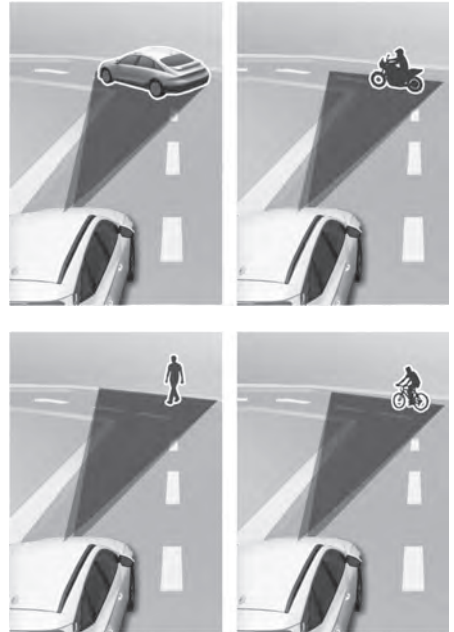

Etutörmäyksen välttämistä varten voi havaita ajoneuvon, jalankulkijan tai pyöräilijän seuraavalla kaistalla tai kaistan ulkopuolella ajaessasi mutkaisella tiellä.

Jos näin tapahtuu, etutörmäyksen välttämistä varten voi varoittaa kuljettajaa tarpeettomasti ja käyttää jarrua. Tarkista aina autoa ympäröivät liikeneolosuhteet.

• Ajaminen kaltevalla tiellä



Etutörmäyksen välttämistä avustaja ei ehkä havaitse muita ajoneuvoja, jalankulkijoita tai pyöräilijöitä edessä, kun ajat mäkeä ylös tai alas, mikä heikentää anturien toimintaa.

Se voi aiheuttaa virheellisen varoituksen, jarrutuksen tai ohjauksen avustuksen (jos kuuluu varustukseen) tai jättää varoituksen, jarrutuksen tai ohjauksen avustuksen tekemättä (jos kuuluu varustukseen), kun se on tarpeen.

Lisäksi auton nopeus voi hidastua nopeasti, kun edessä oleva ajoneuvo, moottorikäyttöisenä kaksipyöräisenä, jalankulkija tai pyöräilijä tunnistetaan äkillisesti.

Kiinnitä aina huomiota tiehen ajaessasi mäkeä ylös tai alas ja ohjaa tarvittaessa autoa ja paina jarrupoljinta ajonopeuden vähentämiseksi, jotta turvallinen etäisyys säilyy.

• Kaistan vaihtaminen



[A] Oma auto

[B] Kaistaa vaihtava ajoneuvo

Kun ajoneuvo tulee kaistallesi viereiseltä kaistalta, anturi ei havaitse sitä, ennen kuin se on anturin havainto-alueella. Etutörmäyksen välttämistä ei ehkä havaitse heti autoa, kun se vaihtaa kaistaa yllättäen. Tässä tapauksessa sinun on säilytettävä turvallinen jarrutusmatka ja tarvittaessa ohjattava autoasi ja painettava jarrupoljinta ajonopeuden vähentämiseksi, jotta turvallinen etäisyys säilyy.

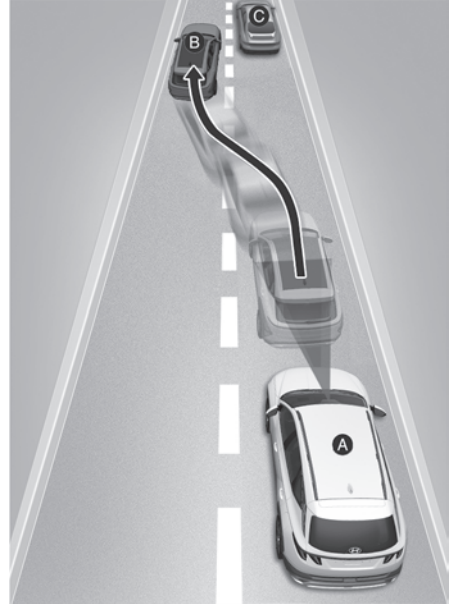

[A] Oma auto

[B] Kaistaa vaihtava ajoneuvo

[C] Ajoneuvo samalla kaistalla

Kun edessäsi oleva auto siirtyy pois kaistalta, etutörmäyksen välttämistä ei ehkä välittömästi havaitse autoa, joka nyt on edessäsi. Tässä tapauksessa sinun on säilytettävä turvallinen jarrutusmatka ja tarvittaessa ohjattava autoasi ja painettava jarrupoljinta ajonopeuden vähentämiseksi, jotta turvallinen etäisyys säilyy.

• Ajoneuvon havaitseminen

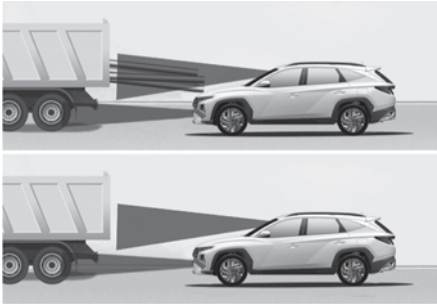

Jos edelläsi olevassa ajoneuvossa on kuormaa, joka jatkuu taaksepäin korin ulkopuolelle, tai jos edelläsi olevassa autossa on suurempi maavara, tarvitaan lisävarovaisuutta. Etutörmäyksen välttämisyavustaja ei ehkä pysty havaitsemaan kuormaa, joka jatkuu auton ulkopuolelle. Näissä tapauksissa sinun on säilytettävä turvallinen jarrutusmatka kuorman uloimmasta kohdasta ja tarvittaessa ohjattava autoasi ja painettava jarrupoljinta ajonopeuden vähentämiseksi, jotta etäisyys säilyy.

! VAROITUS

- Hinatessasi perävaunua tai toista autoa, kytke etutörmäyksen välttämisyavustajan pois päältä turvallisuussyistä.
- Etutörmäyksen välttämisyavustaja voi toimia, jos se havaitsee kohteita, joiden muodot ja ominaisuudet muistuttavat ajoneuvoja, moottorikäyttöisiä kaksipyöräisiä, jalankulkijoita ja pyörällijöitä.
- Etutörmäyksen välttämisyavustaja ei havaitse polkupyöriä tai pienempiä pyörällisiä kohteita, kuten matkalaukuja, ostoskärryjä tai rattaita.
- Etutörmäyksen välttämisyavustaja ei ehkä toimi oikein, jos sitä häiritsevät voimakkaat sähkömagneettiset aallot.
- Etutörmäyksen välttämisyavustaja ei ehkä toimi 15 sekunnin ajan auton käynnistyksen jälkeen tai etukameran alustuksen aikana.

i Tietoja

Katso tietoja kuljettajan sokean pisteen rajoituksista ja takakulmatutkista tämän luvun kohdasta ”Sokean pisteen törmäyksen välttämisyavustaja (BCA)”.

Kaistallapitoavustin (LKA)

 jos kuuluu varustukseen

Kun ajetaan yli tiettyä nopeutta, kaistallapysymisavustaja havaitsee kaistamerkinnet (tai tien reunat) ja saattaa varoittaa sinua, jos ajoneuvosi poistuu kaistalta käyttämättä suuntavilkkuja, ja saattaa myös avustaa ohjauksessa, jotta ajoneuvosi ei poistuisi ajokaistaltaan.

Havaitsemisanturi



(1) Etukamera

Etukameraa käytetään havaitsemisanturina kaistamerkinnetojen (tai tien reunojen) havaitsemiseksi.

Katso tunnistusanturin tarkka sijainti yllä olevasta kuvasta.

HUOMIOITAVAA

Lisätietoja etukameran varoitoimenpiteistä on tämän luvun kohdassa ”Etutörmäyksen välttämisyavustaja (FCA) (vain etukamera)”.

Kaistallapitoavustimen asetukset

Kaistaturvallisuus

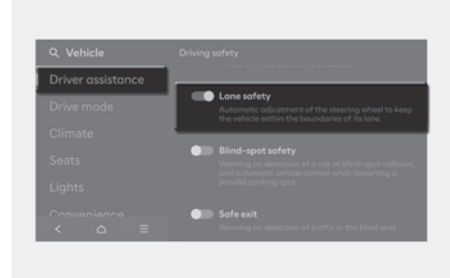

Auton ollessa päällä valitse tietoviuhdejärjestelmän asetusvalikosta **Asetukset > Auto > Kuljettajan avustaja > Turvallinen ajaminen > Kaistaturvallisuus** asettaaksesi, käytetäänkö kutakin toimintoa.

Jos **Kaistaturvallisuus** on valittuna, kaistallapysymisavustaja auttaa automaattisesti kuljettajan ohjausta, kun se havaitsee kaistalta poistumisen, estääkseen auton poistumisen kaistaltaan. Jos **Kaistaturvallisuus** ei ole valittuna, kaistallapysymisavustaja kytkeytyy pois päältä, ja keltainen () -merkkivalo tulee näkyviin mittaristoon.

VAROITUS

- Kaistallapitoavustin ei hallitse ohjauspyörää kun auto kulkee keskellä kaistaa.
- Kuljettajan on aina oltava tietoinen ympäristöstään. Jos **Kaistaturvallisuus** -valinta on poistettu, kaistallapysymisavustaja ei voi auttaa sinua.

i Tietoja

Kun auto ja perävaunu on yhdistetty sähköisesti, mittaristoon tulee varoitusviesti ja Kaistallapysymisavustaja poistetaan käytöstä. Toiminto jatkaa toimintaa, kun perävaunun liitin on irrotettu. (Käytettäessä alkuperäisiä HYUNDAI-osia)

Varoitustavat

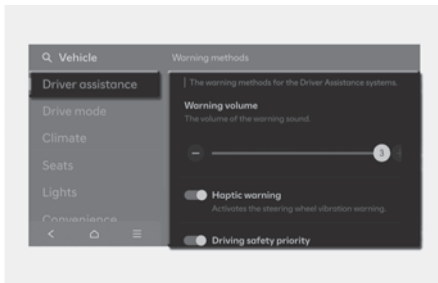

Varoitusmenetelmät voidaan asettaa, kun ajoneuvo on tilassa ON.

- **Varoituksen äänenvoimakkuus:** Säätää varoitusaänen äänenvoimakkuutta.
- **Tuntoaistivaroitus:** Ottaa käyttöön ohjauspyörän värinävaroituksen (jos kuuluu varustukseen)
- **Kaistaturvallisuuden äänimerkin poiskytkentä:** Kaistaturvallisuuden varoituksen äänenvoimakkuus ei kuulu, kun tuntoaistivaroitus on valittu (jos kuuluu varustukseen)
- **Ajoturvallisuusprioriteetti:** Pienentää kaikkien muiden äänten voimakkuutta, kun turvallisen ajamisen järjestelmä antaa varoituksen.

i Tietoja

- Jos vaihdat varoitustapaa, muiden kuljettajaa avustavien järjestelmien varoitustavat voivat vaihtua.

- Varoitustapa säilyttää viimeisimmän asetuksensa, vaikka auto käynnistettäisiin uudelleen.
- Asetusvalikko ei välttämättä ole käytettävissä autossasi auton ominaisuuksista ja teknisistä tiedoista riippuen.
- Varoituksen äänenvoimakkuutta ja haptista varoitusta ei voi kytkeä pois päältä samanaikaisesti. Kun yksi varoituksista kytketään pois päältä, toinen aktivoituu.
- Kaistaturvallisuuden äänivaroitus pois päältä voidaan asettaa, kun sekä varoituksen äänenvoimakkuus että tuntoaistivaroitus ovat päällä.

Kaistallapitoavustimen käyttö

Kaistanpitoavustin kytkeminen päälle/pois

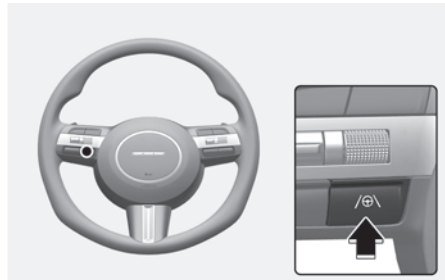

Kun auto käynnistetään, kaistallapysymisavustaja kytkeytyy aina päälle, ja harmaa (L) -merkkivalo syttyy mittaristossa. Kun kaistallapitoavustin on päällä, paina kaista-ajoavustin (L) -painiketta kytkeäksesi toiminnon pois päältä.

i Tietoja

Jos kytket kaistallapysymisavustajan pois päältä painamalla Kaistallapysymisavustajan (L) painiketta ohjauspyörässä, myös kaistaturvallisuusasetus kytkeytyy pois päältä.

Varoitus ja kontrolli

Kaistallapitoavustin varoittaa kaistalta poistumisen varoituksella ja hallitsee ajoneuvoa ja kaistallapitoavustimella.

Vasen



Oikea



Kaistalta poistumisen varoitus

- Kuljettajan varoittamiseksi siitä, että ajoneuvo poikkeaa edessä olevalta kaistalta, vihreä (LKA) -merkkivalo vilkkuu mittaristossa, kaistalinja vilkkuu mittaristossa riippuen siitä, mihin suuntaan ajoneuvo on kääntymässä, ja kuuluu varoitusääni.
- Kaistalta poistumisen varoitus toimii seuraavissa tilanteissa ja tunnistettavan kohteen mukaisesti.
 - Kaistamerkinnyt: Auton nopeus 45–200 km/h (28–120 mph)
 - Tien reunat: Auton nopeus 60–200 km/h (40–120 mph)

Kaistallapitoavustin

- Kuljettajan varoittamiseksi siitä, että ajoneuvo poikkeaa edessä olevalta kaistalta, vihreä (LKA) -merkkivalo vilkkuu mittaristossa ja ohjauspyörä tekee säätöjä pitääkseen auton kaistalla.
- Kaistallapysymisavustaja toimii seuraavissa tilanteissa tunnistettavasta kohteesta riippuen.
 - Kaistamerkinnyt: Auton nopeus 45–200 km/h (28–120 mph)
 - Tien reunat: Auton nopeus 60–200 km/h (40–120 mph)

Kädet poissa -varoitus

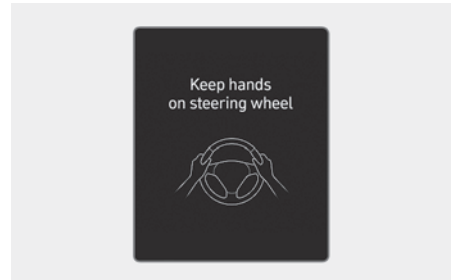

Jos kuljettaja ottaa kätensä pois ohjauspyörältä usean sekunnin ajaksi, varoitusviesti **'Pidä kädet ohjauspyörällä'** tulee näkyviin mittaristoon ja kuuluu vaihteittainen varoitusääni.

VAROITUS

- Ohjauspyörän avustus ei aktivoidu, jos ohjauspyörää pidetään erittäin tukevasti tai se käännetään tietyn asteen yli.
- kaistallapitoavustin ei toimi kaiken aikaa. On kuljettajan vastuulla ohjata autoa turvallisesti ja pitää se kaistallaan.
- Kädet poissa -varoitusta voi ilmestyä myöhään tilo-olosuhteista riippuen. Pidä aina kätesi ohjauspyörällä ajon aikana.
- Jos ohjauspyörää pidellään hyvin kevyellä otteella, hands-off-varoitusta voi silti tulla näkyviin, koska kaistallapitoavustin ei ehkä tunnista, että kuljettajan kädet ovat ohjauspyörällä.
- Jos kiinnitit esineitä ohjauspyörään, kädet poissa -varoitusta ei ehkä toimi oikein.

Tietoja

- Lisätietoja mittariston asetuksista on luvun 4 kohdassa "Kojetaulu".
- Kun kaistamerkinnyt (tai tien reunat) havaitaan, mittariston kaistaviivat muuttuvat harmaasta valkoisiksi ja vihreä () -merkkivalo syttyy.

Kaistamerkinnyt ei havaita



Kaistamerkinnyt havaitaan



- Mittariston kuvat ja värit saattavat vaihdella mittariston tyyppiin tai mittaristoon valitun teeman perusteella.
- Vaikka kaistanpitoavustin avustaa ohjausta, kuljettaja voi hallita ohjauspyörää.
- Ohjauspyörä voi tuntua raskaammalta tai kevyemmältä, kun kaistallapitoavustin avustaa ohjauspyörää verrattuna tilanteeseen, jossa järjestelmä ei avusta.

Kaistallapitoavustimen toimintahäiriö ja rajoitukset

Kaistallapitoavustimen toimintahäiriö

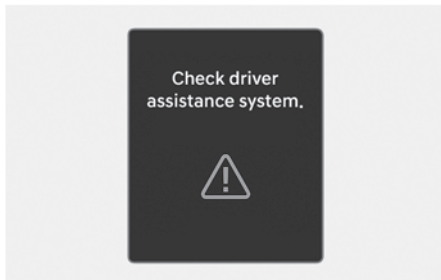

Kun Kaistallapysymisavustaja ei toimi oikein, ”**Tarkista kuljettajan avustajan järjestelmä**” -varoitusta ja keltainen Kaistallapysymisavustajan (L) -merkkivalo syttyy mittaristoon. Jos näin tapahtuu, suosittelemme, että valtuutettu HYUNDAI-jälleenmyyjä tarkastaa auton.

Kaistallapitoavustin pois päältä

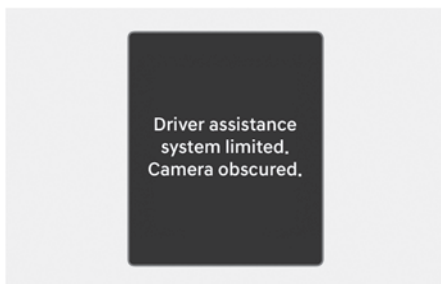

Kun tuulilasi, jossa etukamera sijaitsee, tai anturi peittyy vieraalla materiaalilla, kuten lumella tai sateella, se voi heikentää tunnistustehoa ja rajoittaa kaistallapitoavustimen toimintaa väliaikaisesti tai poistaa sen käytöstä.

Jos näin tapahtuu, ”**Kuljettajan avustaja on rajoittunut. Kamera peittyneenä.**” -varoitusta ja päävaroitusta (A) tai kaistallapitoavustimen (L) -varoitusta syttyy mittaristoon.

Kaistallapitoavustin toimii oikein, kun lumi, vesi tai vierasaine poistuu.

Jos kaistallapitoavustin ei toimi oikein niiden poistumisen jälkeen, suosittelemme, että valtuutettu HYUNDAI-jälleenmyyjä tarkastaa auton.

VAROITUS

- Vaikka varoitusviestiä ei näkyisi mittaristossa, kaistallapitoavustin ei ehkä toimi kunnolla.
- Jos auto sammutetaan ja käynnistetään uudelleen, kun kameran edessä on jokin este tai siinä on toimintahäiriö, tila säilytetään. Siksi kaistallapitoavustin ei ehkä toimi asianmukaisesti.

Kaistallapitoavustimen rajoitukset

Kaistallapitoavustin ei ehkä toimi oikein tai voi toimia odottamattomasti seuraavissa tilanteissa:

- Kaistalla on epäpuhtauksia tai sitä on vaikea havaita, koska:
 - Kaistamerkinnot (tai tien reunat) ovat sateen, lumen, lian, öljyn yms. peitossa.
 - Kaistamerkinnot (tai tien reunan) väriä ei voi erottaa tiestä
 - Tiellä (tai tien reunoilla) on merkkejä kaistan lähellä tai tien merkinnot (tai tien reunat) näyttävät samanlaisilta kuin kaistamerkinnot (tai tien reunat)
 - Kaistamerkinnot (tai tien reuna) on huonosti erottuva tai vaurioitunut
 - Kaistamerkinnot (tai tien reunalle) tulee varjo keskinauhasta, puista, kaiteista, meluvalleista, yms.
- Kaistojen määrä lisääntyy tai vähentyy, tai kaistamerkinnot (tai tien reunat) risteytyvät

- Tiellä on enemmän kuin kaksi kaistamerkintää (tai tien reunaa)
- Kaistamerkinnot (tai tien reunat) ovat monimutkaisia tai ne on korvattu rakenteilla, kuten esimerkiksi tietyömailla
- Tiellä on tiemerkinnot, kuten mutkittelevia kaistoja, suojatiemerkinnot ja liikennemerkkejä
- Kaista katoaa yhtäkkiä, kuten esimerkiksi risteyksessä
- Kaista (tai tie) on hyvin leveä tai kapea
- Tien reunassa ei ole kaistaa
- Tiellä on rajarakenne, kuten tulliportti, jalkakäytävä, reunakiveys jne.
- Etäisyys edessä olevaan autoon on erittäin lyhyt tai edessä oleva auto peittää kaistamerkinnot (tai tien reunan)

VAROITUS

Noudata seuraavia varoituksia käyttäessäsi kaistallapitoavustinta:

- Kuljettaja on vastuussa turvallisesta ajamisesta ja auton hallinnasta. Älä luota pelkästään kaistallapysymisavustajaan äläkä aja vaarallisesti.
 - Kaistallapysymisavustajan toiminta voi peruuntua tai se ei ehkä toimi kunnolla riippuen tie- ja ympäristöolosuhteista. Noudata aina varovaisuutta ajon aikana.
 - Katso ”Kaistallapitoavustimen toimintahäiriö ja rajoitukset”, jos kaistaa ei havaita oikein.
 - Hinatessasi perävaunua tai toista autoa kytke kaistallapitoavustin pois päältä turvallisuussyistä.
 - Jos auto ajaa suurella nopeudella, ohjauspyörää ei hallita. Kuljettajan on aina noudatettava nopeusrajoitusta, kun hän käyttää kaistallapitoavustinta.
- Jos jonkin muun järjestelmän varoitusviesti tulee näkyviin tai äänimerkki kuuluu, kaistallapysymisavustajan varoitusviesti ei välttämättä tule näkyviin eikä äänimerkkiä kuulu.
 - Jos ympäristö on meluista, et välttämättä kuule kaistallapitoavustimen varoitusääntä.
 - Jos kiinnitat esineitä ohjauspyörään, ohjausavustus ei ehkä toimi oikein.
 - Kaistallapitoavustin ei ehkä toimi 15 sekunnin ajan auton käynnistyksen jälkeen tai etukameran alustuksen aikana.
 - Kaistallapitoavustin ei toimi, kun:
 - Tietyn ajan kuluessa sen jälkeen, kun suuntavilkku tai hätävilkku on kytketty päälle tai pois päältä.
 - Autoa ei ajeta kaistan keskellä, kun kaistallapitoavustin kytketään päälle, tai heti kaistanvaihdon jälkeen.
 - ESC (sähköinen ajovakauden hallinta) tai VSM (auton vakauden hallinta) aktivoituu.
 - Ajoneuvoa ajetaan jyrkkään kaarteeseen.
 - Auton nopeus on alle kaistallapysymisavustajan toimintanopeuden.
 - Ajoneuvolla tehdään äkillisiä kaistanvaihtoja.
 - Ajoneuvo jarruttaa äkillisesti.
 - Maksimikuorman ylittävän kuorman lastaaminen tai kuorman lastaus yhteen kohtaan tavaratilassa voi heikentää auton ajovakautta, joka voi vähentää kaistallapysymisavustajan tehokkuutta.

Tietoja

Lisätietoja etukameran rajoituksista on tämän luvun kohdassa ”Etutörmäyksen välttämisen avustajan toimintahäiriö ja rajoitukset”.

Sokean pisteen törmäyksen välttämistävustaja (BCA)

+ jos kuuluu varustukseen

Sokean pisteen törmäyksen välttämistävustaja tunnistaa kuljettajaan nähden kuolleesta kulmasta lähestyvät ajoneuvot ja varoittaa mahdollisesta törmäysvaarasta varoitusvalolla ja varoitussäänellä.

Jos on olemassa törmäysvaara rinnakkaiselta alueelta poistuttaessa, katveavustin voi auttaa auton jarruttamisessa, jotta törmäys vältetään.

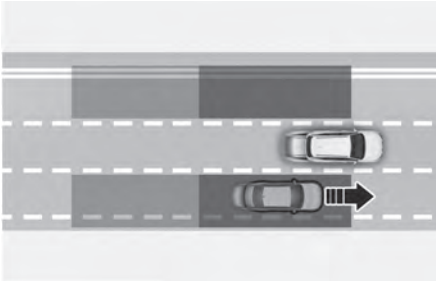

Katveavustin auttaa havaitsemaan ja ilmoittaa kuljettajalle, että auto on sokeassa pisteessä.

! HUOMIOITAVAA

Tunnistusalue voi vaihdella autosi nopeuden mukaan. Vaikka sokeassa pisteessä olisi auto, sokean pisteen törmäyksen välttämistävustaja ei välttämättä varoita, kun ohitit sen suurella nopeudella.

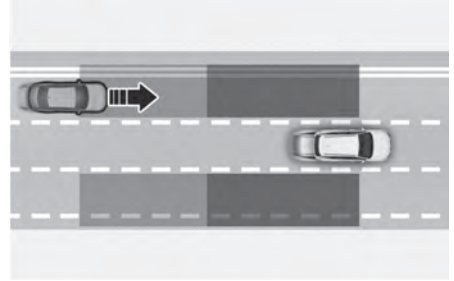

Katveavustin havaitsee ja ilmoittaa kuljettajalle, että auto lähestyy suurella nopeudella katveesta.

! HUOMIOITAVAA

Varoitusaika voi vaihdella suurella nopeudella lähestyvän ajoneuvon nopeudesta riippuen.

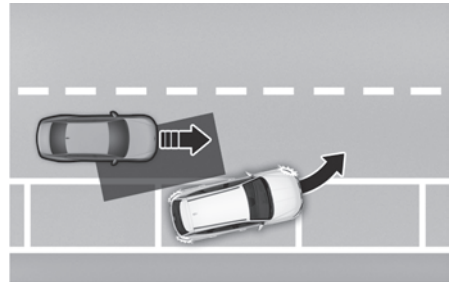

Jos katveavustin tunnistaa törmäysvaaran sokeasta pisteestä lähestyvän auton kanssa, kun ajetaan ulos pysäköintiruudusta, se voi auttaa välttämään törmäyksen aktiivoimalla jarrun.

Havaitsemisanturi



(1) Takakulmatutka

Katso tunnistusanturien tarkat sijainnit yllä olevasta kuvasta.

HUOMIOITAVAA

Varmista havaitsemisanturin ihanteellinen toiminta tekemällä seuraavat varoitimet:

- Älä koskaan pura havaitsemisanturin kokoonpanoa, äläkä vaurioita sitä.
- Jos takakulmatutkaan tai sen lähistöle on tullut vaurio tai kohdistunut isku, sokean pisteen törmäyksen estoavustaja ei ehkä toimi oikein, vaikka kojelaudassa ei näkyisikään varoitusviestiä. Suosittelemme, että valtuutettu HYUNDAI-jälleenmyyjä tarkastaa auton.
- Jos takakulmatutkat on vaihdettu tai korjattu, suosittelemme, että valtuutettu HYUNDAI-jälleenmyyjä tarkastaa autosi.
- Käytä vain alkuperäisiä osia takakulmatutkan sisältävän takapuskurin korjaamiseen.
- Takapuskurin alkuperäisosat takakulmatutkillä ovat osoittaneet toimivuutensa. Jos takapuskuri vaihdetaan tai maalataan, katveavustin saattaa toimia huonosti. Kun osia on vaihdettava tai muutettava, varmista, että käytetään hyväksytyjä tuotteita.

- Älä kiinnitä rekisterikilven kehystä tai esineitä, kuten puskuritarraa, kelmua tai puskuriohjainta takakulmatutkan läheisyyteen.
- Katveavustin ei välttämättä toimi asianmukaisesti, jos puskuri on vaihdettu tai jos takakulmatutkan ympäristö on vaurioitunut tai maalattu.
- Asennettu perävaunu, kuljetusteline tms. saattaa vaikuttaa haitallisesti takakulmatutkan toimintaan tai katveavustin ei välttämättä toimi lainkaan.

Katveavustimen asetukset

Kuolleen kulman turvallisuus

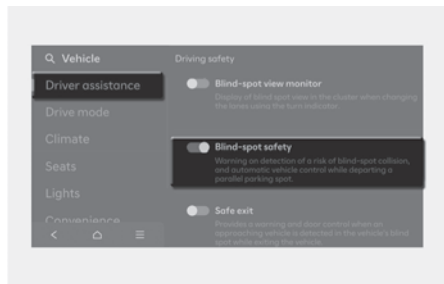

Kun auto on käynnissä, voit määrittää asetusvalikon kohdassa **Asetukset > Auto > Kuljettajan avustaja > Turvallinen ajaminen > Kuolleen kulman turvallisuus** käytetäänkö kutakin toimintoa.

- Jos **Kuolleen kulman turvallisuus** on valittuna, Sokean pisteen törmäyksen välttämisavustaja varoittaa kuljettajaa varoitusviestillä ja törmäyksen riskitasosta riippuen myös varoitusäänellä. Jarruvustinta käytetään pysäköintipaikasta poistumiseen törmäysriskin tasosta riippuen.

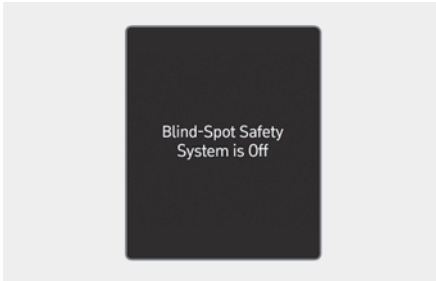

Kun auto käynnistetään uudelleen Sokean pisteen törmäyksen välttämisyavustajan ollessa pois päältä, mittaristoon tulee viesti **Sokean pisteen törmäyksen välttämisyavustaja on pois päältä**.

Jos valitset kohdan **Kuolleen kulman turvallisuus**, ulkopuolisen taustapeilin varoitusvalo vilkkuu kolmen sekunnin ajan. Lisäksi, jos auto on käynnissä, kun **Kuolleen kulman turvallisuus** valitaan, ulkopuolisen taustapeilin varoitusvalo vilkkuu kolmen sekunnin ajan.

VAROITUS

Kuljettajan tulee aina olla tietoinen ympäristöstä ja ajaa varovasti. Jos toiminnon **Kuolleen kulman turvallisuus** valinta poistetaan, sokean pisteen törmäyksen välttämisyavustaja ei voi avustaa sinua.

Tietoja

Jos auto käynnistetään uudelleen, katveavustin säilyttää viimeisimmän asetuksen.

Tietoja

Kun auto ja perävaunu on yhdistetty sähköisesti, mittaristoon tulee varoitusviesti ja Sokean pisteen törmäyksen välttämisyavustaja poistetaan käytöstä. Toiminto jatkaa toimintaa, kun perävaunun liitin on irrotettu. (Käytettäessä alkuperäisiä HYUNDAI-osia)

Varoitustavat

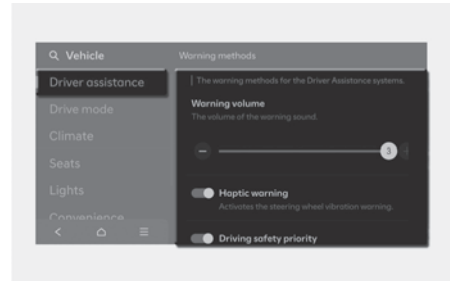

Varoitusmenetelmät voidaan asettaa, kun ajoneuvo on tilassa ON. Valitse tietoviihdejärjestelmän asetusvalikosta **Asetukset > Auto > Kuljettajan avustaja > Varoitusmenetelmät** vaihtaaksesi seuraavia asetuksia:

- **Varoituksen äänenvoimakkuus:** Säätää varoitussäänen äänenvoimakkuutta.
- **Tuntoaistivaroitus:** Ottaa käyttöön ohjauspyörän värinävaroituksen (jos kuuluu varustukseen)
- **Ajoturvallisuusprioriteetti:** Pienentää kaikkien muiden äänten voimakkuutta, kun turvallisen ajamisen järjestelmä antaa varoituksen.

Tietoja

- Jos vaihdat varoitustapaa, muiden kuljettajaa avustavien järjestelmien varoitustavat voivat vaihtua.
- Varoitustapa säilyttää viimeisimmän asetuksensa, vaikka auto käynnistettäisiin uudelleen.
- Asetusvalikko ei välttämättä ole käytettävissä autossasi auton ominaisuuksista ja teknisistä tiedoista riippuen.
- Varoituksen äänenvoimakkuutta ja haptista varoitusta ei voi kytkeä pois päältä samanaikaisesti. Kun yksi varoituksesta kytketään pois päältä, toinen aktivoituu.

Katveavustimen toiminta

Törmäysvaroitusta (ajon aikana)

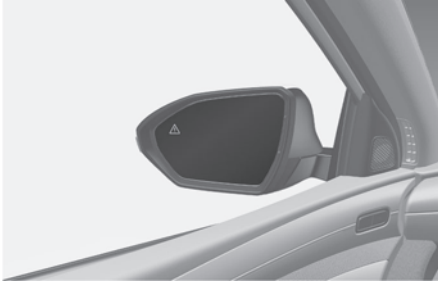

- Kun ajoneuvo havaitaan takana vasemmalla ja oikealla kaistalla, niin kuljettajan varoittamiseksi ulkostaustapeiliin varoitusvalo ja Head-up-näyttö (jos kuuluu varustukseen) syttyvät.
- Ajoneuvon tunnistus toimii, kun autosi nopeus on yli 20 km/h (12 mph) ja ajoneuvon nopeus kuolleen kulman alueella yli 10 km/h (7 mph).

Törmäysvaroitusta

- Törmäysvaroitusta toimii, kun suuntavalo kytketään päälle havaitun ajoneuvon suuntaan.
- Toiminto varoittaa kuljettajaa törmäyksestä seuraavasti: ulkostaustapeiliin varoitusvalo ja head-up-näyttö (jos kuuluu varustukseen) vilkkuvat. Samaan aikaan kuuluu varoitusääni ja ohjauspyörä tärisee (jos kuuluu varustukseen).
- Törmäysvaroitusta toimii, kun oma ajonopeutesi on yli 40 km/h (24 mph) ja katvealueella olevan ajoneuvon nopeus on yli 10 km/h (7 mph).
- Kun suuntavalo kytketään pois päältä tai siirrytään pois kaistalta, törmäysvaroitusta peruutetaan ja sokean pisteen törmäyksen estoavustin palaa ajoneuvon havaitsemistilaan.

VAROITUS

- Takakulmatutkan havaitsemisalue on määritetty tavanomaiselle tienleveydelle, joten kapealla tiellä katveavustin voi tunnistaa muut ajoneuvot kahden kaistan yli ja varoittaa niistä. Leveällä tiellä katveavustin ei välttämättä kuitenkaan tunnistaa viereisellä kaistalla ajavaa ajoneuvoa eikä välttämättä varoita siitä.
- Kun varoitusvilkut ovat päällä, törmäysvaroitusta suuntavilkulla ei toimi.

Tietoja

Jos kuljettajan istuin on vasemmalla puolella, törmäysvaroitusta voi aktivoitua, kun kääntynyt vasemmalle. Pidä sopiva etäisyys vasemmalla kaistalla oleviin ajoneuvoihin. Jos kuljettajan istuin on oikealla puolella, törmäysvaroitusta voi aktivoitua, kun kääntynyt oikealle. Pidä sopiva etäisyys oikealla kaistalla oleviin ajoneuvoihin.

Mittariston kuvat ja värit saattavat vaihdella mittariston tyyppin tai asetusvalikosta valitun teeman perusteella.

Katveavustin (taskupysäköinnin yhteydessä)



- Varoittaakseen kuljettajaa törmäyksestä, ulkoisen taustapeilin varoitusvalo vilkkuu ja kojelautaan tulee varoitusviesti. Samaan aikaan kuuluu varoitusääni ja head-up-näytön (jos kuuluu varustukseen) varoitusvalo vilkkuu.
- Hätäjarrutuksen yhteydessä törmäyksen välttämisyavustaja auttaa estämään törmäyksen sokean pisteen alueella olevan ajoneuvon kanssa.
- Katveavustin toimii, kun auton nopeus on alle 3 km/h ja katvealueella olevan ajoneuvon nopeus on yli 5 km/h.



- Kun ajoneuvo pysäytetään hätäjarrutuksella, varoitusviesti **Aja varovasti** ilmestyy kojelautaan. Oman turvallisuutensa tähden, kuljettajan tulee heti painaa jarrupoljinta ja tarkistaa ympäristö.
- Jarrujen ohjaus päättyy, jos auto on pysäytetty hätäjarrutuksen avulla noin 2 sekunnin ajaksi.

- BCA:n jarrujen ohjauksen aikana jarrutuksen ohjaus päättyy, kun kuljettaja käyttää jarrupoljinta riittävällä voimalla.

VAROITUS

Noudata seuraavia varotoimia, kun käytät katveavustinta:

- Oman turvallisuutesi vuoksi muuta asetuksia vain, kun olet pysäköinyt auton turvalliseen paikkaan.
- Jos muita järjestelmän viestejä tulee näkyviin tai hälytysääniä kuuluu, sokean pisteen törmäyksen välttämisyavustajan varoitusviestiä ei välttämättä tule näkyviin eikä äänimerkkiä kuulu.
- Jos ympäristö on meluisa, et välttämättä kuule katveavustimen varoitusääntä.
- Katveavustin ei välttämättä aktivoitu, jos jarrupoljinta painetaan.
- Kun katveavustin on toiminnassa, toiminnon jarrutuksenohjaus peruuntuu automaattisesti, jos kaasupoljinta painetaan voimakkaasti tai ohjauspyörää käännetään äkillisesti.
- Katveavustimen toiminnan aikana auto voi pysähtyä äkillisesti, aiheuttaen matkustajien loukkaantumisen ja irtotavaroiden siirtymisen. Pidä turvavyö aina kiinnitettynä ja irtotavarat turvallisesti säilytettynä.
- Vaikka katveavustimen toiminnassa olisi ongelmia, auton perusohjaus- ja jarrutusteho toimii oikein.
- Katveavustin ei toimi kaikissa tilanteissa eikä voi estää kaikkia törmäyksiä.
- Joissakin tie- ja ajo-olosuhteissa Kuolleen kulman törmäyksen välttämisyavustin saattaa varoittaa kuljettajaa myöhään tai olla varoittamatta ollenkaan.

- Kuljettajan tulisi aina pitää auto hallinnassa. Älä turvaudu katveavustimeen. Pidä ennemminkin turvallinen jarrutusmatka ja paina tarvittaessa jarrupoljinta ajonopeuden vähentämiseksi tai auton pysäyttämiseksi.
- Älä koskaan käytä tarkoituksella katveavustinta ihmisiin, eläimiin, esineisiin jne. Se voi aiheuttaa vakavan vamman tai kuoleman.

VAROITUS

Riippuen ESC:n (Sähköinen ajovakauden hallinta) tilasta, jarrunhallinta ei välttämättä toimi kunnolla.

Varoitus saadaan vain, kun:

- ESC:n (sähköinen ajovakauden hallinta) varoitusvalo on päällä
- ESC (sähköinen ajovakauden hallinta) on kytketty eri toimintoon

Katveavustimen toimintahäiriö ja rajoitukset

Katveavustimen toimintahäiriö

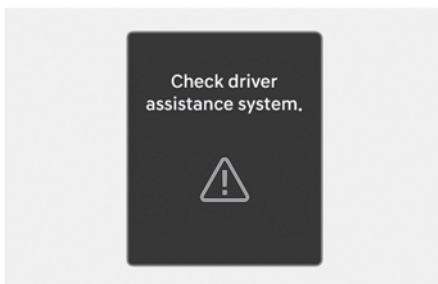

Jos katvevaroitin ei toimi asianmukaisesti, mittaristoon tulee näkyviin usean sekunnin ajaksi varoitusviesti **Tarkasta kuljettajan avustajan järjestelmä**, ja päävaroitusvalo (⚠) syttyy kojelautaan. Jos näin tapahtuu, suosittelemme, että valtuutettu HYUNDAI-jälleenmyyjä tarkastaa auton.

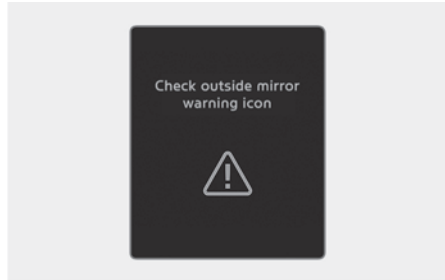

Kun ulkopuolisen taustapeilin varoitusvalo ei toimi oikein, kojelautaan tulee usean sekunnin ajaksi näkyviin varoitusviesti **Tarkasta ulkopeilin varoituskuva**, ja päävaroitusvalo (⚠) syttyy kojelautaan. Jos näin tapahtuu, suosittelemme, että valtuutettu HYUNDAI-jälleenmyyjä tarkastaa auton.

Katveavustin poissa käytöstä

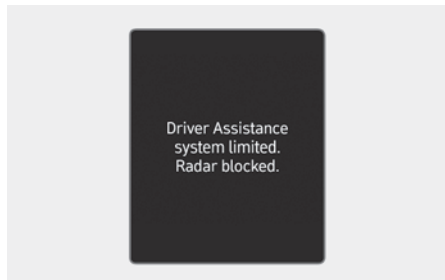

Kun takakulmatutkan tai anturin ympäröivää takapuskuriosaa peittää vierasaine, kuten lumi tai sadevesi, tai kun perävaunu tai kuljetusteline on asennettuna, se voi vähentää havaitsemisen toimintakykyä ja väliaikaisesti rajoittaa katveavustimen toimintaa tai poistaa sen käytöstä.

Jos näin tapahtuu, **Kuljettajan avustajan järjestelmä on rajoittunut. Tutka peitossa** -varoitusviesti ilmestyy mittaristoon.

Katveavustin toimii oikein, kun vierasaineet, perävaunut jne. poistetaan ja auto käynnistetään uudelleen.

Jos katveavustin ei toimi oikein esteen poistamisen jälkeen, suosittelemme, että valtuutettu HYUNDAI-jälleenmyyjä tarkastaa autosi.

VAROITUS

- Vaikka varoitusviesti ei tule näkyviin kojelautaan, katveavustin ei välttämättä toimi oikein.
- Katveavustin ei ehkä toimi oikein alueella (esim. avoimella maalla), jossa ei havaita mitään esteitä heti auton käynnistyksen jälkeen, tai kun vierasaineet estävät havaitsemisanturin toiminnan heti auton käynnistyksen jälkeen.

HUOMIOITAVAA

Kytke katveavustin pois päältä, kun asennat tai irrotat perävaunun, kuljetustelineen tai muun lisälaitteen. Kytke katveavustin päälle, kun olet valmis.

Katveavustimen rajoituksia

Katveavustin ei ehkä toimi oikealla tavalla tai se voi toimia arvaamattomalla tavalla seuraavissa tilanteissa:

- Sään ollessa huono, kuten runsas lumi- tai vesisade jne.
- Takakulmatutka on lumen, sadeveden, lian peittämä.
- Takakulmatutkaa ympäröivä lämpötila on korkea tai matala
- Maantien rampilla ajaminen
- Tien päällyste (tai sen ulkopuolinen maasto) sisältää poikkeavan määrän metallimateriaalia (esim. mahdollisen metroradan rakentamisen takia)
- Ajoneuvon lähellä on kiinteä esine, kuten äänivalleja, suojakaiteita, keskijakajia, sisäänajoaitauksia, katuvaloja, kylttejä, tunneleita, seinä jne. (mukaan lukien kaksoisrakenteet)

- Ajat laajoilla alueilla, jolla on vähän autoja tai rakenteita (kuten autio- maassa, niityllä, esikaupungissa jne.)
 - Ajetaan kapealla tiellä, jolle ulottuu puita tai ruohoa
 - Ajo märällä tienpinnalla, kuten lätäkköillä tiellä
 - Toinen auto ajaa hyvin lähellä autosi takana, tai toinen auto ohittaa autosi läheltä
 - Toisen auton nopeus on niin suuri, että se ohittaa autosi lyhyessä ajassa
 - Autosi ohittaa toisen auton
 - Autosi vaihtaa kaistaa
 - Autosi on lähtenyt liikkeelle samaan aikaan kuin viereinen auto, ja sitä on kiihdytetty
 - Viereisen kaistan auto siirtyy kahden kaistan etäisyydelle, tai kun auto kahden kaistan päästä siirtyy viereiselle kaistalle
 - Takakulmatutkan alueelle on asennettu perävaunu, kuljetusteline tai muu lisälaitte.
 - Puskurissa on takakulmatutkan ympärillä esineitä, kuten puskuritarra, puskurisuojuus, pyöräteline tms.
 - Takakulmatutkan ympäröivä puskurisaa iskun, vaurioituu tai tutka liikahtaa pois paikaltaan
 - Auton korkeus laskee tai nousee raskaan kuorman, poikkeavan rengaspaineen tai muun vastaavan syyn takia.
- Katveavustin ei ehkä toimi oikealla tavalla tai se voi toimia arvaamattomalla tavalla havaittaessa seuraavia kohteita:
- Moottoripyörä tai polkupyörä havaitaan
 - Auto, kuten lavaperävaunu, havaitaan
 - Suuri ajoneuvo, kuten bussi tai kuorma-auto havaitaan
 - Liikkuva este, kuten jalankulkija, eläin, ostoskärryt tai lastenvaunut havaitaan
 - Matala ajoneuvo, kuten urheiluauto havaitaan

Jarrunhallinta ei ehkä toimi, joten kuljettajan huomio on tarpeen seuraavissa tilanteissa:

- Auto tärisee voimakkaasti ajettaessa kuoppaisella tiellä, epätasaisella tiellä tai betonilaatoituksella
- Ajetaan liukkailla pinnoilla lumen, vesilammikoiden tai jään jne. takia
- Rengaspaine on matala tai rengas on vaurioitunut
- Jarrujärjestelmää on muutettu
- Auto tekee äkillisiä kaistan vaihtoja

i Tietoja

Lisätietoja etukameran rajoituksista on tämän luvun kohdissa ”Etutörmäyksen välttämisyavustajan toimintahäiriö ja rajoitukset” ja ”Kaistallapitoavustin (LKA)”.

! VAROITUS

- **Mutkaisella tiellä ajattaessa**



Katveavustin ei ehkä toimi oikein, kun ajetaan mutkaisella tiellä. Toiminto ei ehkä havaitse viereisellä kaistalla kulkevaa autoa.

Kiinnitä aina ajon aikana huomiota tiehen ja ajo-olosuhteisiin.

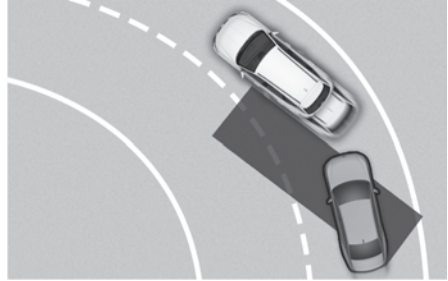

Katveavustin ei ehkä toimi oikein, kun ajetaan mutkaisella tiellä. Toiminto voi havaita samalla kaistalla kulkevan auton.

Kiinnitä aina ajon aikana huomiota tiehen ja ajo-olosuhteisiin.

- **Ajaminen kaltevalla tiellä**

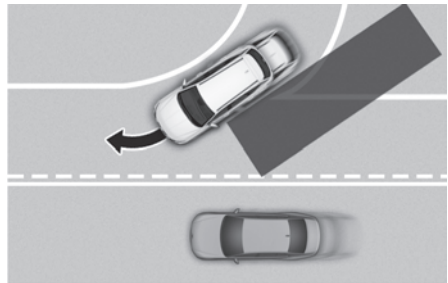

Sokean pisteen törmäyksen estoavustin ei ehkä toimi oikein, kun ajetaan rinteessä. Toiminto ei ehkä havaitse viereisellä kaistalla kulkevaa ajoneuvoa tai voi havaita maan tai rakenteen virheellisesti. Kiinnitä aina ajon aikana huomiota tiehen ja ajo-olosuhteisiin.

- **Ajettaessa kohdassa, jossa tiet yhtyvät/erkaantuvat**

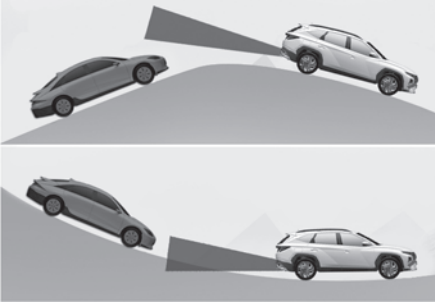

Katveavustin ei ehkä toimi oikein paikassa, jossa tiet yhtyvät tai erkaantuvat. Toiminto ei ehkä havaitse viereisellä kaistalla kulkevaa autoa.

Kiinnitä aina ajon aikana huomiota tiehen ja ajo-olosuhteisiin.

- **Ajettaessa kohdassa, jossa kaistat ovat eri korkeudella**

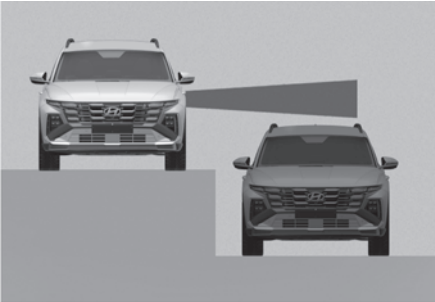

Katveavustin ei ehkä toimi oikein ajettaessa kohdassa, jossa kaistat ovat eri korkeudella. Toiminto ei välttämättä havaitse autoa tiellä, jolla on erilaiset kaistojen korkeudet (alikulku-liittymät, kallistuksilla erotetut risteykset jne.).

Kiinnitä aina ajon aikana huomiota tiehen ja ajo-olosuhteisiin.

VAROITUS

- Hinattaessa perävaunua tai toista ajoneuvoa muista kytkeä katveavustin pois päältä.
- Katveavustin ei ehkä toimi oikein, jos sitä häiritsevät voimakkaat sähkömagneettiset aallot.
- Katveavustin ei välttämättä toimi 3 sekuntia auton käynnistyksen tai etukameran tai takakulmatutkien alustuksen jälkeen.

Turvallisen uloskäynnin varoitusjärjestelmä (SEW)

 jos kuuluu varustukseen

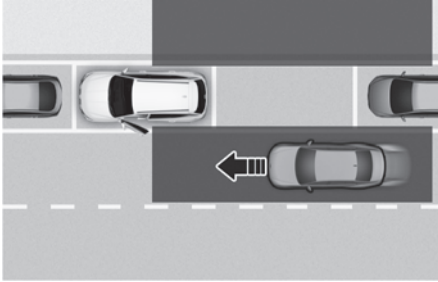

Kun ajoneuvosi on pysähdyksissä ja jos turvallisen uloskäynnin varoitus havaitsee ajoneuvon lähestyvän ajoneuvosi takakulmaa ja matkustaja avaa oven, turvallisen uloskäynnin varoitus voi varoittaa sinua varoitusviestillä ja varoitussäänellä törmäyksen välttämiseksi.

HUOMIOITAVAA

Varoituksen ajastus voi vaihdella lähestyvän ajoneuvon nopeudesta riippuen.

Havaitsemisanturi



(1) Takakulmatutka

Katso tunnistusanturien tarkat sijainnit yllä olevasta kuvasta.

HUOMIOITAVAA

Katso lisätietoja takakulmatutkien varoitoimenpiteistä tämän luvun kohdasta ”Sokean pisteen törmäyksen välttämisyavustaja (BCA)”.

Turvallisen uloskäynnin varoituksen asetukset

Turvallisen uloskäynnin varoitus

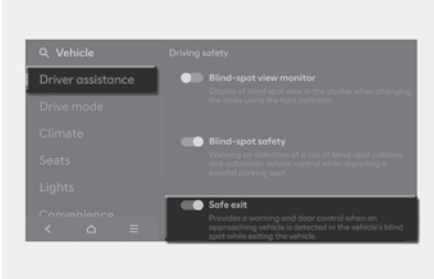

Moottorin ollessa käynnissä valitse asetusvalikosta **Asetukset > Auto > Kuljettajan avustaja > Ajoturvallisuus > Turvallinen uloskäynti** kytkeäksesi päälle Turvallisen uloskäynnin avustajan, ja poista valinta järjestelmän kytkemiseksi pois päältä.

VAROITUS

Kuljettajan on aina oltava tietoinen ympäristöstään. Jos ”Turvallisen uloskäynnin varoitus” -valinta perutaan, turvallisen uloskäynnin varoitus ei auta sinua.

Tietoja

Jos moottori käynnistetään uudelleen turvallisen poistumisen varoitus säilyttää aiemman asetuksensa.

Varoitustavat

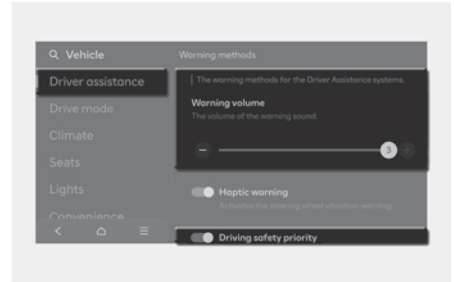

Varoitusten menetelmät voidaan asettaa, kun ajoneuvo on tilassa ON. Valitse tietoviihdejärjestelmän asetusvalikosta **Asetukset > Auto > Kuljettajan avustaja > Varoitusten menetelmät** vaihtaaksesi seuraavia asetuksia:

- **Varoituksen äänenvoimakkuus:** Säättää varoitustään äänenvoimakkuutta. Jos kytket Varoituksen äänenvoimakkuuden pois päältä, toiminto voi turvallisuuksesi takia varoittaa sinua pienellä äänenvoimakkuudella (jos kuuluu varustukseen)
- **Ajoturvallisuusprioriteetti:** Pienentää kaikkien muiden äänten voimakkuutta, kun turvallisen ajamisen järjestelmä antaa varoituksen.

Tietoja

- Jos vaihdat varoitustapaa, muiden kuljettajaa avustavien järjestelmien varoitustavat voivat vaihtua.
- Varoitustapa säilyttää viimeisimmän asetuksensa, vaikka auto käynnistetäisiin uudelleen.
- Asetusvalikko ei välttämättä ole käytettävissä autossasi auton ominaisuuksista ja teknisistä tiedoista riippuen.

Turvallisen uloskäynnin varoituksen käyttö

Turvallisen uloskäynnin varoitus



Törmäysvaroitus poistuttaessa autosta

- Kun ovea avattaessa havaitaan takaa lähestyvä ajoneuvo, niin oven avaamisen hetkellä varoitusviesti '**Törmäysvaroitus**' tulee näkyviin mittaristoon ja kuuluu varoitusääni.
- Turvallisen uloskäynnin varoitusjärjestelmä varoittaa kuljettajaa heti, kun auton oma nopeus on alle 3 km/h (2 mph) ja lähestyvän auton nopeus on yli 6 km/h (4 mph).

VAROITUS

Noudata seuraavia varotoimia käyttäessäsi turvallisen uloskäynnin varoitusta:

- Oman turvallisuutesi vuoksi muuta asetuksia vain, kun olet pysäköinyt auton turvalliseen paikkaan.
- Jos jonkin muun toiminnon viesti näkyy tai hälytysääni kuuluu, turvallisen uloskäynnin varoitus ei ehkä tule näkyviin eikä äänimerkki kuulu.
- Et ehkä kuule poistumisvaroituksen varoitusääntä, jos ympäristö on meluisa.
- Turvallisen uloskäynnin varoitus ei toimi kaikissa tilanteissa eikä voi estää kaikkia törmäyksiä.
- Turvallisen uloskäynnin varoitus voi varoittaa myöhään tai ei lainkaan tiestä ja ajo-olosuhteista riippuen. Tarkista aina auton ympäristö.
- Kuljettaja ja matkustajat ovat vastuussa onnettomuuksista, jotka tapahtuvat heidän poistuessaan autosta. Tarkista aina ympäristö ennen poistumista autosta.

Tietoja

- Kun moottori on sammutettu turvallisen uloskäynnin varoitus toimii noin 3 minuuttia, mutta sammuu heti, jos ovet lukitaan.
- Mittariston kuvat ja värit saattavat vaihdella mittariston tyyppiin tai mittaristoon valitun teeman perusteella.

Turvallisen uloskäynnin varoituksen toimintahäiriö ja rajoitukset

Turvallisen uloskäynnin varoituksen toimintahäiriö

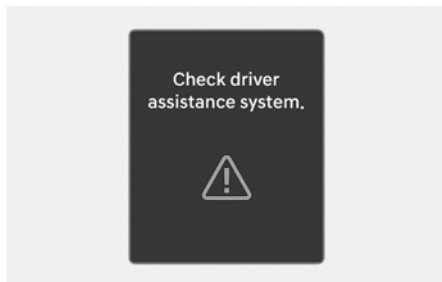

Kun turvallisen uloskäynnin varoitus ei toimi kunnolla, mittaristossa näkyy usean sekunnin ajan viesti **'Tarkasta kuljettajan apujärjestelmä'** ja päävaroitusvalon (⚠️) -varoitusvalo syttyy mittaristoon. Jos päävaroitusvalo syttyy, suosittelemme, että valtuutettu HYUNDAI-korjaamo tarkastaa auton.

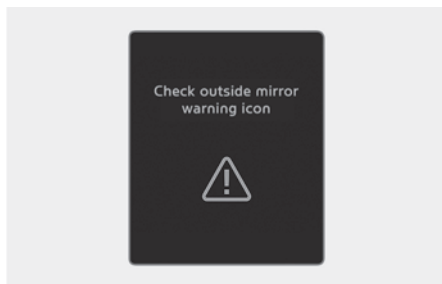

Kun ulkopuolisen taustapeilin varoitusvalo ei toimi oikein, kojelaudassa näkyy usean sekunnin ajan varoitusviesti **'Tarkista ulkopeilin varoitusvalo'** (tai **'Tarkista ulkopeilin varoituskuvake'**) ja varoitusvalo tulee näkyviin mittaristossa usean sekunnin ajaksi, sekä päävaroitusvalon (⚠️) -varoitusvalo syttyy mittaristoon. Jos päävaroitusvalo syttyy, suosittelemme, että valtuutettu HYUNDAI-korjaamo tarkastaa auton.

Turvallisen uloskäynnin varoitus pois käytöstä

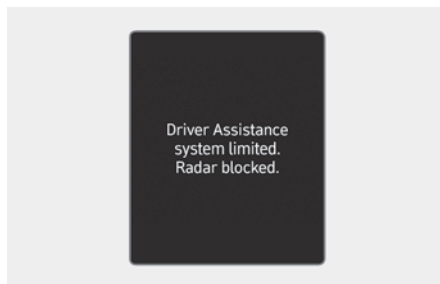

Kun takakulmatutkan tai anturin ympäröivää takapuskuriosaa peittää vierasaine, kuten lumi tai sadevesi, tai kun perävaunu tai kuljetusteline on asennettuna, se voi vähentää havaitsemisen suorituskykyä ja väliaikaisesti rajoittaa turvallisen poistumisen varoituksen toimintaa tai kytkee sen pois päältä.

Jos näin tapahtuu, **'Kuljettajan avustaja on rajoittunut. Tutka estetty'** -varoitusviesti tulee näkyviin mittaristoon.

Turvallisen uloskäynnin varoitus toimii oikein, kun vierasaineet, perävaunut jne. poistetaan ja moottori käynnistetään uudelleen.

Jos turvallisen uloskäynnin varoitus ei toimi oikein esteen poistamisen jälkeen, suosittelemme, että valtuutettu HYUNDAI-korjaamo tarkastaa auton.

⚠️ VAROITUS

- Vaikka varoitusviestiä ei näy kojetaulussa, turvallisen uloskäynnin varoitus ei ehkä toimi asianmukaisesti.
- Turvallisen poistumisen varoitus ei ehkä toimi oikein alueella (esim. avoimella maalla), missä ei havaita mitään esineitä kun moottori käynnistetään, tai kun vierasaine estää havaitsemisanturin havaitsemisen heti moottorin käynnistyksen jälkeen.

⚠ HUOMIOITAVAA

Kytke sokean pisteen törmäyksen välttämisavustaja pois päältä, kun asennat tai irrotat perävaunun, kuljetustelineen tai muun lisälaitteen. Kytke päälle turvallisen uloskäynnin varoitus, kun olet valmis.

Turvallisen uloskäynnin varoituksen rajoitukset

Turvallisen uloskäynnin varoitus ei ehkä toimi oikealla tavalla tai saattaa toimia odottamattomasti seuraavissa olosuhteissa:

- Kun poistutaan ajoneuvosta paikassa, jossa on isoja puita tai pitkä ruoho
- Kun poistutaan autosta määrällä tiellä
- Kun lähestyvän auton nopeus on hyvin suuri tai pieni

⚠ VAROITUS

- Turvallisen poistumisen varoitus ei ehkä toimi oikealla tavalla, jos siihen kohdistuu voimakkaita sähkömagneettisia aaltoja.
- Turvallisen uloskäynnin varoitus ei ehkä toimi 3 sekunnin ajan auton käynnistyksen jälkeen tai takakulmatutkien alustuksen aikana.
- Jos auto sammutetaan ja käynnistetään uudelleen, kun kameran edessä on jokin este tai siinä on toimintahäiriö, tila säilytetään. Siksi turvallisen poistumisen varoitus ei välttämättä toimi oikein.

i Tietoja

Katso lisätietoja takakulmatutkien rajoituksista tämän luvun kohdasta ”Katveavustimen toimintahäiriö ja rajoitukset”.

Säädettävä nopeudenrajoitin (MSLA)

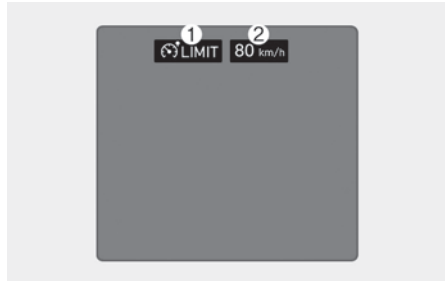

- (1) Nopeusrajan merkkivalo
- (2) Aseta nopeus

Voit asettaa nopeusrajan, kun et halua ylittää tiettyä nopeutta.

Jos ylität asetetun nopeusrajan, Käsin ohjattava ajonopeuden rajoitusavustaja toimii (asetettu nopeusraja vilkkuu ja kuuluu merkkiääni), kunnes auto hidastaa rajan alle.

Käsin ohjattavan ajonopeuden rajoitusavustajan käyttö

Nopeusrajoituksen asetus

1. Paina ajoavustimen painiketta (🔒) haluttuun nopeuteen. Nopeusrajoituksen (LIMIT) -merkkivalo ilmestyy mittaristoon.

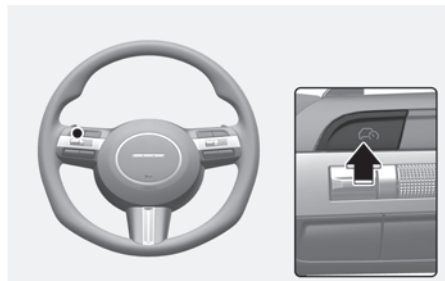

2. Työnnä kytöntä ylöspäin + tai alaspäin - ja vapauta se halutussa nopeudessa.

Työnnä, kytöntä ylöspäin + tai alaspäin - ja pidä se asennossa. Nopeus kasvaa tai pienenee aluksi lähimpään kymmenen kertalukuun ja kasvaa tai pienenee sitten 10 km/h (5 mph) kerrallaan.

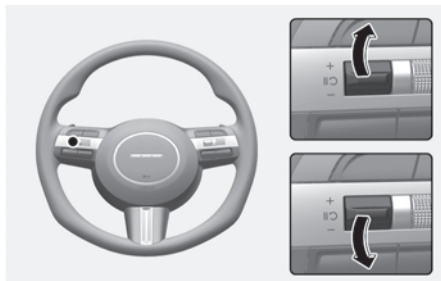

3. Asetettu rajanopeus näkyy kojelaudassa.

- Jos haluat ajaa asetettua rajanopeutta nopeammin, paina kaasupoljin painepisteen yli aktivoitaksesi kick-down-mekanismin.
- Asetettu rajanopeus vilkkuu ja kuuluu merkkiäänä, kunnes hidastat auton rajanopeuteen.



i Tietoja

Kun kaasupoljinta ei paineta painepisteen yli, auton nopeus pysyy rajanopeuden sisällä.

Käsin ohjattavan ajonopeuden rajoitusavustajan toiminnan keskeyttäminen

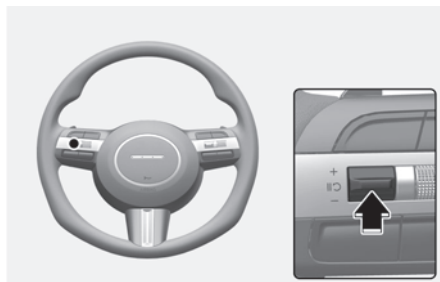

Paina painiketta **LIMIT** -kytöntä keskeyttääksesi asetetun nopeusrajan väliaikaisesti. Asetettu nopeus kytkeytyy pois päältä, mutta nopeusrajoituksen (LIMIT) -merkkivalo jää palamaan.

Käsin ohjattavan ajonopeuden rajoitusavustajan toiminnan jatkaminen

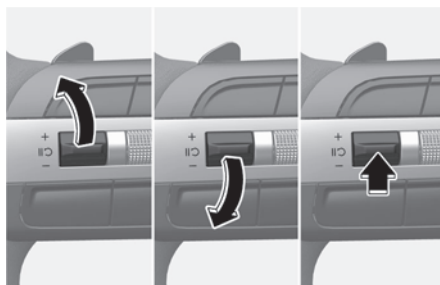

Jos haluat jatkaa manuaalisen nopeusrajoitusavustimen käyttöä sen jälkeen, kun toiminto on keskeytetty, käytä +, -, **LIMIT** -kytöntä.

Jos painat + -kytöntä ylöspäin tai - -kytöntä alaspäin, auton nopeus asettuu kojelaudassa näkyvään nykyiseen nopeuteen.

Jos painat **LIMIT**-kytöntä, auton nopeus palaa esiasetettuun nopeuteen.

Käsin ohjattava ajonopeuden rajoitusavustajan katkaisu

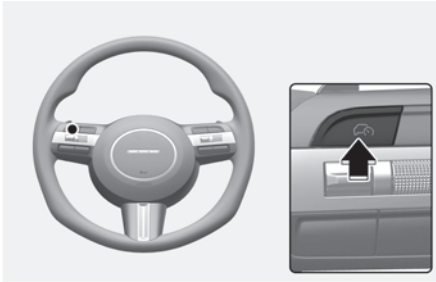

Paina ajoavustimen painiketta (☞) -painiketta kytkeäksesi manuaalisen nopeusrajoitusavustimen pois päältä. Nopeusrajoituksen (LIMIT) -merkkivalo sammuu.

Paina aina ajoavustimen painiketta (☞) -painiketta kytkeäksesi manuaalisen nopeusrajoitusavustimen pois päältä, kun se ei ole käytössä.

VAROITUS

Noudata seuraavia varotoimia käyttäessäsi Käsin ohjattavaa ajonopeuden rajoitusavustajaa:

- Aseta aina ajoneuvon nopeus maasi nopeusrajoitusten mukaiseksi.
- Pidä Käsin ohjattava ajonopeuden rajoitusavustaja pois päältä, kun toiminto ei ole käytössä, jotta vältät nopeuden tahattoman asetuksen. Tarkista, että nopeusrajoituksen (LIMIT) -merkkivalo on pois päältä.
- Käsin ohjattava ajonopeuden rajoitusavustaja ei korvaa asianmukaista ja turvallista ajotapaa. Kuljettajan on aina ajettava turvallisesti ja oltava valppaana odottamattomien ja äkillisten tilanteiden varalta. Kiinnitä aina huomioita tieolosuhteisiin.

Älykäs nopeusrajoitusavustin (ISLA) (Eurooppa)

⁴⁺ Jos kuuluu varustukseen

Älykäs nopeusrajoitusavustaja käyttää havaittujen liikennemerkkien ja navigointijärjestelmän tietoja tiedottaakseen kuljettajalle nykyisestä nopeusrajoituksesta ja muista tiedoista.

! HUOMIOITAVAA

- Älykäs nopeusrajoitusavustaja ei ehkä toimi asianmukaisesti, jos toimintoa käytetään muissa maissa.
- Jos autossasi käytetään navigaatiota, navigaatio on päivitettävä säännöllisesti, jotta älykäs nopeusrajoitusavustin toimii asianmukaisesti.
- Ohjelmistopäivitykset voivat aiheuttaa muutoksia tietoviihdejärjestelmään. Katso lisätietoja tietoviihdejärjestelmän oppaasta tai pikaoppaasta.

Havaitsemisanturi



(1) Etukamera

Katso tunnistusanturin tarkka sijainti yllä olevasta kuvasta.

! HUOMIOITAVAA

Lisätietoja etukameran varoituksenpi-teistä on tämän luvun kohdassa "Etutör-mäyksen välttämisasiavustaja (FCA) (vain etukamera)".

Älykkään nopeusrajoitusavustajan asetukset

Nopeudenrajoitus

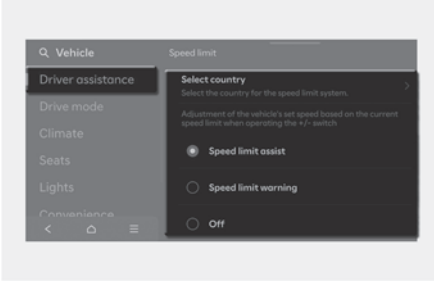

Kun auto on käynnissä, voit ottaa kunkin toiminnon käyttöön valitsemalla

Asetukset > Auto > Kuljettajan avustaja > Nopeusrajoitus tai poistaa ne käytöstä perumalla valinnan.

- **Valitse maa:** Kun navigointijärjestelmä ei ole käytettävissä, voit valita maan manuaalisesti asettaaksesi nopeusrajoituksen.
- **Nopeusrajoitusavustaja:** Jos älykäs nopeusrajoitusavustaja on valittuna, se tiedottaa kuljettajalle nopeusrajoituksesta ja muista liikennemerkeistä. Lisäksi älykäs nopeusrajoitustoiminto pyytää kuljettajaa muuttamaan käsin ohjattavaan ajonopeuden rajoitusavustajaan ja/tai älykkääseen vakionopeussäätimeen asetettua nopeutta, jotta kuljettaja pysyisi nopeusrajoituksen puitteissa.
- **Nopeusrajoitusvaroitus:** Älykäs nopeusrajoitusavustin tiedottaa kuljettajaa nopeusrajoituksesta. Lisäksi älykäs nopeusrajoitustoiminto varoittaa kuljettajaa, kun auton nopeus ylittää nopeusrajoituksen.
- **Nopeusrajoitustiedot:** Älykäs nopeusrajoitusavustin ilmoittaa kuljettajalle tien nykyisen nopeusrajoituksen.
- **Pois:** Älykäs nopeusrajoitusavustin kytkeytyy pois päältä. Varoitusvalo (⊖) tulee näkyviin.

VAROITUS

- Oman turvallisuutesi vuoksi muuta asetuksia vain, kun olet pysäköinyt auton turvalliseen paikkaan.
- Älykäs nopeusrajoitusavustaja ei korvaa asianmukaista ja turvallista ajamista. Kuljettajan on aina ajettava turvallisesti ja oltava valppaana odottamattomien ja äkillisten tilanteiden varalta. Kiinnitä aina huomioita tieolosuhteisiin.

Tietoja

Paina ja pidä mykistys (M) -painiketta ohjauspyörästä vaihtaaksesi Nopeusrajoitusavustimesta (tai Nopeusrajoitusvaroituksesta) nopeusrajoitustietoihin, tai vaihtaaksesi nopeusrajoitustiedoista (tai sammuttaaksesi sen) Nopeusrajoitusavustimeen.

Varoitustavat

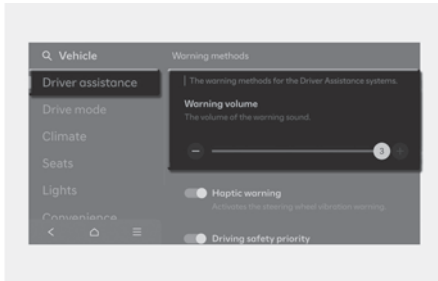

Varoitusten menetelmät voidaan asettaa, kun ajoneuvo on tilassa ON. Valitse tietoviihdejärjestelmän asetusvalikosta **Asetukset** > **Auto** > **Kuljettajan avustaja** > **Varoitusten menetelmät** vaihtaaksesi seuraavia asetuksia:

- Varoituksen äänenvoimakkuus: Säättää varoitustään äänenvoimakkuutta. Jos kytket Varoituksen äänenvoimakkuuden pois päältä, toiminto voi turvallisuuksi takia varoittaa sinua pienellä äänenvoimakkuudella (jos kuuluu varustukseen)

i Tietoja

- Jos vaihdat varoitustapaa, muiden kuljettajaa avustavien järjestelmien varoitustavat voivat vaihtua.
- Varoitustapa säilyttää viimeisimmän asetuksensa, vaikka auto käynnistettäisiin uudelleen.
- Asetusvalikko ei välttämättä ole käytettävissä autossasi auton ominaisuuksista ja teknisistä tiedoista riippuen.

Älykkään nopeusrajoitusavustimen käyttö

Varoitus ja kontrolli

Älykäs nopeusrajoitusavustin varoittaa ja ohjaa autoa seuraavilla tavoilla: Näytä nopeusrajoitus, Varoita ylinopeudesta ja Muuta nopeusasetusta.

Nopeusrajoituksen näyttäminen



Nopeusrajoitustiedot näkyvät mittaristossa.

i Tietoja

- Jos tien nopeusrajoitustietoa ei pystytä tunnistamaan, näytetään "---". Katso Älykkään nopeusrajoitusavustimen rajoitukset osio, jos liikennemerkkejä on vaikea tunnistaa.
- Älykäs nopeusrajoitusavustin antaa nopeusrajoituksen lisäksi lisätietoja liikennemerkeistä. Liikennemerkeistä annetut lisätiedot voivat olla erilaisia maasta riippuen.
- Lisäliikennemerkki, joka on kiinnitetty nopeusrajoituskyiltiin tai ohituskielto-kyiltiin alle, ilmoittaa olosuhteista, joissa kylttejä on noudatettava. Jos lisäliikennemerkkiä ei tunnisteta, se näytetään tyhjänä.
- Mittariston kuvat ja värit saattavat vaihdella mittariston tyyppiin tai mittaristoon valitun teeman perusteella.

Warning overspeed (Varoita ylinopeudesta)



Kun näytetty nopeusrajoitus ylitetään ajon aikana, punainen nopeusrajoituksen merkkivalo vilkkuu ja päästää varoituksääntä.

Muuta nopeusasetusta



Jos tien nopeusrajoitus muuttuu käsin ohjattavan ajonopeuden rajoitusavustajan tai älykkään vakionopeussäätimen käytön aikana, järjestelmä ilmoittaa kuljettajalle nopeusasetuksen muuttamisen tarpeesta näyttämällä ylä- tai alanuolen. Tässä vaiheessa kuljettaja voi muuttaa asetettua nopeutta nopeusrajoituksen perusteella ohjauspyörän (+)- tai (-) -kytkimillä.

Asetetun nopeuden automaattinen vaihto (Navigointi varusteena)



Manuaalinen nopeusrajoitusavustin tai älykäs vakionopeudensäädin auttaa ajoneuvoa säätämään nopeuttaan nopeusrajoituksen mukaan. Kun vakionopeus on asetettu samaksi kuin nopeusrajoitus, ajoneuvo säätää nopeuttaan automaattisesti, jos nopeusrajoitus muuttuu. Toiminto toimii tiellä, jonka nopeusrajoitus on vähintään 70 km/h (44 mph). Kun toiminto on aktiivinen, vakionopeus näkyy mittaristossa vihreänä.

VAROITUS

- Autolla voi edelleen ylittää nopeusrajoituksen, vaikka nopeusasetus olisi muutettu tien nopeusrajoituksen mukaisesti. Hidasta ajonopeutta tarvittaessa painamalla jarrupoljinta.
- Jos tien nopeusrajoitus on alle 30 km/h (20 mph), nopeusasetuksen muutostoiminto ei toimi.
- Älykäs nopeusrajoitusavustin toimii kuljettajan mittaristossa asettamien nopeusyksiköiden avulla. Jos nopeusyksiköksi on valittu jokin muu kuin maassa käytetty nopeusyksikkö, älykäs nopeusrajoitusavustin ei ehkä toimi kunnolla.

i Tietoja

- Lisätietoja manuaalisen nopeusrajoitusavustimen toiminnasta on tämän luvun kohdassa ”Säädettävä nopeudenrajoitin (MSLA)”.
- Lisätietoja älykkään vakionopeussäätimen käytöstä on tämän luvun kohdassa ”Älykäs vakionopeussäädin (SCC)”.

Älykkään nopeusrajoitusavustimen toimintahäiriö ja rajoitukset

Älykkään nopeusrajoitusavustimen toimintahäiriö

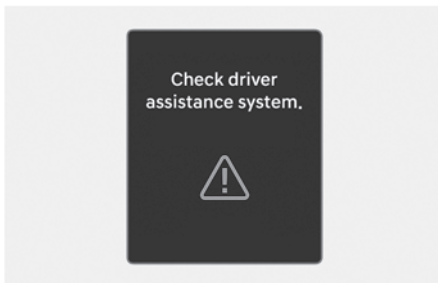

Kun älykäs nopeusrajoitusavustin ei toimi kunnolla, varoitusviesti ”**Tarkista kuljettajan avustajan järjestelmä**” näkyy mittaristossa muutaman sekunnin ajan, ja päävaroitusvalon (⚠️) varoitusvalo ja nopeusrajoituksen (SCL) syttyy kojelautaan. Jos näin tapahtuu, suosittelemme, että valtuutettu HYUNDAI-jälleenmyyjä tarkastaa auton.

Älykäs nopeusrajoitusavustin pois käytöstä

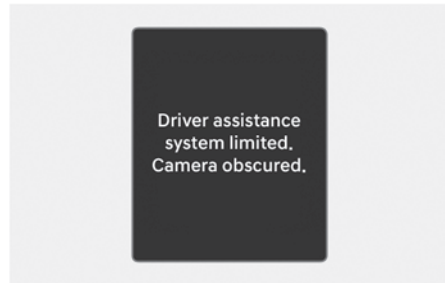

Jos tuulilasi, jossa etukamera sijaitsee, on lumen tai sadeveden kaltaisen vierasaineen peitossa, se voi heikentää tai rajoittaa älykkään nopeusrajoitusavustimen havainnointikykyä tai katkaista sen toiminnan hetkellisesti. Jos näin tapahtuu, ”**Kuljettajan avustaja**” on rajoittunut. Kamera peittyneenä’ -varoitusviesti ja nopeusrajoituksen varoitusvalo (⊖) syttyy kojelautaan.

Älykäs nopeusrajoitusavustin toimii asianmukaisesti, kun lumi, vesi tai vieras materiaali on poistettu.

Jos älykäs nopeusrajoitusavustin ei toimi asianmukaisesti esteen poistamisen jälkeen, suosittelemme, että auto annetaan valtuutetun HYUNDAI-jälleenmyyjän tarkastettavaksi.

! VAROITUS

- Vaikka varoitusviesti tai varoitusvalo ei ilmestyisi mittaristoon, älykäs nopeusrajoitusavustin ei välttämättä toimi oikein.
- Jos auto sammutetaan ja käynnistetään uudelleen, kun kameran edessä on jokin este tai siinä on toimintahäiriö, tila säilytetään. Siksi älykäs nopeusrajoitusavustin ei välttämättä toimi oikein.

Älykkään nopeusrajoitusavustimen rajoitukset

Älykäs nopeusrajoitusavustin ei ehkä toimi normaali tavalla tai se voi toimia arvaamattomalla tavalla seuraavissa tilanteissa:

- Liikennemerkki on saastunut tai siitä ei saa selvää
- Liikennemerkkiä on vaikea nähdä huonon sään, kuten sateen, lumen, sumun, jne. vuoksi.
- Liikennemerkki ei ole selkeä tai se on vaurioitunut
- Liikennemerkki on osittain esineiden tai varjon peittämä
- Liikennemerkkit eivät ole standardien mukaisia
- Liikennemerkkin teksti tai kuva on standardista eroava
- Liikennemerkki on pääväylän ja poistumistien tai haarautuvien teiden välissä
- Poistumistiellä olevalla liikennemerkillä ei ole ehdollisia liikennemerkkejä
- Liikennemerkki on kiinnitetty toiseen ajoneuvoon
- Liikennemerkkit ovat liian kaukana autosta
- Liikennemerkkit ovat valaisevia.
- Älykäs nopeusrajoitusavustin tunnistaa virheellisesti katukylteissä tai muissa merkeissä olevat numerot tai kuvat nopeusrajoitukseksi.
- Järjestelmä havaitsee liikennemerkkin lähellä tietä, jolla ajat
- Muut liikennemerkkit tai -taulut ovat liikennemerkkin vieressä.
- Useita opasteita on asennettu lähelle toisiaan.
- Järjestelmä tunnistaa väärin vähimmäisnopeuden rajoitusmerkin.
- Tien vähimmäisnopeus on merkitty tiehen.

- Valoisuus muuttuu yhtäkkiä, esimerkiksi ajettaessa tunneliin tai sieltä ulos tai ajettaessa sillan alta
- Ajovaloja ei käytetä tai ajovalojen kirkkaus on heikko yöllä tai tunnelissa.
- Liikennemerkkejä on vaikea tunnistaa auringonvalon, katuvalojen tai lähestyvien ajoneuvojen heijastuksen vuoksi
- Navigaatio- tai GPS-tiedoissa on virheitä.
- Kuljettaja ei noudata navigaatio-opastusta.
- Kuljettaja ajaa uudella tiellä, jota ei ole vielä lisätty navigaatiojärjestelmään.
- Auringon loiste häiritsee etukameran näkökenttää
- Ajat tiellä, jolla on jyrkkiä mutkia tai mutkittelee jatkuvasti
- Ajetaan hidastustöyssyjen yli tai ajetaan ylä- ja alamäkeen tai vasemmalta oikealle jyrkissä rinteissä
- Ajoneuvo värisee voimakkaasti
- Vasta-avatulla tiellä ajaminen
- Navigointiohjelmistoa päivitetään ajon aikana
- Navigointi käynnistetään uudelleen ajon aikana

VAROITUS

- Älykäs nopeusrajoitusavustin on täydentävä toiminto, joka auttaa kuljettajaa noudattamaan tien nopeusrajoitusta. Se ei ehkä näytä oikeaa nopeusrajoitusta eikä ohjaa ajoneuventa kunnolla.
- Aseta auton nopeus aina alueesi nopeusrajoitusten mukaiseksi.
- Älykäs nopeusrajoitusavustin ei ehkä toimi 15 sekunnin ajan auton käynnistyksen jälkeen tai etukameran alustuksen aikana.

i Tietoja

Lisätietoja etukameran rajoituksista on tämän luvun kohdassa ”Etutörmäyksen välttämisyksitysten toimintahäiriö ja rajoitukset”.

Kuljettajan tarkkaavaisuusvaroitusta (DAW)

+ Jos kuuluu varustukseen

Epätarkkaavaisen ajamisen varoitus

Kuljettajan tarkkaavaisuusvaroitusta tarkkailee ajotapaasi ajon aikana. Kun kuljettajan tarkkaavaisuus on tiettyä tasoa heikempi, kuljettajan tarkkaavaisuusvaroitusta suosittelee taukoa, jotta ajo on turvallisempaa.

Liikkeellelähtöilmoitus

Liikkeellelähtöilmoitus ilmoittaa kuljettajalle, kun edessä havaittu ajoneuvo lähtee liikkeelle.

Havaitsemisanturi



(1) Etukamera

Etukameraa käytetään tunnistusanturina seuraamaan ajokuvia ja edessä olevien ajoneuvojen liikkeellelähtöä, kun auto ajetaan.

Katso tunnistusanturin tarkka sijainti yllä olevasta kuvasta.

⚠️ HUOMIOITAVAA

- Pidä etukamera aina hyvässä kunnossa, jotta kuljettajan tarkkaavaisuusvaroitustoiminnon toimintakyky pysyisi optimaalisena.
- Lisätietoja etukameran varotoimenpiteistä on tämän luvun kohdassa ”Etutörmäyksen välttämisyavustaja (FCA) (vain etukamera)”.

Kuljettajan tarkkaavaisuusvaroituksen asetukset

Edeltävän auton poistumishälytys

Kun auto on päällä, valitse tietoviihdejärjestelmässä **Asetukset > Auto > Kuljettajan avustaja > Kuljettajan tarkkaavaisuusvaroitus (DAW)**, ja ota sitten käyttöön **Liikkeellelähtöhälytys** käyttäksesi toimintoa.

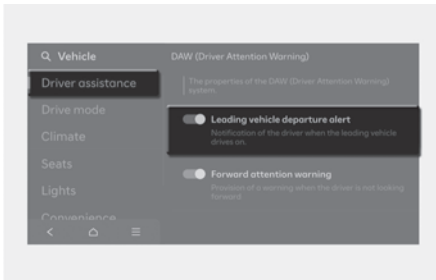

Jos **Liikkeellelähtöhälytys** on käytössä, toiminto ilmoittaa kuljettajalle, kun edessä oleva havaittu auto lähtee liikkeelle.

Kuljettajan tarkkaavaisuusvaroituksen toiminta

Epätarkkaavaisen ajamisen varoitus

Kuljettajan tarkkaavaisuusvaroituksen perustoiminto on ilmoittaa kuljettajalle, että **Harkitse tauon pitämistä**.

Harkitse tauon pitämistä

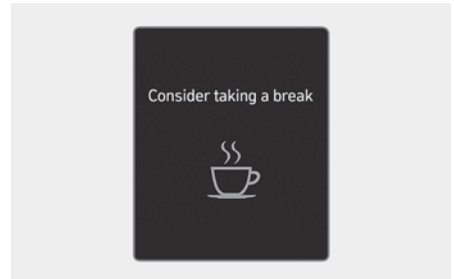

Näkyviin tulee viesti **'Harkitse tauon pitämistä'** ja epätarkkaavaisen ajamisen varoitusvalo (☹️) vilkkuu kojelaudassa ja kuuluu varoitusääni viitaten siihen, että kuljettajan kannattaa pitää tauko, kun kuljettajan tarkkaavaisuustaso on tiettyä tasoa heikompi.

- Kuljettajan tarkkaavaisuusvaroitus ei ehdota taukoa, jos kokonaisajoaika ei yli 4 minuuttia ja 4 minuuttia ei ole vielä kulunut edellisestä tauon ehdotuksesta.

⚠️ VAROITUS

Oman turvallisuutesi vuoksi muuta asetuksia, kun olet pysäköinyt ajoneuvon turvalliseen paikkaan.

⚠ HUOMIOITAVAA

- Kuljettajan tarkkaavaisuusvaroituksen järjestelmä saattaa ehdottaa taukoa kuljettajan ajotyylin tai ajotavan mukaan, vaikka kuljettaja ei tuntisi väsymystä.
- Kuljettajan tarkkaavaisuusvaroitusta on lisätoiminto, joka ei ehkä pysty selvittämään, onko kuljettaja tarkkailematon.
- Olonsa väsyneeksi tuntevan kuljettajan on pidettävä tauko turvallisuudessa, vaikka kuljettajan tarkkaavaisuusvaroitusta ei sitä ehdottaisi.

Liikkeellelähtöilmoitus



Kun edessä havaittu ajoneuvo lähtee liikkeelle, liikkeellelähtöilmoitus ilmoittaa asiasta kuljettajalle mittaristossa viestillä **'Edessä oleva ajoneuvo ajaa eteenpäin'** ja kuuluu varoitusaäni.

⚠ VAROITUS

- Jos näkyviin tulee muita järjestelmän varoitusviestejä tai kuuluu varoitusaäni, liikkeellelähtöilmoituksen varoitusviestiä ei välttämättä tule näkyviin eikä varoitusaäntä kuulu.
- Kuljettaja on vastuussa turvallisesta ajamisesta ja auton hallinnasta.

⚠ HUOMIOITAVAA

- Liikkeellelähtöilmoitus on lisätoiminto eikä se ehkä varoita kuljettajaa, kun edessä oleva auto lähtee liikkeelle.
- Tarkista aina auton etupuoli ja tieolosuhteet ennen liikkeellelähtöä.

i Tietoja

Mittariston kuvat ja värit saattavat vaihdella mittariston tyyppin tai asetusvalikosta valitun teeman perusteella.

Kuljettajan tarkkaavaisuusvaroituksen toimintahäiriö ja rajoitukset

Kuljettajan tarkkaavaisuusvaroituksen toimintahäiriö

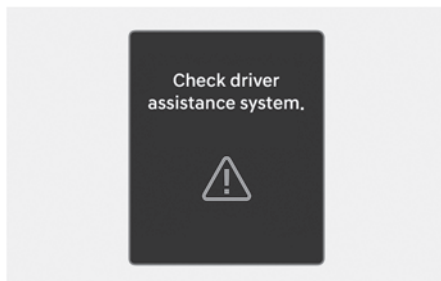

Jos kuljettajan tarkkaavaisuusvaroitus ei toimi asianmukaisesti, kojelautaan tulee näkyviin usean sekunnin ajaksi varoitusviesti **'Tarkasta kuljettajan avustajan järjestelmä'**, ja päävaroitusvalo (⚠️) ja epätarkkaavaisen ajamisen varoitusvalo (🚦) syttyy kojelautaan. Jos näin tapahtuu, suosittelemme, että valtuutettu HYUNDAI-jälleenmyyjä tarkastaa auton.

Kuljettajan tarkkaavaisuusvaroitus poistettu käytöstä

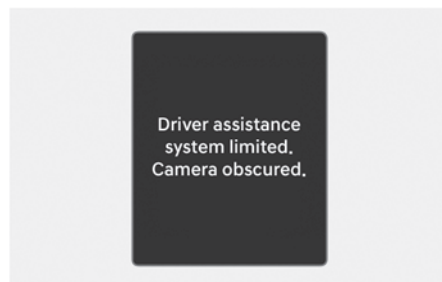

Jos tuulilasi, jossa etukamera sijaitsee, on vierasaineen, kuten lumen tai sadeveden peitossa, se voi heikentää tai rajoittaa hetkellisesti kuljettajan tarkkaavaisuusvaroituksen toimintaa tai poistaa sen käytöstä. Jos näin tapahtuu, **"Kuljettajan avustaja" on rajoittunut. Kamera estetty'** -varoitusviesti, päävaroitusvalon (⚠️) varoitusvalo ja epätarkkaavaisen ajamisen varoitusvalo (🚦) syttyy kojelautaan. Kuljettajan tarkkaavaisuusvaroitus toimii oikein, kun lumi, vesi tai vierasaine poistetaan. Jos kuljettajan tarkkaavaisuusvaroitus ei toimi oikein esteen poistamisen jälkeen, suosittelemme, että valtuutettu HYUNDAI-jälleenmyyjä tarkastaa autosi.

⚠️ VAROITUS

- Kuljettajan tarkkaavaisuusvaroitus ei välttämättä toimi oikein alueella (esim. avoimella maalla), jossa ei havaita mitään kohteita heti auton käynnistytksen jälkeen.
- Jos auto sammutetaan ja käynnistetään uudelleen, kun kameran edessä on jokin este tai siinä on toimintahäiriö, tila säilytetään. Kuljettajan tarkkaavaisuusvaroitus ei siis välttämättä toimi oikein.

Kuljettajan tarkkaavaisuusvaroituksen rajoitukset

Kuljettajan tarkkaavaisuusvaroitusta ei ehkä toimi oikein seuraavissa tilanteissa:

- Autolla ajetaan rajusti
- Auto vaihtaa tarkoituksella kaistoja usein
- Autoa ohjaa kuljettajan avustajajärjestelmä, kuten Kaistallapysymisavustaja

Liikkeellelähtöilmoitus

- **Kun auto kiilaa kaistalle eteesi**

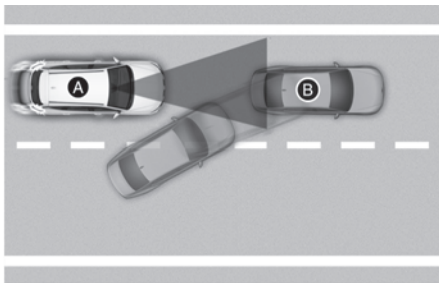
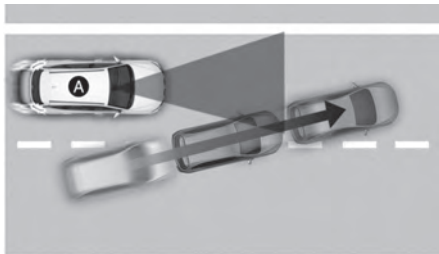

- [A] Oma auto
- [B] Ajoneuvo edessä

Jos auto kiilaa kaistalle eteesi, liikkeellelähtöilmoitus ei ehkä toimi kunnolla.

- **Edessä ajava auto tekee äkkinäisen ohjausliikkeen**

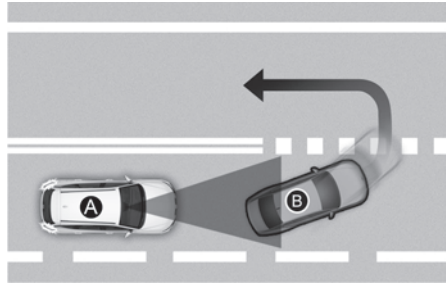

- [A] Oma auto
- [B] Ajoneuvo edessä

Jos edessä ajava auto tekee äkillisen käännöksen, kuten käännöksen vasemmalle tai oikealle, U-käännöksen jne., liikkeellelähtöilmoitus ei välttämättä toimi kunnolla.

- **Kun edessä ajava auto lähtee äkkiä liikkeelle**

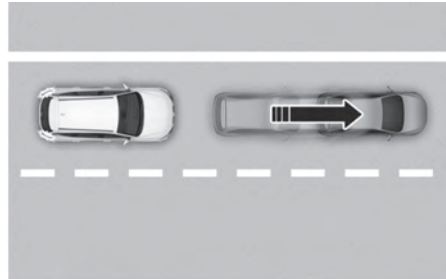

Jos auto kiilaa eteesi kaistalle, liikkeellelähtöilmoitus ei ehkä toimi kunnolla.

- Kun sinun ja edessä ajavan auton välissä jalankulkija tai polkupyörä



Kun sinun ja edellä ajavan auton välillä on yksi tai useampi jalankulkija tai pyöräilijä, edeltävän auton poistumishälytys tai liikkeellelähtöilmoitus ei ehkä toimi kunnolla.

- Pysäköintialueella

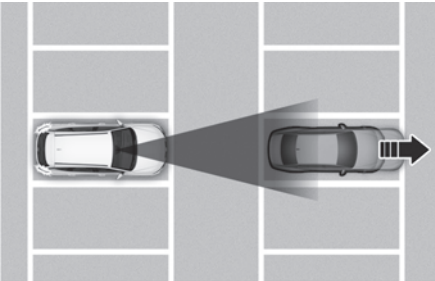

Jos eteesi paikoitettu auto ajaa pois, liikkeellelähtöilmoitus ilmoittaa, että pysäköity auto ajaa pois.

- Kun ajat tulliporttia tai risteystä kohti jne.

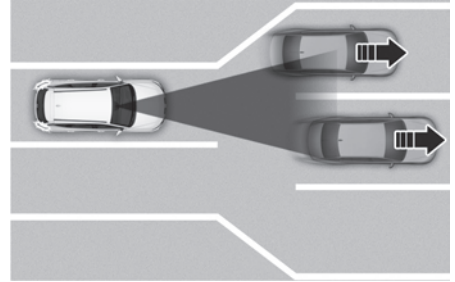

Kun ajat tiemaksupisteen tai vilkkaan risteuksen läpi, tai alueella, jolla kaistat yhdistyvät tai jakaantuvat usein, edeltävän auton poistumishälytys tai liikkeellelähtöilmoitus ei ehkä toimi kunnolla.

VAROITUS

Kuljettajan tarkkaavaisuusvaroitusta ei välttämättä toimi 15 sekunnin ajan auton käynnistyksen jälkeen tai etukameran alustuksen aikana.

Tietoja

Lisätietoja etukameran varoitoimenpiteistä on tämän luvun kohdassa ”Etutörmäyksen välttämismavustaja (FCA) (vain etukamera)”.

Katvekuvamonitori (BVM)

 jos kuuluu varustukseen

Vasen

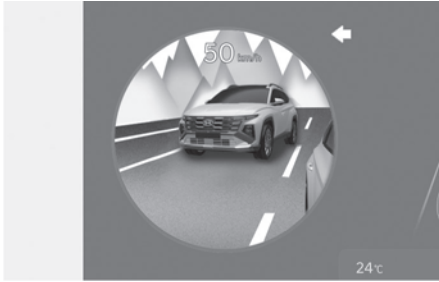

Oikea

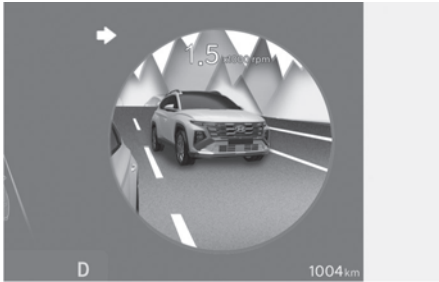

Katvekuvamonitori näyttää laajakulmaisilla sivukameroilla autosi takaosan katvealueet kojelaudassa, kun suunta-
vilkku on kytketty päälle, jotta kaistan
vaihto sujuu turvallisesti.

Havaitsemisanturi



(1) Laajakulmainen sivukamera (kamera sijaitsee peilin alaosassa)

(2) Laajakulmainen sivukamera (kamera sijaitsee peilin alaosassa)

Katso tunnistusanturien sijainnit yllä olevasta kuvasta.

Katvekuvamonitorin asetukset

Asetettavat ominaisuudet

Auton ollessa päällä valitse tietoviihdejärjestelmässä **Asetukset > Auto > Kuljettajan avustus > Ajoturvallisuus**, ja ota sitten käyttöön **Sokean pisteen näyttö** kytkeäksesi sokean pisteen näyttötoiminnon päälle.

Katvekuvamonitorin käyttö

Sokean pisteen kuvamonitori asettuu päälle ja pois kun suuntavalo kytketään päälle ja pois.

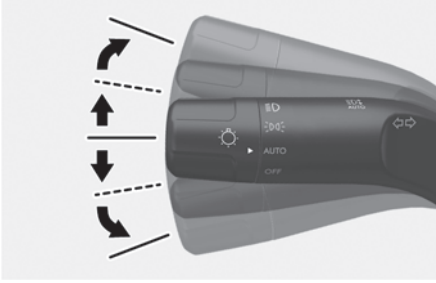

Käyttötilanne

Kun vasemman- tai oikeanpuoleinen suuntavalo syttyy, sen suunnan näyttävä kuvake näkyy mittaristossa.

Sammutusehdot

- Kun suuntavalo kytkeytyy pois, myös mittaristossa oleva kuvake sammuu.
- Kun varoitusvilkku on päällä, Katvekuvamonitori kytkeytyy pois, riippumatta suuntavalon tilasta.
- Kun muu tärkeä varoitus näkyy mittaristossa, Katvekuvamonitori kytkeytyä pois päältä.

Katvekuvamonitorin toimintahäiriö

Jos katvekuvamonitori ei toimi asianmukaisesti tai näyttö vilkkuu tai kameran kuva ei näy normaalisti, suosittelemme, että valtuutettu HYUNDAI-jälleenmyyjä tarkastaa autosi.

VAROITUS

- Kohteen todellinen etäisyys voi erota kojelaudassa nähtävästä kuvasta. Varmista, että turvallisuuden varmistamiseksi tarkistat suoraan auton etäisyyden.
- Pidä aina kameran objektiivi puhtaana. Jos kameran linssissä on epäpuhtauksia, kameran toimintakyky voi heikentyä, jolloin katvekuvamonitori ei välttämättä toimi asianmukaisesti.

Vakionopeussäädin (CC)

+ jos kuuluu varustukseen

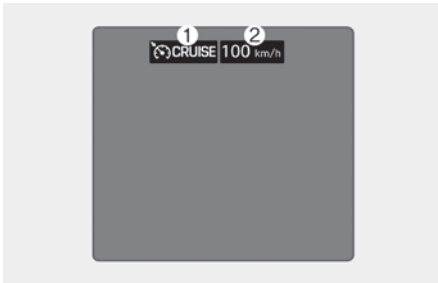

- (1) Vakionopeussäätimen merkkivalo
- (2) Aseta nopeus

Vakionopeussäätimellä voi ajaa yli 30 km/h nopeuksilla kaasupoljinta painamatta.

Vakionopeussäätimen käyttö

Nopeusasetus

1. Kiihdytä haluttuun nopeuteen, jonka on oltava yli 30 km/h.

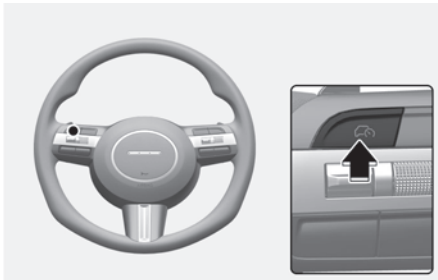

2. Paina kuljettajan avustajapainiketta halutussa nopeudessa. Asetettu nopeus ja vakionopeuden merkkivalo (CRUISE) -merkkivalo syttyy mittarissa.
3. Vapauta kaasupoljin.
Auto ylläpitää asetetun nopeuden, vaikka kaasupoljinta ei painettaisi.

i Tietoja

- Auto voi hidastua tai kiihtyä hieman, kun ajetaan ylämäkeen tai alamäkeen.
- Kuljettajan avustaja-painikkeen symboli voi vaihdella ajoneuvovalinnastasi riippuen.

Asetetun nopeuden suurentaminen



- Työnnä "+" -kytkintä ylös ja vapauta se heti. Asetusnopeus kasvaa 1 km/h (1 mph) aina, kun kytkintä käytetään tällä tavalla.
- Paina (+)-kytkintä ylöspäin ja pidä sitä pohjassa ja seuraa samalla asetusnopeutta kojelaudasta. Asetusnopeus kasvaa lähimpään kymmenen monikertaan (mailinopeuksilla viiden monikerta), ja sen jälkeen se kasvaa 10 km/h (5 mph) kerrallaan aina, kun kytkintä käytetään tällä tavalla.
Vapauta kytkin, kun haluttu nopeus on näkyvissä, ja auto kiihdyttää kyseiseen nopeuteen.

Asetetun nopeuden pienentäminen



- Työnnä "-"-kytkintä alas ja vapauta se heti. Asetusnopeus vähenee 1 km/h (1 mph) aina, kun kytkintä käytetään tällä tavalla.
- Paina (-)-kytkintä alaspäin ja pidä sitä pohjassa ja seuraa samalla asetusnopeutta mittaristosta. Asetusnopeus vähenee lähimpään kymmenen monikertaan (viiden monikerta mph:ina), ja vähenee sitten 10 km/h (5 mph) kerrallaan aina, kun kytkintä käytetään tällä tavalla.

Vapauta kytkin nopeudessa, jonka haluat säilyttää.

Tilapäinen kiihdytys

Jos haluat kasvattaa nopeutta tilapäisesti, kun vakionopeussäädin on käytössä, paina kaasupoljinta.

Voit palata asetettuun nopeuteen ottamalla jalan pois kaasupolkimelta.

Jos painat + -kytkintä ylöspäin tai -kytkintä alaspäin, korotetulla nopeudella, asetusnopeus asettuu kojelaudassa nykyiseen korotettuun nopeuteen.

Vakionopeussäätimen toiminnan keskeyttäminen

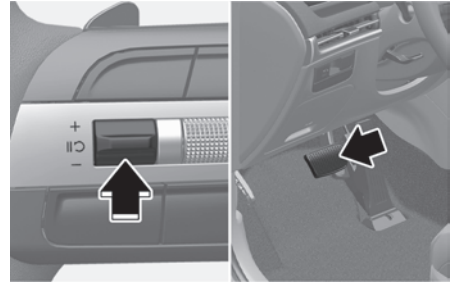

Vakionopeussäätimen toiminto keskeytyy, kun

- jarrupoljinta painetaan
- Painettaessa II  -kytkintä.
- vaihde siirretään asentoon N (vapaa)
- Auton nopeutta vähennetään pienemmäksi kuin noin 30 km/h (20 mph).
- ESC (sähköinen ajovakauden hallinta) on toiminnassa.
- Vaihdetaan alaspäin 2. vaihteelle kun manuaalinen vaihtotila on päällä.

Asetettu nopeus poistuu käytöstä, mutta vakionopeussäätimen  CRUISE -merkkivalo jää palamaan.

HUOMAA

Jos vakionopeussäädin keskeytyy tilanteessa, jota ei ole mainittu, suosittelemme, että valtuutettu HYUNDAI-jälleenmyyjä tarkastaa autosi.

Vakionopeussäätimen käytän jatkaminen

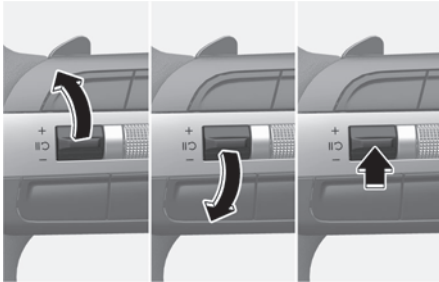



Käytä kytkintä +, - tai II  -kytkintä.

Jos painat + -kytkintä ylöspäin tai - -kytkintä alaspäin, auton nopeus asetettu kojelaudassa nykyiseen nopeuteen.

Jos painat II  -kytkintä, auton nopeus palaa esiasetettuun nopeuteen.

Auton nopeuden on oltava yli 30 km/h (20 mph), jotta vakionopeussäädin voi jatkaa.

VAROITUS

Tarkista ajo-olosuhteet ennen kuin käytät II  -kytkintä. Ajonopeus voi nousta tai laskea äkkiä, kun painat II  -kytkintä.

Vakionopeussäätimen kytkeminen pois päältä

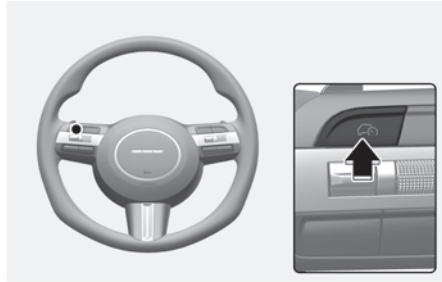

Paina Kuljettajan avustaja -painiketta, kytkeäksesi vakionopeussäätimen pois päältä. Vakionopeuden merkkivalo ( CRUISE) -merkkivalo sammuu.

Kytke vakionopeussäädin aina pois päältä painamalla Kuljettajan avustaja -painiketta, kun et käytä toimintoa.

Tietoja

Jos auto on varustettu käsikäyttöisellä nopeusrajoitusavustimella, paina ja pidä painettuna Kuljettajan avustaja -painiketta vakionopeussäätimen sammuttamiseksi. Manuaalinen nopeusrajoitusavustin kuitenkin käynnistyy.

VAROITUS

Noudata seuraavia varotoimia käyttäessäsi vakionopeussäädintä:

- Sovita aina auton nopeus maasi nopeusrajoitusten alle.
- Pidä vakionopeussäädin pois päältä, kun järjestelmää ei käytetä, jotta et vahingossa aseta nopeutta. Tarkasta, että vakionopeussäätimen merkkivalo ( CRUISE) -merkkivalo on pois päältä.
- Vakionopeussäädin ei korvaa asianmukaista ja turvallista ajotapaa. On kuljettajan vastuulla aina ajaa turvallisesti ja hänen tulisi aina olla tietoinen estääkseen odottamattomat ja äkilliset tapahtumat.

- Aja aina varovaisesti estääksesi odottamattomat ja äkilliset tapahtumat. Kiinnitä aina huomioita tieolosuhteisiin.
- Älä käytä vakionopeussäädintä, kun auton ajaminen vakionopeudella voi olla vaarallista:
 - Kun ajat vilkkaassa liikenteessä tai kun liikenneolosuhteet tekevät vaikeaksi ajaa tasaisella nopeudella
 - Kun ajat sateisilla, jäisillä tai lumen peittämällä teillä
 - Kun ajat mäkisillä tai tuulisilla teillä
 - Kun ajat tuulisilla alueilla
 - Kun ajat rajoitetussa näkyvyydessä (voi johtua huonosta säästä, kuten sumu, lumi, sade tai hiekkamyrsky)
- Älä käytä vakionopeussäädintä kun vedät perävaunua.

Älykäs vakionopeussäädin (SCC)

+ jos kuuluu varustukseen

Älykäs vakionopeussäädin tunnistaa edessä olevan ajoneuvon ja auttaa säilyttämään etäisyyden edellä olevaan ajoneuvoon sekä asetetun nopeuden.

Ohituskiihdytyksen avustin

Kun älykäs vakionopeussäädin pääättelee, että yrität ohittaa edessä olevan ajoneuvon, älykäs vakionopeussäädin auttaa kiihdyttämään.

Havaitsemisanturi



- (1) Etukamera
- (2) Etututka

Etukameraa ja etututkaa käytetään etummaisten ajoneuvojen havaitsemisanturina.

Katso tunnistusanturin tarkka sijainti yllä olevasta kuvasta.

⚠ HUOMIOITAVAA

Pidä etukamera ja etututka aina hyvässä kunnossa, jotta vakionopeussäädin olisi optimaalisessa kunnossa.

Lisätietoja etukameran ja etututkan varoimenpiteistä on tämän luvun kohdassa ”Etutörmäyksen välttämismavustaja (FCA) (anturifuusio)”.

Älykkään vakionopeussäätimen asetukset

Älykäs vakionopeussäädin

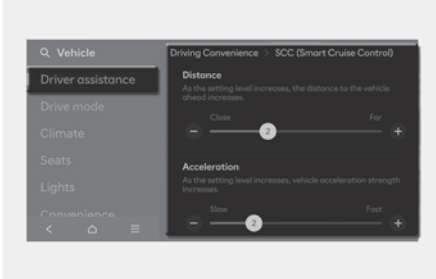

Auton ollessa päällä valitse tietoviihdejärjestelmän asetusvalikosta **Asetukset** > **Auto** > **kuljettajan avustaja** > **Ajomukavuus** > **SCC (Smart Cruise Control)** vaihtaaksesi etäisyyttä, kiihdytystä ja vastenopeutta manuaalisesti.

Varoitustavat

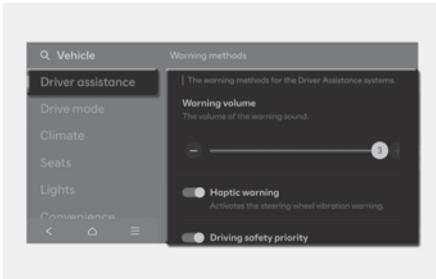

Varoitusmenetelmät voidaan asettaa, kun ajoneuvo on tilassa ON. Valitse tietoviihdejärjestelmän asetusvalikosta **Asetukset** > **Auto** > **Kuljettajan avustaja** > **Varoitusmenetelmät** vaihtaaksesi seuraavia asetuksia:

- **Varoituksen äänenvoimakkuus:**

Säätää varoitussäänen äänenvoimakkuutta.

Jos kytket Varoituksen äänenvoimakkuuden pois päältä, toiminto voi turvallisuuksesi takia varoittaa sinua pienellä äänenvoimakkuudella (jos kuuluu varustukseen)

- **Tuntoaistivaroitus:** Ottaa käyttöön ohjauspyörän tärinävaroituksen (jos kuuluu varustukseen)

- **Ajoturvallisuusprioriteetti:** Pienentää kaikkien muiden äänien voimakkuutta, kun turvallisen ajamisen järjestelmä antaa varoituksen.

i Tietoja

- Jos vaihdat varoitustapaa, muiden kuljettajaa avustavien järjestelmien varoitustavat voivat vaihtua.
- Varoitustapa säilyttää viimeisimmän asetuksensa, vaikka auto käynnistettäisiin uudelleen.
- Asetusvalikko ei välttämättä ole käytettävissä autossasi auton ominaisuuksista ja teknisistä tiedoista riippuen.
- Varoituksen äänenvoimakkuutta ja haptista varoitusta ei voi kytkeä pois päältä samanaikaisesti. Kun yksi varoituksesta kytketään pois päältä, toinen aktivoituu.

Älykkään vakionopeussäätimen käyttö

Käyttötilanne

Perustoiminto

Älykäs vakionopeussäädin toimii, kun seuraavat ehdot täyttyvät.

- Vaihde on asennossa D (ajo)
- Auton nopeus on käyttönopeusalueen sisällä
 - 10–180 km/h (5–112 mph): kun edessä ei ole ajoneuvoa
 - 0–180 km/h (0–112 mph): kun edessä on ajoneuvo
- ESC (sähköinen ajovakauden hallinta) tai ABS (lukkiutumaton jarrujärjestelmä) on päällä

Älykäs vakionopeussäädin ei toimi seuraavissa olosuhteissa.

- Kuljettajan ovi on avattu.
- Moottorin kierrosluku on korkea
- Seisontajarru on kytketty
- ESC (sähköinen ajovakauden hallinta) tai ABS (lukkiutumaton jarrujärjestelmä) hallitsee autoa
- Etutörmäyksen välttämistä varten jarruohjaus on käynnissä

i Tietoja

Kun kuljettaja on pysähtynyt toisen auton taakse, hän voi ottaa älykkään vakionopeussäätimen käyttöön painaessaan jarrupoljinta.

Kiihdytysavustimen toimintaolosuhteet

Ohituskiihdytysavustin toimii, kun suuntavilkku kytketään vasemmalle (ohjaus vasemmalla) tai oikealle (ohjaus oikealla), kun älykäs vakionopeussäädin on toiminnassa ja seuraavat nopeusehdot täyttyvät:

- Auton nopeus on yli 60 km/h (40 mph)
- Auton edessä havaitaan toinen auto

Ohituskiihdytysavustin ei toimi seuraavissa olosuhteissa.

- Varoitusvilkku on päällä
- Ajoneuvon nopeutta pienennetään, jotta välimatka edellä ajavaan ajoneuvoon säilyy

⚠ VAROITUS

- Kun suuntavilkku kytketään vasemmalle (ohjaus vasemmalla) tai oikealle (ohjaus oikealla) ja edessä on auto, auto voi kiihdyttää lyhytaikaisesti. Kiinnitä aina huomioita tieolosuhteisiin.
- Riippumatta maasi ajosuunnasta, ohituskiihdytysavustin toimii, kun ehdot täyttyvät. Kun käytät järjestelmää maissa, joissa ajosuunta on eri, tarkista aina maantieolosuhteet.

Älykkään vakionopeussäätimen kytkeminen päälle

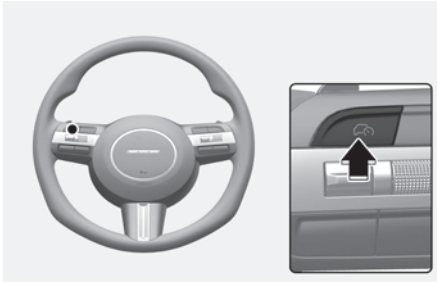

- Voit kytkeä älykkään vakionopeussäätimen päälle painamalla kuljettajan avustajapainiketta. Nopeus säätyy kojelaudan sen hetkiseen nopeuteen.
- Jos edessä ei ole autoa, nopeusasetus säilyy, mutta jos edessä on auto, nopeus voi hidastua etäisyyden säilyttämiseksi siihen. Jos edellä oleva auto kiihdyttää, autosi kulkee tasaista vakionopeutta kiihdyttyään asetettuun nopeuteen.

i Tietoja

Jos auton ajonopeus on 0–30 km/h (0–20 mph) ja ajoavustinpainiketta painetaan, älykkään vakionopeussäätimen nopeusasetukseksi tulee 30 km/h (20 mph).

Auton etäisyyden asettaminen

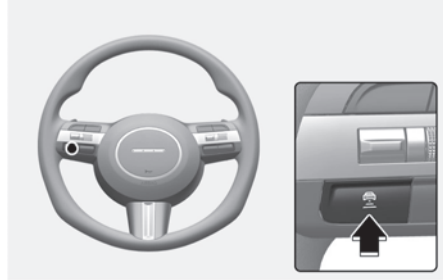

Paina painiketta toistuvasti selataksesi etenemisasetuksia järjestyksessä **Etäisyys 4** → **Etäisyys 3** → **Etäisyys 2** → **Etäisyys 1** → **Etäisyys 4**.

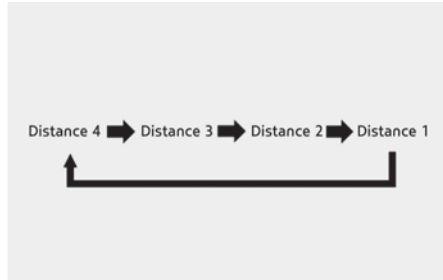

Jos ajat 90 km/h (56 mph) etäisyys säilytetään seuraavasti:

- Etäisyys 4: noin 52,5 m (172 jalkaa)
- Etäisyys 3: noin 40 m (130 jalkaa)
- Etäisyys 2: noin 32,5 m (106 jalkaa)
- Etäisyys 1: noin 25 m (82 jalkaa)

i Tietoja

Etäisyys säätyy viimeksi säädettyyn etäisyyteen, kun auto käynnistetään uudestaan tai älykkään vakionopeussäätimen toiminta keskeytetään väliaikaisesti.

Asetetun nopeuden suurentaminen



- Työnnä "+" -kytkintä ylös ja vapauta se heti. Asetusnopeus kasvaa 1 km/h (1 mph) aina, kun kytkintä käytetään tällä tavalla.
- Paina (+)-kytkintä ylöspäin ja pidä sitä pohjassa ja seuraa samalla asetusnopeutta kojelaudasta. Asetusnopeus kasvaa 10 km/h (5 mph) aina, kun kytkintä käytetään tällä tavalla. Vapauta kytkin, kun haluttu nopeus on näkyvässä, ja auto kiihdyttää kyseiseen nopeuteen. Voit nostaa asetetun nopeuden enintään arvoon 180 km/h (112 mph).

VAROITUS

Tarkista ajo-olosuhteet ennen kuin käytät "+"-kytkintä. Ajonopeus voi lisääntyä nopeasti, kun painat ylös ja pidät "+"-kytkintä.

Asetetun nopeuden pienentäminen



- Työnnä "-" -kytkintä alas ja vapauta se heti. Asetusnopeus vähenee 1 km/h (1 mph) aina, kun kytkintä käytetään tällä tavalla.
- Paina (-)-kytkintä alaspäin ja pidä sitä pohjassa ja seuraa samalla asetusnopeutta mittaristosta. Asetusnopeus vähenee 10 km/h (5 mph) aina, kun kytkintä käytetään tällä tavalla. Vapauta kytkin nopeudessa, jonka haluat säilyttää. Voit laskea nopeuden arvoon 30 km/h (20 mph).

Älykkään vakionopeussäätimen käytön tilapäinen keskeyttäminen

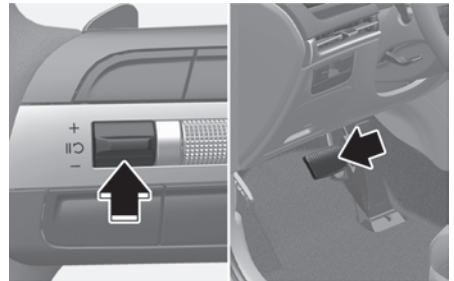

Paina painiketta II -kytkintä tai jarrupoljinta keskeyttääksesi älykkään vakionopeussäätimen toiminnan väliaikaisesti.

Älykkään vakionopeussäätimen käytön jatkaminen

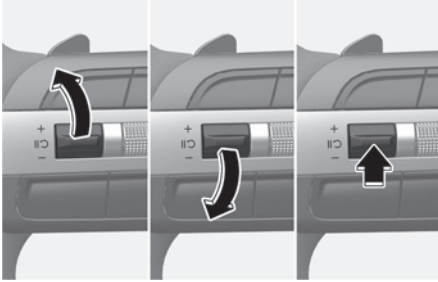

Voit jatkaa älykkään vakionopeussäätimen toimintaa keskeytyksen jälkeen käyttämällä +, - tai II -kytkintä.

Jos painat + -kytkintä ylöspäin tai - -kytkintä alaspäin, auton nopeus asettuu kojelaudassa nykyiseen nopeuteen.

Jos painat II -kytkintä, auton nopeus palaa esiasetettuun nopeuteen.

VAROITUS

Tarkista ajo-olosuhteet ennen kuin käytät II -kytkintä. Ajonopeus voi nousta tai laskea äkkiä, kun painat II -kytkintä.

Älykkään vakionopeussäätimen kytkeminen pois päältä

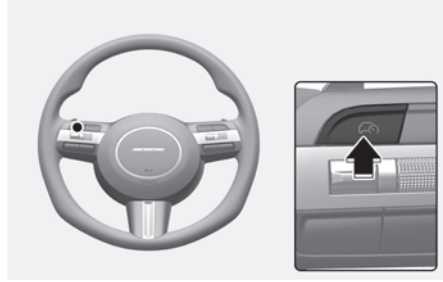

Kytkeäksesi älykkään vakionopeussäätimen pois päältä, paina Ajoavustin (Ajoavustin) -painiketta.

HUOMIOITAVAA

Älä käytä kytkimiä ja painikkeita samanaikaisesti. Älykäs vakionopeussäädin ei välttämättä toimi oikein.

Tietoja

Jos auto on varustettu manuaalisella nopeusrajoitusavustimella, paina ja pidä painettuna Ajoavustin (Ajoavustin) -painiketta kytkeäksesi älykkään vakionopeussäätimen pois päältä. Manuaalinen nopeusrajoitusavustin kuitenkin käynnistyy.

Näyttö ja hallinta

Voit nähdä vakionopeussäätimen toimintatilan mittariston kuljettajan avustinnäytöltä. Katso kohta "Kojetaulu" luvussa 4.

Älykäs vakionopeussäädin näkyy kuten alla järjestelmän tilasta riippuen.

Käyttö



Peruttu väliaikaisesti



- Käytön aikana
 - (1) Onko edessä auto ja valittu etäisyystaso
 - (2) Aseta nopeus
 - (3) Edessä oleva ajoneuvo ja kohdeajoneuvon etäisyys
- Kun väliaikaisesti suljettu
 - (1) Ajoneuvosi (harmaa)
 - (2) Edellinen asetettu nopeus (harmaa)

i Tietoja

- Edessä olevan auton etäisyys kojelaudassa näytetään autosi ja edessä olevan auton välisen todellisen etäisyyden mukaan.
- Tavoite-etäisyys voi vaihdella auton nopeuden ja etäisyyden säädön mukaan. Jos auton nopeus on matala, vaikka auton välimatka on muuttunut, muutos kohdeajoneuvon etäisyydessä voi olla pieni.
- Mittariston kuvat ja värit saattavat vaihdella mittariston tyyppin tai asetusvalikosta valitun teeman perusteella.

Tilapäinen kiihdytys



Jos haluat kasvattaa nopeutta tilapäisesti muuttamatta asetettua nopeutta, kun älykäs vakionopeussäädin on toiminnassa, paina kaasupoljinta. Kun kaasupoljin vapautetaan, asetettu nopeus, etäisyystaso ja tavoite-etäisyys vilkkuvat mittaristossa.

Jos kaasupoljinta ei paineta riittävästi, auto saattaa hidastaa.

⚠ VAROITUS

Ole varovainen kiihdyttäessäsi väliaikaisesti, koska nopeutta ja etäisyyttä ei säädetä automaattisesti, vaikka edessäsi olisi auto.

Älykkään vakionopeussäätimen käytön tilapäinen keskeyttäminen

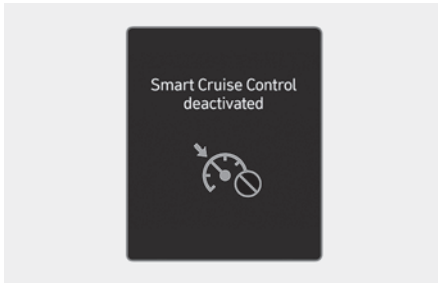

Älykäs vakionopeussäädin peruutetaan automaattisesti, kun:

- Auton nopeus on yli 190 km/h (118 mph)
- Kun auto on pysäytetty tietyn aikaa
- Kaasupoljinta painetaan jatkuvasti jonkin aikaa
- Älykkään vakionopeussäätimen käytön edellytykset eivät ole täyttyneet

Jos älykkään vakionopeussäätimen toiminta on keskeytetty automaattisesti, kojetauluun tulee varoitusviesti "Älykäs vakionopeussäädin poistettu käytöstä" (tai "SCC (Smart Cruise Control) peruutettu), ja äänimerkki varoittaa kuljettajaa.

VAROITUS

Kun älykkään vakionopeussäätimen toiminta on peruttu väliaikaisesti, etäisyyttä edellä ajavaan autoon ei pidetä. Kiinnitä aina huomiota tiehen, ja tarvittaessa paina jarrupoljinta ajonopeuden vähentämiseksi, jotta turvallinen etäisyys säilyy.

Tietoja

Jos älykkään vakionopeussäätimen toiminta keskeytetään auton ollessa pysähdyksissä, elektroninen seisontajarru (EPB) saattaa kytkeytyä.

Älykkään vakionopeussäätimen edellytykset eivät ole täyttyneet

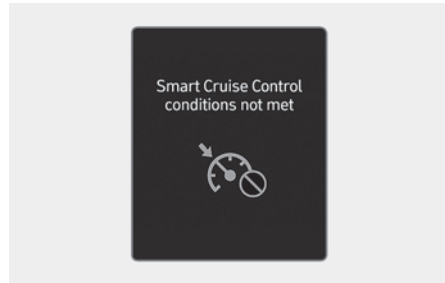

Jos Ajoavustin-painiketta, kytkintä +, kytkintä - tai  -kytkintä painetaan, kun älykkään vakionopeussäätimen käyttöehdot eivät ole täyttyneet, kojelautaan tulee viesti "Älykkään vakionopeussäätimen ehdot eivät täyttyneet" tai "SCC (Älykkään vakionopeussäätimen) ehdot eivät täyttyneet), ja kuuluu varoitusääni.

Liikennetilanteessa



Liikenteessä autosi pysähtyy, kun edellä oleva auto pysähtyy. Myös jos edessäsi oleva auto alkaa liikkua, myös sinun autosi alkaa liikkua. Lisäksi kun auto on ollut jonkin aikaa pysähtyneenä, mittaristoon tulee viesti 'Kiihdytä kytkimellä tai kaasupolkimella'. Paina kaasupoljinta tai käytä kytkintä +, kytkintä - tai  -kytkintä aloittaaksesi ajamisen.

Hälytys edessä olevista tieolosuhteista



Seuraavassa tilanteessa 'Varo ympäröivää liikennettä' -varoitusta tulee mittaristoon, kuuluu varoitusta ääni ja ohjauspyörä tärisee (jos kuuluu varustukseen) varoittaakseen kuljettajaa edessä olevista tieolosuhteista.

- Auto edessä häviää, kun älykäs vakionopeussäädin pitää yllä etäisyyttä edessä ajavaan autoon ajettaessa tiettyä nopeutta hitaammin.

VAROITUS

Kiinnitä aina huomiota ajoneuvoihin tai esteisiin, joita voi ilmetä edessä, ja tarvittaessa paina jarrupoljinta ajonopeuden vähentämiseksi, jotta turvallinen etäisyys säilyy.

Törmäysvaroitusta

Jos Etutörmäyksen välttämisyavustaja on aktivoituna kun Älykäs vakionopeussäädin on toiminnassa, voi olla suuri vaara törmäyksestä edessä olevaan ajoneuvoon. Jos näin tapahtuu, tarkista välittömästi ajotila ja edessä olevat tieolosuhteet. Paina tarvittaessa jarrupoljinta sovittaaksesi nopeuden manuaalisesti.

VAROITUS

Noudata seuraavia varotoimia käyttäessäsi älykäs vakionopeussäädintä:

- Älykäs vakionopeussäädin ei korvaa varovaista ja turvallista ajotapaa. On kuljettajan vastuulla aina tarkistaa nopeus ja etäisyys edellä ajavaan autoon.
- Älykäs vakionopeussäädin ei ehkä tunnista yllättäviä ja äkillisiä tai monimutkaisia ajotilanteita, joten kiinnitä aina huomiota ajo-olosuhteisiin ja hallitse autosi nopeutta.
- Pidä älykäs vakionopeussäädin pois päältä, kun järjestelmää ei käytetä, jotta et vahingossa aseta nopeutta.
- Älä avaa ovea tai poistu autosta, kun älykäs vakionopeussäädin on käytössä, vaikka auto on pysähtynyt.
- Ole aina tietoinen valitusta nopeudesta ja ajoneuvojen välisistä etäisyyksistä.
- Säilytä turvallinen etäisyys tieolosuhteiden ja auton nopeuden mukaisesti. Jos edellä ajava ajoneuvo on liian lähellä nopean ajon aikana, seurauksena voi olla vakava törmäys.
- Kun etäisyyttä edessä ajavaan ajoneuvoon pidetään yllä ja edessä ajava ajoneuvo häviää, älykäs vakionopeussäädin voi kiihdyttää äkkiä säätönopeuteen. Ole aina valpas odottamattomien ja yllättävien tilanteiden varalta.
- Auton nopeus voi pienentyä ylämäessä ja suurentua alamäessä.
- Ole aina varuillasi sellaisia tilanteita varten, joissa auto kiilaa äkkiä eteen.

- Hinatessasi perävaunua tai toista autoa kytke älykäs vakionopeussäädin pois päältä turvallisuussyistä.
- Kytke älykäs vakionopeussäädin pois päältä, kun autoasi hinataan.
- Älykäs vakionopeussäädin ei ehkä toimi oikealla tavalla, jos siihen kohdistuu voimakkaita sähkömagneettisia aaltoja.
- Älykäs vakionopeussäädin ei ehkä havaitse estettä edessä ja voi aiheuttaa törmäys. Ennakoi aina varovaisesti estääksesi odottamattomat ja äkilliset tapahtumat.
- Autot, jotka usein liikkuvat edessäsi ja vaihtavat kaistaa, voivat aiheuttaa älykkään vakionopeussäätimen reaktion viivästymisen tai älykäs vakionopeussäädin voi reagoida viereisellä kaistalla olevaan autoon. Aja aina varovaisesti estääksesi odottamattomat ja äkilliset tapahtumat.
- Ole aina valpas, seuraa ympäristöä ja aja varovasti, vaikka varoitusviestiä ei näy tai äänivaroitusta ei kuulu.
- Jos muita järjestelmän varoituksia näkyy tai hälytysääniä kuuluu, älykkään vakionopeussäätimen viestiä ei ehkä voi nähdä eikä äänimerkkiä anneta.
- Jos ympäristö on meluisa, et välttämättä kuule etutörmäyksen välttämisyavustajan varoitusääntä.
- Auton valmistaja ei ole vastuussa kuljettajan liikennerikkomuksista tai aiheuttamista onnettomuuksista.
- Aseta auton nopeus aina alueen nopeusrajoituksia pienemmäksi.

i Tietoja

- Älykäs vakionopeussäädin ei ehkä toimi muutamaa sekuntia auton käynnistyksen tai etukameran tai etututkan alustuksen jälkeen.
- Voit kuulla ääntä, kun älykäs vakionopeussäädin kontrolloi jarruja.

Älykkään vakionopeussäätimen toimintahäiriö ja rajoitukset

Älykkään vakionopeussäätimen toimintahäiriö

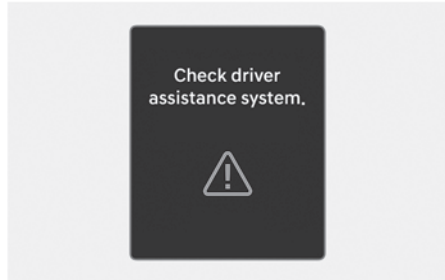

Kun älykäs vakionopeussäädin ei toimi oikein, **'Tarkista kuljettajan avustajan järjestelmä'** -varoitusviesti ja päävaroitusvalo (⚠) syttyy kojelautaan. Suosittelemme, että valtuutettu HYUNDAI-jälleenmyyjä tarkastaa auton.

Älykäs vakionopeussäädin pois käytöstä

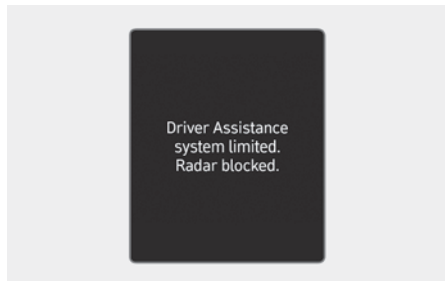

Kun etututkan suojaus tai anturi on lumen, sadeveden tai vieraan aineen peitossa, se voi heikentää sen havaintokykyä ja rajoittaa tai keskeyttää älykkään vakionopeussäätimen toiminnan.

Jos näin tapahtuu, **'Kuljettajan avustajan järjestelmä on rajoittunut. Tutka estetty'** -varoitusviesti ilmestyy mittaristoon tietyn ajan ajaksi.

Älykäs vakionopeussäädin toimii oikein, kun lumi, vesi tai vieras aine poistetaan.

VAROITUS

Vaikka varoitusviestiä ei näy kojelaudassa, älykäs vakionopeussäädin ei ehkä toimi kunnolla.

HUOMIOITAVAA

Älykäs vakionopeussäädin ei ehkä toimi oikein alueella (kuten avomaalla), jossa ei mitään havaittavaa, kun auto käynnistetään.

Älykkään vakionopeussäätimen rajoitukset

Älykäs vakionopeussäädin ei ehkä toimi oikealla tavalla tai se saattaa toimia arvaamattomalla tavalla seuraavissa olosuhteissa:

- Havaitsemisanturi tai sen ympäristö on likaantunut tai vaurioitunut
- Pesunestettä ruiskutetaan jatkuvasti tai pyyhkijä on päällä
- Kameran objektiivi on saastunut sävytetyn, kalvotetun tai päällystetyn tuulilasin, vaurioituneen lasin tai tahmean vieraan aineen (tarra, hyönteinen jne.) takia
- Tuulilasilla olevaa kosteutta ei poistettu tai se on jäänyt tuulilasille
- Auringon loiste häiritsee etukameran näkökenttää
- Katuvalo tai lähestyvistä ajoneuvosta tuleva valo heijastuu märästä tienpinnasta, kuten tien pinnalla olevasta lätäköistä
- Etukameraa ympäröivä lämpötila on korkea tai matala
- Kojetaulun päälle on asennettu jokin esine
- Ympäristö on erittäin valoisa
- Ympäristö on hyvin pimeä, kuten tunnelissa jne.
- Valoisuus muuttuu yhtäkkiä, esimerkiksi ajettaessa tunneliin tai sieltä ulos
- Ulkona on hämärää, ja ajovalot eivät ole päällä tai ne eivät ole kirkkaat
- Ajetaan ankarassa sateessa, lumisateessa tai sakeassa sumussa
- Ajat läpi höyryn, savun tai varjoisan alueen
- Vain osa autosta havaitaan
- Edellä ajavassa autossa ei ole perävaloja tai niiden paikka on epävallinen jne.
- Ulkona on hämärää ja takavalot eivät ole päällä tai ne eivät ole kirkkaita.
- Edellä ajavan auton peräosa on pieni tai se ei näytä normaalilta (se on kallis-tunut, kääntynyt tms.)
- Edellä ajavan auton maavara on hyvin pieni tai suuri
- Auto leikkaa yhtäkkiä eteen
- Autoasi hinataan
- Ajetaan tunnelissa tai rautasillassa
- Ajetaan lähellä metallia sisältävillä alueilla, kuten rakennustyömaalla, rautatiellä jne.
- Este, kuten kaide, lähellä oleva auto yms. heijastuu etututkaan.
- Etututkan lähellä oleva puskuri on saanut iskun tai on vahingoittunut tai etututka ei ole oikealla paikalla
- Lämpötila etututkan ympärillä on korkea tai matala
- Ajat laajoilla alueilla, jolla on vähän autoja tai rakenteita (kuten autio-maassa, niityllä, esikaupungissa jne.)
- Edessä ajava auto on valmistettu materiaalista, joka ei heijasta etututkassa
- Ajat moottoritien rampin lähellä tai tiemaksualueella
- Ajetaan liukkailla pinnoilla lumen, vesilammikoiden tai jään jne. takia

- Mutkaisella tiellä ajettaessa
- Edessä oleva ajoneuvo havaitaan myöhään
- Edessä olevan ajoneuvon eteen ilmestyy yhtäkkiä este
- Edessä oleva ajoneuvo muuttaa yhtäkkiä kaistaa tai hidastaa yhtäkkiä
- Edellä oleva auto ei vääntynyt muodotomaksi
- Edellä oleva ajoneuvo ajaa hyvin nopeasti tai hitaasti
- Kun edessä on auto, autosi vaihtaa kaistaa pienellä nopeudella
- Edessä oleva auto on lumen peitossa
- Epävakaa ajo
- Olet kiertoliittymässä ja edessä olevaa ajoneuvoa ei havaita
- Ajat jatkuvasti ympyrässä
- Ajo paikoitusalueella
- Ajat rakennusalueella, päällystämättömällä tiellä, osittain päällystetyllä tiellä, hidastusesteen yli jne.
- Ajetaan esimerkiksi kaltevalla tai mutkaisella tiellä.
- Ajo pientareella, jossa on puita tai katuvaloja
- Huonot tieolosuhteet aiheuttavat liiallista auton tärinää ajon aikana
- Auton korkeus laskee tai nousee raskaan kuorman, poikkeavan rengaspaineen tai muun vastaavan syyn takia.
- Ajetaan kapealla tiellä, jolle ulottuu puita tai ruohoa
- Ajetaan alueella, jossa on häiritseviä sähkömagneettisia aaltoja, kuten alueella, jolla on voimakkaita radioaaltoja tai sähkökohinaa

• Mutkaisella tiellä ajettaessa



Kaarteissa älykäs vakionopeussäädin ei ehkä havaitse autoa samalla kaistalla ja voi kiihtyä säädettyyn nopeuteen. Lisäksi auton nopeus voi hidastua nopeasti, kun edessä oleva auto tunnistetaan äkillisesti.

Valitse sopiva säätönopeus kaarteissa ja käytä jarru- tai kaasupoljinta maantien ja edessä olevien ajo-olosuhteiden mukaan.

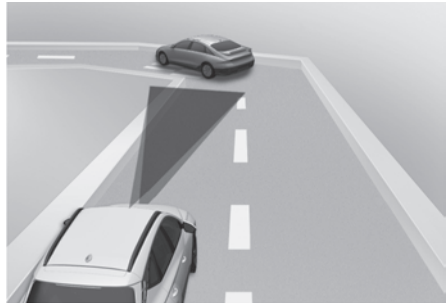

Autosi nopeus voi hidastua viereisellä kaistalla olevan auton takia.

Käytä kaasupoljinta ja valitse sopiva nopeusasetus. Tarkista, että tieolosuhteet sallivat älykkään vakionopeussäätimen turvallisen toiminnan.

- Ajaminen kaltevalla tiellä



Ajettaessa ylämäkeen tai alamäkeen älykäs vakionopeussäädin ei ehkä havaitse liikkuvaa autoa kaistallasi, ja sen takia autosi voi kiihtyä asetettuun nopeuteen. Lisäksi auton nopeus voi hidastua nopeasti, kun edessä oleva auto havaitaan äkillisesti.

Valitse sopiva nopeusasetus mäessä ja käytä jarru- tai kaasupoljinta tien kunnan ja edessä olevan ajotilanteen mukaan.

- Kaistan vaihtaminen

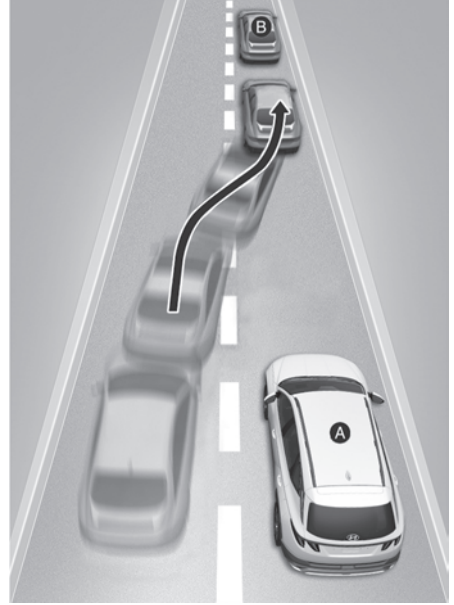

[A] Oma auto

[B] Kaistaa vaihtava ajoneuvo

Kun ajoneuvo tulee kaistallesi viereiseltä kaistalta, anturi ei havaitse sitä, ennen kuin se on anturin havainto-alueella. Älykäs vakionopeussäädin ei ehkä havaitse autoa, kun se vaihtaa kaistaa nopeasti. Tässä tapauksessa sinun on säilytettävä turvallinen jarrutusmatka ja tarvittaessa painettava jarrupoljinta ajonopeuden vähentämiseksi, jotta turvallinen etäisyys säilyy.

• Tilanteet, joissa havaitseminen on rajoitettua

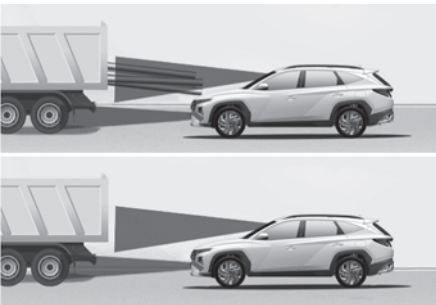
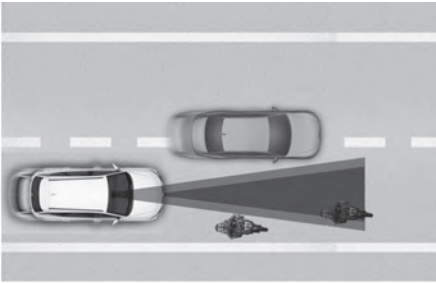

Seuraavissa tapauksissa anturi ei havaitse kaistallasi olevia ajoneuvoja, jalankulkijoita tai eläimiä:

- Toisessa reunassa olevat autot
- Hitaasti liikkuvat ajoneuvot tai äkillisesti hidastuvat ajoneuvot
- Ajoneuvoja joilla on suuri maavara tai ajoneuvoja, joiden kuljettama kuorma työntyy ulos auton takaosasta
- Autot, joiden etupää on noussut ylöspäin raskaan kuorman takia
- Ajoneuvot noin 2 m (6 jalan) etäisyydellä ajoneuvostasi
- Vastaantulevat autot
- Pysähtyneet autot
- Autot, joilla on pieni takaprofiili, kuten perävaunut
- Kapeat ajoneuvot, kuten moottoripyörät ja polkupyörät
- Erikoisajoneuvot

- Eläimet ja jalankulkijat
- Säädä autosi nopeutta käyttämällä jarru- tai kaasupoljinta maantien ja edessä olevien ajo-olosuhteiden mukaan.

- Säädä autosi nopeutta käyttämällä jarru- tai kaasupoljinta maantien ja edessä olevien ajo-olosuhteiden mukaan.

Seuraavissa tapauksissa anturi ei pysty tunnistamaan edellä ajavaa autoa:

- Ohjaat autoasi
- Ajo kapealla tai mutkaisella tiellä
- Kun auto häviää risteyksessä, autosi voi kiihdyttää. Kiinnitä aina ajon aikana huomiota tiehen ja ajo-olosuhteisiin.

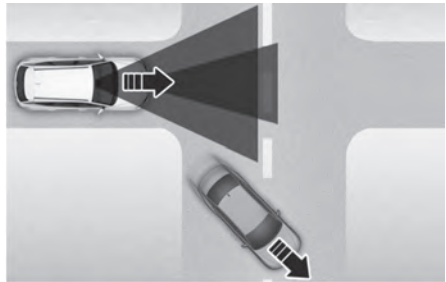

- Kun edessäsi oleva auto siirtyy pois kaistalta, älykäs vakionopeussäädin ei ehkä havaitse heti autoa, joka nyt on edessäsi. Kiinnitä aina ajon aikana huomiota tien ja ajo-olosuhteisiin.

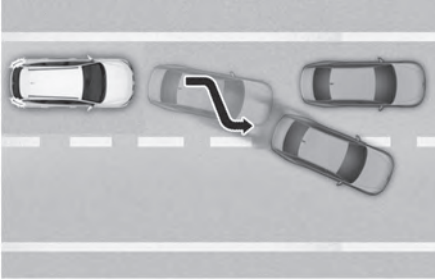

- Varo aina jalankulkijoita, kun autosi säilyttää etäisyyden edellä ajavaan autoon.

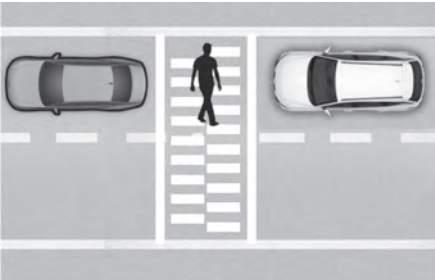

Navigointiin perustuva mukautuva vakionopeussäädin (NSCC)

+ jos kuuluu varustukseen

Navigaatioon perustuva älykäs vakionopeussäädin auttaa pitämään tietyn ajonopeuden tieolojen perusteella ajettaessa pääteillä (moottoriteillä) navigointijärjestelmän tietojen perusteella, kun älykäs vakionopeussäädin on toiminnassa.

i Tietoja

- Navigointiin perustuva älykäs vakionopeussäädin on käytettävissä vain tietyillä valtateillä.
 - Tietyt valtatie, joissa on rajoitetut sisään- ja uloskäynnit, jotka mahdollistavat keskeytymättömän nopean liikenteen. Vain henkilöautot ja moottoripyörät saavat ajaa valvotuilla liittymäteillä.
- Muita moottoriteitä voidaan lisätä tulevilla navigointipäivityksillä.

i Tietoja

Navigaatioon perustuva älykäs vakionopeussäädin toimii pääteillä (tai moottoriteillä) eikä se toimi liittännöissä tai risteyksissä.

Moottoritien kaarre-alueen automaattinen hidastus

Jos ajonopeus on korkea, Moottoritien kaarre-alueen automaattinen hidastustoiminto hidastaa autoa väliaikaisesti tai rajoittaa kiihdytystä, jotta voit ajaa autoa turvallisesti kaarteissa navigoinnin kaartietojen perusteella.

Navigaatioon perustuvan älykkään vakionopeussäätimen asetukset

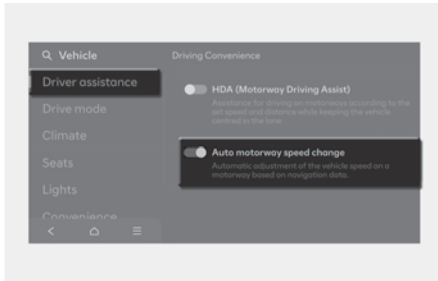

Kun auto on päällä, voit kytkeä navigaatioon perustuvan älykkään vakionopeussäätimen päälle valitsemalla **Asetukset > Auto > Kuljettajan avustaja > Ajomukavuus > Automaattinen nopeudenmuutos moottoritiellä** ja sammuttaa sen poistamalla valinnan.

i Tietoja

Kun navigaatioon perustuvassa älykkäässä vakionopeussäätimessä on ongelma, toimintoa ei voi asettaa asetusvalikosta.

Navigaatioon perustuvan älykkään vakionopeussäätimen käyttö

Käyttötilanne

Navigaatioon perustuva älykäs vakionopeussäädin on käyttövalmis, jos kaikki seuraavat ehdot täyttyvät

- Automattinen nopeudenmuutos moottoritiellä valitaan asetusvalikosta.
- Älykäs vakionopeussäädin on toiminnassa
- Ajat valta- tai moottoritiellä

i Tietoja

Lisätietoja älykkään vakionopeussäätimen käytöstä on tämän luvun kohdassa ”Älykäs vakionopeussäädin (SCC)”.

Navigaatioon perustuvan älykkään vakionopeussäätimen näyttö ja ohjaus

Kun navigaatioon perustuva älykäs vakionopeussäädin on päällä, se näkyy mittaristossa seuraavalla tavalla:



Navigaatioon perustuvan älykkään vakionopeussäätimen valmiustila

Jos käyttöolosuhteet täyttyvät, vihreä **NAV** -merkkivalo syttyy.

Navigaatioon perustuvan älykkään vakionopeussäätimen käyttö

Kun nopeutta ohjataan, vihreä **NAV**-merkkivalo vilkkuu.

Kuljettaja peruutti tai keskeytti väliaikaisesti

Jos navigointipohjainen älykäs vakionopeudensäädin ei pysty ohjaamaan ajoneuvoa, esimerkiksi kun älykäs vakionopeudensäädin on tilapäisesti pois päältä tai navigointijärjestelmä etsii reittiä, harmaa **NAV**-merkkivalo syttyy.

Kun kuljettaja painaa kaasupoljinta, valkoinen **NAV**-merkkivalo vilkkuu.

VAROITUS



'Aja varovasti'-varoitusviesti tulee näyttöön seuraavissa olosuhteissa:

- Navigaatioon perustuva älykäs vakionopeussäädin ei pysty hidastamaan auton nopeutta turvalliseksi tasolle

Tietoja

Mittariston kuvat ja värit saattavat vaihdella mittariston tyyppin tai asetusvalikosta valitun teeman perusteella.

Moottoritiien kaarre-alueen automaattinen hidastus

- Auto hidastaa maantiellä (tai moottoritiellä) edessä olevasta kaarteesta riippuen ja kaarteesta poistumisen jälkeen auto kiihdyttää älykkään vakionopeussäätimen asetettuun nopeuteen.
- Auton hidastusaika voi vaihdella auton nopeudesta ja kaarteiden suuruudesta riippuen. Mitä nopeammin ajetaan, sitä aiemmin hidastus alkaa.

Navigaatioon perustuvan älykkään vakionopeussäätimen rajoitukset

Navigointipohjainen älykäs vakionopeussäädin ei välttämättä toimi normaalisti seuraavissa olosuhteissa:

- Navigaatio ei toimi kunnolla
- Karttatietoja ei välitetä tietoviuhdejärjestelmän epänormaalin toiminnan vuoksi
- Nopeusrajoituksia ja tietoja ei ole päivitetty navigaatioissa
- Kartan tiedoissa ja tien todellisissa tiedoissa on eroa, koska reaaliaikaiset GPS-tiedoissa tai karttatiedoissa on eroja
- Navigaatio etsi reittiä ajon aikana
- GPS-signaalit ovat estyneet esim. tunnelin alueella
- Tie, joka jakaantuu kahdeksi tai useammaksi tieksi ja liittyy yhteen takaisin.
- Kuljettaja poikkeaa navigaatioissa säädetyltä reitiltä.
- Reittiä kohteeseen muutetaan tai perutaan säätämällä navigaattoria uudelleen
- Auto menee huoltoasemalle tai lepoalueelle
- Android Auto tai Car Play on toiminnassa

- Navigaatio ei havaitse auton asemaa (esim. korotetut tiet, mm. ylikulkusillat yleisten teiden vierellä tai lähellä sijaitsevat rinnakkaiset tiet)
- Navigaatiota päivitetään ajossa
- Navigaatiota ollaan aloittamassa uudestaan ajossa
- Jollain osilla nopeusrajoitus vaihtuu tieolosuhteiden mukaisesti
- Ajat rakenteilla olevalla tiellä
- Ajat tiellä, jota valvotaan
- Sää on huono, rankkasade, sakea lumisade jne.
- Ajat tiellä, jolla on jyrkkiä mutkia

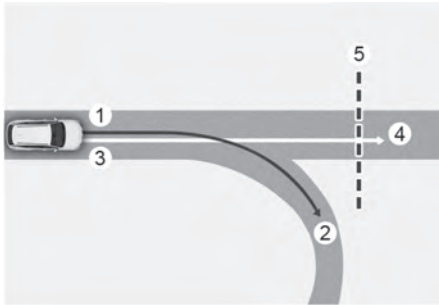

- (1) Määritä reitti
- (2) Sivutie
- (3) Ajoreitti
- (4) Päätie
- (5) Mutkainen tien osa

- Kun navigaatioon asennetun reitin (sivutie) ja ajoreitin (valtatie) välillä on ero, Moottoritien kaarre-alueen automaattinen hidastustoiminto ei ehkä toimi, ennen kuin ajoreitti tunnistetaan päätieksi.
- Kun auton ajoreitti tunnistetaan päätieksi, koska pääteillä pysytään navigaatioreitin sijasta, Moottoritien kaarre-alueen automaattinen hidastus on käytössä. Kaarteen etäisyydestä ja auton nopeudesta riippuen auton hidastus ei ehkä ole riittävää ja hidastus voi tapahtua nopeasti.

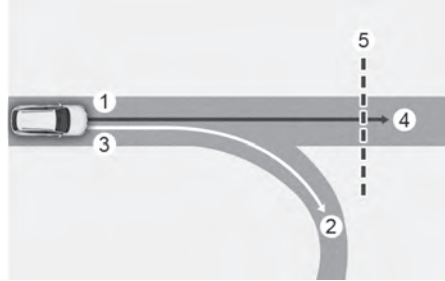

- (1) Määritä reitti
- (2) Sivutie
- (3) Ajoreitti
- (4) Päätie
- (5) Mutkainen tien osa

- Kun navigaatioon asennetun reitin (valtatie) ja ajoreitin (sivutie) välillä on ero, Moottoritien kaarre-alueen automaattinen hidastustoiminto toimii, päätien kaarretietojen perusteella.
- Kun arvioidaan, että ajat pois reitiltä moottorin liittymän tai risteyksen kautta Moottoritien kaarre-alueen automaattinen hidastustoiminto ei toimi.

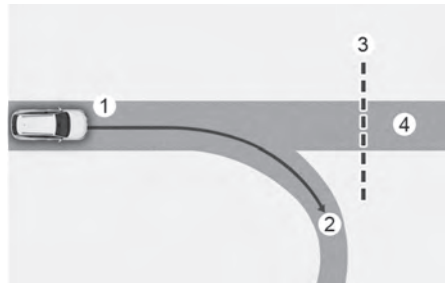

- (1) Ajoreitti
- (2) Sivutie
- (3) Mutkainen tien osa
- (4) Päätie

- Jos navigaatioon ei ole määritetty kohdetta, Moottoritien kaarre-alueen automaattinen hidastustoiminto toimii päätien kaarretietojen perusteella.

- Vaikka lähdet päätieltä, Moottoritien kaarre-alueen automaattinen hidastustoiminto voi toimia väliaikaisesti moottoritien kaarteeseen navigointitietojen perusteella.

VAROITUS

- Älykäs vakionopeussäädin ei korvaa turvallista ajotapaa, vaan se on mukavuustoiminto. Pidä katseesi aina tiessä ja kuljettaja on vastuussa liikennerikkomusten välttämisestä.
- Navigaation nopeusrajoitus voi poiketa tien todellisesta nopeusrajoituksesta. Kuljettaja on vastuussa maantien nopeusrajoitusten seurannasta ja noudattamisesta.
- Navigaatioon perustuva älykäs vakionopeussäädin peruutetaan automaattisesti, kun poistut maantieltä (tai moottoritieltä) tai valtatieltä. Kiinnitä aina ajon aikana huomiota tiehen ja ajo-olosuhteisiin.
- Navigaatioon perustuva älykäs vakionopeussäädin ei ehkä toimi, koska edellä ajaa autoja, ja muiden ajo-olosuhteiden takia. Kiinnitä aina ajon aikana huomiota tiehen ja ajo-olosuhteisiin.
- Hinatessasi perävaunua tai toista autoa kytke navigaatioon perustuva älykäs vakionopeussäädin pois päältä turvallisuussyistä.
- Kun ajat läpi tiemaksupisteen tai ajat maantiellä (tai moottoritieellä), navigaatioon perustuva älykäs vakionopeussäädin toimii ensimmäisen kaistan perusteella. Jos siirryt jollekin muulla kaistalle, navigaatioon perustuva älykäs vakionopeussäädin ei ehkä toimi kunnolla.
- Auto kiihdyttää, jos kuljettaja painaa kaasupoljinta, kun navigaatioon perustuva älykäs vakionopeussäädin on toiminnassa. Toiminto ei tällöin hidasta autoa. Jos kaasupoljinta ei paineta riittävästi, auto saattaa hidastaa.

- Jos kuljettaja kiihdyttää ja vapauttaa kaasupolkimen, kun navigaatioon perustuva älykäs vakionopeussäädin on toiminnassa, auto ei ehkä hidastu riittävästi tai voi hidastua nopeasti turvalliseen nopeuteen.
- Jos kaarre on liian tiukka tai loiva, navigaatioon perustuva älykäs vakionopeussäädin ei ehkä toimi.

Tietoja

- Aikaero on mahdollinen navigaation ohjauksen ja navigaatioon perustuvan älykkään vakionopeussäätimen toiminnan alkamisen ja loppumisen välillä.
- Mittariston ja navigaation nopeustiedot voivat erota.
- Jos ajat alemmalla nopeudella, kun älykkään vakionopeussäätimen säätönopeus, kiihdytystä voi rajoittaa edessä oleva kaarreosuus.
- Jos navigaatioon perustuva älykäs vakionopeussäädin on toiminnassa, kun ajat pois päätieltä liittymässä, risteyksessä, lepoalueelle jne., toiminto ei ehkä toimi jonkin aikaa.
- Navigaatioon perustuva älykäs vakionopeussäädin ei ehkä hidasta tarpeeksi tieolosuhteiden takia, kuten epätasainen tienpinta, kapeat kaistat jne.

Kaistan seuraamisavustaja (LFA)

 jos kuuluu varustukseen

Kaistan seuraamisavustaja havaitsee kaistamerkinnyt ja/tai tiellä edellä ajavan ajoneuvon ja keskittää ajoneuvosi kaistalle.

Havaitsemisanturi



(1) Etukamera

Etukameraa käytetään havaintoanturina seuraamaan kaistamerkinntöjä ja edessä ajavia ajoneuvoja.

Katso tunnistusanturin tarkka sijainti yllä olevasta kuvasta.

HUOMIOITAVAA

Lisätietoja etukameran varoimenpiteistä on tämän luvun kohdassa ”Etutörmäyksen välttämisaavustaja (FCA) (vain etukamera)”.

Kaistan seuraamisavustajan asetukset

Tietoja

Kun auto ja perävaunu on yhdistetty sähköisesti, mittaristoon tulee varoitusviesti ja Kaistan seuraamisavustaja poistetaan käytöstä. Toiminto jatkaa toimintaa, kun perävaunun liitin on irrotettu. (Käytettäessä alkuperäisiä HYUNDAI-osia)

Varoitustavat

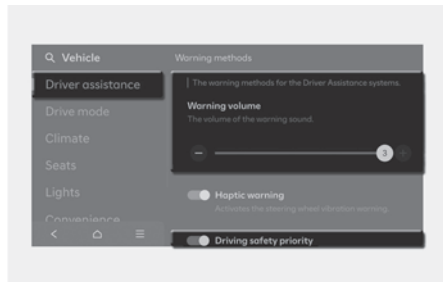

Varoitusten menetelmät voidaan asettaa, kun ajoneuvo on tilassa ON. Valitse tietoviindejärjestelmän asetusvalikosta **Asetukset > Auto > Kuljettajan avustaja > Varoitusten menetelmät** vaihtaaksesi seuraavia asetuksia:

• **Varoituksen äänenvoimakkuus:**

Säätää varoitusten äänen äänenvoimakkuutta.

Jos kytket Varoituksen äänenvoimakkuuden pois päältä, toiminto voi turvallisuuksesi takia varoittaa sinua pienellä äänenvoimakkuudella (jos kuuluu varustukseen)

- **Ajoturvallisuusprioriteetti:** Pienentää kaikkien muiden äänten voimakkuutta, kun turvallisen ajamisen järjestelmä antaa varoituksen.

i Tietoja

- Jos vaihdat varoitustapaa, muiden kuljettajaa avustavien järjestelmien varoitustavat voivat vaihtua.
- Varoitustapa säilyttää viimeisimmän asetuksensa, vaikka auto käynnistettäisiin uudelleen.
- Asetusvalikko ei välttämättä ole käytävissä autossasi auton ominaisuuksista ja teknisistä tiedoista riippuen.

Kaistan seuraamisavustajan käyttö

Kaistan seuraamisavustajan kytkeminen päälle/pois

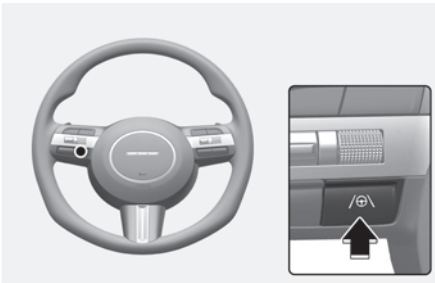

Kun auto on päällä, paina lyhyesti kaistan seuraamisavustajan (/⊕\) painiketta, joka sijaitsee ohjauspyörässä, kytkeäksesi kaistan seuraamisavustajan päälle. Harmaa tai vihreä (⊕) merkkivalo syttyy mittaristossa.

Kytke toiminto pois, painamalla painiketta uudelleen.

Kaistanseuranta-avustin



Jos edellä ajava ajoneuvo ja/tai molemmat kaistamerkinnot havaitaan ja autosi nopeus on alle 180 km/h (112 mph), vihreä (⊕) merkkivalo ilmestyy mittaristoon, ja kaistanseuranta-avustin auttaa keskittämään ajoneuvon kaistalle avustamalla ohjauspyörää.

⚠ HUOMIOITAVAA

Kun ohjauspyörää ei avusteta, valkoinen (⊖) merkkivalo vilkkuu ja muuttuu harmaaksi.

Kädet poissa -varoitusta

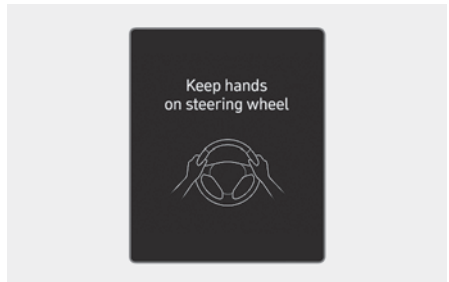

Jos kuljettaja ottaa kätensä pois ohjauspyörältä usean sekunnin ajaksi, varoitusviesti **Pidä kädet ohjauspyörällä** tulee näkyviin ja kuuluu vaiheittainen varoitussääni.

- Ensimmäinen vaihe: Varoitusviesti
- Toinen vaihe: Varoitusviesti (punainen ohjauspyörä) varoitussäänellä

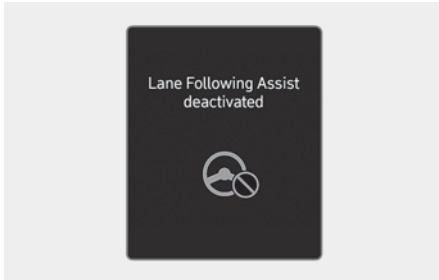

Jos kuljettaja ei edelleenkaan aseta käsiään ohjauspyörälle kädet poissa -varoituksen jälkeen, näkyviin tulee varoitusviesti ”**Kaistan seuraamisavustaja (LFA) poistettu käytöstä**” ja kaistan seuraamisavustajajärjestelmän toiminta peruutetaan automaattisesti.

VAROITUS

- Ohjauspyörän avustus ei aktivoidu, jos ohjauspyörää pidetään erittäin tukevasti tai se käännetään tietyn asteen yli.
- Kaistan seuraamisavustaja ei toimi kaiken aikaa. On kuljettajan vastuulla ohjata autoa turvallisesti ja pitää se kaistallaan.
- Kädet poissa -varoitusta voi ilmestyä myöhään tieolosuhteista riippuen. Pidä aina kätesi ohjauspyörällä ajon aikana.
- Jos ohjauspyörää pidellään hyvin kevyellä otteella, hands-off-varoitusta voi silti tulla näkyviin, koska kaistan seuraamisavustaja ei ehkä tunnista, että kuljettajan kädet ovat ohjauspyörällä.
- Jos kiinnitit esineitä ohjauspyörään, kädet poissa -varoitusta ei ehkä toimi oikein.

Tietoja

- Lisätietoja mittariston asetuksista on luvun 4 kohdassa ”Kojetaulu”.

- Kun molemmat kaistamerkinnot havaitaan, kojelaudalla nähtävät kaistaviivat muuttuvat harmaasta valkoiseksi.

Kaistamerkinnot eivät havaita



Kaistamerkinnot havaitaan



- Mittariston kuvat ja värit saattavat vaihdella mittariston tyyppiin tai mittariston asetusvalikosta valitun teeman perusteella.
- Jos kaistamerkinnot eivät havaita, Kaistan seuraamisavustajan ohjauspyörän hallinta voidaan rajoittaa riippuen siitä, onko edessä auto tai sen ajo-olosuhteista.
- Vaikka kaistan seuraamisavustaja avustaa ohjausta, kuljettaja voi hallita ohjauspyörää.
- Ohjauspyörä voi tuntua raskaammalta tai kevyemmältä, kun kaistanseuranta-avustin avustaa ohjauspyörää verrattuna tilanteeseen, jossa järjestelmä ei avusta.

Kaistan seuraamisavustajan toimintahäiriö ja rajoitukset

Kaistan seuraamisavustajan toimintahäiriö

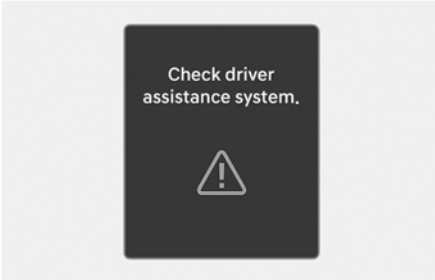

Kun kaistan seuraamisavustaja ei toimi oikein, varoitusviesti **Tarkista kuljettajan avustajan järjestelmä** näkyy mittaristossa useiden sekuntien ajan, ja päävaroitussvalo (⚠) syttyy mittaristoon. Jos näin tapahtuu, suosittelemme, että valtuutettu HYUNDAI-jälleenmyyjä tarkastaa auton.

Kaistan seuraamisavustajan rajoitukset

Lisätietoja kaistan seuraamisavustajan rajoituksista on tämän luvun kohdassa ”Kaistallapitoavustin (LKA)”.

i Tietoja

- Maksimikuorman yltävän kuorman lastaaminen tai kuorman lastaus yhteen kohtaan tavaratilassa voi heikentää auton ajovakautta, joka voi vähentää kaistan seuraamisavustajan tehokkuutta.
- Lisätietoja kaistan seuraamisavustajan varoitoimista on tämän luvun kohdassa ”Kaistallapitoavustimen toimintahäiriö ja rajoitukset”.

Moottoritieavustin (HDA)

+ jos kuuluu varustukseen

Perustoiminto

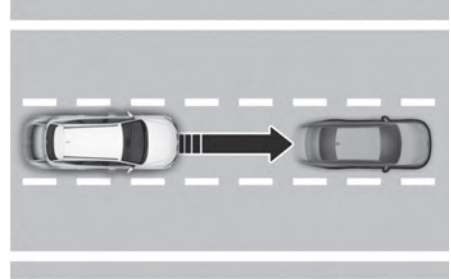

Moottoritieavustin auttaa säilyttämään asetetun etäisyyden ja nopeuden edellä olevasta ajoneuvosta ajettaessa moottoritieosuuksilla, ja se auttaa keskittämään auton kaistalle.

Havaitsemisanturi



(1) Etukamera

(2) Etututka

Katso tunnistusanturien tarkat sijainnit yllä olevasta kuvasta.

⚠ HUOMIOITAVAA

Lisätietoja tunnistusanturien varoitoimien-
piteistä on tämän luvun kohdassa
”Etutörmäyksen välttämisaavustaja (FCA)
(anturifuusio)”.

Moottoritieavustimen asetukset

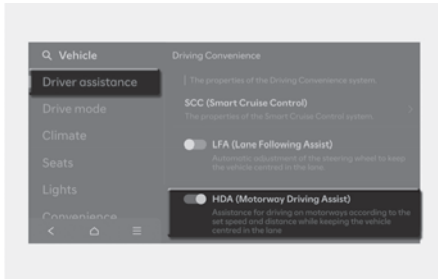

Kun auto on käynnissä, voit ottaa kunkin toiminnon käyttöön valitsemalla **Asetukset > Auto > Kuljettajan avustaja > Ajomukavuus** tai poistaa ne käytöstä poistamalla valinnan.

Moottoritieavustin

Jos 'Moottoritieavustin' on valittu, se auttaa pitämään turvaväliä edessä ajavaan ajoneuvoon, säilyttämään vakionopeutta ja pitämään ajoneuvon keskellä kaistaa.

i Tietoja

- Jos toiminnoissa on ongelmia, asetuksia ei voi vaihtaa. Suosittelemme, että valtuutettu HYUNDAI-jälleenmyyjä tarkastaa auton.
- Jos auto käynnistetään uudelleen, toiminnot säilyttävät viimeisimmän asetuksensa.

i Tietoja

- Oman turvallisuutesi vuoksi muuta asetuksia vain, kun olet pysäköinyt auton turvalliseen paikkaan.
- Kun auto ja perävaunu on yhdistetty sähköisesti, mittaristoon tulee varoitusviesti ja Moottoritieavustin poistetaan käytöstä. Toiminto jatkaa toimintaa, kun perävaunun liitin on irrotettu.

(Käytettäessä alkuperäisiä HYUNDAI-osia)

Varoitustavat

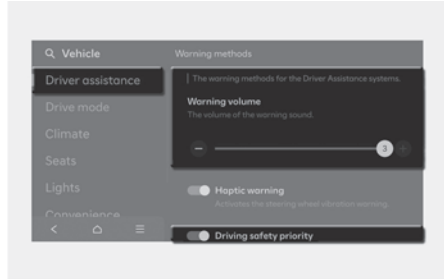

Varoitusmenetelmät voidaan asettaa, kun ajoneuvo on tilassa ON. Valitse tietoviiddejärjestelmän asetusalikosta **Asetukset > Auto > Kuljettajan avustaja > Varoitusmenetelmät** vaihtaaksesi seuraavia asetuksia:

- **Varoituksen äänenvoimakkuus:**

Säätää varoitussäänen äänenvoimakkuutta.

Jos kytket Varoituksen äänenvoimakkuuden pois päältä, toiminto voi turvallisuuksi takia varoittaa sinua pienellä äänenvoimakkuudella (jos kuuluu varustukseen)

- **Ajoturvallisuusprioriteetti:** Pienentää kaikkien muiden äänten voimakkuutta, kun turvallisen ajamisen järjestelmä antaa varoituksen.

i Tietoja

- Jos vaihdat varoitustapaa, muiden kuljettajan avustavien järjestelmien varoitustavat voivat vaihtua.
- Varoitustapa säilyttää viimeisimmän asetuksensa, vaikka auto käynnistetäisiin uudelleen.
- Asetusvalikko ei välttämättä ole käytettävissä autossasi auton ominaisuuksista ja teknisistä tiedoista riippuen.

Moottoritieavustimen käyttö

Perustoiminto

Toimintatilan näyttäminen

Moottoritieavustimen käyttötilan näkee mittariston Ajoavustaja -näkyimestä. Katso kohta ”Kojetaulu” luvussa 4.

Moottoritieavustin näkyy kuten alla toiminnon tilasta riippuen.

Käyttötila



Valmiustila



- Moottoritieavustimen merkkivalo, onko edessä auto ja valittu etäisyystaso näkyy.
 - Moottoritieavustimen merkkivalo (HDA)
 - Vihreä HDA: Käyttötila
 - Harmaa HDA: Valmiustila
 - Valkoinen HDA vilkkuu: Kaasu painetussa tilassa
 - Ei näkyvissä: Pois päältä -tila
- Aseta nopeus
- Kaistanseuranta-avustimen merkkivalo

4. Onko edessä ajoneuvo ja valittu etäisyys

5. Onko kaista havaittu vai ei

i Tietoja

- Lisätietoja näytöstä on tämän luvun kohdissa ”Älykäs vakionopeussäädin (SCC)” ja ”Kaistan seuraamisavustaja (LFA)”.
- Mittariston kuvat ja värit saattavat vaihdella mittariston tyyppin tai asetusvalikosta valitun teeman perusteella.

Moottoritieavustimen käyttö

Moottoritieavustin toimii seuraavissa tilanteissa:

- Ajaminen moottoriteiden pääväylillä ja moottoritieavustimen ottaminen käyttöön painamalla ajoavustajapainiketta.
- Ajaminen moottoriteiden pääväylille, kun kaistan seuraamisavustaja ja älykäs vakionopeussäädin ovat toiminnassa.

Käynnistys uudelleen pysähdyksen jälkeen

Kun moottoriteavustin on toiminnassa, autosi pysähtyy, jos edellä oleva auto pysähtyy. Myös jos edessäsi oleva auto alkaa liikkua 30 sekunnin kuluessa pysähtymisen jälkeen, myös sinun autosi alkaa liikkua. Lisäksi kun auto on ollut pysähtyneenä 30 sekuntia, mittaristoon ilmestyy viesti "**Käytä kytkintä tai kaasupoljinta kiihdyttämiseen**". Paina kaasupoljinta tai käytä kytkintä +, kytkintä - tai II↻-kytkintä aloittaaksesi ajamisen.



Kädet poissa -varoitusta

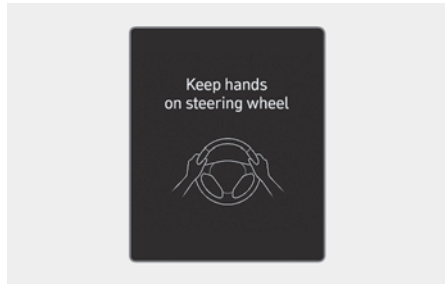

Jos kuljettaja ottaa kätensä pois ohjauspyörältä usean sekunnin ajaksi, varoitusviesti "**Pidä kädet ohjauspyörällä**" ilmestyy ja kuuluu vaiheittainen varoitussääni.

Ensimmäinen vaihe: Varoitusviesti

Toinen vaihe: Varoitusviesti (punainen ohjauspyörä) ja varoitussääni

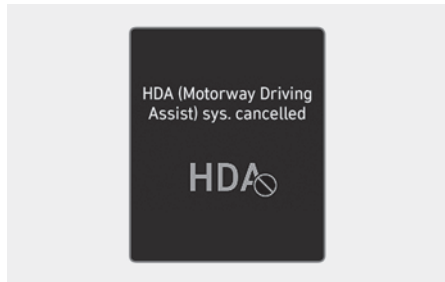

Jos kuljettaja ei vielä pidä käsiään ohjauspyörällä kätensä irti -varoituksen jälkeen, varoitusviesti "**HDA (Moottoriteavustin) järjestelmä peruutettu**" tulee näkyviin ja moottoriteavustin sekä kais-tanvaihtoavustin peruuntuvat automaattisesti.

Nopeusrajoitus



Kun moottorien ajoavustimen valinta on peruuntunut hands-off-varoituksen takia, ajonopeutta rajoitetaan.

Kun Nopeusrajoitustoiminto on käynnissä, **"Kuljettajan otetta ei havaita. Nopeutta rajoitetaan"** -varoitustiedote ilmestyy mittaristoon, ja äänimerkki kuuluu jatkuvasti.

Moottoriteavustin valmiustilassa

Kun älykäs vakionopeussäädin keskeyttää väliaikaisesti kun moottoriteavustin on toiminnassa, moottoriteavustin siirtyy valmiustilaan. Tällöin kaistanseuranta-avustin toimii asianmukaisesti.

i Tietoja

- Ajonopeuden rajoitus rajoittaa nopeutesi alle 60 km/h (40 mph). Tällöin auto hidastaa edessä olevan ajoneuvon takia. Kun auto on hidastunut, se ei voi kiihdyttää automaattisesti.
- Ajonopeuden rajoitin keskeytyy seuraavissa olosuhteissa:
 - Kun kuljettaja tarttuu taas ohjauspyörään
 - Kun kuljettaja kytkee kaistanseuranta-avustimen päälle painamalla kaistanseuranta-avustimen painiketta (/⊕\)
 - Kun +, -, ||⊙ kytkintä tai ⊕ -painiketta käytetään, tai kaasupoljinta tai jarrupoljinta painetaan

Moottoriteavustimen toimintahäiriö ja rajoitukset

Moottoriteavustimen toimintahäiriö

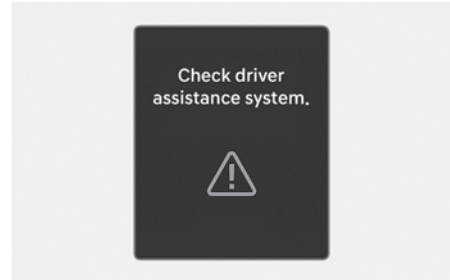

Kun Moottoriteavustin ei toimi oikein, **"Tarkista kuljettajan avustajan järjestelmä"** -varoitustiedote ilmestyy mittaristoon. Jos näin tapahtuu, suosittelemme, että valtuutettu HYUNDAI-jälleenmyyjä tarkastaa auton.

VAROITUS

- Kuljettaja on vastuussa auton hallinnasta ja ajoturvallisuudesta.
- Pidä aina kätesi ohjauspyörällä ajon aikana.
- Moottoriteavustin on vain täydentävä kuljettajaa avustava toiminto. Se ei ole täydellinen autonominen ajojärjestelmä. Tarkista aina tieolosuhteet ja ryhdy tarvittaessa varotoimiin.
- Pidä katseesi aina tiessä ja kuljettaja on vastuussa liikenneturvallisuuden ylläpidosta. Auton valmistaja ei ole vastuussa kuljettajan liikenneturvallisuudesta tai aiheuttamista onnettomuuksista.

- Moottoritieavustin ei ehkä voi havaita kaikkia liikennetilanteita. Moottoritieavustin ei ehkä havaitse mahdollisia törmäyksiä rajoitustensa takia. Ole aina tietoinen toiminnon rajoituksista. Toiminto ei välttämättä havaitse esteitä, joihin auto voi törmätä. Näitä ovat muun muassa ajoneuvot, moottoripyörät, polkupyörät, jalankulkijat, määrittelemättömät esineet ja rakenteet, kuten kaiteet, tulliportit.
- Moottoritieavustimen toiminta lakkaa automaattisesti seuraavissa tilanteissa:
 - Jos ajat tiellä, joilla moottoritieavustin ei toimi, kuten levähdysalueilla, liittymissä, risteyksissä jne.
 - Navigointi ei toimi kunnolla, kun sitä päivitetään tai se on käynnistymässä.
- Moottoritieavustin voi toimia yllättäen tai sammua ympäristöstä tai tieolosuhteista riippuen (navigointitiedot)
- Kaistan seuraamisavustajan toiminta saattaa keskeytyä tilapäisesti, kun etunäkymäkamera ei havaitse kaistoja kunnolla tai Kädet poissa -varoitusta on päällä.
- Et ehkä kuule moottoritieavustimen varoitusta, jos ympäristö on meluisa.
- Jos autoa ajetaan liian suurella nopeudella kaarteessa, auto voi siirtyä toiselle puolelle tai poistua ajokaistalta.
- Hinatessasi perävaunua tai toista ajoneuvoa, kytke moottoritieavustin pois päältä turvallisuusyhteyksistä.
- Kädet pois -varoitusta voi tulla näkyviin aikaisin tai myöhään riippuen siitä, miten ohjauspyörää pidetään tai tieolosuhteista riippuen. Pidä aina kätesi ohjauspyörällä ajon aikana.
- Oman turvallisuutesi takia lue omistajan käsikirja, ennen kuin käytät moottoritieavustinta.
- Moottoritieavustin ei toimi, kun auto käynnistetään tai havaitsemisantureita tai navigointilaitetta alustetaan.

Moottoritieavustimen rajoitukset

Moottoritieavustin ei välttämättä toimi asianmukaisesti seuraavissa olosuhteissa:

- Kartan tiedoissa ja tien todellisissa tiedoissa on eroa, koska navigaattoria päivitetään
- Kartan tiedoissa ja tien todellisissa tiedoissa on eroa, koska reaaliaikaiset GPS-tiedoissa tai karttatiedoissa on eroja
- Kun tietoviuhdejärjestelmä on ylikuormitettu eri toimintojen yhtäaikaisen suorittamisen takia, kuten reitinhaku, videoisto, äänitunnistus jne.
- GPS-signaalit ovat estyneet esim. tunnelin alueella
- Kuljettaja poistuu reitiltä tai reittiä kohteeseen muutetaan tai perutaan säätämällä navigaattoria uudelleen.
- Auto menee huoltoasemalle tai lepoalueelle
- Android Auto tai Car Play on toiminnassa
- Navigaatio ei havaitse auton asemaa (esim. korotetut tiet, mm. ylikulkusillat yleisten teiden vierellä tai lähellä sijaitsevat rinnakkaiset tiet)

i Tietoja

Lisätietoja etukameran ja etututkan rajoituksista on tämän luvun kohdassa ”Etutörmäyksen välttämisen avustajan toimintahäiriö ja rajoitukset”.

Takanäkymän näyttö (RVM)

Takanäkymän näyttö näyttää auton takana olevan alueen auttaakseen pysäköitäessä ja ajettaessa.

i Tietoja

Jos auto on varustettu näytön äänellä tai on asennettu lisätietoviihdejärjestelmä (alkuperäinen Hyundai-osa), takanäkymän näyttötoiminnot voivat poiketa omistajan käsikirjassa esitetyistä.

Niissä tapauksissa tutustu takanäkymän näytön asetuksiin ja käyttöön, kuten on esitetty verkko-oppaassa, jota voidaan käyttää tietoviihdejärjestelmän pikaoppaassa olevalla QR-koodilla.

Havaitsemisanturi



(1) Laajakulmainen takanäkymäkamera
Katso havaitsemisanturien tarkat sijainnit yllä olevasta kuvasta.

Takanäkymän näytön asetukset

Varoitustavat

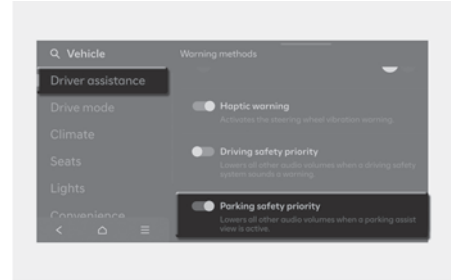

Varoitusmenetelmät voidaan asettaa, kun ajoneuvo on tilassa ON. Valitse tietoviihdejärjestelmän asetusvalikosta **Asetukset > Auto > Kuljettajan avustaja > Varoitusmenetelmät** vaihtaaksesi seuraavia asetuksia:

- **Pysäköintiturvallisuusprioriteetti:** Pienentää kaikkia muita äänenvoimakkuuksia, kun pysäköintiavustajan näkymä on aktiivinen.

i Tietoja

- Jos vaihdat varoitustapaa, muiden kuljettajaa avustavien järjestelmien varoitustavat voivat vaihtua.
- Varoitustapa säilyttää viimeisimmän asetuksensa, vaikka auto käynnistettäisiin uudelleen.
- Asetusvalikko ei välttämättä ole käytettävissä autossasi auton ominaisuuksista ja teknisistä tiedoista riippuen.

Kameran asetukset

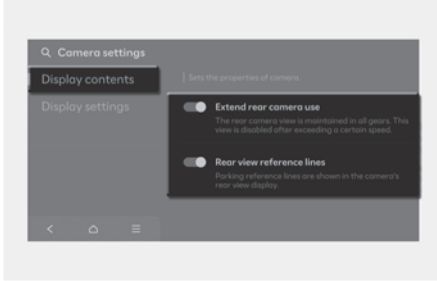

Voit vaihtaa takanäkymässä esitettyä **Näytön sisältöä** koskettamalla asetuskuvaketta (⚙️) näytöllä takanäkymän näytön ollessa toiminnassa, tai valitsemalla tietoviihdejärjestelmän **Asetukset**-valikosta **Kuljettajan avustaja** → **Pysäköintiturvallisuus** → **Kameran asetukset** moottorin ollessa käynnissä.

- Kohdassa **Näytön sisältö** voit muuttaa asetuksia **Laajenna takakameran käyttöä** ja **Takanäkymän viiteviivat**.

Laajennettu takanäkymä

Jatkaa takanäkymän näyttämistä vaihdettaessa R (peruutus) -asennosta N (vapaa) -asentoon tai D (ajo) -asentoon. Kun tietty nopeus ylitetään, takanäkymä lakkaa näkymästä.

Takanäkymän pysäköintiviivat

Jos **Takanäkymän viiteviivat** on valittu, takanäkymän pysäköinti- ja takaylänäkymän apulinjat näkyvät tietoviihdejärjestelmän näytön takanäkymäalueella.

i Tietoja

- Takanäkymän pysäköintiopastuksen vaakasuntainen viiva näyttää etäisyydet 0,5 m (20 tuumaa), 1 m (40 tuumaa) ja 2,3 m (91 tuumaa) autosta.
- Takanäkymän pysäköintiavustuksen vaakatasoisen ohjauksen takanäkymä näyttää takaluukun avautumisetäisyyden 1,5 m (60 tuuman) päässä autosta.

Takanäkymän näytön käyttö

Pysäköinti/näkymäpainike

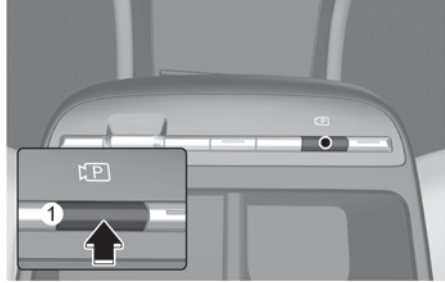

Paina pysäköinti-/näköpainiketta (1) vaihteen ollessa P-asennossa (pysäköinti), D-asennossa (ajo) tai N-asennossa (neutraali) kytkeäksesi takanäkymän näytön päälle.

Takanäkymä

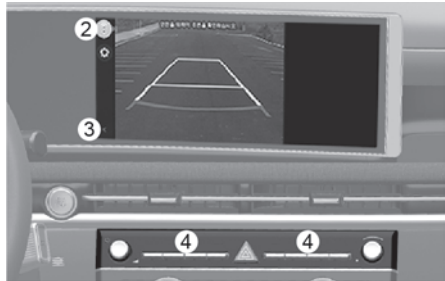

Käyttötilanne

- Vaihte on siirretty R (peruutus) -asentoon
- Pysäköinti-/Näkymäpainiketta (1) painetaan, kun vaihte on asennossa P (pysäköinti), N (neutraali) tai D (ajo) ja ajoneuvon nopeus on enintään 10 km/h (6 mph).

Valitse takanäkymä tai takaylänäkymä koskettamalla Vaihda näkymää -painiketta (2).

Sammutusehdot

- Vaihde siirretään P-asentoon (pysäköinti).
- Pysäköinti-/näkyvä-painiketta (1) tai tietoviihdejärjestelmän näyttöpainiketta (4) painetaan.
- Vaihde on N- (vapaa) tai D-asennossa (ajo) ja ajoneuvon nopeus on yli 10 km/h (6 mph).
- Edellinen (◀) -painike (3) valitaan takanäkymävalikossa.

i Tietoja

Kun vaihde on asennossa R (peruutus), takanäkymää ei voi kytkeä pois päältä.

Laajennettu takanäkymä

Takanäkymä jää näyttöön auttamaan pysäköinnissä.

Käyttötilanne

Vaihde vaihdetaan asennosta R (peruutus) asentoon N (vapaa) tai D (ajo), ja ajoneuvon nopeus on enintään 10 km/h (6 mph).

Sammutusehdot

- Takanäkymä kytkeytyy pois päältä, kun auton nopeus ylittää 10 km/h (6 mph).
- Vaihda vaihde asentoon P (pysäköinti), niin takanäkymä kytkeytyy pois päältä.
- Takanäkymä sammuu, kun painat pysäköinti-/näkyväpainiketta (1).

Takaylänäkymä

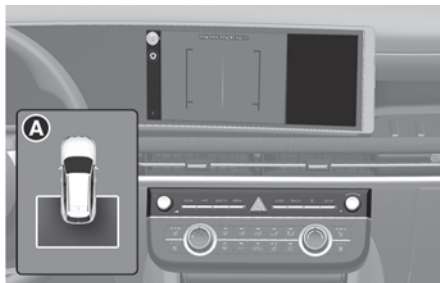

Valitse takaylänäkymätila [A] näkyväpainikkeista (2).

Ylänäkymä tulee näyttöle ja etäisyys autosta näkyy autosi takaosasta.

Takanäkymä ajettaessa

Kuljettaja pystyy tarkistamaan takanäkymän näyttöstä ajon aikana, jolloin se auttaa turvallisessa peruutuksessa.

Käyttötilanne

- Pysäköinti-/näkyväpainiketta (1) painetaan, kun vaihde on P-asennossa (pysäköinti), N-asennossa (vapaa) tai D-asennossa (ajo) ja auton nopeus on yli 10 km/h (6 mph)

Sammutusehdot

- Vaihde siirretään P-asentoon (pysäköinti).
- Pysäköinti-/näkyväpainiketta (1) painetaan uudelleen.
- Yksi tietoviihdejärjestelmän näyttöpainikkeista (4) on valittuna.
- Edellinen (◀) -painike (3) valitaan takanäkymävalikossa.

Käytön aikana

Jos vaihde siirretään asentoon R (peruutus), kun näytölle ilmestyy takanäkymä ajon aikana, näyttö vaihtuu takanäkymään.

i Tietoja

- Takanäkymä ei kytkeydy pois päältä riippumatta tilasta, kun vaihde on R-asennossa (peruutus).
- Kun takanäkymä on aktivoitu, viimeisin käytetty katselutila tulee näkyviin.
- Pysäköintiohjeet takana näkyvät takanäkymässä ja ylätakanäkymässä. (Kun valitset tietoviihdejärjestelmän asetusvalikosta **Asetukset > Auto > Kuljettajan avustaja > Pysäköintiturvallisuus > Kameran asetukset > Näytön sisältö > Takanäkymän viiteviivat**) Takapysäköintiohjeet eivät kuitenkaan näy takanäkymässä ajon aikana.
- Takanäkymä ajon aikana ei kytkeydy pois päältä, vaikka auton nopeus on alle 10 km/h (6 mph), kun se on päällä.
- Kun takanäkymä ajon aikana on päällä, ylätakanäkymä kytkeytyy pois päältä.

Takanäkymän näytön toimintahäiriö ja rajoitukset

Takanäkymän näytön toimintahäiriö

Kun takanäkymän näyttö ei toimi kunnolla tai näyttö välkkyy tai kameran kuva ei näy kunnolla, suosittelemme, että valtuutettu HYUNDAI-jälleenmyyjä tarkastuttaa ajoneuvosi.

Takanäkymän näytön rajoitukset

Kun auto on pysäytetty pitkäksi aikaa talvella tai se on pysäköity sisälle, pakokaasut voivat sumentaa kuvan väliaikaisesti.

VAROITUS

- Laajakulmatakanäkymäkamera ei kata auton taka-aluetta täysin. Kuljettajan on aina tarkistettava takaosan alue omin silmiin sisä- ja ulkopeilillä avulla ennen pysäköintiä tai peruuttamista.
- Kohteen todellinen etäisyys voi erota näytössä nähtävästä kuvasta. Varmista, että turvallisuuden varmistamiseksi tarkistat suoraan auton etäisyyden.
- Pidä aina takanäkymäkameran objektiivi puhtaana. Jos kameran linssi on vieraan aineksen peitossa, se voi heikentää kameran toimintaa ja takanäkymän näyttö ei ehkä toimi oikein. Älä kuitenkaan käytä kemiallisia liuottimia, kuten vahvoja emäksisiä pesuaineita tai haihtuvia orgaanisia liuottimia (benssiini, asetoni tms.). Nämä voivat vaurioittaa kameran objektiivia.

Ympäristön valvontajärjestelmä (SVM)

+ jos kuuluu varustukseen

Ympäristön valvontajärjestelmä käyttää laajakulmakameroita ja näyttää kuva ajoneuvosi ympärillä tietoviihdejärjestelmän näytön kautta turvallisen pysäköinnin tai ajamisen helpottamiseksi.

Havaitsemisanturi



- (1) Laajakulmainen etukamera
 - (2) Laajakulmainen sivukamera (ulkopuolisen taustapeilin alla)
 - (3) Laajakulmainen sivukamera (ulkopuolisen taustapeilin alla)
 - (4) Laajakulmainen takanäkymäkamera
- Katso tunnistusanturien tarkat sijainnit yllä olevasta kuvasta.

Ympäristön valvontajärjestelmän asetukset

Varoitustavat

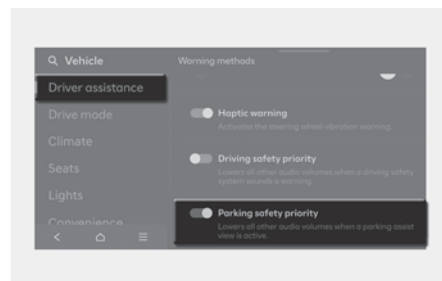

Varoitusmenetelmät voidaan asettaa, kun ajoneuvo on tilassa ON. Valitse tietoviihdejärjestelmän asetusvalikosta **Asetukset > Auto > Kuljettajan avustaja > Varoitusmenetelmät** vaihtaaksesi seuraavia asetuksia:

- **Pysäköintiturvallisuusprioriteetti:** Pienentää kaikkia muita äänenvoimakkuuksia, kun pysäköintiavustajan näkymä on aktiivinen.

i Tietoja

- Jos vaihdat varoistustapaa, muiden kuljettajaa avustavien järjestelmien varoitustavat voivat vaihtua.
- Varoistustapa säilyttää viimeisimmän asetuksensa, vaikka auto käynnistettäisiin uudelleen.
- Asetusvalikko ei välttämättä ole käytettävissä autossasi auton ominaisuuksista ja teknisistä tiedoista riippuen.

Kameran asetukset

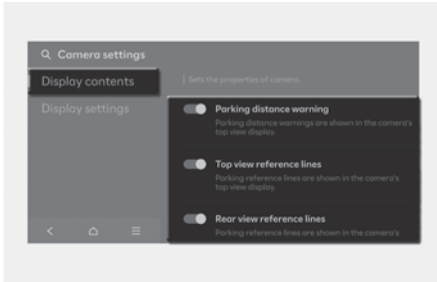

Voit vaihtaa Ympäristön valvontajärjestelmän **Näytön sisältöä** koskettamalla asetuskuvaketta (⚙️) näytöllä takanäkymän näytön ollessa toiminnassa, tai valitsemalla tietoviihdejärjestelmän **Asetukset**-valikosta **Kuljettajan avustaja > Pysäköintiturvallisuus > Kameran asetukset** moottorin ollessa käynnissä.

- **Näytön sisältö** -kohdassa voit muuttaa asetuksia **Pysäköinnin etäisyysvaroitusta**, **Ylänäkömään viiteviivat** ja **Takanäkymään viiteviivat**.

Pysäköinnin etäisyysvaroitusta

Kun **Pysäköinnin etäisyysvaroitusta** valitaan, pysäköinnin etäisyysvaroitusta näkyy ympäristön valvontajärjestelmän näytön ylänäkömääalueella.

Ylänäkömään viiteviivat

Jos **Ylänäkömään viiteviivat** on valittuna, pysäköintiohje näkyy Ympäristön valvontajärjestelmän ylänäkömääalueella, kun etuylänäkömää ja takaylänäkömää ovat näkyvissä.

i Tietoja

Takanäkymään pysäköintiavustuksen vaakatason ohjauksen takanäkymää näyttää takaluukun avautumisetäisyyden 2 m (79 tuuman) päässä autosta.

Takanäkymään viiteviivat

Kun **Takanäkymään viiteviivat** on valittuna, pysäköintiohjeet näkyvät takanäkymässä.

i Tietoja

Vaakaasuuntainen viiva näyttää etäisyydet 0,5 m (20 tuumaa), 1 m (40 tuumaa) ja 2,3 m (91 tuumaa).

Ympäristön valvontajärjestelmän automaattinen aktivointi

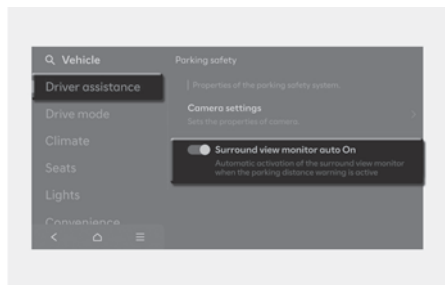

Kun moottori on käynnissä, valitse tietoviihdejärjestelmän asetusvalikosta **Kuljettajan avustaja > Pysäköintiturvallisuus > Ympäristön valvontajärjestelmän automaattinen aktivointi** käyttääksesi toimintaa.

i Tietoja

Lisätietoja Ympäristön valvontajärjestelmän automaattisesta aktivoinnista on tämän luvun kohdassa Ympäristön valvontajärjestelmän käyttö.

Ympäristön valvontajärjestelmän käyttö

Pysäköinti/näkymäpainike

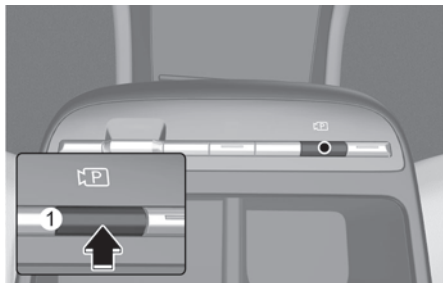

Kytke ympäristön valvontajärjestelmä päälle painamalla pysäköinti/näkymä-painiketta (1).

Kytke toiminto pois, painamalla painiketta uudelleen.

Etunäkymä

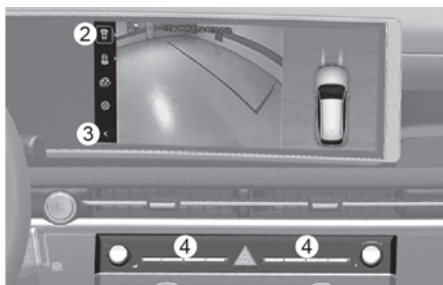

Etunäkymä näkyy näytössä, kun vaihde on N (vapaa) tai D (ajo) -asennossa pysäköinnin helpottamiseksi.

Voit valita ylänäkömän, etunäkömän tai sivunäkömän näkömän vaihtopainikkeella (2).

Käyttötilanne

- Vaihte vaihdetaan asentoon N (vapaa) tai D (ajo) asennosta R (peruutus) ja auton nopeus on 10 km/h (6 mph) tai vähemmän.
- Pysäköinti-/Näkymä-painiketta (1) painetaan, kun vaihde on asennossa P (pysäköinti), N (neutraali) tai D (ajo) ja ajoneuvon nopeus on enintään 10 km/h (6 mph).
- Ympäristön valvontajärjestelmä automaattisesti päällä** -toiminto on käytössä.
Kun **Kuljettajan avustaja > Pysäköintiturvallisuus > Ympäristön valvontajärjestelmän automaattinen aktivointi** on valittuna asetusvalikosta, etunäkymä pysäköinnin aikana tulee näkyviin.

i Tietoja

Kun etunäkymä on aktivoitu, viimeisin käytetty katselutila tulee näkyviin.

Sammutusehdot

- Vaihde on siirretty asentoon P (pysäköinti) tai R (peruutus).
- Pysäköinti-/näköpainiketta (1) tai tietoviihdejärjestelmän painiketta (4) painetaan.
- Auton nopeus on yli 10 km/h (6 mph)
- Edellinen (◀) -painike (3) valitaan ympäristön valvonnan valikosta.

i Tietoja

Takanäkymänäyttö sammuu, kun auton nopeus ylittää 10 km/h (6 mph). Ympäristön valvontajärjestelmä ei kuitenkaan välttämättä kytkeydy uudelleen päälle, vaikka ajoneuvon nopeus laskee alle 10 km/h (6 mph).

Etunäkymä ajettaessa

Kuljettaja voi katsella näytön etunäkymää ajoturvallisuuden varmistamiseksi.

Voit valita etunäkymän ajon aikana käyttämällä vaihda näkymää -painiketta (2).

Käyttötilanne

- Pysäköinti-/näköympäristöpainiketta (1) painetaan, kun vaihde on N-asennossa (vapaa) tai D-asennossa (ajo) ja ajoneuvon nopeus on yli 10 km/h (6 mph).

Sammutusehdot

- Pysäköinti-/näköympäristöpainiketta (1) tai tietoviihdejärjestelmän painiketta (4) painetaan.
- Vaihde on siirretty asentoon P (pysäköinti) tai R (peruutus).
- Edellinen (◀) -painike (3) valitaan ympäristön valvonnan valikosta.

i Tietoja

- Kun ajonaikainen etunäkymä on aktivoitu, viimeisin käytetty katselutila tulee näkyviin.
- Etunäkymä ei kytkeydy pois päältä ajon aikana, vaikka auton nopeus on alle 10 km/h (6 mph), kun se on päällä.
- Kun etunäkymä on päällä ajon aikana, etunäkymä ja sivunäkymä ovat pois päältä kaikilla nopeuksilla.

Takanäkymä



Takanäkymä ilmestyy näytölle auttamaan pysäköinnissä.

Voit valita ylänäköympäristön, takanäkymän tai sivunäkymän näkymän vaihtopainikkeella (2).

Käyttötilanne

- Vaihde on siirretty R (peruutus) -asentoon
- Takanäkymä valitaan painamalla näköympäristövaihtopainiketta (2) pysäköinti-/näköympäristöpainikkeen (1) painamisen jälkeen, kun vaihde on P-asennossa (pysäköinti), N-asennossa (vapaa) tai D-asennossa (ajo) ja ajoneuvon nopeus on enintään 10 km/h (6 mph).

Voit valita takanäkymän käyttämällä Vaihda näkymää -painiketta (2).

Sammutusehdot

Kun vaihde on P-asennossa (pysäköinti), N-asennossa (vapaa) tai D-asennossa (ajo):

- Pysäköinti-/näköpainiketta (1) tai tietoviihdejärjestelmän painiketta (4) painetaan.
- Vaihde vaihdetaan N (vapaa) -asennosta tai D (ajo) -asennosta P (pysäköinti) -asentoon.
- Edellinen (◀) -painike (3) valitaan ympäristön valvonnan valikosta.
- Auton nopeus on yli 10 km/h (6 mph)

Kun vaihde on R-asennossa (peruutus):

- Vaihde siirretään P-asentoon (pysäköinti).

i Tietoja

Kun vaihde on R (peruutus) -asennossa, takanäkymä ei sammu, vaikka tietoviihdejärjestelmän painiketta (4) painetaan.

Takanäkymä ajettaessa

Kuljettaja pystyy tarkistamaan takanäkymän näytöstä ajon aikana, jolloin se auttaa turvallisessa peruutuksessa.

Käyttötilanne

- Takanäkymä valitaan painamalla näkymänvaihtopainiketta (2) pysäköinti-/näköpainikkeen (1) painamisen jälkeen, kun vaihde on N-asennossa (vapaa) tai D-asennossa (ajo) ja ajoneuvon nopeus on yli 10 km/h (6 mph).

Voit valita takanäkymän käyttämällä Vaihda näkymää -painiketta (2).

Sammutusehdot

- Vaihde siirretään P-asentoon (pysäköinti).
- Pysäköinti-/näköpainiketta (1) tai tietoviihdejärjestelmän painiketta (4) painetaan.
- Edellinen (◀) -painike (3) valitaan ympäristön valvonnan valikosta.

i Tietoja

- Kun takanäkymä on aktivoitu ajon aikana, viimeisimpänä käytetty katselutila tulee näkyviin.
- Takanäkymän pysäköintiviivat eivät toimi peruutusnäkyvässä ajon aikana.
- Takanäkymä ajon aikana ei kytkeydy pois päältä, vaikka auton nopeus on alle 10 km/h (6 mph), kun se on päällä.
- Kun takanäkymä ajon aikana on päällä, takaylänäkö ja takasivunäkymä kytkeytyvät pois päältä kaikilla nopeuksilla.

3D-näkymä

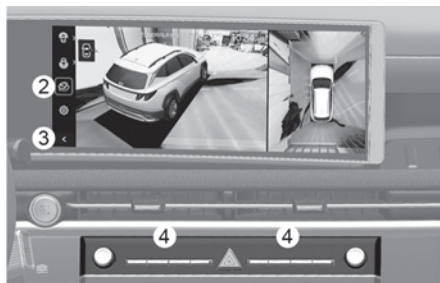

3D-näkymä näyttää kuvan ajoneuvon ympärillä eri kulmista.

Voit muuttaa kulmia napauttamalla näyttöä. Palaa alkuperäiseen kuvakulmaan painamalla 3D-näkymäpainiketta uudelleen.

Käyttötilanne

Kun 3D-näkymä on valittu painamalla Vaihda näkymää -painiketta (2):

- Vaihde on P-asennossa (pysäköinti), N-asennossa (vapaa) tai D-asennossa (ajo), kun ajoneuvon nopeus on alle 10 km/h (6 mph).
- Ympäristön valvontajärjestelmä kytketään päälle, kun vaihde on R-asennossa (peruutus).

Sammutusehdot

Kun vaihde on P-asennossa (pysäköinti), N-asennossa (vapaa) tai D-asennossa (ajo):

- Vaihde vaihdetaan N-asennosta (vapaa) tai D-asennosta (ajo) P-asentoon (pysäköinti).
- Pysäköinti-/näköpainiketta (1) tai tietoviuhdejärjestelmän painiketta (4) painetaan.
- Edellinen (◀) -painike (3) valitaan ympäristön valvonnan valikosta.
- Auton nopeus on yli 10 km/h (6 mph)

Kun vaihde on R-asennossa (peruutus):

- Vaihde siirretään P-asentoon (pysäköinti).

Tietoja

3D-näkymässä ei näy ohjeita.

Ympäristön valvontajärjestelmän toimintahäiriö ja rajoitukset

Ympäristön valvontajärjestelmän toimintahäiriö

Kun ympäristön valvontajärjestelmä ei toimi kunnolla, näyttö vilkkuu tai kameran kuva ei näy normaalisti, suosittelemme, että valtuutettu HYUNDAI-jälleenmyyjä tarkastaa auton.

Ympäristön valvontajärjestelmän rajoitukset

- Kun auto on pysäytetty pitkäksi aikaa talvella tai se on pysäköity sisälle, pakokaasut voivat sumentaa kuvan väliaikaisesti.
- Näyttö saattaa näkyä epänormaalina ja kuvake tulee näkyviin näytön ylänäköalueella seuraavissa olosuhteissa:
 - Takaluukku on auki
 - Kuljettajan tai etumatkustajan ovi on avattu
 - Ulkostaustepeili on taitettu

VAROITUS

- Katso aina autosi ympärille ennen sen siirtämistä mihinkään suuntaan. Siten voit varmistaa, että tiellä ei ole tavaroita tai esteitä. Se mitä näet näytöllä voi erota auton todellisesta sijaintipaikasta.
- Kohteen todellinen etäisyys voi erota näytössä nähtävästä kuvasta. Varmista, että turvallisuuden varmistamiseksi tarkistat suoraan auton etäisyyden.
- Ympäristön valvontajärjestelmä on suunniteltu käytettäväksi tasaisella pinnalla. Tämän takia kuva näytöllä ei ehkä näytä oikealta, mikäli toimintoa käytetään teillä, joissa on korkeuden epäsäännöllisyyksiä, kuten reunoja ja nopeustöyssyjä.

- Pidä aina kameran objektiivi puhtaana. Jos kameran linssissä on epäpuhtauksia, kameran toimintakyky voi heikentyä, jolloin 360° kamerajärjestelmä ei välttämättä toimi asianmukaisesti. Älä kuitenkaan käytä kemiallisia liuottimia, kuten vahvoja emäksisiä pesuaineita tai haihtuvia orgaanisia liuottimia (benssiini, asetonitms.). Nämä voivat vaurioittaa kameran objektiivia.

i Tietoja

Ympäristön valvontajärjestelmä käyttää ajoneuvoon asennettuja kameroita näyttääkseen kuvia ajoneuvon ympäriltä tietoviihdejärjestelmän näytöllä. Näytöllä näkyvä kuva voi näyttää epäluonnolliselta ympäristöstä riippuen.

Poikittaisen liikenteen takatörmäysvaroituksen avustin (RCCA)

+ jos kuuluu varustukseen

Poikittaisen liikenteen takatörmäysvaroituksen avustin havaitsee takaa vasemmalta tai oikealta lähestyvät ajoneuvot, kun ajoneuvosi peruuttaa, ja varoittaa sinua mahdollisesta törmäyksestä varoitusviestillä ja varoitusaänellä. Takatörmäysvaroituksen avustin voi myös auttaa auton jarruttamisessa törmäyksen välttämiseksi.

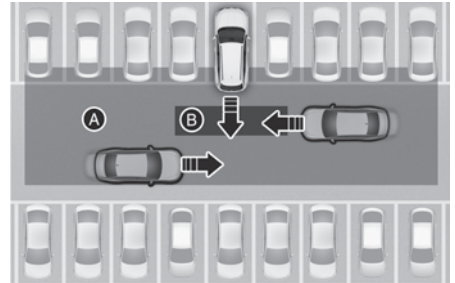

- [A] Poikittaisen liikenteen takatörmäysvaroituksen toiminta-alue
 [B] Poikittaisen liikenteen takatörmäysvaroituksen avustimen toiminta-alue

⚠ HUOMIOITAVAA

Varoituksen ajastus voi vaihdella lähestyvän ajoneuvon nopeudesta riippuen.

Havaitsemisanturi



(1) Takakulmatutka

Katso tunnistusanturien tarkat sijainnit yllä olevasta kuvasta.

i Tietoja

Katso lisätietoja takakulmatutkan varoitusmenpiteistä tämän luvun kohdasta ”Sokean pisteen törmäyksen välttämisen avustaja (BCA)”.

Risteävän liikenteen takatörmäyksen välttämisen avustajan asetukset

Risteävän liikenteen takaturvallisuus

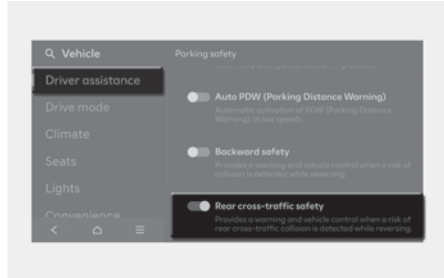

Kun moottori on käynnissä, valitse tietoviihdejärjestelmän asetusvalikosta **Asetukset > Kuljettajan avustaja > Pysäköintiturvallisuus > Poikittaisen liikenteen takaturvallisuus** kytkeäksesi päälle Poikittaisen liikenteen takatörmäyksen välttämisen avustajan, ja poista valinta järjestelmän kytkemiseksi pois päältä.

! VAROITUS

Kun moottori käynnistetään, poikittaisen liikenteen takatörmäyksen välttämisen avustaja kytkeytyy aina päälle. Kuitenkin jos Poikittaisen liikenteen takaturvallisuus-toiminnon valinta perutaan moottorin käynnistytyn jälkeen, kuljettajan on oltava aina tietoinen ympäristöstään ja ajettava turvallisesti.

i Tietoja

Kun auto ja perävaunu on yhdistetty sähköisesti, mittaristoon tulee varoitusviesti ja Poikittaisen liikenteen takatörmäyksen välttämisen avustaja poistetaan käytöstä. Toiminto jatkaa toimintaa, kun perävaunun liitin on irrotettu. (Käytössä alkuperäisiä HYUNDAI-osia)

Varoitustavat

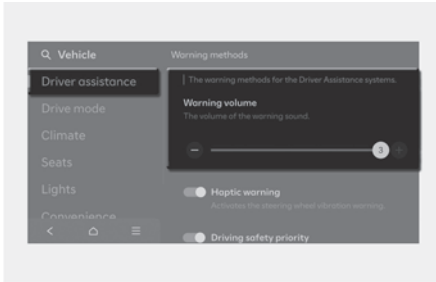

Varoitusten menetelmät voidaan asettaa, kun ajoneuvo on tilassa ON. Valitse tietoviihdejärjestelmän asetusvalikosta **Asetukset > Auto > Kuljettajan avustaja > Varoitusten menetelmät** vaihtaaksesi seuraavia asetuksia:

- **Varoituksen äänenvoimakkuus:** Säätää varoitussänen äänenvoimakkuutta.
- **Tuntoaistivaroitus:** Ottaa käyttöön ohjauspyörän värinävaroituksen (jos kuuluu varustukseen)

i Tietoja

- Jos vaihdat varoitustapaa, muiden kuljettajaa avustavien järjestelmien varoitustavat voivat vaihtua.
- Varoitustapa säilyttää viimeisimmän asetuksensa, vaikka auto käynnistettäisiin uudelleen.
- Asetusvalikko ei välttämättä ole käytettävissä autossasi auton ominaisuuksista ja teknisistä tiedoista riippuen.
- Varoituksen äänenvoimakkuutta ja haptista varoitusta ei voi kytkeä pois päältä samanaikaisesti. Kun yksi varoituksesta kytketään pois päältä, toinen aktivoituu.

Risteävän liikenteen takatörmäyksen välttämisyavustajan käyttö

Poikittaisen liikenteen takatörmäyksen välttämisyavustaja varoittaa ja auttaa ohjaamaan autoa törmäysvaaran tasosta riippuen: ”Collision Warning” (Törmäysvaroitusta), ”Emergency Braking” (Hätäjarrutus) ja ”Stopping vehicle and ending brake control” (Auton pysäyttäminen ja jarrujen ohjauksen lopettaminen).

Törmäysvaroitusta

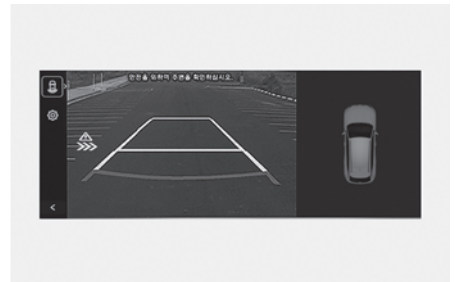

- Poikittaisen liikenteen takatörmäyksen välttämisyavustaja toimii, kun kaikki seuraavat ehdot täyttyvät:
- Vaihde on siirretty R (peruutus) -asentoon
- Auton nopeus on alle 8 km/h (5 mph)
- Lähestyvä ajoneuvo on noin 25 metrin (82 jalan) päässä autosi vasemmalla ja oikealla puolella
- Vasemmalta ja oikealta lähestyvän auton nopeus on yli 5 km/h (3 mph)

i Tietoja

- Jos käyttöolosuhteet täyttyvät, varoitus aktivoituu aina, kun auto lähestyy vasemmalta tai oikealta, vaikka oman autosi nopeus olisi 0 km/h (0 mph).
- Mittariston kuvat ja värit saattavat vaihdella mittariston tyyppin tai mittaristoon valitun teeman perusteella.

Hätäjarrutus

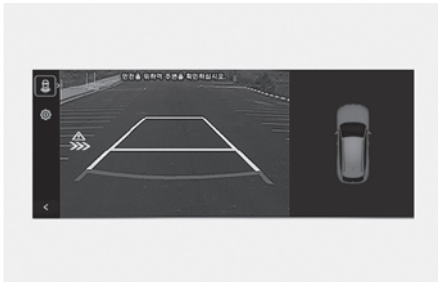

- Varoittaakseen kuljettajaa ajoneuvon takaa vasemmalta/oikealta puolelta lähestyvistä ajoneuvosta taustapeiliin varoitusvalo vilkkuu ja mittaristoon ilmestyy varoitusviesti. Samanaikaisesti kuuluu varoitusääni. Myös tietoviihdejärjestelmän näyttöön tulee varoitus.

- Poikittaisen liikenteen takatörmäyksen välttämistä avustaja toimii, kun kaikki seuraavat ehdot täyttyvät:
 - Vaihte on siirretty R (peruutus) -asentoon
 - Auton nopeus on alle 8 km/h (5 mph)
 - Lähestyvä ajoneuvo on noin 1,5 m (5 jalan) päässä autosi vasemmalla ja oikealla puolella
 - Vasemmalta ja oikealta lähestyvän auton nopeus on yli 5 km/h (3 mph)
 - Hätäjarrutusta avustetaan, jotta voidaan estää törmäys vasemmalta ja oikealta lähestyvien ajoneuvojen kanssa.

! VAROITUS

Jarrunhallinta päättyy, kun:

- Lähestyvä auto on havaitsemisalueen ulkopuolella
- Lähestyvä auto ohittaa autosi takaa
- Lähestyvä auto ei aja autoasi kohti
- Lähestyvän auton nopeus hidastuu
- Kuljettaja painaa jarrupoljinta riittäväällä voimalla

Auton pysäyttäminen ja jarrunhallinnan päättäminen



- Kun auto pysäytetään hätäjarrutuksella, mittaristoon tulee varoitusviesti '**Aja varovasti**'.
- Oman turvallisuutensa tähden, kuljettajan tulee heti painaa jarrupoljinta ja tarkistaa ympäristö.
- Jarrujen ohjaus päättyy, jos auto on pysäytetty hätäjarrutuksen avulla noin 2 sekunnin ajaksi.
- Hätäjarrutuksen aikana poikittaisen liikenteen takatörmäyksen välttämistä avustajan jarrutuksen ohjaus peruuntuu automaattisesti kuljettajan painaessa liikaa jarrupoljinta.
- Poikittaisen liikenteen takatörmäyksen välttämistä avustaja ei toimi kaikissa tilanteissa eikä voi estää kaikkia törmäyksiä.
- Joissakin tie- ja ajo-olosuhteissa poikittaisen liikenteen takatörmäyksen välttämistä avustaja saattaa varoittaa kuljettajaa myöhään tai olla varoittamatta ollenkaan.
- Kuljettaja on vastuussa auton hallinnasta. Älä luota pelkästään risteävän liikenteen takatörmäyksen välttämistä avustajaan. Pidä ennemminkin turvallinen jarrutusmatka ja vähennä ajonopeutta tai pysäytä auto painamalla tarvittaessa jarrupoljinta.
- Älä koskaan käytä tarkoituksella risteävän liikenteen takatörmäyksen välttämistä avustajaa ihmisiin, eläimiin, esineisiin jne. Se voi aiheuttaa vakavan vamman tai kuoleman.

VAROITUS

Noudata seuraavia varotoimia, kun käytät poikittaisen liikenteen takatörmäyksen välttämistä avustajaa:

- Oman turvallisuutesi vuoksi muuta asetuksia vain, kun olet pysäköinyt auton turvalliseen paikkaan.
- Jos muita järjestelmän viestejä näkyy tai hälytysääniä kuuluu, poikittaisen liikenteen takatörmäyksen välttämistä avustajan varoitusta ei ehkä näytetä eikä äänimerkkiä anneta.
- Jos ympäristö on meluista, et välttämättä kuule poikittaisen liikenteen takatörmäyksen välttämistä avustajan varoitusta.

⚠ HUOMIOITAVAA

Riippuen ESC:n (Sähköinen ajovakauden hallinta) tilasta, jarrunhallinta ei välttämättä toimi kunnolla.

Varoitus saadaan vain, kun:

- ESC:n (sähköinen ajovakauden hallinta) varoitusvalo on päällä
- ESC (sähköinen ajovakauden hallinta) on kytketty eri toimintoon

i Tietoja

Jos poikittaisen liikenteen takatör-
mäyksen välttämisyavustaja auttaa jarru-
tuksessa, kuljettajan pitää heti painaa
jarrua ja tarkistaa auton ympäristö.

- Jarrunhallinta päättyy, kun kuljettaja painaa jarrupoljinta riittävällä voimalla.
- Kun vaihde on siirretty asentoon R (peruutus), jarrujen ohjaus toimii taas, kun auto lähestyy oikealta tai vasemmalta.

Poikittaisen liikenteen takatör- mäyksen välttämisyavus- tajan toimintahäiriö ja rajoitukset

Poikittaisen liikenteen takatör- mäyksen välttämisyavustajan toimin- tahäiriö

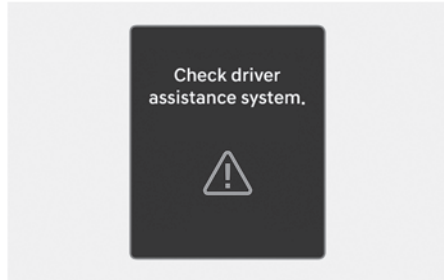

Kun poikittaisen liikenteen takatör-
mäyksen välttämisyavustaja ei toimi
oikein, 'Tarkista kuljettajan apujärjestelmä'-
varoitustiedote tulee näkyviin mittari-
ristoon usean sekunnin ajaksi, ja
päävaroitustiedote (⚠) syttyy mittaristoon.
Jos näin tapahtuu, suosittelemme, että
valtuutettu HYUNDAI-jälleenmyyjä
tarkastaa auton.



Kun ulkopuolisen taustapeilin varoitusvalo ei toimi oikein, varoitusviesti **'Tarkista ulkostaustapeilin varoitusvalo'** tai **'Tarkista sivupeilin varoitusvalo'** tulee näkyviin mittaristoon muutamaksi sekunniksi, ja päävaroitusvalo (⚠️) syttyy mittaristoon. Jos näin tapahtuu, suosittelemme, että valtuutettu HYUNDAI-jälleenmyyjä tarkastaa auton.

Risteävän liikenteen takatörmäyksen välttämistä varten poissa käytöstä

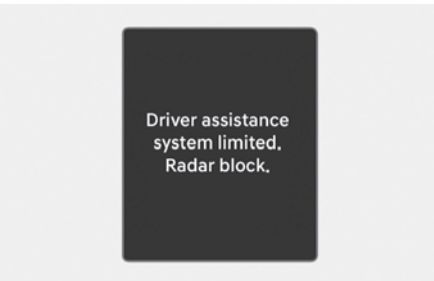

Kun takasivututkan tai anturin ympäröivää takapuskuriosaa peittää vierasaine, kuten lumi tai sadevesi, tai kun perävaunu tai kuljetusteline on asennettuna, se voi vähentää havaitsemisen toimintakykyä ja väliaikaisesti rajoittaa poikittaisen liikenteen takatörmäyksen välttämistä varten poissa käytöstä.

Jos näin tapahtuu, **"Kuljettajan avustaja on rajoittunut. Tutka estynyt."** -varoitusviesti tulee näkyviin mittaristoon.

Poikittaisen liikenteen takatörmäyksen välttämistä varten avustaja toimii oikein, kun tällainen vieras materiaali tai perävaunu tms. poistetaan.

Jos poikittaisen liikenteen takatörmäyksen välttämistä varten avustaja ei toimi oikein materiaalin poistamisen jälkeen, suosittelemme, että valtuutettu HYUNDAI-jälleenmyyjä tarkastaa auton.

⚠️ VAROITUS

- Vaikka varoitusviestiä ei näy kojelaukassa, poikittaisen liikenteen takatörmäyksen välttämistä varten avustaja ei ehkä toimi kunnolla.
- Poikittaisen liikenteen takatörmäyksen välttämistä varten avustaja ei ehkä toimi oikein alueella (esimerkiksi avoimella maalla), missä ei havaita mitään, kun moottori käynnistetään.

⚠️ HUOMIOITAVAA

Kytke poikittaisen liikenteen takatörmäyksen välttämistä varten avustaja pois päältä, kun asennat tai irrotat perävaunun, kuljetustelineen tai muun lisälaitteen. Kytke päälle poikittaisen liikenteen takatörmäyksen välttämistä varten avustaja, kun olet valmis.

Poikittaisen liikenteen takatörmäyksen välttämistä

Poikittaisen liikenteen takatörmäyksen välttämistäavustaja ei ehkä toimi oikealla tavalla tai se voi toimia arvaamattomalla tavalla seuraavissa tilanteissa:

- Lähdet liikkeelle paikasta, missä on isoja puita tai pitkä ruohikko
- Lähdet liikkeelle paikasta, missä tiet ovat märät
- Lähestyvän auton nopeus on suuri tai pieni

Jarrunhallinta ei ehkä toimi, joten kuljettajan huomio on tarpeen seuraavissa tilanteissa:

- Auto tärisee voimakkaasti ajettaessa kuoppaisella tiellä, epätasaisella tiellä tai betonilaatoituksella
- Ajetaan liukkailla pinnoilla lumen, vesilammikoiden tai jään jne. takia
- Rengaspaine on matala tai rengas on vaurioitunut
- Jarrujärjestelmää on muutettu
- Etäältä ohjattava älykäs pysäköintiavustin on toiminnassa (jos kuuluu varustukseen)

VAROITUS

- Ajaminen auton tai rakenteen lähellä

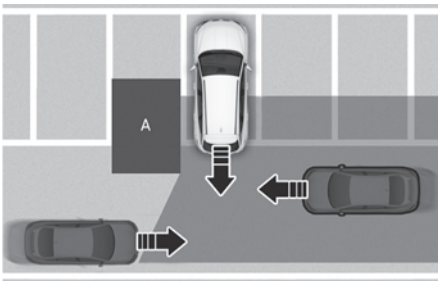

[A] Rakenne

Poikittaisen liikenteen takatörmäyksen välttämistäavustaja voi toimia rajoitetusti ajaessasi lähellä autoa tai rakennetta eikä se välttämättä havaitse vasemmalta tai oikealta lähestyvää autoa. Jos näin tapahtuu, toiminto ei ehkä varoita kuljettajaa tai hallitse jarruja tarvittaessa.

Tarkkaile aina ympäristöäsi peruuttaessasi.

- Kun auto on monimutkaisessa pysäköintiympäristössä

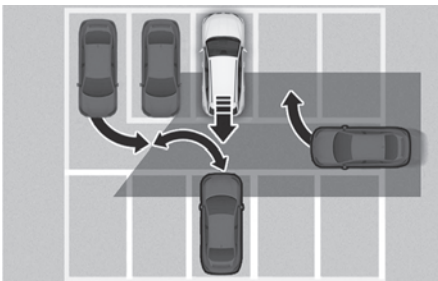

Poikittaisen liikenteen takatörmäyksen välttämistäavustaja ei ehkä havaitse ajoneuvoja, jotka ovat pysäköitymässä autosi viereen, tai lähtevät parkista (esimerkiksi auto lähtee autosi vierestä, pysäköi tai lähtee takapuolelta, autoasi lähestyvä auto tekee käännöksen jne.). Jos näin tapahtuu, toiminto voi varoittaa kuljettajaa ja hallita jarruja tarpeettomasti.

Tarkkaile aina ympäristöäsi peruuttaessasi.

- **Kun auto on pysäköity vinopysäköintiin**

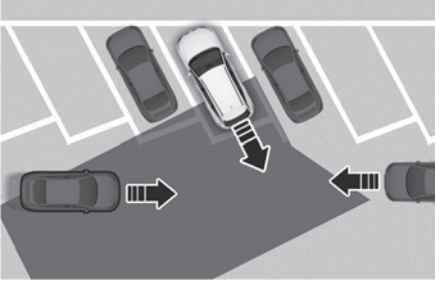

Poikittaisen liikenteen takatörmäyksen välttämismavustajan toiminto voi rajoittua peruuttaessasi vinottain eikä se välttämättä havaitse vasemmalta tai oikealta lähestyvää autoa. Jos näin tapahtuu, toiminto ei ehkä varoita kuljettajaa tai hallitse jarruja tarvittaessa.

Tarkkaile aina ympäristöäsi peruuttaessasi.

- **Kun auto on rinteessä tai lähellä sitä**

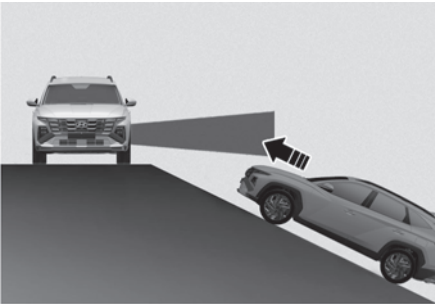

Poikittaisen liikenteen takatörmäyksen välttämismavustajan voi rajoittua, kun auto on ylä- tai alamäessä tai lähellä sitä eikä se välttämättä havaitse vasemmalta tai oikealta lähestyvää autoa. Jos näin tapahtuu, toiminto ei ehkä varoita kuljettajaa tai hallitse jarruja tarvittaessa.

Tarkkaile aina ympäristöäsi peruuttaessasi.

- **Siirryttäessä pysäköintitilaan kun vieressä on rakenne**

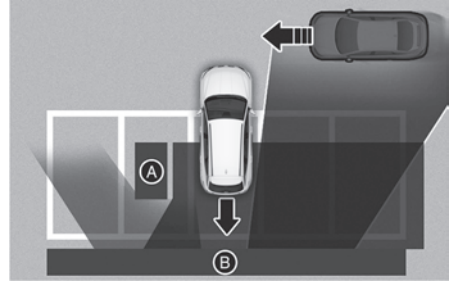

[A] Rakenne
[B] Seinä

Poikittaisen liikenteen takatörmäyksen välttämismavustaja ei ehkä havaitse ajoneuvoja, jotka ajavat ohitse peruutus pysäköinnin aikana paikoitusruutuun, jossa on takaseinä tai muu rakenne takana tai sivulla. Jos näin tapahtuu, toiminto voi varoittaa kuljettajaa ja hallita jarruja tarpeettomasti.

Tarkkaile aina ympäristöäsi peruuttaessasi.

- **Kun auto on pysäköity taaksepäin**

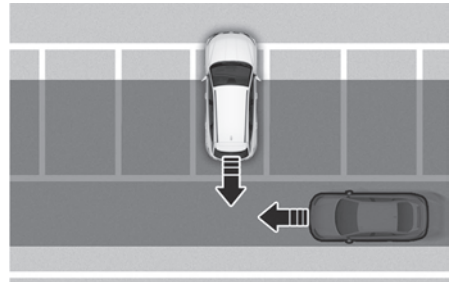

Poikittaisen liikenteen takatörmäyksen välttämismavustaja ei ehkä havaitse ajoneuvoja, jotka ajavat takaa ohitse peruutus pysäköinnin aikana paikoitusruutuun. Jos näin tapahtuu, toiminto voi varoittaa kuljettajaa ja hallita jarruja tarpeettomasti.

Tarkkaile aina ympäristöäsi peruuttaessasi.

VAROITUS

- Hinatessasi perävaunua tai toista ajoneuvoa, kytke poikittaisen liikenteen takatörmäyksen välttämistävustaja pois päältä turvallisuussyistä.
- Poikittaisen liikenteen takatörmäyksen välttämistävustaja ei ehkä toimi oikein, jos sitä häiritsevät voimakkaat sähkömagneettiset aallot.
- Poikittaisen liikenteen takatörmäyksen välttämistävustaja ei ehkä toimi 3 sekunnin ajan auton käynnistyksen jälkeen tai takakulmatutkien alustuksen aikana.

i Tietoja

Katso lisätietoja takakulmatutkien rajoituksista tämän luvun kohdasta ”Sokean pisteen törmäyksen välttämistävustaja (BCA)”.

Eteenpäin/peruutuspy- säköinnin etäisyysva- roitus (PDW)

4+ jos kuuluu varustukseen

Eteenpäin/peruutuspyräköinnin etäisyysvaroitusta käytetään etu- ja takaosan ultraäänitunnistimia havaitsemaan ja varoittamaan, jos henkilö, eläin tai esine on tietyllä etäisyydellä, kun ajoneuvoa pysäytetään tai sillä ajetaan alhaisella nopeudella.

Havaitsemisanturi

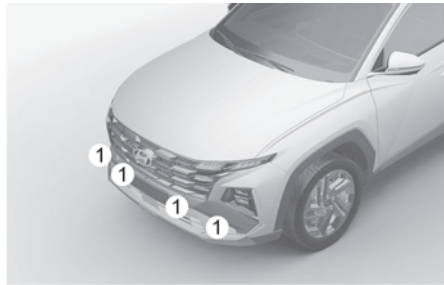

(1) Etupuolen ultraäänianturit

(2) Takapään ultraäänianturit

Katso tunnistusanturien tarkat sijainnit yllä olevasta kuvasta.

Eteenpäin/peruutus pysäköinnin etäisyysvaroituksen asetukset

i Tietoja

Kun auto ja perävaunu on yhdistetty sähköisesti, mittaristoon tulee varoitusviesti ja Peruutus pysäköinnin etäisyysvaroitusta poistetaan käytöstä. Toiminto jatkaa toimintaa, kun perävaunun liitin on irrotettu. (Käytettäessä alkuperäisiä HYUNDAI-osia)

Varoitustavat

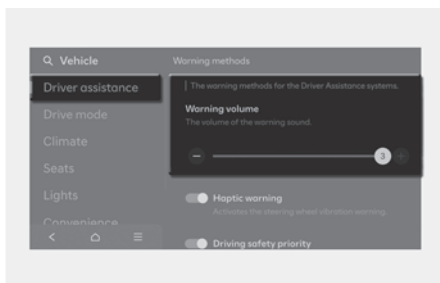

Varoitusten menetelmät voidaan asettaa, kun ajoneuvo on tilassa ON. Valitse tietoviihdejärjestelmän asetusvalikosta **Asetukset > Auto > Kuljettajan avustaja > Varoitusten menetelmät** vaihtaaksesi seuraavia asetuksia:

- **Varoituksen äänenvoimakkuus:** Säättää varoitusta äänen äänenvoimakkuutta. Jos kytket Varoituksen äänenvoimakkuuden pois päältä, toiminto voi turvallisuutesi takia varoittaa sinua pienellä äänenvoimakkuudella (jos kuuluu varustukseen)

i Tietoja

- Jos vaihdat varoitus tapaa, muiden kuljettajaa avustavien järjestelmien varoitustavat voivat vaihtua.
- Varoitus tapa säilyttää viimeisimmän asetuksensa, vaikka auto käynnistettäisiin uudelleen.
- Asetusvalikko ei välttämättä ole käytettävissä autossasi auton ominaisuuksista ja teknisistä tiedoista riippuen.

Automaattinen PDW (pysäköinnin etäisyysvaroitusta)

Käyttääksesi **automaattinen PDW:tä (pysäköinnin etäisyysvaroitusta)** -toimintoa, valitse tietoviihdejärjestelmän asetusvalikosta **Asetukset > Auto > Kuljettajan avustaja > Pysäköintiturvallisuus > Automaattinen PDW (pysäköinnin etäisyysvaroitusta)**.

i Tietoja

Kun **automaattinen PDW (pysäköinnin etäisyysvaroitusta)** on valittuna, pysäköintiturvallisuus painikkeen merkkivalo (P^W) pysyy päällä.

Eteenpäin/peruutus pysäköinnin etäisyysvaroituksen käyttö

Pysäköintiturvallisuuden painike

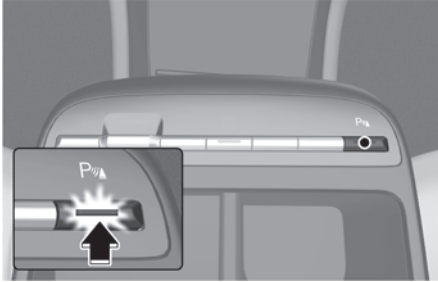

Paina pysäköintiturvallisuuden painiketta (P) kytkeäksesi eteenpäin/taaksepäin suunnatun etäisyysvaroituksen päälle. Kytke toiminto pois, painamalla painiketta uudelleen.

- Kun vaihde vaihdetaan R (peruutus) -asentoon, pysäköinnin etäisyysvaroitusta aktivoituu automaattisesti (pysäköintiturvallisuuden merkkivalo on päällä).

Eteenpäin suunnatun pysäköinnin etäisyysvaroitusta

+ Jos kuuluu varustukseen

Eteenpäin suunnatun pysäköinnin etäisyysvaroitusta toimii kun jokin seuraavista ehtoista täyttyy.

- Vaihde vaihdetaan asennosta R (peruutus) asentoon D (ajo)
- Vaihde on asennossa D (ajo) ja pysäköintiturvallisuuspainikkeen merkkivalo palaa.
- Vaihda D (ajo) -asentoon, kun toiminto on pois päältä (Vain kun **Asetukset > Auto > Kuljettajan avustaja > Pysäköintiturvallisuus > Automaattinen PDW (pysäköinnin etäisyysvaroitusta)** on valittu tietoviihdejärjestelmän asetusvalikosta).

i Tietoja

- Eteenpäin suunnatun pysäköinnin etäisyysvaroitusta toimii vain, kun ajoneuvon nopeus sen eteenpäin liikkuaessa on alle 10 km/h (6 mph).
- Eteenpäin suuntautuva pysäköinnin etäisyysvaroitusta kytkeytyy pois päältä, jos ajoneuvon nopeus ylittää 30 km/h (18 mph). Se ei välttämättä aktivoidu uudelleen, vaikka ajoneuvon nopeus laskee nopeuteen, joka on alle 10 km/h (6 mph).







(Vain kun **Asetukset > Auto >**

Kuljettajan avustaja >

Pysäköintiturvallisuus >

Automaattinen PDW (pysäköinnin etäisyysvaroitusta) ei ole valittuna tietoviihdejärjestelmän asetusvalikosta.)

- R (peruutus) -asennossa ei anneta varoituksia edessä sisäpuolella olevista esineistä, vain 60 cm (24 tuuman) sisällä edessä ulkopuolella olevista esineistä varoitetaan.







Etäisyys esi- neestä	Varoitusvalo		Varoitusaäni
	Kojelauta	Tietoviihde	
60–120 cm			Summeri antaa äänimerkin katkottain (etuosan sisäpuoli)
30–60 cm			Summeri antaa äänimerkin useammin
30 cm:n sisällä (12 tuumaa)			Summeri antaa äänimerkin jatkuvasti

- Vastaava merkkivalo syttyy aina, kun ultraäänianturi havaitsee havainto-alueellaan henkilön, eläimen tai esteen. Lisäksi kuuluu varoitusaäni.
- Kun esteitä havaitaan samaan aikaan kaksi tai useampia, lähinnä olevasta ilmoitetaan varoitusaänellä.
- Jos etäisyys esineeseen on 60 cm (24 tuumaa) tai suurempi, ulompia etuvaroituksia ei näytetä mittaristossa.
- Ilmoituksen muoto voi erota todellisesta autosta.

Peruutuspykäöinnin etäisyysvaroitus

Peruutuspykäöinnin etäisyysvaroitus toimii seuraavissa olosuhteissa.

- Vaihde on siirretty R (peruutus) -asentoon

Etäisyys esi- neestä	Varoitusvalo		Varoitusaäni
	Kojelauta	Tietoviihde	
60–120 cm			Summeri piippaa katkonaisesti
30–60 cm			Summeri antaa äänimerkin useammin
30 cm:n sisällä (12 tuumaa)			Summeri antaa äänimerkin jatkuvasti

- Vastaava merkkivalo syttyy aina, kun ultraäänianturi havaitsee havainto-alueellaan henkilön, eläimen tai esteen. Lisäksi kuuluu varoitusaäni.
- Kun esteitä havaitaan samaan aikaan kaksi tai useampia, lähinnä olevasta ilmoitetaan varoitusaänellä.
- Ilmoituksen muoto voi erota todellisesta autosta.

Eteenpäin/peruutus pysäköinnin etäisyysvaroituksen toimintahäiriö ja rajoitukset

Pysäköinnin etäisyysvaroituksen toimintahäiriö

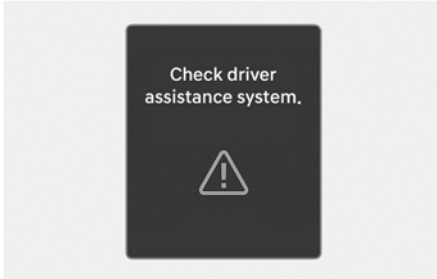

Kun pysäköinnin etäisyyden varoitus toimii normaalisti, vaihtaminen R (peruutus) -asentoon käynnistettyäsi auton tuottaa yhden merkkiäänän vahvistuksena normaalista pysäköinnin etäisyysvaroituksen toiminnasta. Jos jokin alla olevista oireista havaitaan, tarkista ultraäänianturi vaurioiden ja esteiden varalta. Jos ilmenee ongelmia pysäköinnin etäisyysvaroituksen kanssa, suosittelemme, että valtuutettu HYUNDAI-jälleenmyyjä tarkastaa auton.

- Ei vahvistusäänimerkkiä
- Ongelmallisen suunnan varoitukset näytetään mittaristossa.

Pysäköinnin etäisyysvaroitusta rajoitetaan

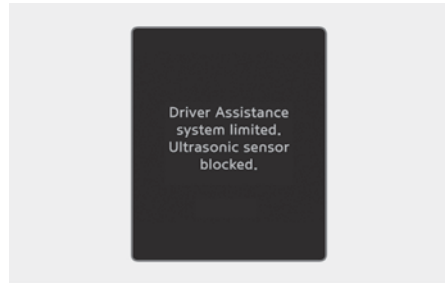

Jos mittaristo varoittaa rajoitetusta Pysäköinnin etäisyysvaroituksen toiminnasta, tarkista ultraäänianturien pinnan puhtaus. Pysäköinnin etäisyysvaroituksen toiminta voi heikentyä, jos ultraäänianturien pinnalla on lunta, sadevettä tai muuta vierasainetta. Pidä ultraäänianturit aina puhtaina.

i Tietoja



Kun pysäköinnin etäisyysvaroitusta rajoitetaan, jos toiminto ei toimi normaalisti tai ultraäänianturi on estetty, päävaroitusvalo (⚠) tulee näkyviin vastaavan anturin suuntaan. Voit tarkastaa varoituksen kojelaudan Utility-tilassa.

Eteenpäin/peruutus pysäköinnin etäisyysvaroituksen rajoitukset

- Pysäköinnin etäisyysvaroitusta ei ehkä toimi normaalisti seuraavissa olosuhteissa.
 - Jäänyt lumi tai sadevesi ultraäänianturin pinnalla (normaali toiminta palautuu, kun se sulaa)
 - Lumi, sadevesi tai muu vierasaine ultraäänianturin pinnalla (normaali toiminta palautuu, kun se poistetaan)
 - Lämpöaallot tai äärimmäinen kylmyys
 - Ultraäänianturin tai sen lähellä olevien osien purkaminen
 - Voimakas painaminen tai isku ultraäänianturin pinnalle
 - Naarmuja ultraäänianturin pinnalla
 - Korkeapainevesisuihku (autopesut) ultraäänianturin pinnalle
 - Lähellä oleva ultraäänilähde, esim. toisen ajoneuvon äänitorvi, moottori-pyörän moottorin ääni, suuren ajoneuvon ilmajarru
- Pysäköinnin etäisyysvaroituksessa voi ilmetä toimintahäiriöitä seuraavissa olosuhteissa.
 - Voimakas sade tai vesisuihku
 - Lunta ultraäänianturien pinnalla
 - Toisen auton pysäköinnin etäisyysvaroitussjärjestelmän vaikutus
 - Vesipisaroita ultraäänianturin pinnalla
 - Toiminta epätasaisilla/karkeilla teillä, sorateilla, mäkisessä tai ruohoisessa maastossa
 - Lähellä oleva muu ultraäänilähde
 - Rekisterikilven sijoittaminen epästandardiin paikkaan
 - Puskurin korkeus muuttuu sekä muut tilanteet, jotka tekevät ultraäänianturin asennuksesta tehtaan asetuksesta poikkeavan
 - Lisälaitteet ultraäänianturien lähellä

- Seuraavista esineistä ei ehkä anneta varoitusta.
 - Terävät esineet tai ohuet esineet (köydet)
 - Kapeat esineet, kuten neliskulmaisen pilarin kulmat
 - Pienet, läpimitaltaan alle 14 cm (5 tuuman) esineet tai alle 100 cm (39 tuumaa) pitkät esineet
 - Esineet, jotka imevät helposti ultraääntä, kuten pumpuli, sienet ja lumi
 - Ihmiset, eläimet tai esineet hyvin lähellä ultraääniantureita

VAROITUS

- Myös Pysäköinnin etäisyysvaroituksen toimiessa pysy tarkkaavaisena ajaessasi ja tarkista itse etu- ja takasuunnat. Ympäristö ja monet muut olosuhteet voivat estää varoitusten antamisen.
- Pysäköinnin etäisyysvaroituksen vioista aiheutuneita onnettomuuksia tai menetyksiä ei korvata.
- Kohdistu koko huomiosi ohjattavaan ajoneuvoon välttääksesi esineitä tai jalankulkijoita tiellä, erityisesti lapsia. Koska ultraäänianturin toiminta-alue ja kohteet ovat rajalliset, varoituksia ei välttämättä aina anneta.
- Riippuen ajoneuvojen nopeuksista tai ihmisten, eläinten tai esineiden muodoista, pysäköinnin etäisyysvaroitusta ei välttämättä anna varoituksia kaikista havaituista kohteista.
- Jos pysäköinnin etäisyysvaroitusta ei toimi oikein, suosittelemme, että valtuutettu HYUNDAI-jälleenmyyjä tarkastaa auton.

Eteenpäin/sivuttais/peruutus pysäköinnin etäisyysvaroituskönnin etäisyysvaroituskönnin (PDW)

+ jos kuuluu varustukseen

Eteenpäin-/sivuttais-/peruutus pysäköinnin etäisyysvaroituskönnin etäisyysvaroituskönnin käyttää etu-, sivu- ja taka-ultraääniantureita havaitsemaan ja varoittamaan, jos henkilö, eläin tai esine on tietyllä etäisyydellä, kun ajoneuvo on pysäytetty tai kun ajetaan pienellä nopeudella.

Havaitsemisanturi

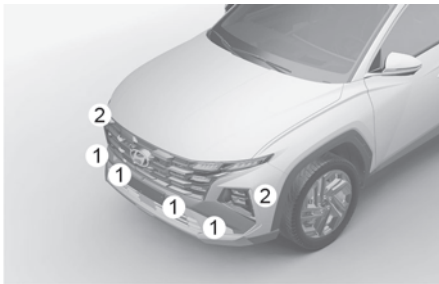

- (1) Etupuolen ultraäänianturit
- (2) Etusivun ultraäänianturit
- (3) Takapään ultraäänianturit
- (4) Takasivun ultraäänianturit

Katso tunnistusanturien tarkat sijainnit yllä olevasta kuvasta.

Eteenpäin/sivuttais/peruutus pysäköinnin etäisyysvaroituskönnin asetukset

i Tietoja

Kun auto ja perävaunu on yhdistetty sähköisesti, mittaristoon tulee varoitusviesti ja Peruutus pysäköinnin etäisyysvaroituskönnin poistetaan käytöstä. Toiminto jatkaa toimintaa, kun perävaunun liitin on irrotettu. (Käytettäessä alkuperäisiä HYUNDAI-osia)

Varoitustavat

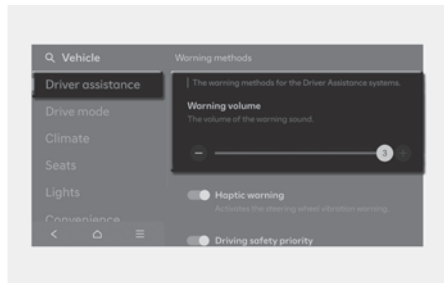

Varoitusten menetelmät voidaan asettaa, kun ajoneuvo on tilassa ON. Valitse tietoviihdejärjestelmän asetusvalikosta **Asetukset > Auto > Kuljettajan avustaja > Varoitusten menetelmät** vaihtaaksesi seuraavia asetuksia:

• Varoituskönnin äänenvoimakkuus:

Säätää varoituskönnin äänen äänenvoimakkuutta.

Jos kytket Varoituskönnin äänenvoimakkuuden pois päältä, toiminto voi turvallisuuksesi takia varoittaa sinua pienellä äänenvoimakkuudella (jos kuuluu varustukseen)

i Tietoja

- Jos vaihdat varoitustapaa, muiden kuljettajaa avustavien järjestelmien varoitustavat voivat vaihtua.
- Varoitustapa säilyttää viimeisimmän asetuksensa, vaikka auto käynnistettäisiin uudelleen.
- Asetusvalikko ei välttämättä ole käytettävissä autossasi auton ominaisuuksista ja teknisistä tiedoista riippuen.

Pysäköintietäisyyden varoituksen automaattinen aktivointi

Käyttääksesi **automaattinen PDW:tä (pysäköinnin etäisyysvaroitusta)**

-toimintoa, valitse tietoviihdejärjestelmän asetusvalikosta **Asetukset > Auto > Kuljettajan avustaja >**

Pysäköintiturvallisuus > Automaattinen PDW (pysäköinnin etäisyysvaroitusta).

i Tietoja

Kun **automaattinen PDW (pysäköinnin etäisyysvaroitusta)** on valittuna, pysäköintiturvallisuuspainikkeen merkkivalo (P[▲]) pysyy päällä.

Eteenpäin/sivuttais/peruutus-pysäköinnin etäisyysvaroituksen käyttö

Pysäköintiturvallisuuden painike

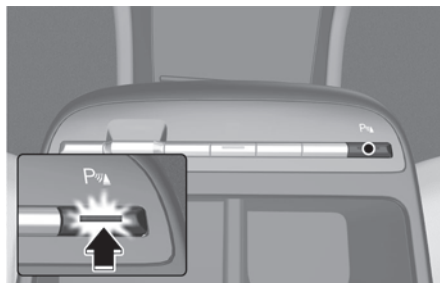

Paina pysäköintiturvallisuuden painiketta (P[▲]) kytkeäksesi eteenpäin/taaksepäin suunnatun etäisyysvaroituksen päälle. Kytke toiminto pois, painamalla painiketta uudelleen.

- Kun vaihde vaihdetaan R (peruutus) -asentoon, pysäköinnin etäisyysvaroitusta aktivoituu automaattisesti (pysäköintiturvallisuuden merkkivalo on päällä).

Eteenpäin suunnatun pysäköinnin etäisyysvaroitusta

Eteenpäin suunnatun pysäköinnin etäisyysvaroitusta toimii seuraavissa tilanteissa.

- Vaihde vaihdetaan asennosta R (peruutus) asentoon D (ajo)
- Vaihde on D-asennossa (Ajo) ja pysäköintiturvallisuuden painikkeen merkkivalo palaa (P[▲]).
- Vaihdaminen D-asentoon (Ajo), kun toiminto on pois päältä
(Vain kun tietoviihdejärjestelmän asetusvalikossa on valittu **Asetukset > Auto > Kuljettajan avustaja > Pysäköintiturvallisuus > Auto PDW (pysäköinnin etäisyysvaroitusta)**).

i Tietoja

- Eteenpäin suunnatun pysäköinnin etäisyysvaroitustoimii vain, kun ajoneuvon nopeus sen eteenpäin liikkuaessa on alle 10 km/h (6 mph).
- Eteenpäin suuntautuva pysäköinnin etäisyysvaroitustoimii kytkeytyy pois päältä, jos ajoneuvon nopeus ylittää 30 km/h (18 mph). Se ei välttämättä aktivoitu uudelleen, vaikka ajoneuvon nopeus laskee nopeuteen, joka on alle 10 km/h (6 mph).





(Vain kun **Asetukset > Auto >**

Kuljettajan avustaja >

Pysäköintiturvallisuus >

Automaattinen PDW (pysäköinnin etäisyysvaroitustoimii) ei ole valittuna tietoviihdejärjestelmän asetusvalikosta.)

- R (peruutus) -asennossa ei anneta varoituksia edessä sisäpuolella olevista esineistä, vain 60 cm (24 tuuman) sisällä edessä ulkopuolella olevista esineistä varoitetaan.

Etäisyys esi- neestä	Varoitusvalo		Varoitusaäni
	Kojelauta	Tietoviihde	
60–120 cm			Summeri antaa äänimerkin kattokattain (etuosan sisäpuoli)
30–60 cm			Summeri antaa äänimerkin useammin
30 cm:n sisällä (12 tuumaa)			Summeri antaa äänimerkin jatkuvasti

- Vastaava merkkivalo syttyy aina, kun ultraäänianturi havaitsee havainto-alueellaan henkilön, eläimen tai esteen. Lisäksi kuuluu varoitusaäni.
- Kun esteitä havaitaan samaan aikaan kaksi tai useampia, lähinnä olevasta ilmoitetaan varoitusaänellä.
- Jos etäisyys esineeseen on 60 cm (24 tuumaa) tai suurempi, ulompia etuvaroituksia ei näytetä mittaristossa.
- Ilmoituksen muoto voi erota todellisesta autosta.







Sivupysäköinnin etäisyysvaroitustoimii

Sivupysäköinnin etäisyysvaroitustoimii seuraavissa tilanteissa.

- Vaihte on siirretty R (peruutus) -asentoon
- Vaihte siirretään R-asennosta (Peruutus) tai D (Ajo).
- Vaihte on D-asennossa (Ajo) ja pysäköintiturvallisuuden painikkeen merkkivalo palaa (P_{VA}).
- Vaihtaminen D-asentoon (Ajo), kun toiminto on pois päältä
(Vain kun tietoviihdejärjestelmän asetusvalikossa on valittu **Asetukset > Auto > Kuljettajan avustaja > Pysäköintiturvallisuus > Auto PDW (pysäköinnin etäisyysvaroitustoimii)**).

i Tietoja

- Sivupysäköinnin etäisyysvaroitustoimii, kun ajoneuvon nopeus eteenpäinajossa on alle 10 km/h (6 mph).
- Sivupysäköinnin etäisyysvaroitustoimii vain, kun eteen- tai taaksepysäköinnin etäisyysvaroitustoimii on päällä.







Etäisyys esi- neestä	Varoitusvalo		Varoitusaäni
	Kojelauta	Tietoviihde	
60–120 cm			-
30–60 cm			-
30 cm:n sisällä (12 tuumaa)			Summeri antaa äänimerkin jatkuvasti

- Vastaava merkkivalo syttyy aina, kun ultraäänianturi havaitsee havainto-alueellaan henkilön, eläimen tai esteen.
- Jos havaitaan esine, joka sijaitsee enintään 30 cm:n etäisyydellä ajoneuvon reitiltä, kuuluu varoitusaäni.
- Jos havaitaan ajoneuvon reitin ulkopuolella oleva esine, varoitustilmaisin tulee näkyviin.
- Ilmoituksen muoto voi erota todellisesta autosta.

Peruutuspykäöinnin etäisyysvaroitustoimii

Peruutuspykäöinnin etäisyysvaroitustoimii seuraavissa olosuhteissa.

- Vaihte on siirretty R (peruutus) -asentoon

Etäisyys esi- neestä	Varoitusvalo		Varoitusaäni
	Kojelauta	Tietoviihde	
60–120 cm			Summeri piippaa katkonaisesti
30–60 cm			Summeri antaa äänimerkin useammin
30 cm:n sisällä (12 tuumaa)			Summeri antaa äänimerkin jatkuvasti

- Vastaava merkkivalo syttyy aina, kun ultraäänianturi havaitsee havainto-alueellaan henkilön, eläimen tai esteen. Lisäksi kuuluu varoitusaäni.
- Kun esteitä havaitaan samaan aikaan kaksi tai useampia, lähinnä olevasta ilmoitetaan varoitusaänellä.
- Ilmoituksen muoto voi erota todellisesta autosta.

Eteenpäin-/sivuttais-/peruutuspysäköinnin etäisyysvaroituksen toimintahäiriö ja rajoitukset

Eteenpäin/sivuttais/peruutuspysäköinnin etäisyysvaroituksen toimintahäiriö

Kun ajoneuvo on käynnistetty ja vaihde siirretään R-asentoon (Peruutus), äänimerkki ilmoittaa, että peruutuspysäköinnin etäisyysvaroitusta toimii oikein.

Kuitenkin jos yksi tai useampi seuraavista seikoista ilmenee, tarkista, että ultraäänianturi ei ole vahingoittunut tai järjestelmä estetty vierailta materiaaleilla. Jos se ei vielääkään toimi oikein, valtuutetun HYUNDAI-jälleenmyyjän on tarkastettava autosi.

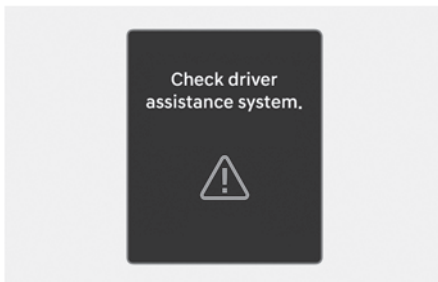

Kun pysäköinnin etäisyyden varoitus toimii normaalisti, vaihtaminen R (peruutus) -asentoon käynnistettyäsi auton tuottaa yhden merkkiäänänen vahvistuksena normaalista pysäköinnin etäisyysvaroituksen toiminnasta. Jos jokin alla olevista oireista havaitaan, tarkista ultraäänianturi vaurioiden ja esteiden varalta. Jos ilmenee ongelmia pysäköinnin etäisyysvaroituksen kanssa, suosittelemme, että valtuutettu HYUNDAI-jälleenmyyjä tarkastaa auton.

- Ei vahvistusäänimerkkiä
- Ongelmallisen suunnan varoitukset näytetään mittaristossa.

Pysäköinnin etäisyysvaroitusta pois päältä

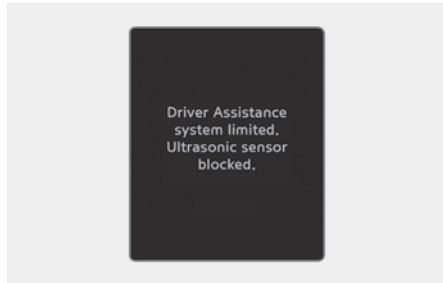

Jos mittaristo varoittaa rajoitetusta Pysäköinnin etäisyysvaroituksen toiminnasta, tarkista ultraäänianturien pinnan puhtaus. Pysäköinnin etäisyysvaroituksen toiminta voi heikentyä, jos ultraäänianturien pinnalla on lunta, sadevettä tai muuta vierasainetta. Pidä ultraäänianturit aina puhtaina.

i Tietoja



Kun pysäköinnin etäisyysvaroitusta on toiminnassa, jos toiminto ei toimi normaalisti tai ultraäänianturi on estetty, päävaroitusvalo (▲) tulee näkyviin vastaavan anturin suuntaan. Voit tarkastaa varoituksen kojelaudan Utility-tilassa.

Pysäköinnin etäisyysvaroituksen rajoitukset

- Pysäköinnin etäisyysvaroitusta ei ehkä toimi normaalisti seuraavissa olosuhteissa.
 - Jäänyt lumi tai sadevesi ultraäänianturin pinnalla (normaali toiminta palautuu, kun se sulaa)
 - Lumi, sadevesi tai muu vierasaine ultraäänianturin pinnalla (normaali toiminta palautuu, kun se poistetaan)
 - Lämpöaallot tai äärimmäinen kylmyys
 - Ultraäänianturin tai sen lähellä olevien osien purkaminen
 - Voimakas painaminen tai isku ultraäänianturin pinnalle
 - Naarmuja ultraäänianturin pinnalla
 - Korkeapainevesisuihku (autopesut) ultraäänianturin pinnalle
 - Lähellä oleva ultraäänilähde, esim. toisen ajoneuvon äänitorvi, moottori-pyörän moottorin ääni, suuren ajoneuvon ilmajarru
- Pysäköinnin etäisyysvaroituksessa voi ilmetä toimintahäiriöitä seuraavissa olosuhteissa.
 - Voimakas sade tai vesisuihku
 - Lunta ultraäänianturien pinnalla
 - Toisen auton pysäköinnin etäisyysvaroitussjärjestelmän vaikutus
 - Vesipisaroita ultraäänianturin pinnalla
 - Toiminta epätasaisilla/karkeilla teillä, sorateilla, mäkisessä tai ruohoisessa maastossa
 - Lähellä oleva muu ultraäänilähde
 - Rekisterikilven sijoittaminen epästandardiin paikkaan
 - Puskurin korkeus muuttuu sekä muut tilanteet, jotka tekevät ultraäänianturin asennuksesta tehtaan asetuksesta poikkeavan
 - Lisälaitteet ultraäänianturien lähellä
- Seuraavista esineistä ei ehkä anneta varoitusta.
 - Terävät esineet tai ohuet esineet (köydet)
 - Kapeat esineet, kuten neliskulmaisen pilarin kulmat
 - Pienet, läpimitaltaan alle 14 cm (5 tuuman) esineet tai alle 100 cm (39 tuumaa) pitkät esineet
 - Esineet, jotka imevät helposti ultraääntä, kuten pumpuli, sienet ja lumi
 - Ihmiset, eläimet tai esineet hyvin lähellä ultraääniantureita

VAROITUS

- Myös Pysäköinnin etäisyysvaroituksen toimiessa pysy tarkkaavaisena ajaessasi ja tarkista itse etu- ja takasuunnat. Ympäristö ja monet muut olosuhteet voivat estää varoitusten antamisen.
- Pysäköinnin etäisyysvaroituksen vioista aiheutuneita onnettomuuksia tai menetyksiä ei korvata.
- Kohdistu koko huomiosi ohjattavaan ajoneuvoon välttääksesi esineitä tai jalankulkijoita tiellä, erityisesti lapsia. Koska ultraäänianturin toiminta-alue ja kohteet ovat rajalliset, varoituksia ei välttämättä aina anneta.
- Riippuen ajoneuvojen nopeuksista tai ihmisten, eläinten tai esineiden muodoista, pysäköinnin etäisyysvaroitusta ei välttämättä anna varoituksia kaikista havaituista kohteista.
- Jos pysäköinnin etäisyysvaroitusta ei toimi oikein, suosittelemme, että valtuutettu HYUNDAI-jälleenmyyjä tarkastaa auton.

Peruutuspysäköinnin törmäyksen välttämistävustaja (PCA)

+ jos kuuluu varustukseen

Peruutuspysäköinnin törmäyksen välttämistävustaja havaitsee jalankulkijat tai auton takana olevat esineet ja voi varoittaa sinua tai auttaa sinua jarrutuksessa auttaakseen välttämään törmäyksen auton peruuttaessa.

Havaitsemisanturi



- (1) Laajakulmainen takanäkymäkamera
(2) Takapään ultraäänianturit
Katso tunnistusanturien tarkat sijainnit yllä olevasta kuvasta.

Peruutuspysäköinnin törmäyksen välttämistävustajan asetukset

i Tietoja

Kun auto ja perävaunu on yhdistetty sähköisesti, mittaristoon tulee varoitusviesti ja peruutuspysäköinnin törmäyksen estoavustin poistetaan käytöstä. Toiminto jatkaa toimintaa, kun perävaunun liitin on irrotettu. (Käytettäessä alkuperäisiä HYUNDAI-osia)

Varoitustavat

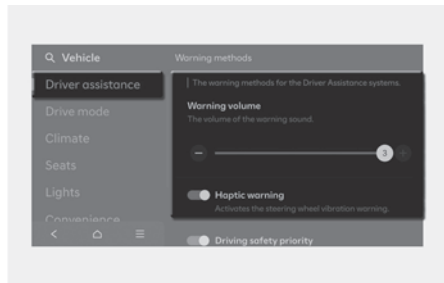

Varoitusten menetelmät voidaan asettaa, kun ajoneuvo on tilassa ON. Valitse tietoviijdejärjestelmän asetusvalikosta **Asetukset > Auto > Kuljettajan avustaja > Varoitusten menetelmät** vaihtaaksesi seuraavia asetuksia:

- **Varoituksen äänenvoimakkuus:**

Säätää varoitusten äänen äänenvoimakkuutta.

Jos kytket Varoituksen äänenvoimakkuuden pois päältä, toiminto voi turvallisuuksesi takia varoittaa sinua pienellä äänenvoimakkuudella (jos kuuluu varustukseen)

- **Tuntoaistivaroitus:** Ottaa käyttöön ohjauspyörän värinävaroituksen (jos kuuluu varustukseen)

i Tietoja

- Jos vaihdat varoitustapaa, muiden kuljettajaa avustavien järjestelmien varoitustavat voivat vaihtua.
- Varoitustapa säilyttää viimeisimmän asetuksensa, vaikka auto käynnistettäisiin uudelleen.
- Asetusvalikko ei välttämättä ole käytettävissä autossasi auton ominaisuuksista ja teknisistä tiedoista riippuen.
- Varoituksen äänenvoimakkuutta ja hälytystä ei voi kytkeä pois päältä samanaikaisesti. Kun yksi varoituksista kytketään pois päältä, toinen aktivoituu.

Pysäköintiturvallisuus

Kun moottori on käynnissä, voit valita asetusvalikon kohdasta **Asetukset > Auto > Kuljettajan avustaja >**

Pysäköintiturvallisuus, käytetäänkö kutakin toimintoa vai ei.

- Jos **'Takaturvallisuus'** on valittuna, peruutus pysäköinnin törmäyksen välttämistä avustaja varoittaa kuljettajaa ja tehostaa jarrutusta, kun välittömän törmäyksen uhka jalankulkijaan tai esteeseen havaitaan.

Peruutus pysäköintitörmäyksen välttämistä avustajan käyttö

Pysäköintitörmäyksen välttämistä avustajan kytkeminen päälle/pois päältä

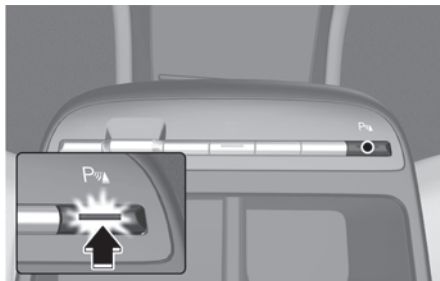

Paina ja pidä painettuna pysäköintiturvallisuuden (PWA) -painiketta yli 2 sekunnin ajan kytkeäksesi pysäköintitörmäyksen välttämistä avustajan päälle tai pois päältä.

Käyttötilanne

Jos peruutus pysäköinnin törmäyksen välttämistä avustaja havaitsee törmäysvaaran jalankulkijaan tai esteeseen, toiminto varoittaa kuljettajaa äänimerkillä ja mittariston varoitusviestillä. Kun takanäkymän näyttö on toiminnassa, tietoviihdejärjestelmän näyttöön tulee varoitus.

Jos törmäysvaara on välitön, peruutus pysäköinnin törmäyksen välttämistä avustaja auttaa sinua jarrutuksessa.

Valitse **"Takaturvallisuus"** tietoviihdejärjestelmän **'Pysäköintiturvallisuus'** -valikosta. Pysäköintitörmäyksen välttämistä avustaja toimii, kun kaikki seuraavat ehdot täyttyvät:

- Takaluukku ja ovi ovat kiinni
- Seisontajarru on vapautettuna
- Perävaunua ei ole kytketty
- Vaihte on siirretty R (peruutus) -asentoon
- Auton nopeus on alle 10 km/h (6 mph) (tunnistaa jalankulkijat)

- Auton nopeus on alle 4 km/h (2,4 mph) (tunnistaa objektit)
- Pysäköinnin törmäyksen välttämisen avustajan komponentit, kuten laaja takakamera ja takapuolen ultraäänianturi, ovat normaalissa kunnossa

Kun Peruutus pysäköintitörmäyksen välttämisen avustaja aktivoituu, kojelautaan ilmestyy viiva auton kuvan taakse.



i Tietoja

Peruutus pysäköinnin törmäyksen välttämisen avustaja toimii vain kun vaihde vaihdetaan asentoon R (peruutus). Voit käynnistää peruutus pysäköinnin törmäyksen välttämisen avustajan uudelleen vaihtamalla toiselta vaihteelta vaihteelle R (peruutus).

Sammutusehdot

Jos törmäysvaara on välitön, peruutus pysäköinnin törmäyksen välttämisen avustaja auttaa sinua jarrutuksessa. Jarrutusavustin vapautetaan 5 minuutin kuluttua. Paina välittömästi jarrupoljinta ja tarkasta auton ympäristö. Jarrutusavustin vapautetaan myös seuraavissa olosuhteissa, kun:

- Vaihde on siirretty asentoon P (pysäköinti) tai D (ajo)
- Jarrupoljinta painetaan riittäväällä teholla

i Tietoja

Kun pysäköintitörmäyksen välttämisen avustaja aktivoidaan peruutettaessa, jarrujen ohjaus vapautuu 5 minuutin kuluttua ja seisontajarru kytkeytyy.

Peruutus pysäköintitörmäyksen välttämistä varten toimintahäiriö ja rajoitukset

Peruutus pysäköintitörmäyksen välttämistä varten toimintahäiriö

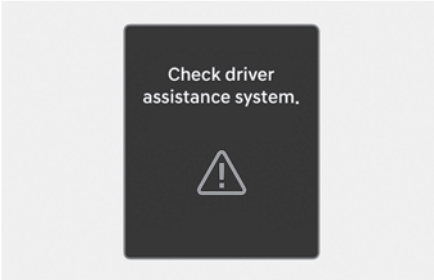

Kun peruutus pysäköintitörmäyksen välttämistä varten tai muut siihen liittyvät järjestelmät eivät toimi kunnolla, varoitusviesti **"Tarkista kuljettajan avustajan järjestelmä"** näkyy kojelaudassa ja toiminto sammuu automaattisesti. Suosittelemme, että valtuutettu HYUNDAI-korjaamo tarkastaa auton.

Peruutus pysäköintitörmäyksen välttämistä varten toimintahäiriö

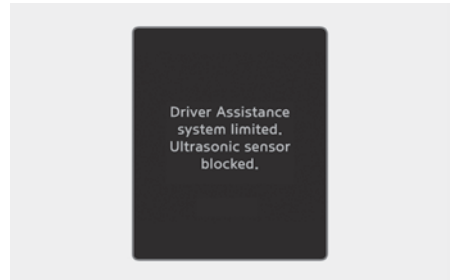

"Kuljettajan apujärjestelmä rajoittunut. Kamera estynyt." tai **"Kuljettajan avustava järjestelmä rajoittunut. Ultraäänianturi estetty."** -varoitusviesti ilmestyy mittaristoon, jos seuraavat tilanteet tapahtuvat:

- Laajakulmatakakameraa tai takapuolen ultraääniantureita peittää esimerkiksi lumen tai sadeveden tapainen vierasaine.
- Sään ollessa huono, kuten runsas lumi- tai vesisade jne.

Jos näin tapahtuu Peruutus pysäköintitörmäyksen välttämistä varten voi sammua tai toimia virheellisesti. Tarkista, että laajakulmainen takakamera ja takaosan ultraäänianturit ovat puhtaita.

Peruutuspysäköintitörmäyksen välttämisyavustajan rajoitukset

Peruutuspysäköinnin törmäyksen välttämisyavustaja ei ehkä avusta jarrutuksessa tai varoita kuljettajaa, vaikka jalankulkijoita tai esteitä on alueella, seuraavissa olosuhteissa:

- Ongelmia autossa
 - Mikä tahansa muualla kuin tehtaalla asennettu laite tai varuste asennetaan
 - Auto on epävakaa onnettomuuden tai muiden syiden vuoksi
 - Puskurin korkeutta tai takaosan ultraääni-anturin asennusta on muutettu
 - Laajakulmainen takanäkymäkamera tai ultraäänianturit vaurioituneet
 - Laajakulmaista takanäkymäkameraa tai ultraääniantureita peittää esimerkiksi lumen tai lian tapainen vierasaine
 - Valonlähde häikäisee laajakulmaista takanäkymäkameraa, tai sää on huono eli esiintyy esimerkiksi rankkasadetta, tiheää sumua tai lumisadetta
- Ongelmia ympäristössä
 - Ympäristö on erittäin valoisa tai pimeä
 - Ulkolämpötila on hyvin korkea tai hyvin matala
 - Tuuli on liian kovaa (yli 20 km/h (12 mph)) tai se puhaltaa takapuskuriin kohtisuoraan.
 - Autosi lähellä on kohteita, jotka aiheuttavat voimakasta melua, kuten ajoneuvojen äänimerkit, äänekkäät moottoripyörät tai kuorma-autojen ilmajarrut
 - Autosi lähellä on taajuudeltaan hyvin samankaltainen ultraäänianturi.
 - Tie on liukas tai kalteva
 - Jalankulkijan kuva etukamerassa ei erotu taustasta
- Ongelmia jalankulkijan tai kohteen kanssa
 - Jalankulkijoita on vaikea havaita
 - Auton ja jalankulkijan välillä on maanpinnan korkeusero
 - Jalankulkija on lähellä auton takareunaa
 - Jalankulkija ei seiso suorassa
 - Jalankulkija on joko hyvin lyhyt tai hyvin pitkä havaittavaksi
 - Jalankulkija tai pyöräilijä käyttää vaatteita, jotka sulautuvat helposti taustaan, tämä tekee tunnistamisen vaikeaksi
 - Jalankulkija käyttää vaatteita, jotka eivät heijasta ultraääniaaltoja kovin hyvin
 - Kohteen koko, paksuus, korkeus tai muoto ei heijasta ultraääniaaltoja hyvin (esimerkiksi matala kohde, kapea kohde, pyöreä pilari, pieni pilari, neliön muotoisen pilarin kulmat, pensas, reunakivet, kärryt, seinän reuna jne.)
 - Jalankulkija tai este liikkuu
 - Jalankulkija tai este on hyvin lähellä auton takapäätä
 - Jalankulkijan tai esteen takana on suuri esine, kuten seinä
 - Este ei sijaitse ajoneuvon etu- tai takapään keskiosassa
 - Este ei ole samassa linjassa takapuskurin kanssa
 - Anturit eivät pysty havaitsemaan jalankulkijoita ja esineitä
- Ajo-olosuhteisiin liittyvät ongelmat
 - Kuljettaja peruuttaa autoa heti siirrettyään vaihteen asentoon R (peruutus) tai D (ajo)
 - Kuljettaja kiihdyttää tai pyörittää autoa
 - Ajoneuvolla ajetaan heti ajoneuvon käynnistämisen jälkeen

VAROITUS

Noudata seuraavia varotoimia, kun käytät Peruutus pysäköintitörmäyksen välttämisyavustajaa:

- Ole aina äärimmäisen tarkkaavainen, kun ajat. Kuljettaja on vastuussa jarruttamisesta ja turvallisesta ajamisesta.
- Kiinnitä aina ajon aikana huomiota tien ja liikenteeseen riippumatta siitä, onko varoituksia päällä tai ei.
- Tarkasta aina ennen auton liikuttamista, että auton tiellä ei ole jalankulkijoita tai esteitä.
- Peruutus pysäköintitörmäyksen välttämisyavustajan toiminta voi poiketa määrättyissä olosuhteissa. Jos auton nopeus ylittää 4 km/h (2 mph), peruutus pysäköinnin törmäyksen välttämisyavustaja antaa törmäysavustusta vain, kun toiminto havaitsee jalankulkijoita. Katsele aina ympärillesi ja ole tarkkaavainen, kun ajat autollasi.
- Peruutus pysäköinnin törmäyksen välttämisyavustaja voi toimia eri tavalla tietyissä olosuhteissa. Jos ajoneuvo liikkuu eteen- ja taaksepäin toistuvasti, peruutus pysäköinnin törmäyksen välttämisyavustaja ei välttämättä auta jarrutuksessa tai varoita kuljettajaa. Ole aina tarkkaavainen ajaessasi autoa.
- Takapuolen ultraäänianturit eivät ehkä havaitse joitakin esteitä näiden etäisyyden, koon tai materiaalin takia. Kaikki nämä voivat rajoittaa anturien tehokkuutta.
- Peruutus pysäköinnin törmäyksen välttämisyavustaja ei ehkä toimi tai toimii aiheetta tieolosuhteista ja ympäristöstä riippuen.
- Älä luota vain peruutus pysäköinnin törmäyksen välttämisyavustajaan. Se voi aiheuttaa auton vaurioitumisen tai henkilövahinkoja.

HUOMIOITAVAA

- Törmäyksen välttämiseksi tapahtuvan äkillisen jarrutuksen aikana voi kuulua melua.
- Jos muita varoitusääniä kuuluu, kuten turvavyön varoitusääni, pysäköinnin törmäyksen välttämisyavustajan varoitusääni ei ehkä kuulu.
- Pysäköintitörmäyksen välttämisyavustaja ei välttämättä toimi oikein, kun puskuri on vaurioitunut, se vaihdettu tai sitä on korjattu.
- Pysäköintitörmäyksen välttämisyavustaja ei ehkä toimi oikein, jos sitä häiritsevät voimakkaat sähkömagneettiset aallot.
- Jos kuuntelet auton äänentoistojärjestelmää suurella teholla, pysäköintitörmäyksen välttämisyavustajan varoitusääni ei ehkä kuulu.
- Kytke pysäköintitörmäyksen välttämisyavustaja pois päältä hinatessasi perävaunua. Jos autolla peruutetaan hinauksen aikana, pysäköintitörmäyksen välttämisyavustaja aktivoituu, koska se havaitsee perävaunun.
- Riippuen ESC:n (Sähköinen ajovakauden hallinta) tilasta, jarrunhallinta ei välttämättä toimi kunnolla. Varoitus saadaan vain, kun:
 - ESC:n (sähköinen ajovakauden hallinta) varoitusvalo on päällä
 - ESC (sähköinen ajovakauden hallinta) on kytketty eri toimintoon

HUOMIOITAVAA

Varmista havaitsemisanturien ihanteellinen toiminta tekemällä seuraavat varotoimet:

- Pidä laajakulmainen takanäkymäkamera ja takaosan ultraäänianturit aina puhtaina.

- Älä käytä happamia tai emäksisiä puhdistusaineita kameran linssin puhdistamiseen. Käytä vain mietoa saippuaa tai neutraalia pesuainetta, ja huuhtelee perusteellisesti vedellä.
- Älä suihkuta laajakulmaista takanäkymäkameraa tai takaosan ultraääniantureita tai niiden ympäristöä suoraan painepesurilla. Se voi aiheuttaa laajakulmakameroiden tai ultraäänianturin toimintahäiriön.
- Älä laita laajakulmakameroiden tai ultraäänianturien lähelle tavaroita, kuten puskuritarroja tai puskurisuoja, äläkä maalaa puskuria. Tämä saattaa heikentää pysäköintitörmäyksen välttämävustajan toimintaa.
- Älä koskaan pura laajakulmakameroita tai ultraäänianturien osia tai kohdista niihin iskuja.
- Laajakulmaisiin takanäkymäkameroihin tai takaosan ultraääniantureihin ei saa kohdistaa liiallista voimaa. Peruutuspysäköinnin törmäyksen välttämävustaja ei ehkä toimi oikein, jos laajakulmakamerat tai ultraäänianturit siirretään väkisin pois oikeasta suuntauksesta. Suosittelemme, että valtuutettu HYUNDAI-korjaamo tarkastaa auton.

i Tietoja

Peruutuspysäköintitörmäyksen välttämävustaja voi havaita jalankulkijan tai esteen, kun

- Jalankulkija seisoo auton takana
- Auton taakse keskelle on pysäköity suurikokoinen este, kuten auto

Vaatimustenmukaisuusvakuutus

Etututka

+ Jos kuuluu varustukseen

Radiotaajuiset komponentit (etututka) täyttää seuraavat vaatimukset:

- Taiwanissa

第十二條

經型式認證合格之低功率射頻電機，非經許可，公司、商號或使用者均不得擅自變更頻率、加大功率或變更原設計之特性及功能。

第十四條

低功率射頻電機之使用不得影響飛航安全及干擾合法通信；經發現有干擾現象時，應立即停用，並改善至無干擾時方得繼續使用。

前項合法通信，指依電信法規定作業之無線電通信。低功率射頻電機須忍受合法通信或工業、科學及醫療用電波輻射性電機設備之干擾。

- Thaimaassa



เครื่องวิทยุคมนาคมนี้ ได้รับยกเว้น ไม่ต้องได้รับใบอนุญาตให้มี ใช้ซึ่งเครื่องวิทยุคมนาคมหรือตั้งสถานีวิทยุคมนาคมตามประกาศ กสทช. เรื่อง เครื่องวิทยุคมนาคม และสถานีวิทยุคมนาคมที่ได้รับยกเว้นไม่ต้องได้รับใบอนุญาตวิทยุคมนาคม ตามพระราชบัญญัติวิทยุคมนาคม พ.ศ. 2498

nans. โทรคมนาคม
กำกับดูแลเพื่อประชาชน
Call Center 1200 (InswiS)

- Indonesiassa



- Malesiassa



- Singaporessa



- Euroopassa

Trade mark or Trade name : Hyundai Mobis
203, Teheran-ro, Gangnam-gu, Seoul, 06141,
Republic of Korea
Frequency : 76-77 GHz
Max EIRP (Peak):
- Long Distance: 35.32 dBm
- Short Distance: 28.97 dBm

The antenna(s) must be installed such that a minimum separation distance of at least 20 cm is maintained between the radiator (antenna) and all persons at all times. This device must not be co-located or operating in conjunction with any other antenna or transmitter.

Hereby, Hyundai Mobis Co.,Ltd declares that the radio equipment type MAR320 is in compliance with Directive 2014/53/EU. The full text of the EU declaration of conformity is available at the following internet address:

http://www.mobis.co.kr/upload/CE/MOBIS_MAR320_Radar.pdf

- Ukrainassa



справжнім Hyundai Mobis Co.,TOB заявляє, що тип радіобладнання MAR320 відповідає Технічному регламенту радіобладнання; повний текст декларації про відповідність доступний на вебсайті за такою адресою:
http://www.mobis.co.kr/upload/CE/MOBIS_MAR320_Radar.pdf

- Moldoviassa

Prin prezenta, Hyundai Mobis Co.,Ltd. declară că tipul de echipamente radio MAR320 este în conformitate cu Reglementarea tehnică „Punerea la dispoziție pe piață a echipamentelor radio”. Textul integral al declarației de conformitate este disponibil la următoarea adresă de Internet: http://www.mobis.co.kr/upload/CE/MOBIS_MAR320_Radar.pdf

- Jordaniassa

Hyundai Mobis Co.,Ltd
UNIT ASSY-FR RADAR
MAR320

- Arabiemiraattikunnissa



- Ghanassa

NCA Approved: SRO-1M-7E4-X0F

- Serbiassa



- Etelä-Afrikan tasavallassa



- Sambiassa



- Nigeriassa

Connection and use of this communications equipment is permitted by the Nigerian Communications Commission

• Marokkossa

AGREE PAR L'ANRT MAROC
 Numéro d'agrément : MR 22383 ANRT 2020
 Date d'agrément : 30/01/2020

• Venäjällä

EAC
 Model - MAR320
 Hyundai Mobis
 Rating : 12V DC, 1.5A
 MADE IN KOREA
 Hyundai Mobis Co., Ltd
 203, Teheranno, Gaepang-gu, Seoul, 06141, Republic of Korea
 Local representative / Proxy
 Local rep Address : CK 216, M.Z. Chobenskoe road, Prokhvo, Moscowregion, 142281
 Local rep contact : Tel. 7 (495) 369-00-84 - E-mail: gproxy.russia@hbm.com

• Omanissa

Oman – TRA
D192564
TRA/TA-R/8981/20

• Israelissa

התנאים מתוארים בעמודי המודעה:
 א. השימוש במכשיר זהו על בסיס "שימוש" ומגוון מרתון הפעלה אלוטווי.
 כלומר - לא מוגן מהפרעות ולא המורה למערכת אחרת הפועלת כדיון.
 ב. רק "הפעלת כלי לשימוש עממי" של התקנה בבית, מגוון מגוון מרתון הפעלה אלוטווי.
 ג. "שימוש בתי" עלול ל"מזיק רשתות מיוחד ממועד התקנות
 ג. אסור להחליף את האנטנה המקורית של המכשיר, ולא לעשות בו כל שינוי טכני אחר.

שם המודע רישום המסמך: יוניד לרכב - רדאר
 שם הרשום: Hyundai Mobis - יונדאי מוביס
 שם היבואן והנותן: ללמוביל בע"מ
 תחילת עול 20
 מארק אפק, ראש העיר
 48092 - תיקר
 שם דוגם: MAR320
 ארץ יצרן: קוריאה

הוראות בטיחות Hyundai Mobis/MAR320
 יש להפעיל ע"מ כלי הבטיחות הבאים
 אין לפנות את המודע, במקרה של בעיה כלשהי, יש לפנות לשעברות היצרן הרלוונט.
 יש להרוקס את המודע מוצרים
 במקרה של רוח סער, רעשים וסקרנס באזור, יש לתקן מידית המסקר אפקט
 ולפנות לשעברות היצרן.
אזהרות:
 יש להפעיל את האנטנה כן שחוקים מיוחד המרשה פיקסיל של לפחות 20 ס"מ בין האנטנה וכל האנשים בכל עת.

• Brasiliassa

ANATEL
 03189-20-04902
 Este equipamento não tem direito à proteção
 contra interferência prejudicial e não pode
 causar interferência em sistemas devidamente
 autorizados

• Meksikossa

IFETEL: RLVHYMA20-0936

"La operación de este equipo está sujeta a las siguientes dos condiciones:
 (1) es posible que este equipo o dispositivo no cause interferencia perjudicial y (2) este equipo o dispositivo debe aceptar cualquier interferencia, incluyendo la que pueda causar su operación no deseada."

• Paraguayssa

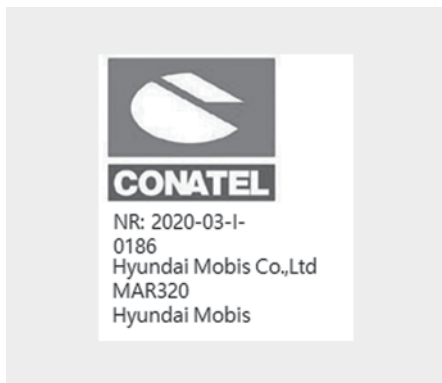

• Argentiinassa

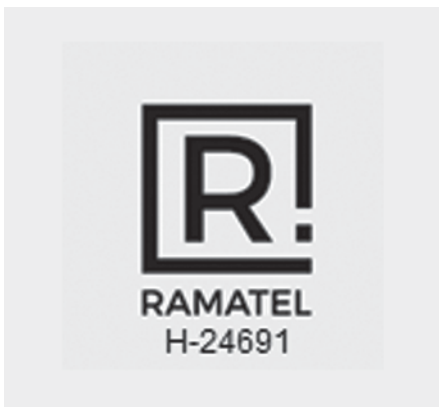

• Mauritaniassa



• Pakistan



• Kiinassa

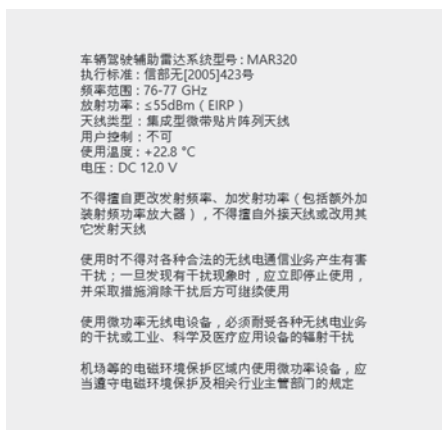

• Benin



Takakulmatutka

+ jos kuuluu varustukseen

Radiotaajuiset komponentit (takakulmatutka) noudattaa seuraavia vaatimuksia:

- Taiwanissa

第十二條

經型式認證合格之低功率射頻電機，非經許可，公司、商號或使用者均不得擅自變更頻率、加大功率或變更原設計之特性及功能。

第十四條

低功率射頻電機之使用不得影響飛航安全及干擾合法通信；經發現有干擾現象時，應立即停用，並改善至無干擾時方得繼續使用。

前項合法通信，指依電信法規定作業之無線電通信。低功率射頻電機須忍受合法通信或工業、科學及醫療用電波輻射性電機設備之干擾。

- Thaimaa



เครื่องวิทยุคมนาคมนี้ ได้รับยกเว้น ไม่ต้องได้รับใบอนุญาตให้มี ใช้ซึ่งเครื่องวิทยุคมนาคมหรือตั้งสถานีวิทยุคมนาคมตามประกาศ กสทช. เรื่อง เครื่องวิทยุคมนาคม และสถานีวิทยุคมนาคมที่ได้รับยกเว้นไม่ต้องได้รับใบอนุญาตวิทยุคมนาคม ตามพระราชบัญญัติวิทยุคมนาคม พ.ศ. 2498



nans | โทรคมนาคม
กำกับดูแลเพื่อผู้บริโภค
Call Center 1200 (InswiS)

- Indonesiassa

76478/SDPPI/2021
13085



Hindari melakukan perubahan spesifikasi yang dapat menimbulkan gangguan bagi pengguna lain dan/atau menimbulkan bahaya lingkungan sekitarnya

- Malesiassa



MCMC

CIDF16000007

- Singaporessa

Complies with
IMDA Standards
DA105282

- Eurooppa

Trade mark or Trade name : Hyundai Mobis
203, Teheran-ro, Gangnam-gu, Seoul, 06141, Republic
of Korea
Frequency : 76-77 GHz
Max EIRP(Peak) :
Normal Resolution 28.17 dBm
High Resolution : 29.18 dBm

The antenna(s) must be installed such that a minimum
separation distance of at least 20 cm is maintained
between the radiator (antenna) and all persons at all
times. This device must not be co-located or operating
in conjunction with any other antenna or transmitter.

Hereby, Hyundai Mobis Co.,Ltd declares that the radio
equipment type MAR120 is in compliance with Directive
2014/53/EU.

The full text of the EU declaration of conformity is avail-
able at the following internet address: [http://www.mo-
bis.co.kr/upload/CE/MOBIS_MAR120_Radar.pdf](http://www.mobis.co.kr/upload/CE/MOBIS_MAR120_Radar.pdf)

- Ukrainassa



UARF: 3MOBSR120

Hyundai Mobis Co., ТОВ
Гангнам-гу 203, Тегеран-ро
Сеул 06141
Республіка Корея
UNIT ASSY-RR CORNER RADAR
MAR120
Частотний діапазон: 76 – 77
ГГц
Потужність передачі: 28.17
дБм (макс.) EIRP, 29.18 дБм
(макс.) EIRP

справжнім Hyundai Mobis
Co., ТОВ заявляє, що тип
радіообладнання MAR120
відповідає Технічному
регламенту
радіообладнання;
повний текст декларації
про відповідність
доступний на вебсайті
за такою адресою:

http://www.mobis.co.kr/upload/CE/MOBIS_MAR120_Radar.pdf

- Moldova

Prin prezenta, Hyundai Mobis Co.,Ltd, declară că
tipul de echipamente radio MAR120 este în
conformitate cu Reglementarea tehnică „Punerea
la dispoziție pe piață a echipamentelor radio”.
Textul integral al declarației de conformitate este
disponibil la următoarea adresă de Internet:

http://www.mobis.co.kr/upload/CE/MOBIS_MAR120_Radar.pdf

- Jordania

Hyundai Mobis Co.,Ltd
UNIT ASSY-RR CORNER RADAR
MAR120

- Arabiemiirikunnat

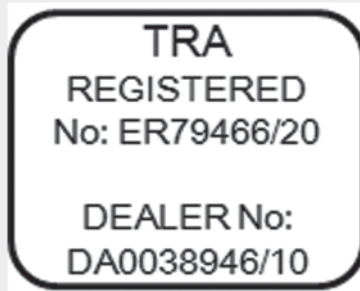

- Ghana

NCA Approved: SRO-1M-7E4-X46

- Serbia ja Montenegro



- Etelä-Afrikan tasavalta



- Zambia



- Venäjä

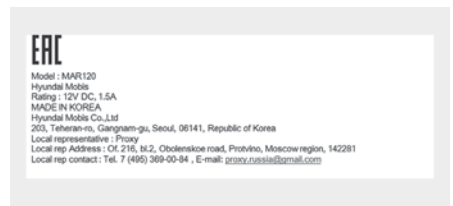

- Nigeria

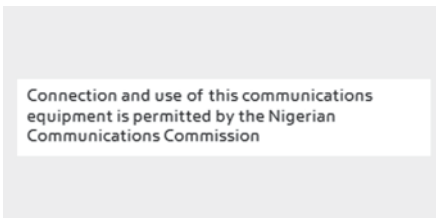

- Oman

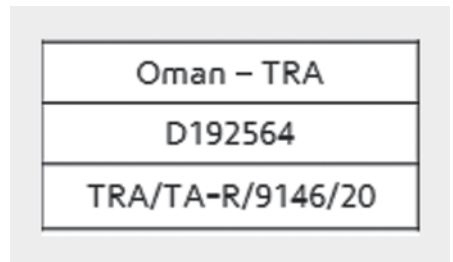

- Marokko



• Israel

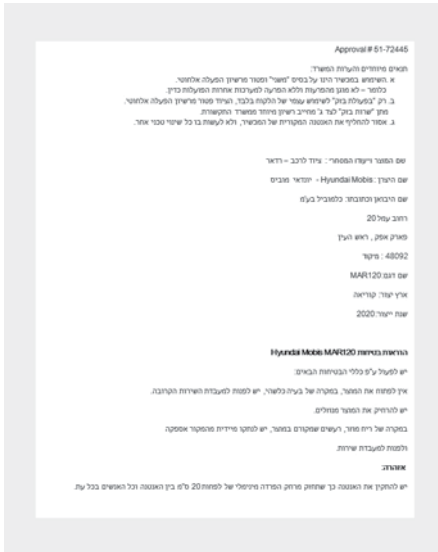

• Kiinassa

车辆驾驶辅助雷达系统型号：MAR120
 执行标准：信部无[2005]423号
 频率范围：76-77 GHz
 发射功率：≤55dBm (EIRP)
 天线类型：集成型微带贴片阵列天线
 用户控制：不可
 使用温度：+24.1 °C
 电压：DC 12.0 V

不得擅自更改发射频率、加发射功率（包括额外加装射频功率放大器），不得擅自外接天线或改用其它发射天线

使用时不得对各种合法的无线电通信业务产生有害干扰；一旦发现有干扰现象时，应立即停止使用，并采取消除措施后方可继续使用

使用微功率无线电设备，必须耐受各种无线电业务的干扰或工业、科学及医疗应用设备的辐射干扰

机场等的电磁环境保护区域内使用微功率设备，应当遵守电磁环境保护及相关行业主管部门的规定

• Mauritiassa

AGREE PAR L'ARE MAURITANIE
 Numéro d'agrément : 0809/ARE/2020
 Date d'agrément : 10/06/2020

• Brasiliassa

03238-20-04902

Este equipamento não tem direito à proteção contra interferência prejudicial e não pode causar interferência em sistemas devidamente autorizados

• Meksikossa

IFETEL: RLVHYMA20-1152

"La operación de este equipo está sujeta a las siguientes dos condiciones:
 (1) es posible que este equipo o dispositivo no cause interferencia perjudicial y (2) este equipo o dispositivo debe aceptar cualquier interferencia, incluyendo a la que pueda causar su operación no deseada."

- Paraguayssa



NR : 2020-06-I-0290
Hyundai Mobis Co.,Ltd
MAR120
Hyundai Mobis

- Argentiinassa



RAMATEL
H-24868

- Pakistan

Approved by PTA
TAC NO : 9.758/2020



- Benin

AGREE PAR L'ATRPT BENIN
numéro d'agrément:
N180/ARCEP/SE/DJPC/DAR/2020
Date d'agrément: 08 SEPT 2020

- Yhdistyneessä kuningaskunnassa

MOBIS Parts Europe N.V.
Ansley Hall Drive, Birch Coppice Business Park
Dordon, Tamworth. B78 1SQ, UK

Frequency : 76-77 GHz
Max EIRP(Peak) :
- Normal Resolution : 28.17 dBm
- High Resolution : 29.18 dBm

Simplified UK Declaration of Conformity

Hereby, Hyundai Mobis Co.,Ltd declares that the radio equipment type MAR120 is in compliance with the Radio Equipment Regulations 2017. The full text of the UK declaration of conformity is available at the following internet address:
http://www.mobis.co.kr/upload/CE/MOBIS_MAR120_Radar.pdf

8. Hätätilanteet

Varoitusvilku.....	8-3
Ajon aikaisessa hätätilanteessa	8-3
Jos moottori sammuu ajon aikana	8-3
Jos moottori sammuu risteyksessä tai ylikäytävällä	8-3
Rengas tyhjenee ajon aikana	8-4
Jos moottori ei käynnisty	8-4
Apukäynnitys	8-5
Jos moottori ylikuumentuu.....	8-7
Rengaspaineiden valvontajärjestelmä (TPMS).....	8-9
Tarkista rengaspaineet	8-9
Rengaspaineiden valvontajärjestelmä	8-10
Matalan rengaspaineen varoitusvalo	8-11
Matalan rengaspaineen sijainti ja rengaspaineen ilmaisimien	8-11
TPMS (rengaspaineiden valvontajärjestelmän) virhetoiminnon ilmaisimien.....	8-12
TPMS-järjestelmällä varustetun auton renkaan vaihtaminen	8-12
Jos rengas tyhjenee (autossa on varapyörä).....	8-14
Tunkki ja työkalut	8-14
Renkaiden vaihtaminen.....	8-15
Tunkin merkintä	8-19
Tunkin EY-vaatimustenmukaisuusvakuutus.....	8-20
Jos sinulla on tyhjä rengas (mukana renkaan paikkaussarja)	8-21
Johdanto.....	8-21
Huomautuksia renkaan paikkaussarjan turvallisesta käytöstä.....	8-22
Renkaan paikkaussarjan osat.....	8-23
Renkaan paikkaussarjan käyttäminen rengasrikkotapauksessa	8-24
Rengaspaineen säätäminen	8-27
Hinaus.....	8-28
Hinauspalvelu.....	8-28
Irrotettava hinauskoukku	8-30
Hinaus hätätilanteessa	8-30
Hätävarusteet	8-32
Sammutin	8-32
Ensiapupakkaus	8-32
Varoituskolmio	8-32
Rengaspainemittari.....	8-33

Yleiseurooppalainen eCall-järjestelmä (Eurooppa).....	8-34
Tietoja tietojenkäsittelystä (Eurooppa).....	8-36
Yleiseurooppalainen eCall-järjestelmä (Eurooppa)	8-37
UAE eCall -järjestelmä (Arabiemiirikunnat).....	8-41
Tietoja tietojen käsittelystä (Arabiemiirikunnat)	8-43
UAE eCall -järjestelmä (Arabiemiirikunnat)	8-44
Automaattinen onnettomuusraportointi (Arabiemiirikunnat)	8-45
eCall-sertifiointimerkintä	8-48

Varoitusvilku

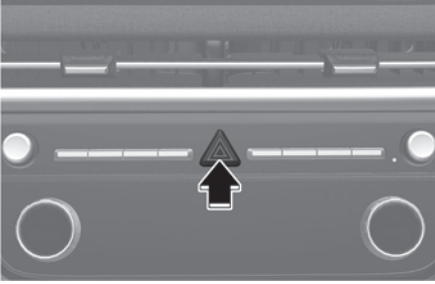

Varoitusvilku varoittaa muita kuljettajia äärimmäisen varovaisuuden noudattamisesta lähestyttäessä, ohitettaessa tai kohdattaessa autoasi.

Sitä on käytettävä aina hätäkorjauksia tehtäessä tai kun pysähdytään lähelle tien reunaa.

Kytke varoitusvilku päälle tai pois päältä painamalla varoitusvilkkupainiketta, olipa Engine Start/Stop -painike missä asennossa tahansa. Varoitusvilkun painike on keskellä kojelaudan paneelia. Kaikki suuntavalot vilkkuvat samaan aikaan.

- Varoitusvilku toimii riippumatta siitä, onko ajoneuvosi käynnissä vai ei.
- Suuntavalot eivät toimi, kun varoitusvilku on päällä.

Ajon aikaisessa hätätilanteessa

Jos moottori sammuu ajon aikana

- Vähennä nopeutta vaiheittain, pitäen suoran ajolinjan. Siirry varovasti tien sivuun turvalliseen paikkaan.
- Kytke varoitusvilkut päälle.
- Yritä sitten käynnistää moottori uudelleen. Jos autosi ei käynnisty, suosittelemme yhteyden ottamista valtuutettuun HYUNDAI-jälleenmyyjään tai hankkimaan ammattiapua.

Jos moottori sammuu risteyksessä tai ylikäytävällä

Jos moottori pysähtyy risteykseen tai ylikäytävälle, niin jos on turvallista tehdä niin, vaihda N (vapaa) -vaihteelle ja työnnä auto turvalliseen paikkaan.

Pysyäksesi N-vaihteella (vapaalla) auton ollessa sammutettuna, ks. luvun 6 osiota "Vaihteiston alueet".

Rengas tyhjenee ajon aikana

Jos rengas tyhjenee ajon aikana:

- Ota jalkasi pois kaasupolkimelta ja anna auton hidastua samalla ajaen suoraan eteenpäin. Älä jarruta heti tai yritä ohjata tien sivuun, koska siitä voi aiheutua ajoneuvon hallinnan menetys ja törmäys. Kun auto on hidastunut nopeuteen, jossa voit tehdä ne turvallisesti, niin jarruta varovasti ja ohjaa tien sivuun. Aja mahdollisimman pitkälle tien sivuun ja pysäköi kiinteälle tasaiselle alustalle. Jos olet jaetulla valtatiellä, älä pysäköi keskialueelle kahden ajoradan väliin.
- Kun auto on pysähtynyt, paina varoitusvilkun painiketta, siirrä vaihtovipu asentoon P (pysäköinti, automaattivaihteisto/kaksoiskytkinvoimansiirto) tai vapaa-asentoon (manuaalivaihteisto), kytke seisontajarru ja aseta moottorin käynnistys/pysäytyspainike OFF-asentoon.
- Järjestä kaikkien matkustajien poistuminen autosta. Varmista, että kaikki pääsevät autosta ulos sen liikenteestä pois päin olevalle puolelle.
- Kun vaihdat tyhjentynyttä rengasta, noudata tässä luvussa myöhemmin annettavia ohjeita.

Jos moottori ei käynnisty

- Varmista, että vaihtovipu on asennossa N (vapaa) tai P (pysäköinti), jos autossa on automaattivaihteisto/kaksoiskytkinvoimansiirto. Moottori käynnistyy vain, kun vaihde on N (vapaa) tai P (pysäköinti) -asennossa.
- Sytytä sisävalo. Jos valo himmenee tai sammuu kun käytät käynnistintä, akku on tyhjentynyt.
Katso ohjeita tämän luvun kohdasta "Apukäynnistys".
- Tarkista polttoaineen määrä ja tarvittaessa lisää polttoainetta.

Jos auto ei vielä käynnisty, niin suosittelemme, että otat yhteyttä valtuutettuun HYUNDAI-jälleenmyyjään saadaksesi apua.

HUOMAA

Auton käynnistäminen työntämällä tai vetämällä voi aiheuttaa katalysoattorin ylikuormittumisen, mikä voi johtaa päästöjen hallintajärjestelmän vaurioitumiseen.

Apukäynnistys

Apukäynnistys voi olla vaarallista, jos se tehdään väärin. Voit välttää vakavat vammat ja auton vaurioituminen noudattamalla tämän osion apukäynnistysmenettelyä. Jos et ole varma, miten apukäynnistää autosi oikein, niin suosittelemme vahvasti, että annat huoltoasentajan tai hinauspalvelun tehdä sen puolestasi.

VAROITUS

Sinun tai sivullisten vakavan vamman tai kuoleman estämiseksi noudata aina näitä varoitoimia, kun työskentelet akun lähellä tai käsittelet sitä:



Lue aina ohjeet huolellisesti ja noudata niitä, kun käsittelet akkua.



Käytä silmäsuojaimia, jotka on suunniteltu suojaamaan silmiä roiskukvalta hapolta.



Pidä avotuli, kipinät tai tupakointiin liittyvät materiaalit etäällä akusta.



Vetykaasua on aina akkujen kennoissa. Se on erittäin palavaa ja voi räjähtää syttyessään.



Pidä akut poissa lasten ulottuvilta.



Akut sisältävät rikkihappoa, joka on erittäin syövyttävää. Älä päästä happoa silmiin, iholle tai vaatteille.

Jos happoa joutuu silmiäsi, huuhtelee silmiäsi puhtaalla vedellä vähintään 15 minuuttia ja hakeudu välittömästi lääkärin hoitoon. Jos happoa joutuu ihollesi, huuhtelee alue perusteellisesti. Jos tunnet kipua tai poltettavaa tunnetta, hakeudu välittömästi lääkärin hoitoon.

- Kun nostat muovikuorista akkua, liiallinen paine kuoreen voi aiheuttaa akkuhapon vuotamisen. Nosta akkunostimella tai käsillä vastakkaisista kulmista kiinni pitäen.
- Älä yritä apukäynnistää autoasi työntämällä sitä käyntiin, jos akku on jäähtynyt.
- Älä koskaan yritä ladata akkua, kun auton akkukaapelit ovat kiinni akussa.
- Sähköinen sytytysjärjestelmä käyttää suurjännitettä.
Älä koskaan kosketa näitä osia moottorin ollessa käynnissä tai kun moottorin käynnistys/pysäytyspainike on ON-asennossa.
- Älä anna apukäynnistyskaapeliin (+) ja (-) koskettaa toisiaan. Se voi aiheuttaa kipinöintiä.

Apukäynnistysmenettely

1. Sijoita autot riittävän lähelle toisiaan, jotta apukäynnistyskaapelit ylettyvät paikoilleen, mutta älä anna autojen koskettaa toisiaan.
2. Vältä aina puhaltimia ja muita moottorin liikkuvia osia, vaikka auto olisi sammutettuna.
3. Sammuta kaikki sähkölaitteet, kuten radiot, valot, ilmastointi jne. Aseta vaihde P (pysäköinti, automaattivaihteisto/kaksoiskytkinvaihteisto) -asentoon tai vapaalle (manuaalivaihteisto), ja kytke seisonajarru. Sammuta molemmat autot (aseta OFF-asentoon).
4. Avaa konepelti
5. Irrota moottorin sulakerasian kansi.

! HUOMIOITAVAA

Tarkista ennen apukäynnistystä, että olet tunnistanut plus- (+) ja miinusnavan (-), jotta et yhdistä kaapeleita väärin päin.

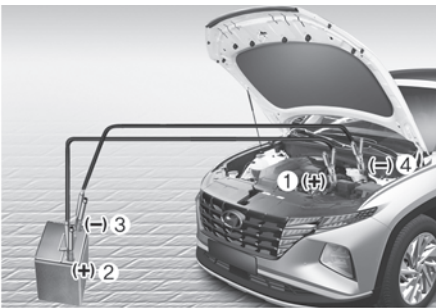

6. Yhdistä apukäynnistyskaapelit tarkasti kuvassa esitettyssä järjestyksessä. Yhdistä ensin toinen apukäynnistyskaapeli oman autosi (1) punaiseen, positiiviseen (+) apukäynnistysliittimen napaan.
7. Yhdistä apukäynnistyskaapelin toinen pää auttavan ajoneuvon (2) punaiseen, positiiviseen (+) akun/apukäynnistysliittimen napaan.

8. Yhdistä toinen apukäynnistyskaapeli käynnistyksessä avustavan auton akun/apukäynnistysliittimen mustaan miinusnapaan (-) (3).
9. Yhdistä toisen apukäynnistyskaapelin toinen pää autosi (4) mustaan, negatiiviseen (-) korin maahan. Älä anna apukäynnistyskaapelien koskea mihinkään muuhun kuin oikeisiin akun tai apukäynnistysliittimen napoihin tai oikeaan maahan. Älä nojaa akkuun, kun teet liitäntöjä.

! VAROITUS

Älä yhdistä apukäynnistysjohtoa tyhjän akun miinusnapaan (-). Kipinä voi saada akun räjähtämään, mistä voi seurata henkilövahinko tai vaurioita autoon.

10. Käynnistä auttavan ajoneuvon moottori ja anna sen käydä muutamia minuutteja noin 2 000 r/min käyntinopeudella. Käynnistä sitten autosi.
11. Pidä ajoneuvo käynnissä vähintään 30 minuuttia tyhjäkäynnillä tai ajamalla, jotta akku saa riittävästi latausta käynnistyäkseen itsestään ajoneuvon sammuttamisen jälkeen. Täysin purkautunut akku voi vaatia jopa 60 minuutin käyntiajan täyteen lataamiseen. Jos autoa käytetään vähemmän, akku ei ehkä pysty käynnistämään sitä uudelleen.

Jos autosi ei käynnisty muutaman käynnistysyrityksen jälkeen, se todennäköisesti vaatii huoltoa. Jos näin on, hanki ammattiapua. Suosittelemme, että annat valtuutetun HYUNDAI-jälleenmyyjän tarkastaa auton.

Irrota apukäynnistyskaapelit täsmälleen päinvastaisessa järjestyksessä, kuin yhdistit ne:

1. Irrota apukäynnistyskaapelin toinen pää autosi (4) mustasta, negatiivisesta (-) korin maasta.

2. Irrota toinen apukäynnistyskaapelin pää auttavan ajoneuvon (3) mustasta, negatiivisesta (-) akun navasta/korin maasta.
3. Irrota toinen apukäynnistyskaapelin auttavan ajoneuvon (2) punaisesta, positiivisesta (+) akun/apukäynnistysliittimen navasta.
4. Irrota apukäynnistyskaapelin toinen pää oman autosi (1) punaisesta, positiivisesta (+) apukäynnistysliittimen navasta.

VAROITUS

Kun apukäynnistät autoasi, älä päästä plus (+)- ja miinus (-) -kaapeleita kosketamaan toisiaan. Kipinä voi aiheuttaa henkilövamman.

HUOMAA

Autosi vaurioitumisen estämiseksi:

- Käytä vain 12 voltin virransyöttöä (akku tai apukäynnistyslaite) autosi apukäynnistykseen.
- Älä yritä apukäynnistää autoasi työntämällä sitä käyntiin.

Tietoja



Väärin hävitetty paristo voi olla haitallinen ympäristölle ja ihmisten terveydelle. Hävitä akku paikallisen lainsäädännön ja määräysten mukaisesti.

Jos moottori ylikuumentuu

Jos lämpömittari ilmaisee ylikuumentumista, teho katoaa tai kuuluu kovaäänistä napsahdeltua tai kolahteltua, tai moottori voi olla ylikuumentumassa.

Tässä tilanteessa toimi seuraavasti:

1. Pysähdy tien sivuun heti kun se on turvallista tehdä.
2. Vaihda vaihde P (pysäköinti, automaattivaihteisto/kaksoiskytkinvaihteisto) -asentoon tai vapaalle (manuaalivaihteisto), ja kytke seisontajarru.

Jos ilmastointi on päällä, kytke se pois päältä.

3. Jos moottorin jäähdytysnestettä vuotaa auton alle, tai jos konepellin alta tulee höyryä, pysäytä moottori. Älä avaa konepeltiä ennen kuin jäähdytysnesteen virtaus on loppunut tai höyryn tulo on loppunut.
4. Jos jäähdytysnestettä ei ole silmin nähtävästi vähentynyt eikä höyryä ole, jätä moottori käyntiin ja tarkista, toimiiko jäähdytyspuhallin.
 - 1) Jos puhallin ei toimi, sammuta moottori.

5. Tarkista, puuttuuko vesipumpun käyttöihna.

1) Jos se on paikallaan, tarkista, onko se kireällä.

2) Jos käyttöihnan kunto on tyydyttävä, tarkista mahdollisesti jäähdyttäjistä, letkuista tai auton alle vuotava jäähdytysneste. (Jos ilmastointia on käytetty, siitä vuotaa kylmää vettä, kun pysähdyt. Tämä kuuluu asiaan.)

VAROITUS



Moottorin ollessa käynnissä pidä kädet, vaatteet ja työkalut poissa liikkuvista osista, kuten jäähdytyspuhallin ja käyttöihna, jotta estetään vakavat vammat.

6. Jos vesipumpun käyttöihna on katkennut tai jäähdytysnestettä vuotaa, sammuta moottori heti. On suositeltavaa pyytää apua lähimmältä valtuutetulta HYUNDAI-jälleenmyyjältä.
7. Jos et löydä ylikuumentumisen syytä, niin odota, kunnes moottorin lämpötila palaa normaaliksi. Jos jäähdytysnestettä on menetetty, lisää sitä varovasti säiliöön, jotta nestepinta säiliössä nousee puolivälin merkkiin.
8. Jatka varovasti ja ole varuillasi uusien ylikuumentumisen merkkien varalta. Jos ylikuumentuminen tapahtuu uudelleen, on suositeltavaa pyytää apua lähimmältä valtuutetulta HYUNDAI-jälleenmyyjältä.

VAROITUS



Älä koskaan poista moottorin jäähdytysnesteen korkkia tai tyhjennystulppaa, kun moottori ja jäähdytin ovat kuumia.

Kuuma jäähdytysneste ja höyry voivat syöksyä ulos paineella ja aiheuttaa vakavia vammoja.

Sammuta moottori ja odota, kunnes se jäähtyy. Noudata äärimmäistä varovaisuutta avatessasi jäähdytysnesteen korkkia. Kierrä sen ympärille paksu pyyhe ja käännä hitaasti vastapäivään ensimmäiseen pysäytykseen saakka. Astu taaksepäin, kun paine vapautuu jäähdytysjärjestelmästä. Kun olet varma, että kaikki paine on vapautunut, paina korkkia alaspäin paksulla pyyhkeellä ja poista se kiertämällä vastapäivään.

HUOMIOITAVAA

- Huomattava jäähdytysnesteen menetys ilmaisee vuotoa jäähdytysjärjestelmässä, ja suosittelemme, että annat valtuutetun HYUNDAI-jälleenmyyjän tarkistaa järjestelmän.
- Kun moottori ylikuumentuu vähäisen jäähdytysnesteen takia, äkillinen jäähdytysnesteen lisäys voi aiheuttaa murtumia moottoriin. Vaurioiden estämiseksi lisää moottorin jäähdytysnestettä hitaasti pieni määrä kerrallaan. Moottorin jäähdytysjärjestelmän asianmukainen täyttäminen voi vaatia useita täyttökertoja. Jos tarpeen, suosittelemme, että käännyt valtuutetun HYUNDAI-jälleenmyyjän puoleen tämän operaation tekemiseksi.

Rengaspaineiden valvontajärjestelmä (TPMS)

+ jos kuuluu varustukseen



- (1) Matalan rengaspaineen varoituksen/TPMS:n toimintahäiriön merkkivalo
- (2) Matalan rengaspaineen sijainti ja rengaspaineen merkki (näkyvö kojelautanäytössä)

Tarkista rengaspaineet



- Voit tarkistaa rengaspaineet kojetaulun varoitustilassa.
Katso luvun 4 kohta "Näkymätilat".
- Rengaspaineet näytetään muutaman minuutin ajamisen jälkeen moottorin käynnistämisestä.
- Jos rengaspainetta ei näytetä, kun auto on pysähtyneenä, tulee näkyviin "Aja näyttääksesi" -viesti. Tarkista rengaspaineet ajon jälkeen.
- Näytetyt rengaspaineen arvot voivat poiketa rengaspainemittarilla mitatuista.
- Voit vaihtaa rengaspaineen yksikköä mittariston käyttäjän asetukset -tilassa.
 - psi, kPa, bar (katso luvun 4 kohta "Näkymätilat").

Rengaspaineiden valvontajärjestelmä

VAROITUS

Yliäyttö tai alitäyttö voi lyhentää renkaan käyttöikää, vaikuttaa haitallisesti auton käsittelyyn ja aiheuttaa äkillisen renkaan pettämisen, josta voi seurata auton hallinnan menetys ja onnettomuus.

Jokainen rengas, mukaan lukien varapyörä (jos sisältyy varustukseen), on tarkastettava kerran kuukaudessa renkaan ollessa kylmä. Tarvittaessa rengas on täytettävä auton valmistajan auton tietokyltissä tai rengaspainetar-rassa määritettyyn ilmanpaineeseen. (Jos autosi renkaat ovat eri kokoa kuin mikä on merkitty auton tietokylttiin tai rengaspainetarraan, sinun on määritettävä oikea rengaspaine kyseisille renkailla.)

Lisävaroitimenpiteenä autosi on varustettu rengaspaineiden valvontajärjestelmällä (TPMS), jonka varoitusvalo syttyy, kun yhden tai useamman renkaan ilmanpaine on laskenut huomattavasti alle normaalin. Vastaavasti matalan rengaspaineen varoituksen syttyessä auto pitää pysäyttää ja renkaat tarkistaa mahdollisimman pian ja tarvittaessa täyttää ne oikeaan ilmanpaineeseen. Ajaminen huomattavasti vajaan täytetyillä renkailla voi aiheuttaa renkaan ylikuumentumisen ja rikkoutumisen.

Liian matala rengaspaine lisää myös polttoaineen kulutusta ja renkaan kulumista ja se voi heikentää auton ajo-ominaisuuksia ja pidentää jarrutusmatkaa.

Huomioi, että TPMS ei tee asianmukaista renkaan huoltoa tarpeettomaksi ja kuljettajan vastuulla on varmistaa oikean rengaspaineen säilyminen, vaikka paine ei olisi laskenut niin paljon, että TPMS varoittaisi siitä.

Autossasi on myös varoitusvalo TPMS:n toimintahäiriölle, joka ilmaisee, että järjestelmä ei toimi oikein. TPMS:n toimintahäiriön merkkivalo yhdistyy matalan rengaspaineen varoitukseen. Kun järjestelmä havaitsee toimintahäiriön, ilmoitus vilkkuu noin yhden minuutin ajan ja jää sen jälkeen näkyviin jatkuvasti. Tämä toistuu seuraavilla käynnistyskerroilla niin kauan kuin toimintahäiriö on aktiivinen.

Kun toimintahäiriön varoitusvalo syttyy, järjestelmä ei ehkä kykene tunnistamaan tai ilmaisemaan matalaa rengaspainetta suunnitellulla tavalla. TPMS:n toimintahäiriö voi johtua useista eri syistä, mukaan lukien väärin renkaiden asennus tai vaihtaminen sellaisiin renkaisiin, jotka estävät TPMS:n oikean toiminnan.

Tarkasta TPMS-toimintahäiriön ilmoitus aina vaihdettuasi yhden tai useamman renkaan. Siten varmistat, että autoon asennettu rengas mahdollistaa TPMS:n oikean toiminnan.

HUOMAA

Jos mikään alla mainituista tapahtuu, niin suosittelemme, että annat valtuutetun HYUNDAI-jälleenmyyjän tarkastaa järjestelmän.

1. Matalan rengaspaineen varoituksen/TPMS:n toimintahäiriön merkkivalo ei syty 3 sekunnin ajaksi, kun Engine Start/Stop -painike painetaan ON-asentoon tai kun moottori on käynnissä.
2. TPMS-toimintahäiriön ilmaisin jää palamaan vilkuttuaan noin 1 minuutin.
3. Matalan rengaspaineen sijainnin ilmoitus jää palamaan.

Matalan rengaspaineen varoitusvalo



Matalan rengaspaineen sijainti ja rengaspaineen ilmaisin



Kun rengaspaineen valvontajärjestelmän varoitusvaloja syttyy ja varoitusviesti näytetään mittaristonäytöllä, yksi tai useampi renkaistasi on merkittävästi vajaatäytetty. Matalan rengaspaineen sijainnin varoitus ilmaisee, mikä rengas on merkittävästi vajaa sytyttämällä vastaavan kohdan merkkivalon.

Jos kumpikaan varoitus annetaan, vähennä välittömästi nopeutta, vältä tiukkoja käännoksiä ja valmistaudu pitempään pysähtymismatkaan. Pysähdy ja tarkasta renkaasi mahdollisimman pian. Täytä renkaat oikeaan paineeseen. Sen näkee auton tietokyltistä tai kuljettajan oven keskipilarin ulkopuolelle kiinnitetystä rengaspainetarrasta.

Jos et pääse huoltoasemalle tai lisätty ilma ei pysy renkaassa, vaihda viallinen rengas vararenkaaseen.

Matalan rengaspaineen varoitusviesti jää näkyviin, ja TPMS-virhetoiminnon ilmaisin voi vilkkua minuutin ajan ja jäädä sitten palamaan (kun autolla ajetaan noin 10 minuuttia yli 25 km/h (15,5 mph) nopeudella), kunnes auton matalan rengaspaineen rengas korjataan tai vaihdetaan.

VAROITUS

Matalan paineen aiheuttama vaurio Merkittävästi liian matalat rengaspaineet tekevät autosta epävakaa ja voivat aiheuttaa auton hallinnan menetyksen ja kasvattaa jarrutusmatkaa.

Jatkuva ajaminen liian vähän painetta sisältävillä renkailla aiheuttaa renkaiden ylikuumentumisen ja rikkoutumisen.

HUOMIOITAVAA

Talvella tai kylmässä säässä matalan rengaspaineen varoitus voi syttyä, jos rengaspaine säädettiin lämpimän sään suositeltuun rengaspaineeseen. Tämä ei tarkoita TPMS:n toimintahäiriötä, koska matalampi lämpötila tarkoittaa suhteellista rengaspaineen laskua.

Kun ajat autollasi lämpimältä alueelta kylmälle alueelle tai kylmältä alueelta lämpimälle alueelle, tai ulkolämpötila on huomattavasti korkeampi tai matalampi, sinun on tarkastettava rengaspaineet ja säädettävä ne suositeltuihin täyttöpaineisiin.

TPMS (rengaspaineen valvontajärjestelmän) virhetoilminnon ilmainen



TPMS:n toimintahäiriön merkkivalo syttyä vilkuttuaan ensin noin minuutin, kun rengaspaineen valvontajärjestelmässä on ongelma.

Suosittellemme, että annat valtuutetun HYUNDAI-jälleenmyyjän tarkastaa järjestelmän mahdollisimman pian.

HUOMAA

Jos TPMS:ssä on toimintahäiriö, matalan rengaspaineen sijainnin varoitusta ei näytetä, vaikka autossa olisi alitäytetty rengas.

HUOMAA

TPMS:n toimintahäiriön ilmainen voi syttyä vilkuttuaan minuutin, jos auto on lähellä sähkövirtajohtimia tai radiolähtettä, kuten poliisiasemat, viranomais- ja julkiset toimistot, lähetysasemat, sotilaslaitteistot, lentokentät, lähetysmastot, jne.

Lisäksi TPMS-toimintahäiriön varoitusvalo voi syttyä, jos käytetään lumiketjuja tai sähkölaitteita, kuten tietokoneita, latureita, etäkäynnistimiä, navigointilaitteita, yms. Tämä voi häiritä TPMS:n normaalia toimintaa.

TPMS-järjestelmällä varustetun auton renkaan vaihtaminen

Jos rengas tyhjenee, matalan rengaspaineen ja kohdan merkki tulevat näkyviin. Suosittelemme, että annat valtuutetun HYUNDAI-jälleenmyyjän korjata tyhjentyneen renkaan tai vaihtaa sen vararenkaaseen mahdollisimman pian.

HUOMAA

Suosittellaan, että et käytä vajaan renkaan korjaukseen ja/tai täyttöön sellaista puhjenneitten renkaiden korjausyritystä, jota HYUNDAI-jälleenmyyjä tai vastaava autollesi määritetty taho ei ole hyväksynyt. Sellaiset renkaan tiivistysaineet, joita HYUNDAI-jälleenmyyjä tai vastaava autollesi määritetty taho ei ole hyväksynyt, voivat vaurioittaa renkaan paineanturia.

Vararenkaassa (jos kuuluu varustukseen) ei ole rengaspaineen valvonta-anturia. Kun matalapaineinen tai tyhjä rengas vaihdetaan vararenkaaseen, rengaspaineen varoitustoiminto pysyy päällä. Myös TPMS-toimintahäiriön varoitusvalo syttyä vilkuttuaan yhden minuutin, jos auton nopeus on yli 25 km/h (15,5 mph) noin 10 minuutin ajan.

Kun alkuperäinen, rengaspaineen valvonta-anturilla varustettu rengas täytetään uudelleen suositeltuun paineeseen ja asennetaan takaisin autoon, matalan rengaspaineen varoitus ja TPMS-toimintahäiriön merkkivalo sammuvat muutaman minuutin kuluttua ajoon lähtemisestä.

- Kaikissa EUROOPAN markkinoilla seuraavien ajankohtien jälkeen myytävissä autoissa on oltava TPMS.
 - Uudet automallit: 1.11.2012 -
 - Myynnissä olevat automallit: 1.11.2014- (Perustuu auton rekisteröintiin)

Jos ilmainen ei sammu muutamassa minuutissa, on suositeltavaa ottaa yhteyttä lähimpään valtuutettuun HYUNDAI-jälleenmyyjään.

Jokainen pyörä on varustettu rengaspaineanturilla, joka on asennettu renkaan sisään venttiilin varren taakse (pois lukien varapyörä). Sinun on käytettävä TPMS-tyyppisiä vanteita. Suositellaan, että annat rengastyöt aina valtuutetun HYUNDAI-jälleenmyyjän tehtäväksi.

Et ehkä pysty tunnistamaan rengasta, jossa on liian matala rengaspaine, vain katsomalla sitä. Käytä aina korkealaa-tuista rengaspainemittaria paineen mittaukseen. Huomaa, että (ajamisen takia) lämpimässä renkaassa on korkeampi painelukema kuin kylmässä renkaassa.

Kylmä rengas tarkoittaa, että ajoneuvo on ollut paikallaan 3 tuntia ja sillä on ajettu alle 1,6 km (1 mi) tuon 3 tunnin aikana.

Anna renkaan jäähtyä ennen kuin mittaat täyttöpaineen. Varmista aina, että rengas on kylmä ennen kuin täytät sen suositeltuun paineeseen.

VAROITUS

- TPMS ei voi hälyttää sinua ulkoisten tekijöiden aiheuttamista vakavista ja äkillisistä rengasvaurioista, kuten nauloista tai tien roskista syntyvistä vaurioista.
- Jos tunnet auton epävakautta, ota jalkasi heti pois kaasulta, jarruta kevyesti ja vaiheittain, ja hidasta turvaliseen kohtaan tien sivuun.

VAROITUS

Rengaspaineiden valvontajärjestelmän (TPMS) peukalointi, muuttaminen tai käytöstä poistaminen voi vaikuttaa järjestelmän kykyyn varoittaa kuljettajaa matalan rengaspaineen tilanteesta ja/tai TPMS:n toimintahäiriöistä. Rengaspaineiden valvontajärjestelmän (TPMS) osien peukalointi, muuttaminen tai käytöstä poisto voi mitätöidä kyseistä auton osaa koskevan takuun.

VAROITUS

Euroopassa

- Älä muuta autoa, se voi haitata TPMS:n toimintaa.
- Markkinoilla olevissa renkaissa ei ole TPMS-anturia.
Oman turvallisuutesi takia suosittelemme, että käytät vaihdossa valtuutetulta HYUNDAI-jälleenmyyjältä saatavia osia.
- Jos käytät markkinoilla olevia renkaita, suosittelemme käyttämään HYUNDAI-jälleenmyyjän tai vastaavan autollesi määritetyn tahon hyväksymiä TPMS-antureita. Jos autoasi ei ole varustettu TPMS-antureilla tai TPMS ei toimi oikein, autosi saattaa tulla hylätyksi maassasi suoritettavassa vuosikatsastuksessa.

Jos rengas tyhjenee (autossa on varapyörä)

+ jos kuuluu varustukseen

! VAROITUS

Renkaan vaihtaminen voi olla vaarallista. Noudata tämän osan ohjeita kun vaihdat rengasta, jotta voidaan minimoida vakavan vamman ja kuoleman riski.

! HUOMIOITAVAA

Ole varovainen kun käytät tunkin kahvaa. Pysy etäällä litteästä päästä. Litteässä päässä on terävät reunat, jotka voivat aiheuttaa viiltohaavoja.

Tunkki ja työkalut

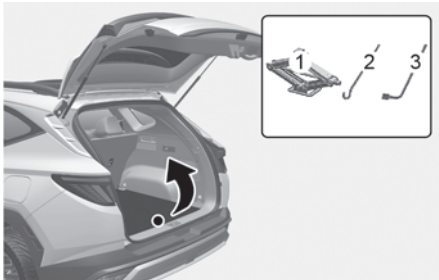

- (1) Tunkki
- (2) Tunkin kahva
- (3) Pyöränmutteriavain

Tunkki, tunkin kahva ja pyöränmutteriavain ovat matkatavaratilassa matkatavara laatikon kannen alla.

Tunkki on tarkoitettu vain renkaanvaihtoon hätätilanteessa.



Kierrä kiinnityssiipimutteria vastapäivään irrottaaksesi vararenkaan.

Kiinnitä varapyörä samaan tilaan kiertämällä kiinnityssiipimutteria myötäpäivään.

Voit estää varapyörää ja työkaluja kolisemasta kiinnittämällä ne omille paikoilleen.

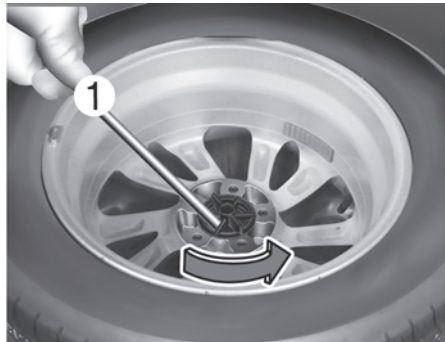

Jos rengaspidikkeen siipimutteria on vaikea irrottaa sormin, se kääntyy helposti tunkin kahvan avulla.

1. Pane tunkin kahva (1) rengaspidikkeen siipimutterin sisäpuolelle.
2. Kierrä rengaspidikkeen siipimutteria vastapäivään tunkin kahvalla.

Renkaiden vaihtaminen

VAROITUS

Auto voi pudota tai vieriä pois tunkin päältä, mistä voi aiheutua vakava onnettomuus tai kuolema lähellä oleville. Ryhdy seuraaviin turvallisuusvarotoimiin:

- Älä mene tunkin varassa olevan auton alle.
- ÄLÄ KOSKAAN yritä vaihtaa rengasta kaistalla, jossa on liikennettä. Siirrä auto AINA kokonaan pois tieltä tasaiselle, kovalle alustalle pois liikenteestä ennen kuin yrität vaihtaa rengasta. Jos et löydä tasaista, tukevaa paikkaa tien sivusta, pyydä apua soittamalla hinauspalveluun.
- Varmista, että käytät auton mukana toimitettua tunkkia.
- Aseta tunkki AINA auton osoitettuihin nostokohtiin nostoa varten, EI KOSKAAN puszureihin tai muihin auton osiin.
- Älä käynnistä tai käytä moottoria, kun auto on tunkin varassa.
- Älä anna kenenkään olla ajoneuvossa, kun se on tunkin varassa.
- Pidä lapset poissa tieltä ja autosta.

Vaihda auton rengas noudattamalla näitä ohjeita:

1. Pysäköi tasaiselle, kovalle alustalle.
2. Vaihda vaihde P (pysäköinti, automaattivaihteisto/kaksoiskytkinvaihteisto) -asentoon tai vapaalle (manuaalivaihteisto), kytke seisontajarru ja aseta virtalukko LOCK/OFF-asentoon.
3. Paina varoitusviilkujen painiketta.
4. Ota autosta pyörän kiinnitysavain, tunkki, tunkin kahva ja vararengas.



[A] Kiila

5. Kiilaa sekä renkaan etu- että takapuoli vastapäätä sitä rengasta, jota olet vaihtamassa.



6. Löysää pyörän kiinnitysmuttereita vastapäivään kierros kerrallaan esitetyssä järjestyksessä, mutta älä poista pyöränmuttereita ennen kuin rengas on nostettu ilmaan.



7. Aseta tunkki osoitettuihin tunkkauskohtiin korin alle lähimmäksi rengasta, jota olet vaihtamassa. Nostokohdat ovat koriin hitsattuja levyjä, joissa on kaksi lovea. Älä koskaan nosta tunkilla mistään muusta auton kohdasta tai osasta. Niin tekeminen voi vahingoittaa kyljen tiivistevalua tai muita auton osia.

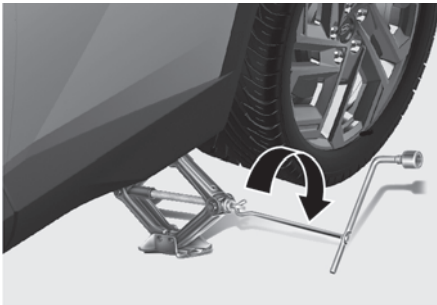

8. Kiinnitä tunkin kahva tunkkiin, ja kierrä sitä myötäpäivään, nostaen autoa, kunnes pyörä on irti maasta. Varmista, että auto on vakaasti tunkin varassa.
9. Löysää kiinnitysmutterit pyöränmutteriavaimella ja irrota ne sormillasi. Poista pyörä pulttien varalta ja aseta se maata vasten pois tieltä. Poista kaikki lika ja roskat pulteista, asennuspinnasta ja pyörästä.

VAROITUS

Vanteissa voi olla teräviä reunoja. Käsittele niitä varovaisesti, jotta vältät mahdollisesti vakavan vamman. Varmista ennen pyörän nostamista paikalleen, että navassa tai pyörässä ei ole mitään (kuten mutaa, tervaa, soraa tms.), joka estää pyörää asettumasta tiiviisti napaa vasten.

Jos on, poista se. Jos pyörä ei asetu tiiviisti napaa vasten, pyörän mutterit saattavat irrota, jolloin pyörä irtoaa. Pyörän irtoamisesta voi seurata auton hallinnan menetys. Tämä voi johtaa vakavaan vammaan tai kuolemaan.

10. Asenna varapyörä pyörännavan tuelle.
11. Kiristä kiinnitysmutterit pultteihin sormilla mutterin pieni pää lähemmäksi pyörää.
12. Laske tunkki maahan kiertämällä sen kahvaa vastapäivään.



13. Käytä pyöränmutteriavainta kiristääksesi kiinnitysmutterit kuvassa esitettyssä järjestyksessä. Tarkista kaksi kertaa jokainen kiinnitysmutteri, kunnes ne ovat tiukalla. Renkaan vaihdon jälkeen suosittelemme, että valtuutettu HYUNDAI-jälleenmyyjä kiristää mahdollisimman pian pyöränmutterit niiden oikeaan kiristysmomenttiin. Pyörien kiinnitysmutterit on kiristettävä kiristysmomenttiin 11–13 kgf.m (79–94 lbf.ft).

Jos sinulla on rengaspainemittari, tarkista rengaspaineet (katso rengaspaineesiin liittyvät ohjeet luvun 2 kohdasta ”Renkaat ja vanteet”). Jos paine on suositeltua pienempi tai suurempi, aja hitaasti lähimmälle huoltoasemalle ja säädä se suositeltuun arvoon. Aseta aina venttiilin korkki takaisin paikoilleen, kun olet tarkistanut tai säätänyt rengaspaineen. Jos korkkia ei aseteta takaisin, ilma voi vuotaa renkaasta. Jos venttiilin korkki katoaa, hanki mahdollisimman pian uusi ja asenna se paikoilleen. Renkaiden vaihtamisen jälkeen kiinnitä tyhjä rengas ja palauta tunkki ja työkalut oikeisiin säilytyspaikkoihinsa.

VAROITUS

Pyörän pultit

Jos pultit ovat vaurioituneet, ne eivät ehkä enää pysty pitämään pyörää paikallaan. Se voi aiheuttaa pyörän irtoamisen ja kolarin, joka voi aiheuttaa vakavia vammoja.

HUOMIOITAVAA

Auton pulteissa ja pyörän muttereissa on metriset kierteet. Varmista renkaanvaihdon aikana, että samat pyöränmutterit kiinnitetään takaisin. Jos sinun on vaihdettava pyörän kiinnitysmutterit niin varmista, että niissä on metriset kierteet, jotta vältetään pulttien vaurioituminen ja varmistetaan, että pyörä on oikein kiinnitetty napaan. Suosittelemme, että pyydät apua valtuutetulta HYUNDAI-jälleenmyyjältä.

HUOMAA

Tarkista rengaspaine mahdollisimman pian, kun olet asentanut vararenkaan. Säädä se suositeltuun paineeseen.

Jos jokin osista, kuten tunkki, pyöränmutterit, kiinnityspultit, pultit tai muut laitteet vaurioituvat tai ovat huonossa kunnossa, älä yritä vaihtaa rengasta, vaan soita apua.

Pienikokoisten vararenkaiden käyttö

 jos kuuluu varustukseen

Pienikokoinen varapyörä on suunniteltu käytettäväksi vain hätätilanteessa. Aja varovasti pienikokoisella varapyörällä, ja noudata aina turvallisuusvaroitointia.

VAROITUS

Jotta estetään pienikokoisen varapyörän rikkoutuminen ja mahdollisesti onnettomuuden aiheuttava hallinnan menetys:

- Käytä pienikokoista varapyörää vain hätätilanteessa.
- ÄLÄ KOSKAAN aja autolla yli 80 km/h (50 mph).
- Älä ylitä auton maksiminimelliskuormaa tai kantavuutta, joka on merkitty pienikokoisen varapyörän sivuun.
- Älä käytä pienikokoista varapyörää jatkuvasti. Korjaa tai vaihda alkupeäräinen rengas mahdollisimman nopeasti, jotta vältetään pienikokoisen varapyörän vaurioituminen.

Kun ajat pienikokoinen varapyörä asennettuna autoosi:

- Tarkista rengaspaine, kun olet asentanut pienikokoisen varapyörän. Pienikokoinen varapyörä on täytettävä paineeseen 420 kPa (60 psi).
- Älä vie tätä autoa automaattiseen autopesuun, kun pienikokoinen varapyörä on asennettuna.
- Älä käytä pienikokoista varapyörää missään muussa ajoneuvossa, koska pyörä on suunniteltu erityisesti autoasi varten.
- Pienikokoisella varapyörällä on lyhyempi käyttöikä kuin tavallisella renkaalla. Tarkasta pienikokoinen varapyöräsi säännöllisesti, ja vaihda kulunut pienikokoinen varapyörä samankokoiseen ja -malliseen, samalle vanteelle asennettuun pyörään.
- Älä käytä useampaa kuin yhtä pienikokoista varapyörää kerrallaan.
- Älä hinaa perävaunua kun pienikokoinen varapyörä on käytössä.

HUOMAA

Estääksesi pienikokoisen varapyörän ja autoasi vaurioitumisen:

- Ajamalla riittävän hitaasti tieolosuhteisiin nähden voit välttää kaikki vaarat, kuten tien kuopat ja roskat.
- Vältä esteiden yli ajamista. Pienikokoisen varapyörän läpimitta on pienempi kuin tavallisen renkaan, ja se vähentää maavaraa noin 25 mm (1 tuuma).
- Älä käytä lumiketjuja pienikokoisessa varapyörässä. Sen pienemmän koon takia lumiketjut eivät sovi oikein.
- Älä käytä pienikokoista varapyörää missään muussa ajoneuvossa, äläkä käytä tavallisia renkaita, talvirenkaita, pyörän suoja tai vannerenkaita pienikokoisen varapyörän kanssa.
- Älä yritä äkillisesti kiihdyttää tai jarruttaa 0–40 km/h (0–25 mph) missään ajotilassa. Se saattaa aiheuttaa vuotoja öljynsiirrossa.

i Tietoja

Kun alkuperäinen rengas ja vanne korjataan ja asennetaan takaisin autoon, pyörän kiinnitysmuttereiden kiristysmomentti on säädettävä oikein. Pyörän kiinnitysmutterin oikea kiristysmomentti on 11–13 kgf.m (79–94 lbf.ft).

Tunkin merkintä

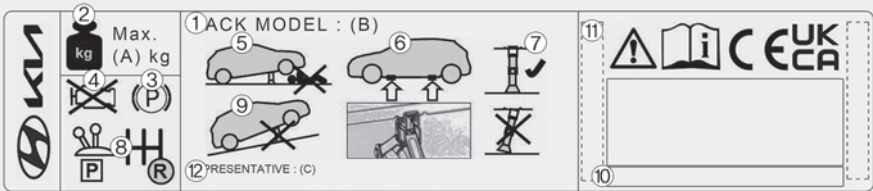

- (1) Mallinimi
- (2) Suurin sallittu kuorma
- (3) Kytke aina seisontajarru ennen kuin käytät tunkkia.
- (4) Sammuta aina moottori ennen kuin käytät tunkkia.
- (5) Älä koskaan aseta mitään kehosi osaa tunkin tukeman auton alle.
- (6) Käytä vain koriin merkittyjä tunkkauspaikkoja.
- (7) Kun autoa nostetaan aseta tunkin pohjalevy tasaiselle alustalle nostopisteen alapuolelle.
- (8) Vaihda vaihde P (pysäköinti) -asentoon autoissa, joissa on automaattivaihteisto, kaksoiskytkinvoimansiirto.
- (9) Älä tunkkaa autoa kaltevilla pinnalla. Tunkkaa autoa vain kantavalla, tasaisella alustalla.
- (10) Tunkin valmistaja
- (11) Valmistuspäivä
- (12) Edustava yritys ja sen osoite

Auton tunkin merkintä voi poiketa kuvissa esitetyistä.

Katso tarkemmat tiedot tunkkiin kiinnitetystä merkinnästä.

Tunkin EY-vaatimustenmukaisuusvakuutus

ATTESTATION

**Attestation of Conformity**

according to Machinery directive (2006/42/EC)

Certificate No.
CA20P2019

<i>Owner of Certificate</i>	SAMKI IND. CO., LTD. #175, Techno saneop-ro 29beon-gil, Nam-gu, Ulsan, Korea 44776
<i>Manufacturer</i>	SAMKI IND. CO., LTD. #175, Techno saneop-ro 29beon-gil, Nam-gu, Ulsan, Korea 44776
<i>Trade Mark</i>	 SAMKI INDUSTRY Co., Ltd.
<i>Product</i>	JACK ASSEMBLY
<i>Type/Model</i>	Jack Assembly-1000 kg
<i>Reference Document</i>	Technical construction file (Document No.: SKCE-TCF-002 / rev.5 / 09-03-2020)

The product described above complies with the requirements of the Machinery Directive (2006/42/EC) Annex I. The details about the product conformity and applied standards are mentioned in the technical file referenced above. This certificate is subject to Kiwa Korea regulations and it is valid only for the above mentioned equipment. This Certificate, different from an EC Certificate, counts as Attestation of conformity to be used by first part.

<i>Issue date</i>	01-04-2020
<i>Last revised date</i>	N/A
<i>Expiry date</i>	31-03-2025
<i>Revision</i>	0

Kiwa Korea Lead Auditor

Kiwa Korea General Manager

Kiwa Korea Ltd.
411, SJ Technoville, 278, Beopkkot-ro, Gumcheon-gu, Seoul, Korea
Tel: +82 2 3397 0101, Fax: + 82 2 3397 0105
E-mail: info@cemet.co.kr, Web: www.kiwa.kr



The CE marking may be used if all relevant and effective EC directives are complied with.

Jos sinulla on tyhjä rengas (mukana renkaan paikkaussarja)

+ jos kuuluu varustukseen

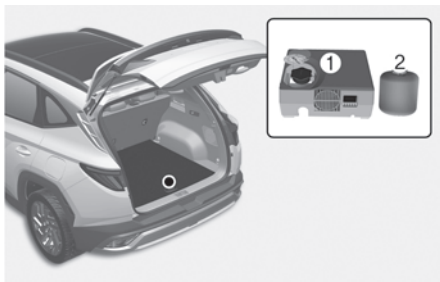

- (1) Kompressor
- (2) Tiivistysainepullo

Turvallista käyttöä varten lue huolellisesti tämän käsikirjan ohjeet ennen käyttöä ja noudata niitä.

Renkaan korjaussarja on tilapäinen renkaan korjaus ja suosittelemme, että rengas viedään valtuutetun HYUNDAI-jälleenmyyjän tarkastettavaksi mahdollisimman pian.

VAROITUS

Älä käytä renkaan paikkaussarjaa korjatakseeni puhkeamia renkaan sivuseinämissä. Tämä voi aiheuttaa onnettomuuden renkaan pettämisen takia.

VAROITUS

Korjauta rengas mahdollisimman pian. Rengas voi menettää paineensa milloin tahansa sen jälkeen, kun se on täytetty renkaan paikkaussarjalla.

⚠ HUOMIOITAVAA

Jos ainakin kaksi rengasta on tyhjentynyt, älä käytä renkaan paikkaussarjaa, koska sen sisältämä tiivistysaine riittää vain yhteen renkaaseen.

Johdanto

Renkaan paikkaussarjan avulla voit pysyä liikkeellä, vaikka rengas puhkeaisi.

Kompressor ja tiivistysaine tiivistävät tehokkaasti ja mukavasti useimmat henkilöauton sellaiset puhkeamat, jotka on aiheuttanut naula tai vastaava esine, ja ne täyttävät renkaan uudelleen.

Kun olet varmistanut, että rengas on täyttynyt oikein, voit ajaa renkaalla varovaisuutta noudattaen (enintään 200 km:n (120 mailin) matkan) enintään nopeudella 80 km/h (50 mph), jotta pääset huoltoasemalle tai rengasliikkeeseen vaihtamaan renkaan.

On mahdollista, että rengas ei tiivisty kokonaan, erityisesti kun reikä on suuri tai sivuseinä on vaurioitunut.

Rengaspaineen aleneminen voi heikentää renkaan toimintaa.

Tästä syystä on vältettävä äkillisiä ohjausliikkeitä tai muita liikkeitä, varsinkin jos auto on kuormattu raskaasti tai vedetään perävaunua.

Renkaan paikkaussarjaa ei ole suunniteltu tai tarkoitettu pysyväksi renkaan korjausmenetelmäksi, ja sitä saa käyttää vain yhdelle renkaalle.

Ohjeet näyttävät sinulle vaiheittain, miten tilapäisesti tiivistää puhjennut rengas yksinkertaisella ja luotettavalla tavalla.

Lue tämän luvun osa ”Huomautuksia renkaan paikkaussarjan turvallisesta käytöstä”.

VAROITUS

Älä käytä renkaan paikkaussarjaa (TMK), jos rengas on vaurioitunut pahasti sillä tyhjänä ajamisen tai riittämättömän ilmanpaineen takia.

Vain renkaan kulutuspinnoissa olevat vauriot voidaan tiivistää TMK-renkaan paikkaussarjan avulla.

Huomautuksia renkaan paikkaussarjan turvallisesta käytöstä

- Pysäköi autosi tien sivuun, jotta pystyt työskentelemään renkaan paikkaussarjan kanssa poissa liikenteestä.
- Vaikka olisit suhteellisen tasaisella alustalla, varmista aina auton pysyminen paikallaan kytkemällä seisontajarru.
- Käytä renkaanpaikkaussarjaa vain henkilöauton renkaiden tiivistämiseen/täyttämiseen. Vain renkaan kulutuspinnoissa olevat vauriot voidaan tiivistää renkaan paikkaussarjan avulla.
- Älä käytä moottoripyörien, polkupyörien tai minkään muun tyyppisille renkaille.
- Kun rengas ja vanne ovat vaurioituneet, älä oman turvallisuutesi takia käytä renkaan paikkaussarjaa.
- Renkaan paikkaussarja ei ole tehokas rengasvaurioille, jotka ovat suurempia kuin noin 4 mm (0,16 tuumaa).
Suosittelemme ottamaan yhteyttä HYUNDAI-jälleenmyyjään, jos rengasta ei saada korjattua paikkaussarjan avulla.
- Älä käytä renkaan paikkaussarjaa, jos rengas on vaurioitunut pahasti sillä tyhjänä ajamisen tai riittämättömän ilmanpaineen takia.
- Vain renkaan kulutuspinnoissa olevat vauriot voidaan tiivistää renkaan paikkaussarjan avulla.

- Älä poista mitään vierasesineitä, kuten nauvoja tai ruuveja, jotka ovat tunkeutuneet renkaaseen.
- Jos auto on ulkona, jätä moottori käyntiin. Muussa tapauksessa kompressorin käyttö voi tyhjentää auton akun.
- Älä koskaan jätä renkaan paikkaussarjaa ilman valvontaa, kun se on käytössä.
- Älä jätä kompressoria käyntiin pitemmäksi aikaa kuin 10 minuutiksi, tai se voi ylikuumentua.
- Älä käytä renkaanpaikkaussarjaa, jos ympäristön lämpötila on alle -30 °C (-22 °F).
- Jos tiivistysainetta joutuu iholle, huuhtelee alue perusteellisesti runsaalla vedellä. Jos ärsytys jatkuu, hakeudu lääkärin hoitoon.
- Jos tiivistysainetta joutuu silmiin, huuhtelee silmiä vähintään 15 minuuttia. Jos ärsytys jatkuu, hakeudu lääkärin hoitoon.
- Jos tiivistysainetta on nieltä, huuhtelee suu ja juo runsaasti vettä. Älä kuitenkaan koskaan anna mitään tajuttomalle henkilölle, ja hakeudu välittömästi lääkärin hoitoon.
- Pitkäaikainen altistuminen tiivistysaineelle voi aiheuttaa vaurioita kehon kudoksille, kuten esim. munuaisille.

Renkaan paikkaussarjan osat

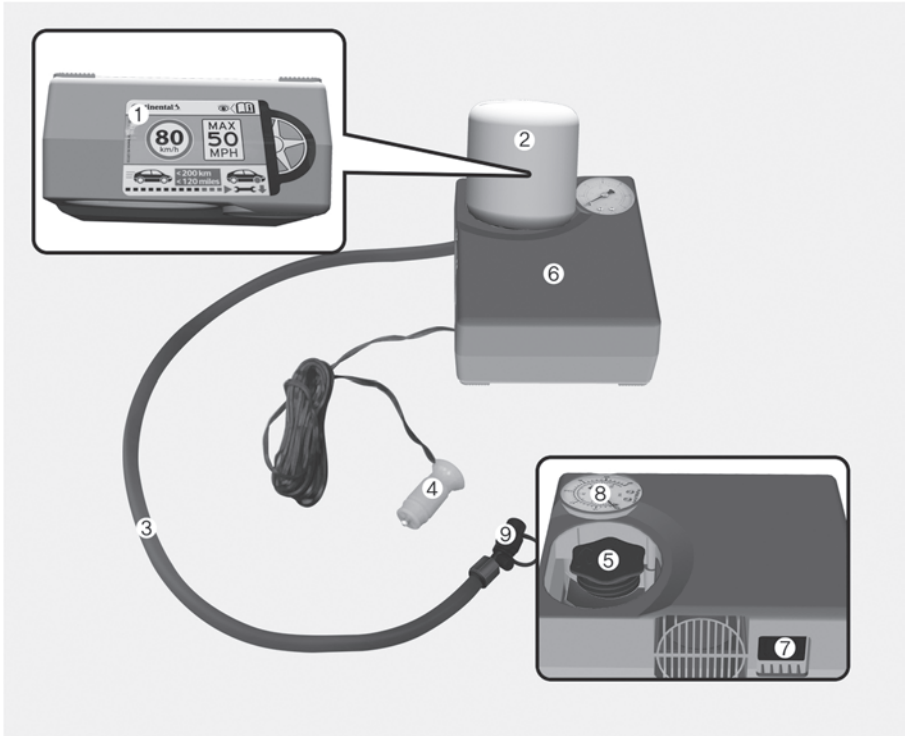

1. Nopeusrajoituksen merkintä
2. Tiivistysaine ja tiivistysainepullo
3. Kompressorin ja renkaan liitäntätietku
4. Liitin ja kaapeli virtalähteeseen kytkemistä varten
5. Tiivistysainepullon pidike
6. Kompressor
7. ON/OFF (päälle/pois) -kytkin
8. Painemittari, joka näyttää renkaan täyttöpaineen
9. Venttiili renkaan täyttöpaineen vähentämiseksi

Liittimet, kaapeli ja liitäntäletku ovat kompressorin kotelossa.

Noudata tarkasti määritettyä järjestystä, muussa tapauksessa tiivistysaine voi paeta korkean paineen alaisena.

VAROITUS

Älä käytä renkaan tiivistysainetta sen vanhentumispäivän jälkeen (ts. tiivistysainepakkaukseen merkityn päivän jälkeen). Tämä voi lisätä rengasvaurion riskiä.

VAROITUS

- Säilytä poissa lasten ulottuvilta.
 - Vältä silmäkontaktia.
 - Ei saa niellä.
-

Renkaan paikkaussarjan käyttäminen rengasrikkotapauksessa

HUOMIOITAVAA

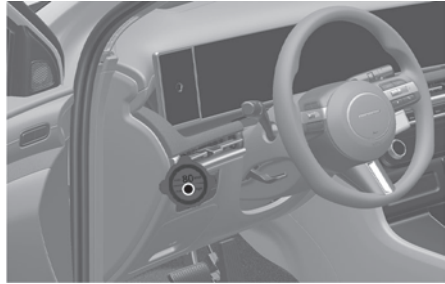

Irrota nopeusrajoitusmerkkintä (1) tiivistysainepullostasta (2), ja kiinnitä se auton sisälle hyvin näkyvälle paikalle, kuten ohjauspyörään, muistuttamaan siitä, että kuljettaja ei saa ajaa liian nopeasti.

HUOMIOITAVAA

Jos vain rengaspainetta pitää säätää, katso tämän luvun kohtaa ”Rengaspaineen säätäminen”.

Perehdy tiivistysaineen käyttöohjeeseen ennen renkaan paikkaussarjan käyttämistä.

1. Ravista tiivistysainepulloa (2).



2. Poista tiivisteainepullon (2) ja kompressorin (6) kansi (A).

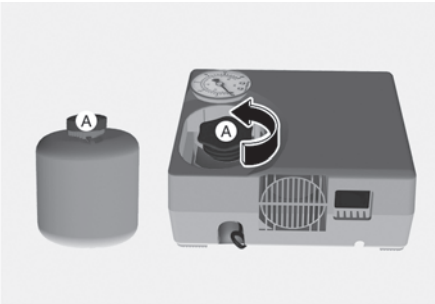

3. Yhdistä tiivisteainepullo (2) ja kompressorin (6).

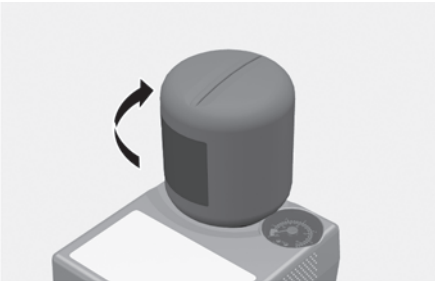

4. Varmista, että rengaspaineen vähentämiseen tarkoitettu venttiili (9) on suljettu.

5. Kierrä viallisen renkaan venttiiliin korkki auki, ja kierrä kompressorin ja renkaan liitosletku (3) venttiiliin.

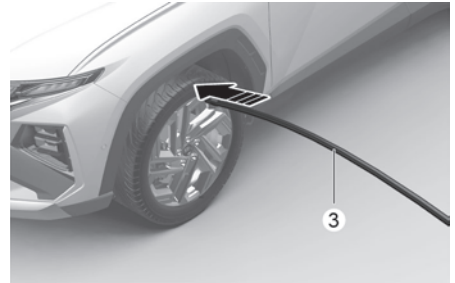

HUOMAA

Asenna tiivistysaineen täyttöletku tiukasti venttiiliin. Jos niin ei tehdä, tiivistysaine voi virrata taaksepäin ja mahdollisesti tukkia täyttöletkun.

6. Varmista, että kompressorin sammuu painamalla pääkytkimen (7) [O]-kohtaa.
7. Yhdistä kaapeli ja liitin (4) ajoneuvossa olevaan virtalähteeseen.

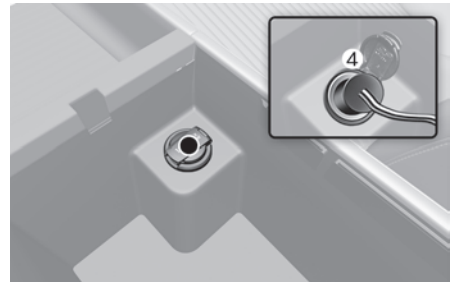

8. Käynnistä auto.

9. Moottorin käydessä, kytke kompressorin päälle painamalla [I] ja anna sen käydä 5–7 minuuttia tiivistysaineen täyttämiseksi oikeaan paineeseen. (Katso kohta ”Renkaat ja vanteet” luvussa 2.) Renkaan täyttöpaine täytön jälkeen ei ole tärkeä, mutta se on tarkistettava/korjattava myöhemmin.

Varo ettet ylitäytä rengasta ja pysy etäällä renkaasta, kun täytät sitä.



HUOMIOITAVAA

Älä yritä ajaa autollasi, jos rengaspaine on alle 200 kPa (29 psi). Tämä voi aiheuttaa onnettomuuden äkillisen renkaan pettämisen takia.

10. Kytke kompressorin pois päältä.

11. Irrota letkut tiivistysainepullon liitännöistä ja renkaan venttiilistä.

Palauta renkaan paikkaussarja säilytyspaikkaansa autossa.



VAROITUS

Älä jätä autoasi käyntiin pitemmäksi aikaa huonosti tuuletetulle alueelle. Voi aiheutua hiilimonoksidimyrkytys ja tukehtuminen.

Tiivistysaineen levittäminen

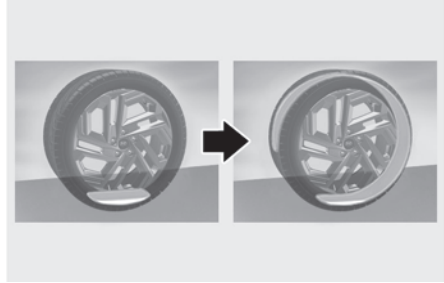

1. Aja välittömästi noin 7–10 km (4–6 mailia tai noin 10 minuuttia), jotta tiivistysaine jakautuu renkaassa tasaisesti. Älä ylitä 80 km/h (50 mph) nopeutta. Jos mahdollista, älä hidasta nopeutta alle 20 km/h:n.

Jos ajon aikana esiintyy epätavallista tärinää, ajohäiriöitä tai melua, hidasta nopeutta ja aja varovasti, kunnes voit pysähtyä turvallisesti tien sivuun.

Pyydä apuun tiepalvelu tai hinausauto.

2. Ajettuasi noin 7–10 km (4–6 mailia tai noin 10 minuuttia), pysähdy turvalliseen paikkaan.

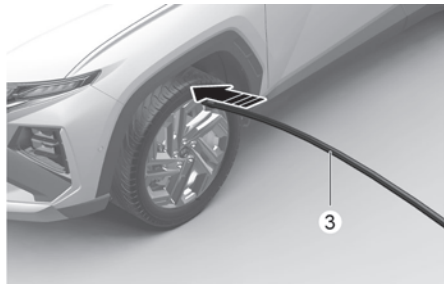

3. Yhdistä kompressorin ja renkaan liitännät (3) renkaan venttiiliin.

4. Liitä kaapelit (4) auton virtalähtöön.

5. Säädä renkaan täyttöpaine renkaalle suositeltuun paineeseen.

Moottorin käydessä, toimi seuraavasti.

- Rengaspainetta kasvatetaan seuraavasti:

Kytke kompressorin päälle. Tarkista tämänhetkinen täyttöpaine kytkemällä kompressorin hetkeksi pois päältä.

- Rengaspainetta pienennetään seuraavasti:

Säädä rengaspaineen vähentämiseen tarkoitettu venttiiliä (9).

HUOMAA

Älä anna kompressorin käydä pitempään kuin 10 minuuttia, muussa tapauksessa se ylikuumenee ja voi vaurioitua.

Rengaspaineen säätäminen

1. Ajettuasi noin 7–10 km (4–6 mailia tai noin 10 minuuttia), pysähdy turvalliseen paikkaan.

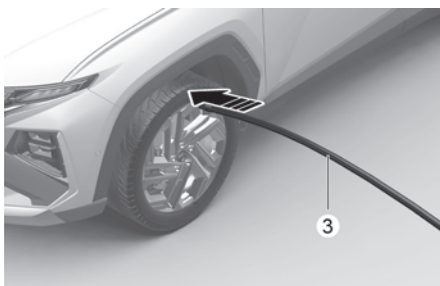

2. Yhdistä kompressorin ja renkaan liitäntäletku (3) renkaan venttiiliin.
3. Yhdistä kaapelit (4) akkuun.

4. Säädä renkaan täyttöpaine renkaalle suositeltuun paineeseen.

Moottorin käydessä, toimi seuraavasti.

- Rengaspainetta kasvatetaan seuraavasti:

Kytke kompressorin päälle. Tarkista tämänhetkinen täyttöpaine kytkemällä kompressorin hetkeksi pois päältä.

- Rengaspainetta pienennetään seuraavasti:

Säädä rengaspaineen vähentämiseen tarkoitettu venttiiliä (9).

VAROITUS

Renkaat on täytettävä oikeaan paineeseen (katso kohta ”Renkaat ja vanteet” luvussa 2). Jos se ei ole, älä jatka ajamista.

Pyydä apuun tiepalvelu tai hinausauto.

HUOMIOITAVAA

Jos täyttöpaine ei pysy, aja autolla toisen kerran (katso kohta Tiivistysaineen levittäminen). Toista sitten vaiheet 1–4.

Renkaan paikkaussarja ei ehkä toimi hyvin rengasvaurioille, jotka ovat suurempia kuin noin 4 mm (0,16 tuumaa).

Suosittellemme, että otat yhteyttä lähimpään HYUNDAI-jälleenmyyjään, jos rengasta ei saada liikennekuntoon renkaan paikkaussarjan avulla.

HUOMIOITAVAA

Rengaspaineanturi

Tiivistysaine on poistettava rengaspaineanturista ja vanteesta, kun vaihdat renkaan uuteen ja tarkastutat rengaspaineanturit. Suosittelemme, että annat tämän valtuutetun jälleenmyyjän tehtäväksi.

HUOMAA

Älä anna kompressorin käydä pidempään kuin 10 minuuttia, muussa tapauksessa se ylikuumenee ja voi vaurioitua.

i Tietoja

Painemittari saattaa näyttää todellista suurempaa lukemaa, kun kompressor on käynnissä. Tarkan rengaspainelukeman saamiseksi kompressor on sammutettava.

i Tietoja

Kun asennat takaisin autoon korjatun tai vaihdetun renkaan ja vanteen, kiristä pyörän kiinnitysmutterit kiristysmomenttiin 11–13 kgf·m (79–94 lbf·ft).

Hinaus

Hinauspalvelu

Lava-alustahinaus



Hinaus pyörät nostettuna

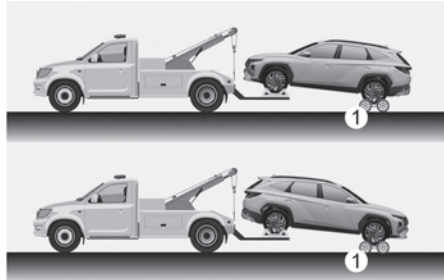

(1) Pyörävaunut

Jos hätähinaus on tarpeen, suosittelemme, että teetät sen valtuutetulla HYUNDAI-jälleenmyyjällä tai kaupallisella hinauspalvelulla.

Oikeat noston ja hinauksen menetelmät ovat välttämättömiä auton vahingoittamisen välttämiseksi. Pyörävaunujen tai lava-alustojen käyttöä suositellaan.

4WD-autoja on hinattava pyörät nostettuna tai pyörävaunuilla ja alustoilla, joissa kaikki pyörät ovat irti maasta.

2WD-autoja voidaan hinata auton etupyörät maassa (ilman pyörävaunuja) ja takapyörät irti maasta.

Pyörävaunujen tai lava-alustojen käyttöä suositellaan. Jos jokin kuormatuista pyöristä tai jousituksen osista on vaurioitunut, tai autoa hinataan etupyörät maassa, käytä pyörävaunuja etupyörien alla.

HUOMAA

Jotta estetään vauriot hinauksen aikana:

- Älä nosta käyttämällä perävaunun vetokoukkuja tai rungon tai korin osaa.
- Älä hinaa autoa etupyörät maassa.

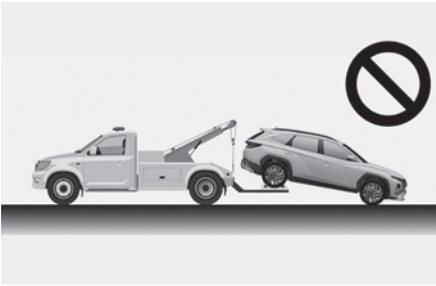

- Älä hinaa silmukkatyyppisillä varustella. Käytä pyörien nostoa tai lava-alustaa.

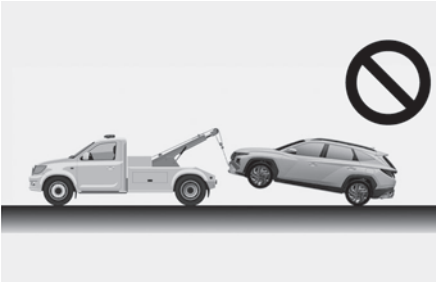

Kun hinaat autoasi hätätilanteessa ilman pyörävaunuja:

1. Vapauta EPB ennen moottorin sammuttamista.
2. Käännä virtalukko OFF-asentoon
3. Vaihda vaihde N (vapaa) -asentoon samalla kun painat jarrupoljinta.
4. Aseta virtalukko ACC-asentoon.

HUOMAA

Jos et laitetta N-asentoon (vapaa), vaihteistoon voi tulla sisäisiä vikoja.

Irrotettava hinauskoukku

1. Avaa takaluukku ja poista hinauskoukku työkalulaatikosta tai TMK-laatikosta.

Edessä

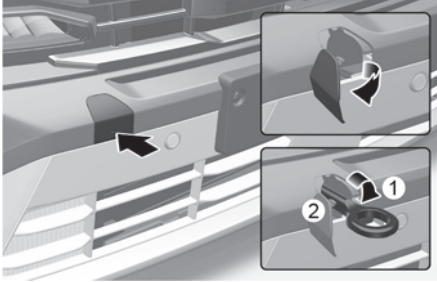

Takana

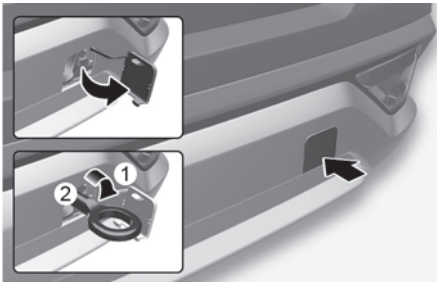

2. Poista aukon kansi painamalla kannen alaosa puskurissa.
3. Asenna hinauskoukku kiertämällä sitä myötäpäivään reikäänsä, kunnes se on täysin kiinnittynyt.
4. Poista hinauskoukku ja asenna kansi takaisin käytön jälkeen.

Hinaus hätätilanteessa

Edessä

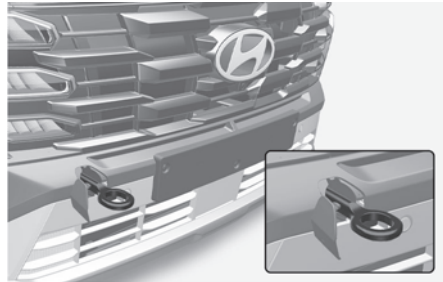

Takana

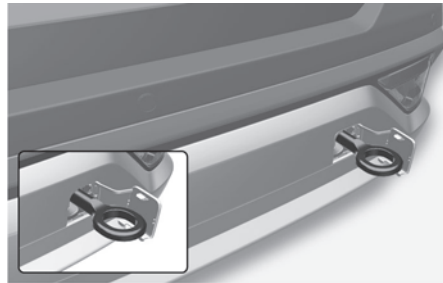

Jos hinaus on tarpeen, suosittelemme, että teetät sen valtuutetulla HYUNDAI-jälleenmyyjällä tai kaupallisella hinauspalvelulla.

Jos hinauspalvelua ei ole saatavana hätätilanteessa, autoasi voidaan tilapäisesti hinata vaijerilla tai ketjulla, joka kiinnitetään hätähinauskoukkuun auton edessä (tai takana).

Noudata äärimmäistä varovaisuutta, kun hinaat autoa vaijerilla tai ketjulla. Kuljettajan on oltava autossa ohjaamassa sitä ja käyttämässä jarruja.

Hinaamista näin voidaan tehdä vain kovapintaisilla teillä, vain lyhyitä matkoja ja hitaalla nopeudella. Pyörien, akselien, voimansiirron, ohjauksen ja jarrujen on kaikkien myös oltava hyvässä käyttökunnossa.

⚠️ HUOMIOITAVAA

Kuljettajan on oltava hinauksen aikana autossa ohjaamassa ja jarruttamassa sitä. Autossa ei saa olla muita matkustajia kuin kuljettaja.

Noudata aina näitä hätätilannehinauksen varotoimia:

- Käänä virta-avain ACC-asentoon, jotta ohjauspyörä ei ole lukossa.
- Siirrä vaihde N (vapaa) -asentoon.
- Vapauta seisontajarru.
- Paina jarrupoljinta tavallista voimakkaammin, koska jarrujen suorituskyky on heikompi.
- Ohjausvoimaa tarvitaan enemmän, koska ohjaustehostin ei ole käytössä.
- Käytä omaa autoasi raskaampaa autoa hinaamaan autoasi.
- Molempien autojen kuljettajien on viestittävä toistensa kanssa jatkuvasti.
- Tarkista ennen hätähinausta, että koukku ei ole rikkoutunut tai vaurioitunut.
- Kiinnitä hinausköysi tai ketju tiukasti koukkuun.
- Älä nykäise koukkuja. Käytä tasaista voimaa.

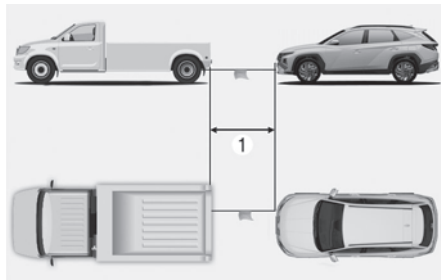

- Käytä alle 5 m (16 jalkaa) (1) pitkää hinausvaijeria tai ketjua. Kiinnitä valkoinen tai punainen vaate (noin 30 cm (12 tuumaa) leveä) vaijerin tai ketjun keskelle, jotta se on helpompi havaita.
- Aja varovasti, jotta hinausvaijeri tai ketju pysyy kireällä hinauksen aikana.
- Ennen hinausta tarkista automaattivaihteisto/kaksoiskytkinvoimansiirto auton alta nestevuotojen varalta. Jos automaattivaihteiston neste vuotaa, on käytettävä hinausalustaa tai pyörävaunua.

HUOMAA

Kiihdytä ja hidasta autoa hitaasti ja vähittäin samalla säilyttäen hinausköyden tai ketjun jännityksen liikkeellelähdön tai ajon aikana, muussa tapauksessa hinauskoukut tai autot voivat vaurioitua.

HUOMAA

Auton ja sen osien vaurioitumisen välttämiseksi hinauksen aikana:

- Vedä aina suoraan eteenpäin kun käytät hinauskoukkuja. Älä vedä sivulta tai pystysuorassa kulmassa.
- Älä käytä hinauskoukkuja auton vetämiseen pois mudasta, hiekasta tai muista tilanteista, joista autoa ei voi ajaa pois sen omalla voimalla.
- Rajoita auton nopeus 15 km/h:iin (10 mph) ja hinaa alle 1,5 km (1 mailin) matka, jotta vältetään vakavat vauriot automaattivaihteistolle (kun autossa on automaattivaihteisto/kaksoiskytkinvaihteisto)
- Auton hinausnopeus saa olla enintään 25 km/h (15 mph) ja hinausmatka 20 km (12 mailia) (manuaalivaihteisto)

Hätävarusteet

 Jos kuuluu varustukseen

Autosi on varustettu hätätilannetarvikkeilla auttamaan sinua toimimaan hätätilanteessa.

Sammutin

Jos syttyy pieni tulipalo ja osaat käyttää sammutinta, seuraa näitä vaiheita varovaisuutta noudattaen.

1. Vedä sammuttimen yläosasta pois varmistussokka, joka estää kahvan painamisen vahingossa.
2. Suuntaa suutin kohti tulen juurikohtaa.
3. Seiso noin 2,5 m (8 jalan) etäisyydellä tulesta, ja purista kahvaa, jotta sammutin purkautuu. Jos vapautat kahvan, purkautuminen loppuu.
4. Liikuta suutinta edestakaisin tulen juuressa. Kun tuli näyttää sammuneen, valvo sitä tarkasti, koska se voi syttyä uudelleen.

Ensiapupakkaus

Tarvikkeita ensiavun antamiseen, kuten saksat, siteitä ja teippiä.

Varoituskolmio

Aseta varoituskolmio tielle varoittamaan muita ajoneuvoja hätätilanteista, kuten jos auto on pysäköity tien sivuun ongelmien takia.

Rengaspainemittari

+ jos kuuluu varustukseen

Renkaiden paine laskee normaalisti hieman päivittäisessä käytössä, ja sinun on ehkä lisättävä ilmaa säännöllisesti. Tämä ei yleensä ole merkki vuotavasta renkaasta, vaan normaalia käyttöä. Tarkista rengaspaineet aina kun renkaat ovat kylmiä, koska rengaspaine kasvaa lämpötilan noustessa.

Tarkista rengaspaineet seuraavasti:

1. Kierrä auki täyttöventtiilin korkki, joka löytyy vanteen kehältä.
2. Paina ja pidä mittaria renkaan venttiiliä vasten. Jonkin verran ilmaa vuotaa, kun aloitat, ja vuoto jatkuu, jos et paina mittaria tiukasti kiinni.
3. Luja, vuotamaton työntö aktivoi mittarin.
4. Lue rengaspaine mittarista nähdäksesi, onko se korkea vai matala.
5. Säädä renkaan paine määritettyyn arvoon. Katso kohta ”Renkaat ja vanteet” luvussa 2.
6. Asenna täyttöventtiilin korkki takaisin paikoilleen.

Yleiseurooppalainen eCall-järjestelmä (Eurooppa)

+ jos kuuluu varustukseen

Auto on varustettu laitteella*, jolla on yhteys yleiseurooppalaiseen eCall-järjestelmään hätäpuheluiden välittämiseksi avustustoimintatiimeille. Yleiseurooppalainen eCall-järjestelmä on automaattinen hätäpuhelinpalvelu, jossa Euroopan maanteillä sattuneen liikenneonnettomuuden tai muun tapaturman** yhteydessä soitetään hätäpuhelu. (Vain maissa, joissa tämä järjestelmä on käytössä.)

Järjestelmän avulla saa yhteyttä hätäkeskuksen virkailijaan, jos Euroopan maanteillä sattuu onnettomuus. (Vain maissa, joissa tämä järjestelmä on käytössä.)

Yleiseurooppalainen eCall-järjestelmä antaa hätäkeskukselle (PSAP) sellaisia tietoja, kuten auton sijainti, tyyppi, VIN-numero (ajoneuvon tunnusnumero) omistajan käsikirjassa, takuussa ja huoltokirjassa määritetyissä olosuhteissa.

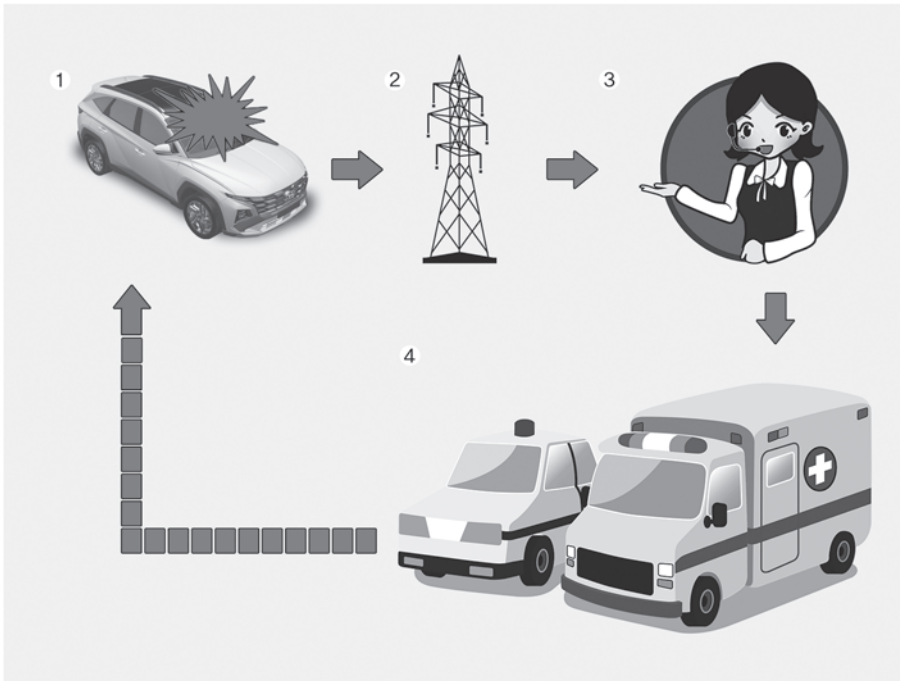

1. Liikenneonnettomuus
2. Langaton verkko
3. Hätäkeskus (PSAP)
4. Pelastus

* Yleiseurooppalainen eCall-laite omistajan käsikirjassa tarkoittaa autoon asennettua laitetta, joka antaa yhteyden yleiseurooppalaiseen eCall-järjestelmään.

** "Muut onnettomuudet" tarkoittavat kaikkia liikenneonnettomuuksia Euroopan maanteillä (vain maissa, joissa tämä järjestelmä on käytössä), joissa tapahtuu henkilövahinkoja ja /tai tarvitaan apua. Jos jokin onnettomuus rekisteröidään, auto on pysäytettävä. Paina sitten SOS-painiketta (painikkeen sijainti esitetään kuvassa omistajan käsikirjan kappaleessa "Yleiseurooppalainen eCall-järjestelmä (JOS KUULUU VARUSTUKSEEN)"). Puhelun yhteydessä järjestelmä kerää tietoja autosta, josta puhelu soitetetaan, ja tämän jälkeen auto saa yhteyden hätäkeskuksen (PSAP) päivystäjään, jotta hätäpuhelun syy voidaan kertoa.

Kun yleiseurooppalaisen eCall-järjestelmään tallennetut tiedot on toimitettu pelastuskeskukseen kuljettajan ja matkustajien auttamiseksi sopivalla pelastustoimilla, tiedot poistetaan, kun pelastusoperaatio on tehty.

Autossa olevan eCall-järjestelmän kuvaus (Eurooppa)

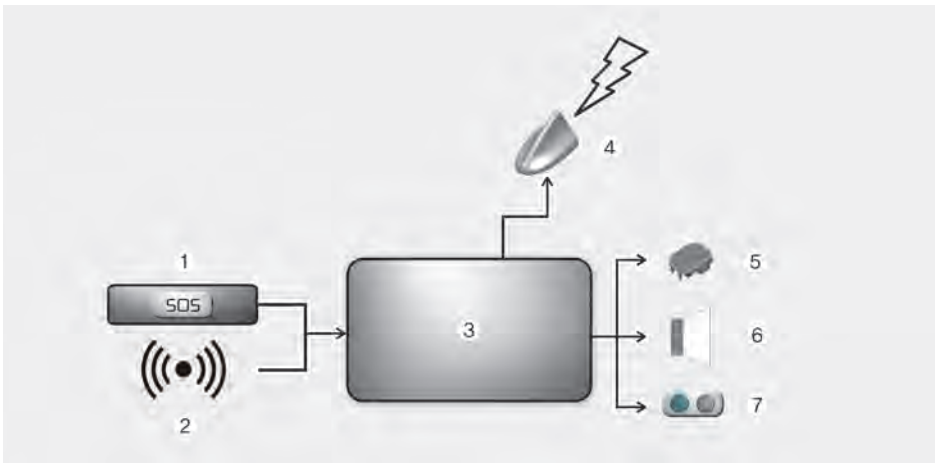

Auton asennetun 112-pohjaisen eCall-järjestelmän yleiskuvaus, käyttö ja toiminta esitetään tässä osassa. 112-pohjainen eCall-järjestelmä on yleisesti saatavilla oleva julkinen palvelu, ja se on käytettävissä maksutta.

Autoon asennettu 112-pohjainen eCall-järjestelmä on oletusarvona aktivoitu. Se aktivoituu automaattisesti ajoneuvon anturien avulla, jos sattuu vakava onnettomuus.

Se laukeaa myös automaattisesti, kun auto on varustettu TPS-järjestelmällä, joka ei toimi vakavassa onnettomuustapauksessa.

112-pohjaisen eCall-järjestelmän voi käynnistää tarvittaessa manuaalisesti. Katso järjestelmän aktivoiminen manuaalisesti tästä osasta.

Jos jokin kriittinen järjestelmän vika estää 112-pohjaisen eCall-järjestelmän toiminnan, auton matkustajat saavat seuraavan varoituksen: katso tätä osaa.

Tietoja tietojenkäsittelystä (Eurooppa)

Kaikki autoon asennetun 112-pohjaisen eCall-järjestelmän kautta saadut henkilötiedot käsitellään Euroopan parlamentin ja neuvoston säätämien tietosuojadirektiivien 95/46/EY (1) ja 2002/58/EY (2) mukaan, ja erityisesti henkilöille välttämättömien henkilötietojen suojaus osalta direktiivin 95/46/EY artiklan 7(d) mukaan (3).

Tällaisten tietojen käsittely on tiukasti rajoitettu eCall-hätäpuhelun käsittelyyn yhtenäisessä eurooppalaisessa hätänumerossa 112.

Tietojen tyypit ja niiden vastaanottajat

Autoon asennettu 112-pohjainen eCall-järjestelmä voi kerätä ja käsitellä vain seuraavia tietoja:

- Auton tunnusnumero
- Auton tyyppi (henkilöauto tai kevyt hyötyajoneuvo)
- Auton käyttövoiman varastointitapa (benssiini/diesel/CNG/LPG/sähkö/vet y)
- Auton sijaintipaikkaa ja ajosuuntaa koskevat tiedot
- Järjestelmän aktivoitumisen lokitiedosto ja aikaleima
- Kaikki lisätiedot (jos koskee): Ei koske

Autoon asennetun 112-pohjaisen eCall-järjestelmän käsittelemien tietojen vastaanottajat ovat asiaankuuluvia julkisia hätäkeskuksia, jotka niiden sijaintimaan julkiset viranomaiset ovat nimenneet ottamaan vastaan ja käsittelemään Euroopan yhteisen 112-hätänumeron välityksellä saapuvia eCall-puheluita. Lisätietoja (jos saata-vissa): Ei koske

- (1) Euroopan parlamentin ja neuvoston 24. lokakuuta 1995 säätämä direktiivi 95/46/EY, joka koskee henkilöiden yksityisyyden suojelua henkilötietojen käsittelyn ja niiden vapaan liikkumisen suhteen (OJ L 281, 23.11.1995, s. 31).
- (2) Euroopan parlamentin ja neuvoston 12. heinäkuuta 2002 säätämä direktiivi 2002/58/EY, joka koskee henkilötietojen käsittelyä ja yksityisyyden suojaa sähköisen viestinnän alalla (yksityisyyden suojaus sähköisen viestinnän alalla) (OJ L 201, 31.7.2002, s. 37).
- (3) Direktiivi 95/46/EY on kumottu Euroopan parlamentin ja neuvoston asetuksella (EU) 2016/679, 27.4.2016, joka koskee luonnollisten henkilöiden yksityisyyden suojelua henkilötietojen käsittelyn ja niiden vapaata liikkumista (Yleinen tietosuoja-asetus) (OJ L 119, 4.5.2016, s. 1). Määräys voimassa 25. toukokuuta 2018 lähtien.

Tietojen käsittelyjärjestelyt

112-pohjainen ajoneuvon sisäinen eCall-järjestelmä on suunniteltu varmistamaan, että järjestelmän muistissa olevat tiedot eivät ole käytettävissä järjestelmän ulkopuolella ennen kuin eCall käynnistyy. Lisähuomautuksia (jos on): Ei koske

Autoon asennettu 112-pohjainen eCall-järjestelmä on suunniteltu siten, että sitä ei voi jäljittää eikä sitä jäljitetä jatkuvasti sen normaalissa käyttötilassa. Lisähuomautuksia (jos on): Ei koske

Autoon asennettu 112-pohjainen eCall-järjestelmä on suunniteltu siten, että järjestelmän sisäinen muisti tyhjenetään automaattisesti jatkuvasti.

Auton paikatiedot päällekirjoitetaan jatkuvasti auton järjestelmän sisäiseen muistiin siten, että muistissa on aina enintään kolme viimeisintä ajantasaista paikatietoa, jotka tarvitaan järjestelmän normaaliin toimintaan.

Autoon asennetun 112-pohjaisen eCall-järjestelmän tapahtumalokia ei säilytetä pidempään kuin se on välttämätöntä eCall-hätäpuhelukäytön käsittelyä varten eikä missään tapauksessa yli 13 tuntia siitä lukien, kun hätäpuhelu soitettiin. Lisähuomautuksia (jos on): Ei koske

Tapoja, joilla rekisteröity henkilö voi käyttää oikeuksiaan

Rekisteröidyllä (auton omistajalla) on oikeus päästä katsomaan tietojaan ja halutessaan vaatia niiden korjaamista, poistamista tai niiden käsittelyn estämistä, jos käsittely ei vastaa direktiivin 95/46/EY määräyksiä. Tietoja saaneille kolmansille osapuolille on ilmoitettava tällaisista korjauksista, poistoista tai kielloista tämän direktiivin mukaisesti, ellei se osoittaudu mahdottomaksi tai siitä aiheutuu kohtuutonta vaivaa.

Rekisteröidyllä on oikeus tehdä valitus toimivaltaiselle tietosuojaviranomaiselle, jos hän katsoo, että hänen oikeuksiaan on loukattu hänen henkilötietojensa käsittelyn yhteydessä.

Ota yhteyttä käsittelyyn pääsyyppyyntöstä vastaavaan tahoon (jos on): Ei koske

Yleiseurooppalainen eCall-järjestelmä (Eurooppa)



Yleiseurooppalaisen eCall-järjestelmän osat, jotka on asennettu matkustamoon:

- (1) SOS-painike
- (2) LED

SOS-painike: Kuljettaja/matkustaja soittaa hätäpuhelun hätäkeskukseen painamalla painiketta.

LED: merkkivalo syttyy noin 3 sekunniksi, kun Start/Stop-painike on ON-asennossa. Tämän jälkeen ne sammuvat järjestelmän normaalikäytössä.

Jos järjestelmässä on ongelmia SOS-merkkivalo syttyy mittaristossa.

Automaattinen onnettomuusraportointi (Eurooppa)

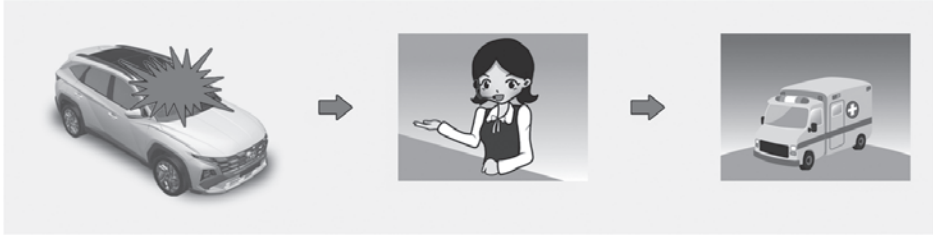

Yleiseurooppalainen eCall-laite soittaa hätäpuhelun automaattisesti hätäkeskukseen (PSAP) saadakseen asianmukaista pelastuspalvelua auto-onnettomuuden takia.

Asianmukaisten pelastuspalvelujen ja tavun saamiseksi yleiseurooppalainen eCall-järjestelmä lähettää onnettomuustiedot automaattisesti hätäkeskukseen (PSAP), kun liikenneonnettomuus on havaittu.

Tässä tapauksessa hätäpuhelua ei voi keskeyttää painamalla SOS-painiketta ja yleiseurooppalainen eCall-järjestelmä pysyy yhteydessä, kunnes puhelun vastaanottava pelastuspalvelun virkailija katkaisee hätäpuhelun.

Lievemmissä liikenneonnettomuuksissa yleiseurooppalainen eCall-järjestelmä ei soita hätäpuhelua. Hätäpuheluita voi soittaa kuitenkin myös käsin painamalla SOS-painiketta.

HUOMIOITAVAA

Järjestelmä ei toimi, jos mobiiliyhteys ei toimi ja GPS- ja Galileo-signaalit puuttuvat.

Käsin tehtävä onnettomuusraportointi (Eurooppa)



Kuljettaja tai matkustaja voi soittaa hätäpuhelun hätäkeskukseen (PSAP) käsin painamalla SOS-painiketta saadakseen yhteyden tarvittaviin pelastuspalveluihin.

Yleiseurooppalaisen eCall-järjestelmän kautta soitetun hätäpuhelun voi perua painamalla SOS-painiketta uudelleen ennen puhelun yhdistymistä.

Kun hätäpuhelu on aktivoitu manuaalisesti (asiaan kuuluville pelastuspalveluille ja tukeen), yleiseurooppalainen eCall-järjestelmä lähettää liikenneonnettomuuden ja/tai muun onnettomuuden tiedot automaattisesti hätäkeskuksen (PSAP) virkailijalle (hätäpuhelun aikana), kun SOS-painiketta painetaan.

Jos kuljettaja tai matkustaja painaa SOS-painiketta vahingossa, sen voi perua painamalla painiketta uudestaan 3 sekunnin kuluttua. Sen jälkeen sitä ei voi peruuttaa.

Jos sattuu liikenneonnettomuus tai muu onnettomuus ja hätäpuhelu on aktivoitava, on toimittava seuraavalla tavalla:

1. Pysäytä auto liikennesääntöjen mukaan taataksesi oman ja muiden tienkäyttäjien turvallisuuden.
2. Paina SOS-painiketta, kun painat rekisteröintilaitteen SOS-painiketta langattomassa puhelinverkossa, auton minimitiedot ja sijainti otetaan talteen laitteen teknisten edellytysten mukaisesti. Tämän jälkeen saat yhteyttä yleiseurooppalaisen eCall-järjestelmän virkailijaan hätäpuhelun aiheiden selvittämiseksi.
3. Kun hätäpuhelun aiheet on selvitetty hätäkeskuksen (PSAP) virkailija lähettää paikalle pelastuspalveluita ja lopettaa hätäpuhelun.

Jos hätäpuhelua ei tehdä tämän yllä esitetyn menettelytavan mukaan, hätäpuhelua pidetään virheellisenä.

VAROITUS

Yleiseurooppalaisen eCall-järjestelmän virransyöttö tapahtuu akusta

- Yleiseurooppalaisen eCall-järjestelmän akku antaa virtaa tunnin ajan, mikäli auton päävirta on katkennut törmäyksen vuoksi hätätilanteessa.
- Yleiseurooppalainen eCall-järjestelmän paristo on vaihdettava 4 vuoden välein. Lisätietoja on luvun 9 kohdassa "Normaali huoltoaikataulu (Eurooppa)".

LED palaa punaisena (järjestelmän toimintahäiriö)

Jos punainen LED palaa normaalissa ajo-olosuhteissa, se on merkki yleiseurooppalaisen eCall-järjestelmän toimintahäiriöstä. Suosittelemme, että tarkistutat yleiseurooppalaisen eCall-järjestelmän valtuutetun HYUNDAI-jälleenmyyjän luona välittömästi.

Muuten autoon asennetun yleiseurooppalaisen eCall-laitteen toimintaa ei voida taata. Auton omistaja on vastuussa seurauksista, jotka johtuvat siitä, että yllä esitettyjä ehtoja ei noudateta.

Luvatta tehty poisto tai muutos

Yleiseurooppalainen eCall-järjestelmä soittaa pelastuspalveluun avun saamiseksi. Näin ollen kaikki muutokset ja poistot yleiseurooppalaisen eCall-järjestelmän asetuksiin voivat vaikuttaa ajoturvallisuuteesi. Se voi aiheuttaa myös virheellisen hätäpuhelun hätäkeskukseen (PSAP). Näin ollen pyydämme, että sinä itse tai joku muu taho ette tee muutoksia autoon asennetun yleiseurooppalaisen eCall-järjestelmän asetuksiin.

HUOMAA

Mobiiliverkko-operaattorit ovat poistamassa 2G- ja 3G-verkkoja käytöstä monissa maissa ympäri maailman. Päätös 2G- ja/tai 3G-tekniikan käytöstäpoistosta on täysin mobiilioperaattorien harkinnan tulosta, eikä HYUNDAI siksi voi vaikuttaa siihen.

Johtuen verkko-operaattorien päätöksestä poistaa käytöstä 2G- ja/tai 3G-palvelunsa, automaattinen/manuaalinen eCall ei enää ole saatavilla onnettomuustapauksissa tai tilanteissa, joissa tarvitaan hätätilanpalvelua.

UAE eCall -järjestelmä (Arabiemiirikunnat)

Auto on varustettu laitteella*, jolla on yhteys UAE eCall-järjestelmään hätäpuheluiden välittämiseksi pelastuspalvelutiimeille. UAE eCall-järjestelmä on automaattinen hätäpuhelinpalvelu, jossa maanteillä sattuneen liikenneonnettomuuden tai muun tapaturman** yhteydessä soitetaan hätäpuhelu. (Vain maissa, joissa tämä järjestelmä on käytössä.)

Järjestelmän avulla saa yhteyttä hätäkeskuksen virkailijaan, jos maanteillä sattuu onnettomuus. (Vain maissa, joissa tämä järjestelmä on käytössä.)

UAE eCall -järjestelmä, tietyin ehdoin, jotka on kerrottu omistajan käsikirjassa sekä takuu- ja huoltokirjassa, välittää hätäkeskukseen (PSAP) tietoja, mukaan lukien ajoneuvon sijainnin, ajoneuvotyypin ja VIN-numeron (ajoneuvon tunnistenumero).

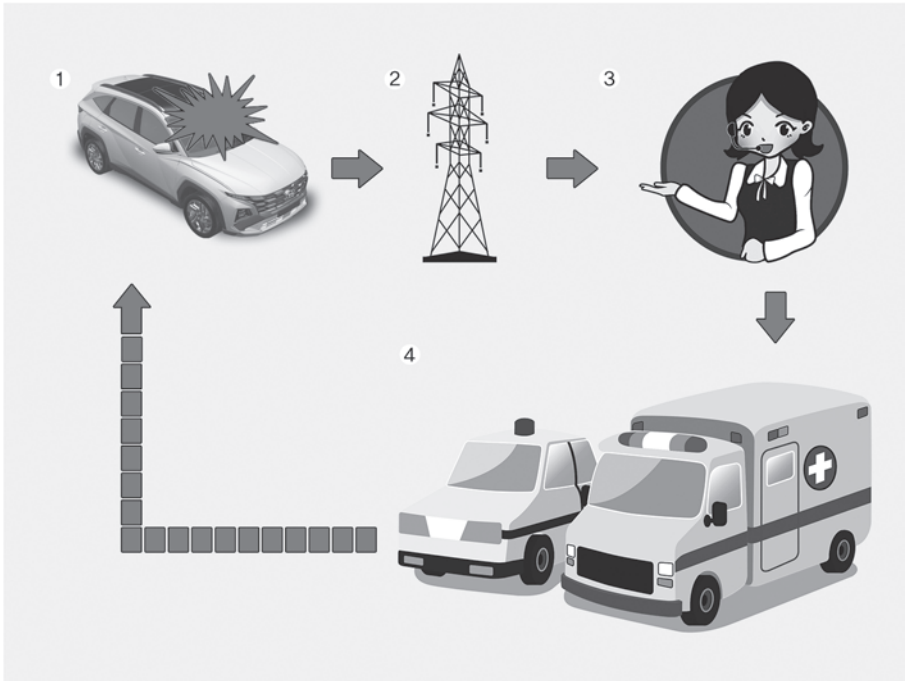

1. Liikenneonnettomuus
2. Langaton verkko
3. Hätäkeskus (PSAP)
4. Pelastus

* Omistajan käsikirjassa UAE eCall -laite tarkoittaa autoon asennettua laitetta, joka antaa yhteyden UAE eCall -järjestelmään.

** "Muut onnettomuudet" tarkoittavat kaikkia liikenneonnettomuuksia Arabiemiirikuntien maanteillä (vain maissa, joissa tämä järjestelmä on käytössä), joissa tapahtuu henkilövahinkoja ja /tai tarvitaan apua. Jos jokin onnettomuus rekisteröidään, auto on pysäytettävä. Paina sitten SOS-painiketta (painikkeen sijainti esitetään kuvassa

omistajan käsikirjan kohdassa ”UAE eCall -järjestelmä (jos kuuluu varustukseen)”). Puhelun yhteydessä järjestelmä kerää tietoja autosta, josta puhelu soitetaan, ja tämän jälkeen auto saa yhteyden hätäkeskuksen (PSAP) päivystäjään, jotta hätäpuhelun syy voidaan kertoa.

Kun UAE eCall -järjestelmään tallennetut tiedot on toimitettu pelastuskeskukseen kuljettajan ja matkustajien auttamiseksi sopivalla pelastustoimilla, tiedot poistetaan, kun pelastusoperaatio on tehty.

Autossa olevan eCall-järjestelmän kuvaus (Arabiemiirikunnat)

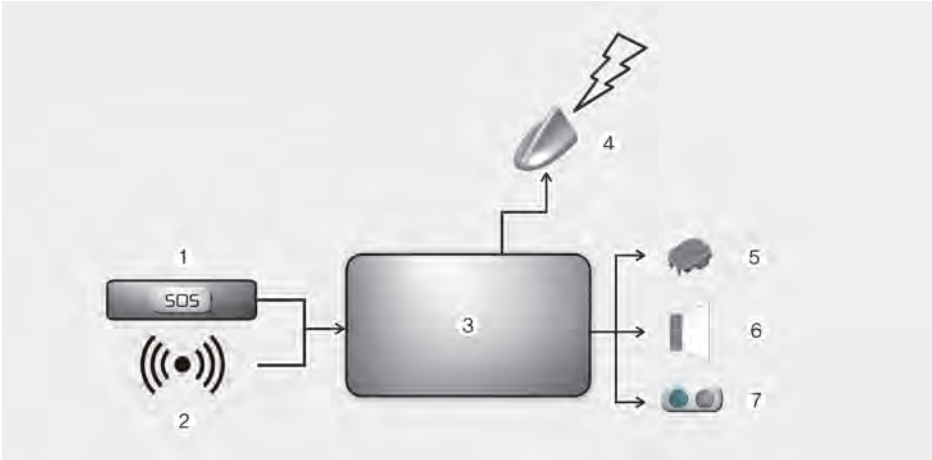

Auton asennetun 999-pohjaisen eCall-järjestelmän yleiskuvaus, käyttö ja toiminta esitetään tässä osassa. Autoon asennettu 999-pohjainen eCall-järjestelmä on yleishyödyllinen palvelu ja se on käytettävissä maksutta.

Autoon asennettu 999-pohjainen eCall-järjestelmä on oletusarvona aktivoitu. Se aktivoituu automaattisesti ajoneuvon anturien avulla, jos sattuu vakava onnettomuus.

Se laukeaa myös automaattisesti, kun auto on varustettu TPS-järjestelmällä, joka ei toimi vakavassa onnettomuustapauksessa.

Autoon asennetun 999-pohjaisen eCall-järjestelmän voi laukaista tarvittaessa manuaalisesti. Katso järjestelmän aktivoiminen manuaalisesti tästä osasta.

Jos jokin kriittinen järjestelmän vika estää 999-pohjaisen eCall-järjestelmän toiminnan, auton matkustajat saavat seuraavan varoituksen: katso tätä osaa.

Tietoja tietojen käsittelystä (Arabiemiirikunnat)

Kaikki autoon asennetun 999-pohjaisen eCall-järjestelmän kautta saadut henkilötiedot käsitellään Euroopan parlamentin ja neuvoston säätämien tietosuojadirektiivien 95/46/EY (1) ja 2002/58/EY (2) mukaan, ja erityisesti henkilöille välttämättömien henkilötietojen suojauksen osalta direktiivin 95/46/EY artiklan 7(d) mukaan (3).

Tällaisten tietojen käsittely on rajoitettu tiukasti Arabiemiirikuntien yhteiseen 999-hätänumeroon saapuvien eCall-hätäpuheluiden käsittelyyn.

Tietojen tyypit ja niiden vastaanottajat

Autoon asennettu 999-pohjainen eCall-järjestelmä voi kerätä ja käsitellä vain seuraavia tietoja:

- Auton tunnusnumero
- Auton tyyppi (henkilöauto tai kevyt hyötyajoneuvo)
- Auton käyttövoiman varastointitapa (bensini/diesel/CNG/LPG/sähkö/vet y)
- Auton sijaintipaikkaa ja ajosuuntaa koskevat tiedot
- Järjestelmän aktivoitumisen lokitiedosto ja aikaleima
- Kaikki lisätiedot (jos koskee): Ei koske

Autoon asennetun 999-pohjaisen eCall-järjestelmän käsittelemien tietojen vastaanottajat ovat asiaankuuluvia julkisia hätäkeskuksia, jotka niiden sijaintimaan julkiset viranomaiset ovat nimenneet ottamaan vastaan ja käsittelemään Arabiemiirikuntien yhteisen 999-hätänumeron välityksellä saapuvia eCall-puheluita. Lisätietoja (jos saatavissa): Ei koske

- (1) Euroopan parlamentin ja neuvoston 24. lokakuuta 1995 säätämä direktiivi 95/46/EY, joka koskee henkilöiden yksityisyyden suojelua henkilötietojen käsittelyn ja niiden vapaan liikkumisen suhteen (OJ L 281, 23.11.1995, s. 31).
- (2) Euroopan parlamentin ja neuvoston 12. heinäkuuta 2002 säätämä direktiivi 2002/58/EY, joka koskee henkilötietojen käsittelyä ja yksityisyyden suojaa sähköisen viestinnän alalla (yksityisyyden suojaus sähköisen viestinnän alalla) (OJ L 201, 31.7.2002, s. 37).
- (3) Direktiivi 95/46/EY on kumottu Euroopan parlamentin ja neuvoston asetuksella (EU) 2016/679, 27.4.2016, joka koskee luonnollisten henkilöiden yksityisyyden suojelua henkilötietojen käsittelyn ja niiden vapaata liikkumista (Yleinen tietosuojaa-asetus) (OJ L 119, 4.5.2016, s. 1). Määräys voimassa 25. toukokuuta 2018 lähtien.

Tietojen käsittelyjärjestelyt

Autoon asennettu 999-pohjainen eCall-järjestelmän on suunniteltu siten, että järjestelmän muistissa olevat tiedot eivät ole tavoitettavissa järjestelmän ulkopuolelta, ennen kuin eCall-puhelu aloitetaan. Lisähuomautuksia (jos on): Ei koske

Autoon asennettu 999-pohjainen eCall-järjestelmä on suunniteltu siten, että sitä ei voi jäljittää eikä sitä jäljitetä jatkuvasti sen normaalissa käyttötilassa. Lisähuomautuksia (jos on): Ei koske

Autoon asennettu 999-pohjainen eCall-järjestelmä on suunniteltu siten, että järjestelmän sisäinen muisti tyhjenetään automaattisesti jatkuvasti.

Auton paikkatiedot päällekirjoitetaan jatkuvasti auton järjestelmän sisäiseen muistiin siten, että muistissa on aina enintään kolme viimeisintä ajantasaista paikkatietoa, jotka tarvitaan järjestelmän normaaliin toimintaan.

Autoon asennetun 999-pohjaisen eCall-järjestelmän tapahtumalokia ei säilytetä pidempään kuin se on välttämättömää eCall-hätäpuhelujen käsittelemiseksi eikä missään tapauksessa yli 13 tuntia siitä lukien, kun hätäpuhelu soitettiin. Lisähuomautuksia (jos on): Ei koske

Tapoja, joilla rekisteröity henkilö voi käyttää oikeuksiaan

Rekisteröidyllä (auton omistajalla) on oikeus päästä katsomaan tietojään ja halutessaan vaatia niiden korjaamista, poistamista tai niiden käsittelyn estämistä, jos käsittely ei vastaa direktiivin 95/46/EY määräyksiä. Tietoja saaneille kolmansille osapuolille on ilmoitettava tällaisista korjauksista, poistoista tai kielloista tämän direktiivin mukaisesti, ellei se osoittaudu mahdottomaksi tai siitä aiheutuu kohtuutonta vaivaa.

Rekisteröidyllä on oikeus tehdä valitus toimivaltaiselle tietosuojaviranomaiselle, jos hän katsoo, että hänen oikeuksiaan on loukattu hänen henkilötietojensa käsittelyn yhteydessä.

Ota yhteyttä käsittelyyn pääsyyppyyntöstä vastaavaan tahoon (jos on): Ei koske

UAE eCall -järjestelmä (Arabi-emiirikunnat)



Matkustamoon asennetun UAE eCall-järjestelmän osat:

- (1) SOS-painike
- (2) LED

SOS-painike: Kuljettaja/matkustaja soittaa hätäpuhelun hätäkeskukseen painamalla painiketta.

LED: merkkivalo syttyy noin 3 sekunniksi, kun Start/Stop-painike on ON-asennossa. Tämän jälkeen ne sammuvat järjestelmän normaalikäytössä.

Jos järjestelmässä on ongelmia SOS-merkkivalo syttyy mittaristossa.

Automaattinen onnettomuusraportointi (Arabiemiirikunnat)

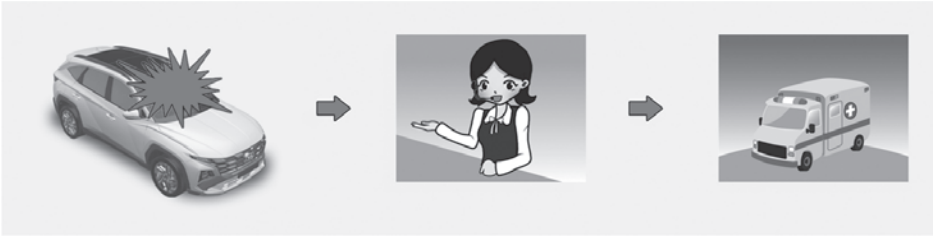

UAE eCall -laite soittaa hätäpuhelun automaattisesti hätäkeskukseen (PSAP) saadakseen asianmukaista pelastuspalvelua auto-onnettomuuden takia.

Asianmukaisten pelastuspalvelujen ja tavun saamiseksi UAE eCall -järjestelmä lähettää onnettomuustiedot automaattisesti hätäkeskukseen (PSAP), kun liikenneonnettomuus on havaittu.

Tässä tapauksessa hätäpuhelua ei voi keskeyttää painamalla SOS-painiketta ja UAE eCall -järjestelmä pysyy yhteydessä, kunnes puhelun vastaanottava pelastuspalvelun virkailija katkaisee hätäpuhelun.

UAE eCall -järjestelmän kautta soitetun hätäpuhelun voi perua painamalla SOS-painiketta uudelleen ennen puhelun yhdistymistä. Hätäpuheluita voi soittaa kuitenkin myös käsin painamalla SOS-painiketta.

HUOMIOITAVAA

Järjestelmä ei toimi, jos mobiiliyhteys ei toimi ja GPS- ja Galileo-signaalit puuttuvat.

Käsin tehtävä onnettomuusilmoitus



Kuljettaja tai matkustaja voi soittaa hätäpuhelun hätäkeskukseen (PSAP) käsin painamalla SOS-painiketta saadakseen yhteyden tarvittaviin pelastuspalveluihin.

UAE eCall -järjestelmän kautta soitetun hätäpuhelun voi perua painamalla SOS-painiketta uudelleen ennen puhelun yhdistymistä.

Kun hätäpuhelu on aktivoitu manuaalisesti (asiaan kuuluville pelastuspalveluille ja tukeen), UAE eCall -järjestelmä lähettää liikenneonnettomuuden ja/tai muun onnettomuuden tiedot automaattisesti hätäkeskuksen (PSAP) virkailijalle (hätäpuhelun aikana), kun SOS-painiketta painetaan.

Jos kuljettaja tai matkustaja painaa SOS-painiketta vahingossa, sen voi perua painamalla painiketta uudestaan 3 sekunnin kuluttua. Sen jälkeen sitä ei voi peruuttaa.

Jos sattuu liikenneonnettomuus tai muu onnettomuus ja hätäpuhelu on aktivoitava, on toimittava seuraavalla tavalla:

1. Pysäytä auto liikennesääntöjen mukaan taataksesi oman ja muiden tienkäyttäjien turvallisuuden.
2. Paina SOS-painiketta, kun painat rekisteröintilaitteen SOS-painiketta langattomassa puhelinverkossa, auton minimitiedot ja sijainti otetaan talteen laitteen teknisten edellytysten mukaisesti. Tämän jälkeen saat yhteyttä UAE eCall -järjestelmän virkailijaan hätäpuhelun aiheiden selvittämiseksi.
3. Kun hätäpuhelun aiheet on selvitetty hätäkeskuksen (PSAP) virkailija lähettää paikalle pelastuspalveluita ja lopettaa hätäpuhelun.

Jos hätäpuhelua ei tehdä tämän yllä esitetyn menettelytavan mukaan, hätäpuhelua pidetään virheellisenä.

VAROITUS

UAE eCall -järjestelmän saa virtansa paristosta.

- UAE eCall -järjestelmän paristo antaa virtaa tunnin ajan, mikäli auton päävirta on katkennut törmäyksen vuoksi hätätilanteessa.
- UAE eCall -järjestelmän paristo on vaihdettava 4 vuoden välein. Lisätietoja on luvun 9 kohdassa ”Normaali huoltoaikataulu (Eurooppa) (jatkoa)”.

LED palaa punaisena (järjestelmän toimintahäiriö)

Jos punainen LED palaa normaalissa ajo-olosuhteissa, se on merkki UAE eCall -järjestelmän toimintahäiriöstä. Suosittelemme, että tarkistutat UAE eCall -järjestelmän valtuutetun HYUNDAI-jälleenmyyjän luona välittömästi.

Muuten autoon asennetun UAE eCall -laitteen toimintaa ei voida taata. Auton omistaja on vastuussa seurauksista, jotka johtuvat siitä, että yllä esitettyjä ehtoja ei noudateta.

Luvatta tehty poisto tai muutos

UAE eCall -järjestelmä soittaa pelastuspalveluun avun saamiseksi. Näin ollen kaikki muutokset ja poistot UAE eCall -järjestelmän asetuksiin voivat vaikuttaa ajoturvallisuuteen. Se voi aiheuttaa myös virheellisen hätäpuhelun hätäkeskukseen (PSAP). Näin ollen pyydämme, että sinä itse tai joku muu taho ette tee muutoksia autoon asennetun UAE eCall -järjestelmän asetuksiin.

eCall-sertifiointimerkintä



9. Huolto

Moottoritila	9-5
Huoltopalvelut	9-9
Omistajan vastuu	9-9
Omistajan huollon varotoimet	9-9
Omistajan huolto	9-10
Omistajan huoltoaikataulu	9-11
Ajoitetut huoltopalvelut	9-12
Normaali huoltoaikataulu (Eurooppa)	9-13
Normaali huoltoaikataulu (Eurooppa) (jatkoa)	9-14
Normaali huoltoaikataulu (Eurooppa) (jatkoa)	9-15
Normaali huoltoaikataulu (Eurooppa) (jatkoa)	9-17
Normaali huoltoaikataulu (Eurooppa) (jatkoa)	9-18
Huolto hankalissa käyttöolosuhteissa ja pienillä ajokilometreillä (Eurooppa)	9-19
Normaali huoltoaikataulu (paitsi Eurooppa, paitsi Meksiko)	9-21
Normaali huoltoaikataulu (paitsi Eurooppa, paitsi Meksiko) (jatkoa)	9-22
Normaali huoltoaikataulu (paitsi Eurooppa, paitsi Meksiko) (jatkoa)	9-23
Normaali huoltoaikataulu (paitsi Eurooppa, paitsi Meksiko) (jatkoa)	9-24
Normaali huoltoaikataulu (paitsi Eurooppa, paitsi Meksiko) (jatkoa)	9-25
Huolto hankalissa käyttöolosuhteissa ja ajettaessa vähän – (paitsi Eurooppa, paitsi Meksiko)	9-26
Normaali huoltoaikataulu (Meksiko)	9-28
Normaali huoltoaikataulu (Meksiko) (jatkoa)	9-29
Normaali huoltoaikataulu (Meksiko) (jatkoa)	9-30
Normaali huoltoaikataulu (Meksiko) (jatkoa)	9-31
Huolto vaativissa käyttöoloissa ja vähäisillä ajomäärillä (Meksiko)	9-32
Ajoitettujen huoltokohteiden kuvaus	9-34
Moottoriöljy ja suodatin	9-34
Käyttöhinnat	9-34
MHEV-vyö	9-34
Polttoaineputket, polttoaineletkut ja liitännät	9-34
Polttoaineensuodatin (bensinimoottori)	9-34
Polttoaineensuodatin (elementti) (dieselmoottori)	9-34
Höyryletku ja polttoainesäiliön korkki	9-35
Kampikammion alipainetuuletusletkut	9-35
Ilmanpuhdistimen suodatin	9-35
Sytytystulpat (bensinimoottori)	9-35
Jäähdytysjärjestelmä	9-35

Moottorin jäähdytysneste.....	9-35
Manuaalivaihteiston neste.....	9-35
Automaattivaihteiston neste.....	9-36
Kaksoiskytkinvaihteiston neste.....	9-36
Jarrulekut ja -putket.....	9-36
Jarru/kytkinneste.....	9-36
Seisontajarru.....	9-36
Jarrulevyt ja jarrupalat, jarrusatulat ja roottorit.....	9-36
Kardaaniakseli.....	9-36
Jousituksen asennuspultit.....	9-36
Ohjausvaihte, vivut ja suojakumit/alapallonivelet.....	9-37
Vetoakselit ja suojakumit.....	9-37
Ilmastointilaitteen kylmäaine.....	9-37
Moottoriöljy.....	9-37
Moottoriöljyn määrän tarkistus.....	9-37
Moottoriöljyn ja suodattimen tarkistus.....	9-40
Moottorin jäähdytysneste.....	9-41
Jäähdytysnesteen määrän tarkistus.....	9-41
Jäähdytysnesteen vaihtaminen.....	9-44
Jarru/kytkinneste.....	9-44
Jarru/kytkinnesteen määrän tarkistus.....	9-44
Vaihteiston neste.....	9-45
Pesulaitteen neste.....	9-46
Pesunesteen määrän tarkistus.....	9-46
Polttoaineensuodatin (dieselmoottori).....	9-46
Veden tyhjentäminen polttoaineensuodattimesta.....	9-46
Polttoaineensuodattimen elementin vaihto.....	9-46
Ilmanpuhdistin.....	9-47
Suodattimen vaihtaminen.....	9-47
Sisäilmansuodatin.....	9-48
Suodattimen tarkistus.....	9-48
Suodattimen vaihtaminen.....	9-48
Pyyhkijänsulat.....	9-49
Sulkien tarkistus.....	9-49
Sulkien vaihtaminen.....	9-49

9. Huolto

Akku	9-51
Akun parhaan käyttöiän saavuttaminen.....	9-52
Akun kapasiteettimerkintä	9-53
Akun lataaminen	9-54
Nollauskohteet	9-55
Renkaat ja vanteet.....	9-55
Renkaiden hoito	9-56
Suositellut kylmien renkaiden täyttöpaineet.....	9-56
Renkaan täyttöpaineen tarkistus	9-57
Renkaiden kierto	9-57
Pyörien suuntaus ja renkaiden tasapaino	9-58
Renkaan vaihtaminen	9-58
Pyörän vaihtaminen	9-59
Renkaan pito	9-59
Renkaiden hoito	9-59
Renkaan sivun merkinnät	9-60
Matalan profiilisuhteen renkaat	9-62
Sulakkeet.....	9-63
Kojelaudan paneelin sulakkeen vaihtaminen	9-64
Moottoritilan paneelin sulakkeen vaihtaminen	9-65
Sulake-/relepaneelin kuvaus.....	9-66
Polttimet.....	9-78
Ajovalojen, seisontavalon, suuntavalojen ja päiväajovalojen (DRL) vaihto	9-79
Ajovalojen suuntaus (Euroopassa).....	9-81
Sivutoistovalon vaihto	9-85
Takayhdistelmävalon polttimon vaihto	9-85
Korkealle asennetun jarruvalon vaihto	9-88
Rekisterikilven valon vaihto	9-88
Sisävalon vaihto	9-89
Sisä- ja ulkopuolen hoito.....	9-90
Ulkopuolen hoito.....	9-90
Sisätilojen hoito.....	9-95
Päästöjen hallintajärjestelmä.....	9-98
1. Kampikammon päästöjen hallintajärjestelmä	9-98
2. Haihtumispäästöjen hallintajärjestelmä.....	9-98
3. Pakokaasupäästöjen hallintajärjestelmä	9-99

Bensiinin hiukkassuodatin (GPF)	9-100
Dieselin hiukkassuodatin (DPF)	9-100
Lean NOx -loukku (dieselmoottori)	9-101
Valikoiva katalyyttinen pelkistys (SCR) (dieselmoottori)	9-101

Moottoritila

Smartstream G1.6 T-GDi / Smartstream G1.6 T-GDi (48V) MHEV- ohjaus vasemmalla

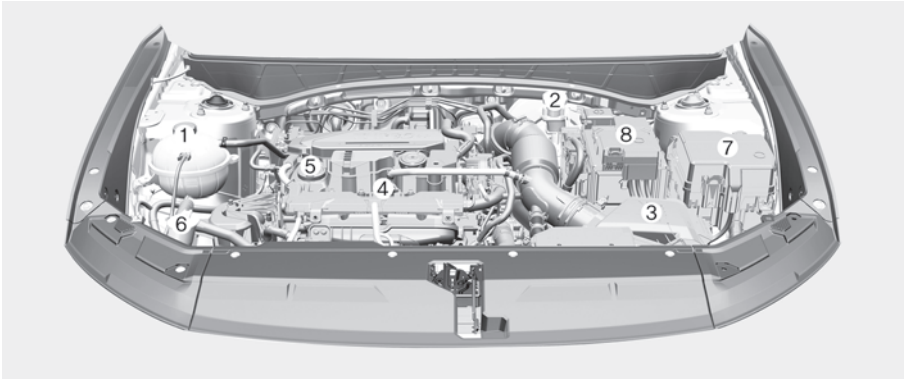

Smartstream G1.6 T-GDi / Smartstream G1.6 T-GDi (48V) MHEV – ohjaus oikealla

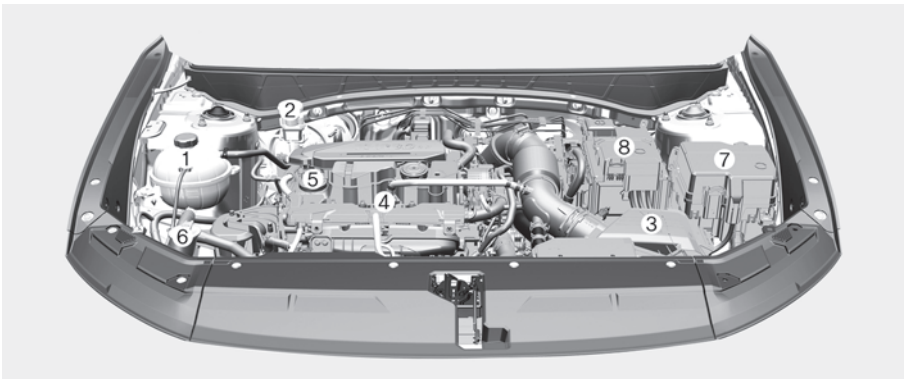

Auton moottoritila voi poiketa kuvissa esitetystä.

1. Moottorin jäähdytysnestesäiliö
2. Jarrun/kytkimen* nestesäiliö
3. Ilmanpuhdistin
4. Moottoriöljyn mittatikku
5. Moottoriöljyn täyttökorkki
6. Tuulilasinpesijän nestesäiliö
7. Sulakerasia
8. Akku

*: jos kuuluu varustukseen

Smartstream G2.0 – ohjaus vasemmalla

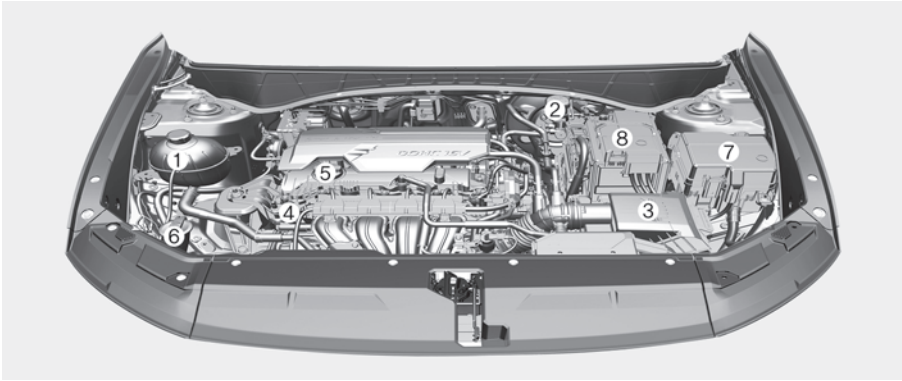

Smartstream G2.0 – ohjaus oikealla

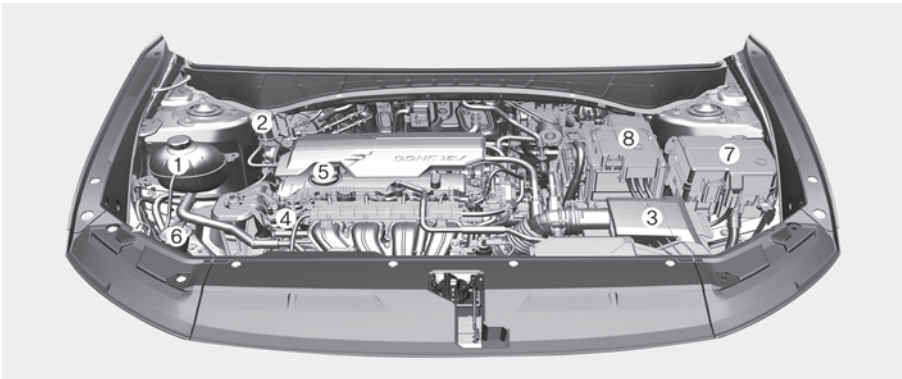

Auton moottoritila voi poiketa kuvissa esitetystä.

1. Moottorin jäähdytysnestesäiliö
 2. Jarrun/kytkimen* nestesäiliö
 3. Ilmanpuhdistin
 4. Moottoriöljyn mittatikku
 5. Moottoriöljyn täyttökorkki
 6. Tuulilasinpesijän nestesäiliö
 7. Sulakerasia
 8. Akku
- *: jos kuuluu varustukseen

Smartstream G2.5 GDI – ohjaus vasemmalla

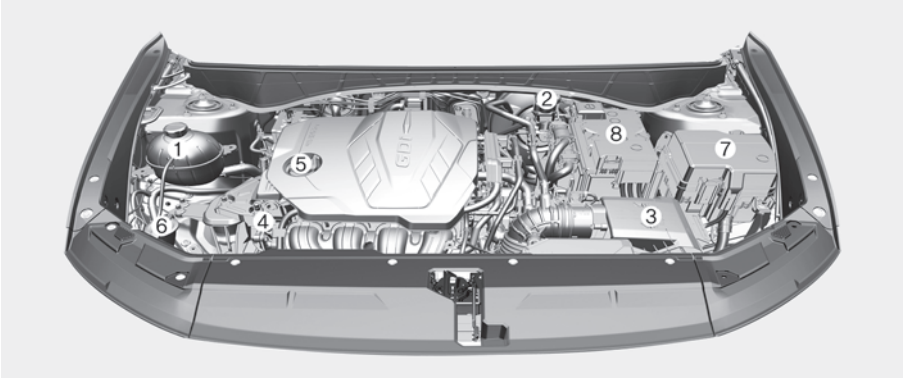

Smartstream G2.5 GDI – ohjaus oikealla

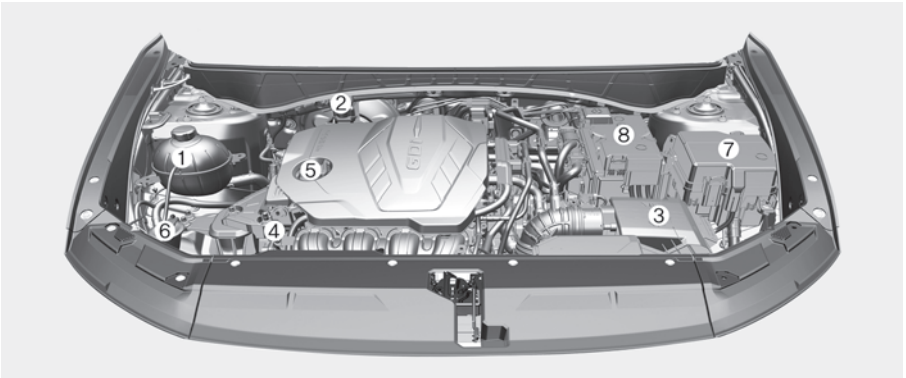

Auton moottoritila voi poiketa kuvissa esitetystä.

1. Moottorin jäähdytysnestesäiliö
 2. Jarrun/kytkimen* nestesäiliö
 3. Ilmanpuhdistin
 4. Moottoriöljyn mittatikku
 5. Moottoriöljyn täyttökorkki
 6. Tuulilasinpesijän nestesäiliö
 7. Sulakerasia
 8. Akku
- *: jos kuuluu varustukseen

Smartstream D1.6 / Smartstream D1.6 (48V) MHEV – ohjaus vasemmalla

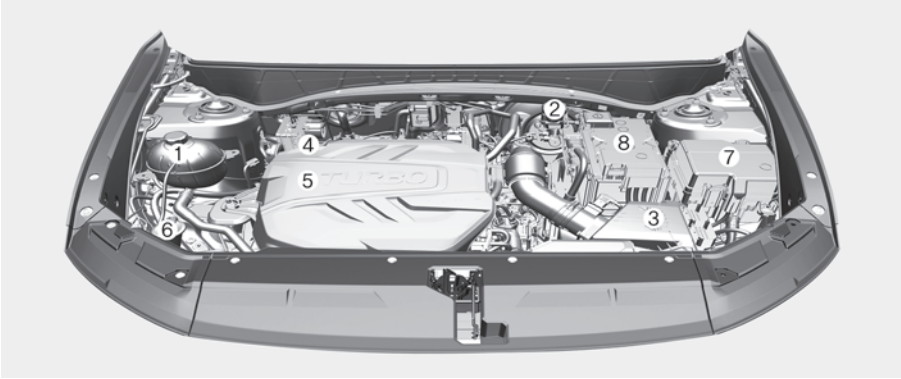

Smartstream D1.6 / Smartstream D1.6 (48V) MHEV – ohjaus oikealla

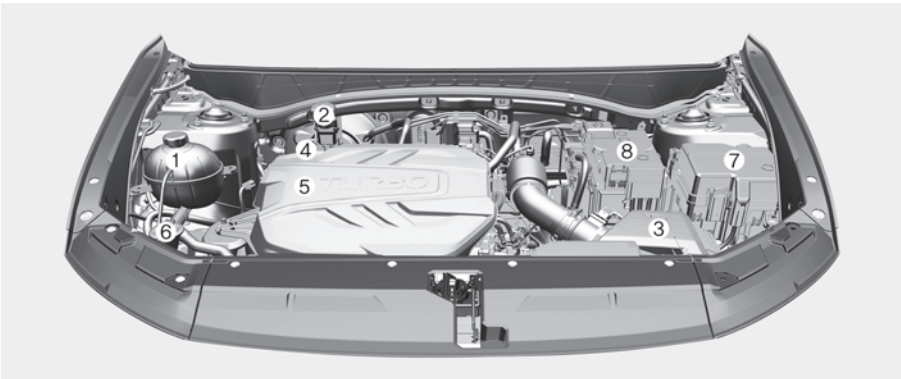

Auton moottoritila voi poiketa kuvissa esitetystä.

1. Moottorin jäähdytysnestesäiliö
 2. Jarrun/kytkimen* nestesäiliö
 3. Ilmanpuhdistin
 4. Moottoriöljyn mittatikku
 5. Moottoriöljyn täyttökorkki
 6. Tuulilasinpesijän nestesäiliö
 7. Sulakerasia
 8. Akku
- *: jos kuuluu varustukseen

Huoltopalvelut

Noudata äärimmäistä varovaisuutta estääksesi autosi vaurioitumisen ja oman loukkaantumisesi aina, kun teet huolto- tai tarkastustehtäviä.

Suosittellemme, että annat valtuutetun HYUNDAI-jälleenmyyjän huoltaa ja korjata autosi. Valtuutettu HYUNDAI-jälleenmyyjä täyttää HYUNDAIn korkean palvelulaadun standardit ja saa teknistä tukea HYUNDAI:ta tarjotakseen parasta palvelun laatua.

Omistajan vastuu

Huoltopalvelut ja tietojen säilytys ovat omistajan vastuulla.

Säilytä asiakirjat, jotka osoittavat, että autollesi on tehty asianmukaiset huollot seuraavien sivujen huoltotaulukoiden mukaisesti. Siten voit osoittaa noudattaneesi autosi takuun huolto- ja kunnossapitovaatimuksia.

Yksityiskohtaiset takuutiedot on esitetty huoltokirjassa.

Takuu ei kata korjauksia ja säätöjä, jotka aiheutuvat virheellisestä huollosta tai vaadittujen huoltojen laiminlyönneistä.

Omistajan huollon varotoimet

Puutteellinen, epätäydellinen tai riittämätön huolto voi aiheuttaa autoosi toimintaongelmia, jotka voivat johtaa auton vaurioitumiseen, onnettomuuteen tai henkilövahinkoihin. Tämä luku tarjoaa ohjeita vain huoltotoimenpiteistä, jotka on helppo suorittaa.

Autoasi ei saa muuttua millään tavalla. Muutokset voivat vaikuttaa haitallisesti autosi suorituskykyyn, turvallisuuteen ja kestävyYTEEN, ja ne voivat lisäksi rikkoa autoa koskevien rajoitettujen takuiden ehtoja.

HUOMAA

Virheellinen omistajan tekemä huolto takuuaikana voi vaikuttaa takuun kattavuuteen. Katso lisätietoja erillisestä auton mukana toimitetusta huoltokirjasta. Jos olet epävarma jostakin huollon tai kunnossapidon menettelystä, niin suosittelemme, että järjestelmän huoltaa valtuutettu HYUNDAI-jälleenmyyjä.

Omistajan huolto

VAROITUS

Auton huoltaminen omin päin voi olla vaarallista. Jos oma tietämyksesi ja kokemuksesi ei riitä tai sinulla ei ole sopivia työkaluja ja laitteita työn suorittamiseen, suosittelemme sen teettämistä valtuutetulla HYUNDAI-jälleenmyyjällä. Noudata AINA näitä varotoimia huoltotoita suorittaessasi:

- Pysäköi auto tasaiselle alustalle, vaihda vaihteelle P (pysäköinti, automaattivaihteisto/kaksoiskytkinvoimansiirto) tai vapaalle (manuaalivaihteisto), kytk seisonrajarru ja aseta virtalukko LOCK/OFF-asentoon.
- Estä autoa liikkumasta kiilaamalla renkaat (etu ja taka).
Poista löysät vaatteet tai korut, jotka voivat tarttua liikkuviin osiin.
- Jos moottorin on oltava käynnissä huollon aikana, tee se ulkona tai alueella, jolla on riittävä tuuletus.
- Pidä avotuli, kipinät tai tupakointiin liittyvät materiaalit etäällä akun ja polttoainejärjestelmän osista.

VAROITUS

Metalliosien kosketus

Älä kosketa metalliosia (mukaan lukien tukipylyvää) moottorin ollessa käynnissä tai kuuma. Se voi johtaa vakaviin henkilövahinkoihin. Sammuta moottori ja odota, kunnes metalliosat jäähtyvät ennen kuin suoritat auton huoltotoita.

Seuraava luettelo sisältää auton tarkistukset ja tarkastukset, joita suosittelemme omistajan tai valtuutetun HYUNDAI-jälleenmyyjän tehtäväksi mainituin aikaväleinä, jotta autosi toimii varmasti turvallisesti ja luotettavasti.

Kaikista haitallisista tiloista on ilmoitettava jälleenmyyjällesi mahdollisimman pian.

Nämä omistajan huollon auton tarkastukset eivät yleensä kuulu takuun piiriin, ja sinua voidaan veloittaa työstä sekä käytetyistä osista ja voiteluaineista.

VAROITUS

Dieselmoottori

Älä koskaan muuta tai muokkaa ruiskutusjärjestelmää kun dieselmoottori on käynnissä tai alle 30 sekuntia sen sammuttamisen jälkeen. Korkeapainepumppu, korkeapaineputket, kisko ja suuttimet ovat edelleen korkean paineen alaisia välittömästi dieselmoottorin pysäyttämisen jälkeen.

Kun polttoaineen vuoto purkautuu ulos, se voi aiheuttaa vakavia vammoja. Kaikkien henkilöiden, joilla on keinokeino sydämentahdistin, on pysyttävä poissa ECU:n ja johtosarjan läheltä, vähintään 30 cm (12 tuuman) päässä, kun dieselmoottori käy. Elektronisen moottorinohjauksikönn suuret virrat tuottavat huomattavan voimakkaita magneettikenttiä.

Omistajan huoltoaikataulu

Kun pysähdyt tankkaamaan:

- Tarkista jäähdytysnesteen määrä moottorin jäähdytysnestesäiliöstä.
- Tarkista tuulilasinpesijän nesteen määrä.
- Tarkasta renkaat vajaan täytön varalta.

VAROITUS

Ole varovainen, kun tarkistat jäähdytysnesteen tason, jos moottori on kuuma. Tästä voi seurata, että jäähdytysneste syöksyy ulos aukosta ja aiheuttaa vakavia palovammoja ja muita vammoja.

Käyttäessäsi autoasi:

- Huomioi kaikki muutokset pakoputkiston äänessä tai pakokaasuhöyryjen haju autossa.
- Tarkista, tarvitseeko ohjauspyörä. Huomioi, onko ohjaaminen raskaampaa tai tuntuuko ohjauspyörä löysältä tai onko sen keskitysasennossa muutosta.
- Huomioi, jos autosi jatkuvasti kääntyy hieman tai "vetää" yhteen suuntaan ajaessasi tasaisella, suoralla tiellä.
- Pysäyttäessäsi kuuntele ja tarkista epätavalliset äänet, toiselle puolelle vetämisen, lisääntyneen jarrupolkimen liikkeen tai "hankalasti painettavan" jarrupolkimen.
- Jos vaihteistossa ilmenee luistamista tai muutoksia sen käyttämisessä, tarkista vaihteistoöljyn määrä.
- Tarkista automaattivaihteiston P (pysäköinti) -toiminto.
- Tarkista seisontajarru.
- Tarkista nestevuodot auton alta (ilmastointilaitteesta käytön aikana tai sen jälkeen tippuva vesi on normaalia).

Vähintään kuukausittain:

- Tarkista jäähdytysnesteen määrä moottorin jäähdytysnestesäiliöstä.
- Tarkista kaikkien ulkovalojen toiminta, mukaan lukien pysäköintivalot, suuntavalot ja varoitusvilkku.
- Tarkista kaikkien renkaiden, myös vararenkaan täyttöpaine, renkaiden kuluminen, epätasainen kuluminen tai mahdolliset vauriot.
- Tarkista löysien pyöränmutterien varalta.

Vähintään kaksi kertaa vuodessa: (ts. joka kevät ja syksy)

- Tarkista jäähdyttimen, lämmityslaitteen ja ilmastoinnin letkut vuotojen ja vaurioiden varalta.
- Tarkista tuulilasin pesulaitteen suihku ja pyyhkijöiden toiminta. Puhdista pyyhkijänsulat puhtaalla liinalla, jota on kostutettu pesunesteeseen.
- Tarkista ajovalojen suuntaus.
- Tarkista äänenvaimennin, pakoputket, suojukset ja kiinnitykset.
- Tarkista turvavöiden kuluminen ja toiminta.
- Tarkista kattoluukun toiminta (jos varusteissa). Pyyhi kattoluukun kiskojen pölyt puhtaalla liinalla, ja voitele kiskot ja liikkuvat osta yleisrasvalla.

Vähintään kerran vuodessa:

- Puhdista korin ja ovien tyhjennysaukot.
- Voitele ovien ja konepellin saranat.
- Voitele ovien ja konepellin lukot ja salvat.
- Voitele oven kumiset säälisat.
- Tarkasta ilmastointilaitteita.
- Tarkista ja voitele automaattivaihteiston vivut ja ohjaukset.
- Puhdista akku ja navat.
- Tarkista jarrunesteen määrä.

Ajoitetut huoltopalvelut

Noudata normaalia huoltoaikataulua, jos auton normaalissa käytössä ei ilmene mitään seuraavista. Jos jokin seuraavista tilanteista pätee, sinun on noudatettava hankalien käyttöolosuhteiden huolto-ohjelmaa.

- Ajetaan toistuvasti lyhyitä matkoja, alle 8 km (5 mailia) normaalissa lämpötilassa tai alle 16 km (10 mailia) jäätävässä lämpötilassa
- Liiallinen moottorin tyhjäkäynti tai pitkien matkojen ajaminen hitaalla nopeudella
- Ajetaan karkeilla, pölyisillä, mutaisilla, päällystämättömillä teillä, tai teillä, joille on levitetty soraa tai suolaa
- Ajetaan alueilla, joissa käytetään suolaa tai muita syövyttäviä aineita, tai hyvin kylmällä säällä
- Ajetaan erittäin pölyisissä olosuhteissa
- Ajetaan vilkkaasti liikennöidyllä alueella
- Ajetaan toistuvasti ylämäkeen, alamäkeen tai vuoristoteillä
- Käytetään hinaamiseen tai matkailuun ja ajamiseen kattokuormalla.
- Ajetaan partioautona, taksina, muussa ammattikäytössä tai ajoneuvojen hinauksessa
- Ajetaan säännöllisesti nopeasti tai nopeasti kiihdyttäen/jarruttaen
- Toistuva ajaminen stop-and-go-tilanteissa
- Muun kuin suosittelun moottoriöljyn käyttö (mineraali, puolisynteettinen, viskositeetti-aste jne.)

Jos autoasi käytetään em. olosuhteissa, sinun on tarkastettava, vaihdettava tai täytettävä useammin, kuin seuraavassa normaalissa huoltoaikataulussa on ilmoitettu. Kaaviossa esitettyjen aikojen tai ajomatkojen jälkeen jatka määritettyjen huoltovälien noudattamista.

i Tietoja

- Moottoriöljyn kulumisen ajon aikana kuuluu asiaan, joten moottoriöljyn taso pitää tarkistaa säännöllisesti.
 - Moottoriöljyn vaihtoväli normaalioloissa perustuu suosittelun moottoriöljyn käyttöön. Jos suositeltua moottoriöljyä ei käytetä, vaihda moottoriöljy hankalien käyttöolosuhteiden huoltoaikataulun mukaisesti.
-

Normaali huoltoaikataulu (Eurooppa)

HUOLTOVÄLIT	Kuukautta	24	48	72	96	120	144	168	192
	maili \times 1 000	20	40	60	80	100	120	140	160
	km \times 1000	30	60	90	120	150	180	210	240
HUOLTOKOHDE									
Käyttöhihnat *1	Smartstream G2.0, Smartstream G2.5 GDi, Smartstream G1.6 T-GDi	Tarkasta ensin 90 000 km (60 000 mailin) tai 72 kuukauden jälkeen, ja sitten 30 000 km (20 000 mailin) tai 24 kuukauden välein							
	Smartstream D1.6	Tarkasta ensin 80 000 km (50 000 mailin) tai 48 kuukauden jälkeen, ja sitten 20 000 km (12 500 mailin) tai 24 kuukauden välein							
MHEV (kevythybridi) -hihna *1	Smartstream D1.6 (48V) MHEV	Tarkasta ensin 80 000 km (50 000 mailin) tai 48 kuukauden jälkeen, ja sitten 20 000 km (12 500 mailin) tai 24 kuukauden välein							
	Smartstream G1.6 T-GDi (48V) MHEV	Tarkasta 15 000 km (10 000 mailin) tai 12 kuukauden jälkeen, ja vaihda aina 105 000 km (65 200 mailin) tai 48 kuukauden jälkeen							
Ajoitushihna	Smartstream D1.6/1.6 (48V) MHEV	Tarkasta 120 000 km (80 000 mailin) välein, vaihda 240 000 km (160 000 mailin) välein							
Jakohihnajärjestelmä (jakohihna, öljyhihna, vesipumppu, kiristinpyörä)	Smartstream D1.6/1.6 (48V) MHEV	Vaihda 240 000 km (160 000 mailin) välein							

*1 Tarkista käyttöhihnan kiristin, jousi ja laturin hihnapyörä, ja korjaa tai vaihda tarvittaessa.

I: Tarkasta ja tarvittaessa säädä, korjaa, puhdista tai vaihda.

R: Vaihda tai uusi.

Normaali huoltoaikataulu (Eurooppa) (jatkoa)

HUOLTOVÄLIT	Kuukautta	24	48	72	96	120	144	168	192
	maili ×1 000	20	40	60	80	100	120	140	160
	km × 1000	30	60	90	120	150	180	210	240
HUOLTOKOHDE									
Moottoriöljy ja moottorin öljysuodatin *1	Smartstream D1.6 / Smartstream D1.6 (48V) MHEV *2 *3 **	Vaihda 20 000 km (12 500 mailin) tai 24 kuukauden välein							
	Smartstream G1.6 T-GDi / Smartstream G1.6 T-GDi (48V) MHEV	Vaihda 15 000 km (10 000 mailin) tai 12 kuukauden välein							
	Smartstream G2.0	Vaihda 15 000 km (10 000 mailin) tai 12 kuukauden välein							
	Smartstream G2.5 GDi	Vaihda 15 000 km (10 000 mailin) tai 12 kuukauden välein							
Polttoaineen lisäaineet *4*5	(Smartstream G2.5 GDi, Smartstream G1.6 T-GDi / Smartstream G1.6T-GDi (48V) MHEV) *4	Lisää 15 000 km (10 000 mailin) tai 12 kuukauden välein							

*1 Moottoriöljyn kulumisen ajon aikana kuuluu asiaan, joten moottoriöljyn määrä pitää tarkistaa säännöllisesti. Moottorin käyttäminen liian vähäisellä öljymäärällä voi vaurioittaa sitä, eivätkä kyseiset vauriot kuulu takuun piiriin.

*2 Tämä huoltoaikataulu riippuu polttoaineen laadusta. Se on sovellettavissa vain kun käytetään hyväksyttyä polttoainetta <"EN590 tai vastaava">. Jos dieselpolttoaine ei täytä EN590-vaatimuksia, se on vaihdettava useammin ankarien olosuhteiden huoltoaikataulun mukaisesti.

*3 Jos suositeltua öljyä ei ole saatavana, vaihda moottoriöljy ja moottoriöljyn suodatin 20 000 km tai 12 kuukauden välein.

*4 Jos korkealaatuista bensiiniä, joka täyttää Euroopan polttoainestandardit (EN228) tai vastaavat vaatimukset, mukaan lukien polttoaineen lisäaineet, ei ole saatavana, suositellaan yhtä pulloa lisäainetta. Lisäaineita ja niiden käyttöön liittyviä tietoja saa valtuutetulta HYUNDAI-jälleenmyyjältä. Älä sekoita muita lisäaineita.

*5 Älä koskaan käytä moottoriöljyssä lisäaineita. Moottoriöljyn lisäaineet voivat muuttaa moottoriöljyn ominaisuuksia, mikä voi aiheuttaa vakavan moottorivian.

** Mallivuodesta 2022 alkaen D1.6 WLTC (World harmonized Light vehicles Test Cycle) OBD (On Board Diagnosis) on käytössä.

I: Tarkasta ja tarvittaessa säädä, korjaa, puhdista tai vaihda.

R: Vaihda tai uusi.

Normaali huoltoaikataulu (Eurooppa) (jatkoa)

HUOLTOVÄLIT	Kuukautta	24	48	72	96	120	144	168	192	
	maili ×1 000	20	40	60	80	100	120	140	160	
	km × 1000	30	60	90	120	150	180	210	240	
HUOLTOKOHDE										
Väliljähdytyn, tulo/lähtöletku	Smartstream G1.6 T-GDi / Smartstream G1.6 T-GDi (48V) MHEV	Tarkasta 15 000 km (10 000 mailin) tai 12 kuukauden välein								
Ilmanoton letku	Smartstream G1.6 T-GDi / Smartstream G1.6 T-GDi (48V) MHEV	Tarkasta 15 000 km (10 000 mailin) tai 12 kuukauden välein								
Ilmanpuhdistimen suodatin		I	R	I	R	I	R	I	R	
Sytytystulpat	Smartstream G1.6 T-GDi / Smartstream G1.6 T-GDi (48V) MHEV	Vaihda 75 000 km (50 000 mailin) **tai 60 kuukauden välein								
	Smartstream G2.0 / Smartstream G2.5 GDi	Vaihda 150 000 km (100 000 mailin) * tai 120 kuukauden välein								
Höyryletku ja polttoainesäiliön korkki	Smartstream G2.0, Smartstream G2.5 GDi, Smartstream G1.6 T-GDi/ Smartstream G1.6 T-GDi (48V) MHEV		I		I		I		I	
Polttoaineensuodatin **										
Polttoainesäiliön ilmansuodatin			I		I		I		I	
Polttoaineputket, -letkut ja liitännät			I		I		I		I	
Polttoaineputket, -letkut ja liitännät			I	I	I	I	I	I	I	
Polttoaineen täyttökorkki		Smartstream D1.6 / Smartstream D1.6 (48V) MHEV		I		I		I		I
Urealiuoksen letku ja liitännät				I	I	I	I	I	I	I
Urealiuoksen täyttöaukon korkki					I		I		I	

*1 Oman mukavuutesi takia se voidaan vaihtaa ennen vaihtovälin täyttymistä, jos autolle tehdään muuta huoltoa.

** Polttoaineensuodatinta pidetään huoltovapaana, mutta säännöllistä tarkastusta suositellaan. Tarkastuksen väli riippuu polttoaineen laadusta. Jos autossa ilmenee esim. polttoaineensyöttöongelmia, käyntinopeuden vaihteluita, tehonpuutetta, käynnistysvaikeuksia tms., suosittelemme ottamaan yhteyttä valtuutettuun HYUNDAI-jälleenmyyjään ja vaihtamaan polttoainesuodattimen huolto-ohjelmasta riippumatta.

I: Tarkasta ja tarvittaessa säädä, korjaa, puhdista tai vaihda.

R: Vaihda tai uusi.

Normaali huoltoaikataulu (Eurooppa) (jatkoa)

HUOLTOVÄLIT	Kuukautta	24	48	72	96	120	144	168	192	
	maili ×1 000	20	40	60	80	100	120	140	160	
	km × 1000	30	60	90	120	150	180	210	240	
HUOLTOKOHDE										
Polttoaineensuodattimen elementti *1	Smartstream D1.6	I	R	I	R	I	R	I	R	
Jäähdytysjärjestelmä		I	I	I	I	I	I	I	I	
Moottorin jäähdytysneste *2		Ensimmäinen vaihto 180 000 km:n (120 000 mailin) tai 10 vuoden jälkeen, sitten vaihto 30 000 km:n (20 000 mailin) tai 24 kuukauden välein *3								
Kaikki sähköjärjestelmät		I	I	I	I	I	I	I	I	
Akun kunto		I	I	I	I	I	I	I	I	
Jarruputket, -letkut ja liitännät		I	I	I	I	I	I	I	I	
Seisontajarru (jos kuuluu varustukseen)		I	I	I	I	I	I	I	I	
Jarru/kytkinneste (jos kuuluu varustukseen)		Tarkasta aina 15 000 km (10 000 mailin) tai 12 kuukauden jälkeen ja vaihda aina 30 000 km (20 000 mailin) tai 24 kuukauden jälkeen								
Levyjarrut ja jarrupalat		I	I	I	I	I	I	I	I	
Ohjausvaihteen kiinnitys, nivelet ja suojakumit		I	I	I	I	I	I	I	I	

*1 Tämä huoltoaikataulu riippuu polttoaineen laadusta. Se on sovellettavissa vain kun käytetään hyväksyttyä polttoainetta <"EN590 tai vastaava">. Jos dieselpolttoaine ei täytä EN590-vaatimuksia, se on vaihdettava useammin. Jos ilmenee tärkeitä turvallisuusasioita, kuten polttoaineen virtauksen rajoittumista, virtauspiikkejä, tehon menetystä, vakavia käynnistymisongelmia tms., niin vaihda polttoaineensuodatin heti huoltovälissä riippumatta. Suosittelemme, että otat yhteyttä valtuutettuun HYUNDAI-jälleenmyyjään.

*2 Lisätessäsi jäähdytysnestettä käytä autossasi vain tislattua vettä tai pehmeää vettä, älä koskaan sekoita kovaa vettä tehtaalla täytettyyn jäähdytysnesteeseen. Virheellinen jäähdytysnesteos voi aiheuttaa vakavia virhetointoja tai moottorin vaurioitumisen.

*3 Oman mukavuutesi takia se voidaan vaihtaa ennen vaihtovälin täyttymistä, jos autolle tehdään muuta huoltoa.

I: Tarkasta ja tarvittaessa säädä, korjaa, puhdista tai vaihda.

R: Vaihda tai uusi.

Normaali huoltoaikataulu (Eurooppa) (jatkoa)

HUOLTOVÄLIT	Kuukautta	24	48	72	96	120	144	168	192
	maili ×1 000	20	40	60	80	100	120	140	160
	km × 1000	30	60	90	120	150	180	210	240
HUOLTOKOHDE									
Vetoakselit ja suojakumit		I	I	I	I	I	I	I	I
Kierrätä renkaita (sisältää rengaspaineiden ja kulumisen tarkastuksen)		Kierrätä 15 000 km (10 000 mailin) tai 12 kuukauden välein							
Etujousituksen pallonivelet		I	I	I	I	I	I	I	I
Ilmastointilaitteen kylmäaine		I	I	I	I	I	I	I	I
Ilmastointilaitteen kompressori		I	I	I	I	I	I	I	I
Sisäilmansuodatin		R	R	R	R	R	R	R	R
Manuaalivaihteiston neste (jos kuuluu varustukseen) *1		Ei tarkistusta, ei edellytä huoltoa							
Kaksoiskytkinvoimansiirron neste (jos kuuluu varustukseen) *1		Ei tarkistusta, ei edellytä huoltoa							
Automaattivaihteiston neste (jos kuuluu varustukseen)		Ei tarkistusta, ei edellytä huoltoa							
Voimansiirtokotelon öljy (4WD) *1			I		I		I		I
Takatasauspyörästön öljy (4WD) *1			I		I		I		I
Potkuriakseli (4WD)		I	I	I	I	I	I	I	I
Yleiseurooppalaisen eCall-järjestelmän paristo (jos kuuluu varustukseen) / UAE eCall-järjestelmän paristo (jos kuuluu varustukseen)		Vaihda 4 vuoden välein.							
Pakokaasujärjestelmä		I	I	I	I	I	I	I	I

*1 Manuaalivaihteiston/kaksoiskytkinvoimansiirron neste, voimansiirtokotelon öljy ja tasauspyörästön öljy on vaihdettava aina, kun nämä osat ovat uponneet veteen.

I: Tarkasta ja tarvittaessa säädä, korjaa, puhdista tai vaihda.

R: Vaihda tai uusi.

Huolto hankalissa käyttöolosuhteissa ja pienillä ajokilometreillä (Eurooppa)

Seuraavia kohtia on huollettava useammin autoissa, joita käytetään pääasiassa vaikeissa, vähäkilometrisissä ajo-olosuhteissa. Katso asianmukaiset huoltovälit alla olevasta taulukosta.

R: Vaihda tai uusi.

I: Tarkasta ja tarvittaessa säädä, korjaa, puhdista tai vaihda.

Huoltokohde		Huoltotoimenpide	Huoltovälit	Ajo-olosuhteet
Moottoriöljy ja moottorin öljysuodatin	Smartstream D1.6 / Smartstream D1.6 (48V) MHEV **	R	10 000 km (6 200 mailin) tai 12 kuukauden välein	A, B, C, D, E, F, G, H, I, J, K, L
	Smartstream G1.6 T-GDi / Smartstream G1.6 T-GDi (48V) MHEV / Smartstream G2.0 / Smartstream G2.5 GDi		7 500 km (4 500 mailin) tai 6 kuukauden välein	
Ilmanpuhdistimen suodatin		R	Vaihda useammin olosuhteista riippuen	C, E
Sytytystulpat		R	Vaihda useammin olosuhteista riippuen	A, B, F, G, H, I, K
Ohjausvaihteen kiinnitys, nivelet ja suojakumit		I	Tarkasta useammin olosuhteista riippuen	C, D, E, F, G
Etujousituksen pallonivelet		I	Tarkasta useammin olosuhteista riippuen	C, D, E, F, G, H, I
Levyjarrut ja jarrupalat, jarrusattelat ja roottorit		I	Tarkasta useammin olosuhteista riippuen	C, D, E, G, H, J, K
Seisontajarru (jos kuuluu varustukseen)		I	Tarkasta useammin olosuhteista riippuen	C, D, G, H
Vetoakselit ja suojakumit		I	Tarkasta useammin olosuhteista riippuen	C, D, E, F, G, H, I, J
Käyttöhihna	Smartstream G1.6 T-GDi (48V) MHEV	-	Tarkasta aina 7 500 km (4 500 mailin) tai 6 kuukauden jälkeen, ja vaihda aina 45 000 km (30 000 mailin) tai 24 kuukauden jälkeen	B, C, D, E, I, K

** Mallivuodesta 2022 alkaen D1.6 WLTC (World harmonized Light vehicles Test Cycle) OBD (On Board Diagnosis) on käytössä.

Huoltokohde	Huoltotoin- menpide	Huoltovälit	Ajo-olo- suhteet
Sisäilmansuodatin	R	Vaihda useammin olosuh- teista riippuen	C, E, G
Manuaalivaihteiston neste (jos kuuluu varustukseen)	R	120 000 km:n (80 000 mailin) välein	C, D, E, F, G, H, I, J
Automaattivaihteiston neste (jos kuuluu varustukseen)	R	90 000 km:n (60 000 mailin) välein	A, C, F, G, H, I, J, K
Kaksoiskytkinvoimansiirron öljy (jos kuuluu varustukseen)	R	120 000 km:n (80 000 mailin) välein	C, D, F, G, H, I, J
Takatasauspyörästön öljy (4WD)	R	120 000 km:n (80 000 mailin) välein	C, D, E, G, H, I, J
Voimansiirtokotelon öljy (4WD)	R	120 000 km:n (80 000 mailin) välein	C, D, E, G, H, I, J
Kardaaniakseli	I	Tarkasta useammin olosuh- teista riippuen	C, D, E, F, G, H, I, J

Vaikeat ajo-olosuhteet

A. Ajettaessa toistuvasti lyhyitä matkoja, alle 8 km (5 mailia), normaalissa lämpötilassa tai alle 16 km (10 mailia) jäätävässä lämpötilassa.

B. Liiallinen moottorin tyhjäkäynti tai pitkien matkojen ajaminen hitaalla nopeudella

C. Ajetaan karkeilla, pölyisillä, mutaisilla, päällystämättömillä teillä, tai teillä, joille on levitetty soraa tai suolaa

D. Ajetaan alueilla, joissa käytetään suolaa tai muita syövyttäviä aineita, tai hyvin kylmällä säällä

E. Ajetaan erittäin pölyisissä olosuhteissa

F. Ajetaan vilkkaasti liikennöidyillä alueella

G. Ajetaan toistuvasti ylämäkeen, alamäkeen tai vuoristoteillä

H. Käytetään hinaamiseen tai matkailuun ja ajamiseen kattokuormalla.

I. Ajaminen partioautona, taksina, muussa kaupallisessa käytössä tai ajoneuvojen hinauksessa.

J. Ajetaan säännöllisesti nopeasti tai nopeasti kiihdyttäen/jarruttaen

K. Toistuva ajaminen stop-and-go-tilanteissa

L. Muun kuin suositellun moottoriöljyn käyttö (mineraali, puolisynteettinen, viskositeettiaste jne.)

Normaali huoltoaikataulu (paitsi Eurooppa, paitsi Meksiko)

HUOLTOVÄLIT	Kuukautta	12	24	36	48	60	72	84	96
	maili ×1 000	10	20	30	40	50	60	70	80
	km × 1000	15	30	45	60	75	90	105	120
HUOLTOKOHDE									
Käyttöhihnat *	Smartstream G2.0, Smartstream G2.5 GDi, Smartstream G1.6 T-GDi		I		I		I		I
	Smartstream D1.6	Tarkasta ensin 80 000 km (50 000 mailin) tai 48 kuukauden jälkeen, ja sitten 20 000 km (12 500 mailin) tai 12 kuukauden välein							
	Smartstream D1.6 – Uusi Seelanti	Tarkasta ensin 90 000 km (60 000 mailin) tai 48 kuukauden jälkeen, ja sitten 30 000 km (20 000 mailin) tai 24 kuukauden välein							
Ajoitushihna	Smartstream D1.6	Tarkasta 120 000 km (80 000 mailin) välein, vaihda 240 000 km (160 000 mailin) välein							
Jakohihnajärjestelmä (jakohihna, öljyhihna, vesipumppu, kiristinpyörä)	Smartstream D1.6	Vaihda 240 000 km (160 000 mailin) välein							

*1 Tarkista käyttöhihnan kiristin, jousi ja laturin hihnapyörä, ja korjaa tai vaihda tarvittaessa.

I: Tarkasta ja tarvittaessa säädä, korjaa, puhdista tai vaihda.

R: Vaihda tai uusi.

Normaali huoltoaikataulu (paitsi Eurooppa, paitsi Meksiko) (jatkoa)

HUOLTOVÄ- LIT	Kuukautta	12	24	36	48	60	72	84	96
	maili ×1 000	10	20	30	40	50	60	70	80
	km × 1000	15	30	45	60	75	90	105	120
HUOLTOKOHDE									
Moottori- öljy ja moottorin öljynsuoda- tin ^{*1, *5}	Smartstream D1.6 ^{**}	Vaihda 10 000 km (6 500 mailin) tai 12 kuukauden välein							
	Smartstream D1.6 – Uusi Seelanti ^{**}	R	R	R	R	R	R	R	R
	Smartstream G2.0, Smartstream G2.5 GDi – paitsi Lähi-itä ^{*2} , Väli- ja Etelä-Amerikka ^{*3}	R	R	R	R	R	R	R	R
	Smartstream G2.0, Smartstream G2.5 GDi – Lähi-Itä ^{*2} , Keski- ja Etelä-Amerikka ^{*3}	Vaihda 10 000 km (6 200 mailin) tai 12 kuukauden välein							
	Smartstream G1.6 T-GDi	Vaihda 10 000 km (6 200 mailin) tai 12 kuukauden välein							
Polttoai- neen lisäai- neet ^{*4}	Smartstream G2.5 GDi – paitsi Lähi-itä ^{*2} , Väli- ja Etelä-Amerikka ^{*3}	R	R	R	R	R	R	R	R
	Smartstream G2.5 GDi – Lähi-itä ^{*2} , Keski- ja Etelä-Amerikka ^{*3}	Vaihda 10 000 km (6 200 mailin) tai 12 kuukauden välein							
	Smartstream G1.6 T-GDi	Vaihda 10 000 km (6 200 mailin) tai 12 kuukauden välein							

^{*1} Moottoriöljyn kulumisen ajon aikana kuuluu asiaan, joten moottoriöljyn määrä pitää tarkistaa säännöllisesti. Moottorin käyttäminen liian vähäisellä öljymäärällä voi vaurioittaa sitä, eivätkä kyseiset vauriot kuulu takuun piiriin.

^{*2} Lähi-itä sis. Intia, Iran, Libya, Algeria, Sudan, Marokko, Tunisia ja Egypti.

^{*3} Keski- ja Etelä-Amerikka sis. Brasilia jne.

^{*4} Jos korkealaatuista bensiniä, joka täyttää Euroopan polttoainestandardit (EN228) tai vastaavat vaatimukset, mukaan lukien polttoaineen lisäaineet, ei ole saatavana, suositellaan yhtä pulloa lisäainetta. Lisäaineita ja niiden käyttöön liittyviä tietoja saa valtuutetulta HYUNDAI-jälleenmyyjältä. Älä sekoita muita lisäaineita.

^{*5} Älä koskaan käytä moottoriöljyssä lisäaineita. Moottoriöljyn lisäaineet voivat muuttaa moottoriöljyn ominaisuuksia, mikä voi aiheuttaa vakavan moottorivian.

****** : Mallivuodesta 2022, D1.6 WLTC (World harmonized Light vehicles Test Cycle) OBD (On Board Diagnosis) on käytössä.

I: Tarkasta ja tarvittaessa säädä, korjaa, puhdista tai vaihda.

R: Vaihda tai uusi.

Normaali huoltoaikataulu (paitsi Eurooppa, paitsi Meksiko) (jatkoa)

HUOLTOVÄLIT	Kuukautta		12	24	36	48	60	72	84	96
	maili ×1 000		10	20	30	40	50	60	70	80
	km × 1000		15	30	45	60	75	90	105	120
HUOLTOKOHDE										
Väliläähdytin, tulo/lähtöletku	Smartstream G1.6 T-GDi		Ensimmäinen tarkastus 10 000 km:n (6 500 mailin) tai 6 kuukauden jälkeen, sitten tarkastus 30 000 km:n (20 000 mailin) tai 24 kuukauden välein							
Ilmanoton letku	Smartstream G1.6 T-GDi		I	I	I	I	I	I	I	I
Ilmanpuhdistimen suodatin	Paitsi Lähi-itä *1		I	I	R	I	I	R	I	I
	Lähi-itä *1		R	R	R	R	R	R	R	R
Sytytystulpat	Smartstream G1.6 T-GDi		Vaihda 70 000 km (45 500 mailin) välein *2							
	Paitsi Smartstream G1.6 T-GDi	Lyijytön bensiini	Vaihda 150 000 km (100 000 mailin) välein*2							
		Lyijyä sisältävä bensiini	Vaihda 30 000 km (20 000 mailin) välein *2							
Höyryletku ja polttoainesäiliön korkki	Smartstream G2.0, Smartstream G2.5 GDi, Smartstream G1.6 T-GDi					I				I
Polttoainesäiliön ilman-suodatin				I		R		I		R
Polttoaineensuodatin *3										
Polttoaineputket, -letkut ja liitännät						I				I
Polttoaineen täyttö-korkki						I				I
Polttoaineputket, -letkut ja liitännät	Smartstream D1.6			I		I		I		I

*1 Lähi-itä sis. Intia, Iran, Libya, Algeria, Sudan, Marokko, Tunisia ja Egypti.

*2 Oman mukavuutesi takia se voidaan vaihtaa ennen vaihtovälin täyttymistä, jos autolle tehdään muuta huoltoa.

*3 Polttoaineensuodatinta pidetään huoltovapaana, mutta säännöllistä tarkastusta suositellaan. Tarkastuksen väli riippuu polttoaineen laadusta. Jos autossa esiintyy polttoaineensyöttöongelmia, epätasaista käyntiä, tehonpuutetta, vakavia käynnistysongelmia, jne., polttoaineensuodatin on vaihdettava heti huolto-ohjelmasta riippumatta. Suosittelemme, että otat yhteyttä valtuutettuun HYUNDAI-jälleenmyyjään.

I: Tarkasta ja tarvittaessa säädä, korjaa, puhdista tai vaihda.

R: Vaihda tai uusi.

Normaali huoltoaikataulu (paitsi Eurooppa, paitsi Meksiko) (jatkoa)

HUOLTOVÄLIT	Kuukautta	12	24	36	48	60	72	84	96
	maili × 1 000	10	20	30	40	50	60	70	80
	km × 1000	15	30	45	60	75	90	105	120
HUOLTOKOHDE									
Polttoaineen-suodattimen elementti (Smartstream D1.6) ^{*1}	Paitsi EN590 (Ota yhteys jälleenmyyjääsi)	Huoltoaikataulu riippuu alueen polttoaineen laadusta							
	EN590:lle		I		R		I		R
Jäähdytysjärjestelmä		I	I	I	I	I	I	I	I
Kaikki sähköjärjestelmät		I	I	I	I	I	I	I	I
Moottorin jäähdytysneste ^{*2}		Vaihda ensin 195 000 km (120 000 mailin) tai 120 kuukauden jälkeen, sitten vaihda 30 000 km (25 000 mailin) tai 24 kuukauden välein ^{*3}							
Akun kunto	Paitsi Lähi-itä	I	I	I	I	I	I	I	I
	Lähi-itä	Tarkasta 10 000 km:n (6 200 mailin) tai 6 kuukauden välein							
Jarruputket, -letkut ja liitännät		I	I	I	I	I	I	I	I
Seisontajarru (jos kuuluu varustukseen)			I		I		I		I
Jarru/kytkinneste (jos kuuluu varustukseen)		I	I	R	I	I	R	I	I
Levyjarrut ja jarrupalat		I	I	I	I	I	I	I	I

*1 Tämä huoltoaikataulu riippuu polttoaineen laadusta. Se on sovellettavissa vain kun käytetään hyväksyttyä polttoainetta <"EN590 tai vastaava">. Jos dieselpolttoaine ei täytä EN590-vaatimuksia, se on vaihdettava useammin. HYUNDAI suosittelee "tarkastus 7 500 km välein, vaihto 15 000 km välein". Jos ilmenee tärkeitä turvallisuusasioita, kuten polttoaineen virtauksen rajoittamista, virtauspiikkejä, tehon menetystä, vakavia käynnistymisongelmia tms., niin vaihda polttoaineensuodatint heti huoltovälistä riippumatta. Suosittelemme, että otat yhteyttä valtuutettuun HYUNDAI-jälleenmyyjään.

*2 Lisätessäsi jäähdytysnestettä käytä autossasi vain tislattua vettä tai pehmeää vettä, älä koskaan sekoita kovaa vettä tehtaalla täytettyyn jäähdytysnesteeseen. Virheellinen jäähdytysnesteeseen voi aiheuttaa vakavia virhetointoja tai moottorin vaurioitumisen.

*3 Oman mukavuutesi takia se voidaan vaihtaa ennen vaihtovälin täyttymistä, jos autolle tehdään muuta huoltoa.

I: Tarkasta ja tarvittaessa säädä, korjaa, puhdista tai vaihda.

R: Vaihda tai uusi.

Normaali huoltoaikataulu (paitsi Eurooppa, paitsi Meksiko) (jatkoa)

HUOLTOVÄLIT	Kuukautta	12	24	36	48	60	72	84	96
	maili ×1 000	10	20	30	40	50	60	70	80
	km × 1000	15	30	45	60	75	90	105	120
KUNNOSSAPITOKOHTA									
Ohjausvaihteen kiinnitys, nivelet ja suojakumit		I	I	I	I	I	I	I	I
Vetoakselit ja suojakumit			I		I		I		I
Kierrätä renkaita (sisältää rengaspaineiden ja kulumisen tarkastuksen)		Kierrätä 15 000 km (10 000 mailin) tai 12 kuukauden välein							
Etujousituksen pallonivelet		I	I	I	I	I	I	I	I
Ilmastointilaitteen kylmäaine		I	I	I	I	I	I	I	I
Ilmastointilaitteen kompressori		I	I	I	I	I	I	I	I
Sisäilmansuodatin		R	R	R	R	R	R	R	R
Manuaalivaihteiston neste (jos kuuluu varustukseen) *1		Ei tarkistusta, ei edellytä huoltoa							
Kaksoiskytkinvoimansiirron neste *1		Ei tarkistusta, ei edellytä huoltoa							
Automaattivaihteiston neste (jos kuuluu varustukseen)	Paitsi Lähi-itä	Ei tarkistusta, ei edellytä huoltoa							
	Lähi-itä		I		I		I		I
Voimansiirtokotelon öljy (4WD) *1					I				I
Takatasauspyörästön öljy (4WD) *1					I				I
Potkuriakseli (4WD)			I		I		I		I
Yleiseurooppalaisen eCall-järjestelmän paristo (jos kuuluu varustukseen) / UAE eCall -järjestelmän paristo (jos kuuluu varustukseen)		Vaihda 4 vuoden välein.							
Pakokaasujärjestelmä			I		I		I		I

*1 Manuaalivaihteiston/kaksoiskytkinvoimansiirron neste, voimansiirtokotelon öljy ja tasauspyörästön öljy on vaihdettava aina, kun nämä osat ovat uponneet veteen.

I: Tarkasta ja tarvittaessa säädä, korjaa, puhdista tai vaihda.

R: Vaihda tai uusi.

Huolto hankalissa käyttöolosuhteissa ja ajettaessa vähän – (paitsi Eurooppa, paitsi Meksiko)

Seuraavia kohtia on huollettava useammin autoissa, joita käytetään pääasiassa vaikeissa ajo-olosuhteissa.

Katso asianmukaiset huoltovälit alla olevasta taulukosta.

R: Vaihda tai uusi.

I: Tarkasta ja tarvittaessa säädä, korjaa, puhdista tai vaihda.

Huoltokohde		Huoltotointenpide	Huoltovälit	Ajo-olosuhteet
Moottoriöljy ja moottorin öljysuodatin	Smartstream D1.6 **	R	5 000 km (3 000 mailin) tai 6 kuukauden välein	A, B, C, D, E, F, G, H, I, J, K, L
	Smartstream D1.6 – Uusi Seelanti **		7 500 km (4 500 mailin) tai 6 kuukauden välein	
	Smartstream G2.0, Smartstream G2.5 GDi – paitsi Lähi-itä ¹⁾		7 500 km (4 500 mailin) tai 6 kuukauden välein	
	Smartstream G2.0, Smartstream G2.5 GDi – Lähi-itä ¹⁾		5 000 km (3 000 mailin) tai 6 kuukauden välein	
	Smartstream G1.6 T-GDi		5 000 km (3 000 mailin) tai 6 kuukauden välein	
Ilmanpuhdistimen suodatin		R	Vaihda useammin olosuhteista riippuen	C, E
Syttytystulpat		R	Vaihda useammin olosuhteista riippuen	A, B, F, G, H, I, K
Ohjausvaihteen kiinnitys, nivelet ja suojakumit		I	Tarkasta useammin olosuhteista riippuen	C, D, E, F, G
Etujousituksen pallonivelet		I	Tarkasta useammin olosuhteista riippuen	C, D, E, F, G
Levyjarrut ja jarrupalat, jarrusattelut ja roottorit		I	Tarkasta useammin olosuhteista riippuen	C, D, E, G, H, J, K
Seisontajarru (jos kuuluu varustukseen)		I	Tarkasta useammin olosuhteista riippuen	C, D, G, H
Vetoakselit ja suojakumit		I	Tarkasta useammin olosuhteista riippuen	C, D, E, F, G, H, I, K

Huoltokohde	Huoltotoinmenpide	Huoltovälit	Ajo-olosuhteet
Sisäilmansuodatin	R	Vaihda useammin olosuhteista riippuen	C, E, G
Manuaalivaihteiston neste (jos kuuluu varustukseen)	R	120 000 km:n (80 000 mailin) välein	C, D, E, F, G, H, I, J
Automaattivaihteiston neste (jos kuuluu varustukseen)	R	100 000 km (62 000 mailin) välein	A, C, F, G, H, I, J, K
Kaksoiskytkinvoimansiirron öljy (jos kuuluu varustukseen)	R	120 000 km:n (80 000 mailin) välein	C, D, F, G, H, I, J
Takatasauspyörästäön öljy (4WD)	R	120 000 km:n (80 000 mailin) välein	C, D, E, G, H, I, J
Voimansiirtokotelon öljy (4WD)	R	120 000 km:n (80 000 mailin) välein	C, D, E, G, H, I, J
Potkuriakseli (4WD)	I	Tarkasta useammin olosuhteista riippuen	C, D, E, F, G, H, I, J

*1 Lähi-itä sis. Intia, Iran, Libya, Algeria, Sudan, Marokko, Tunisia ja Egypti.

** : Mallivuodesta 2022, D1.6 WLTC (World harmonized Light vehicles Test Cycle) OBD (On Board Diagnosis) on käytössä.

Vaikeat ajo-olosuhteet

- A. Ajettaessa toistuvasti lyhyitä matkoja, alle 8 km (5 mailia), normaalissa lämpötilassa tai alle 16 km (10 mailia) jäätävässä lämpötilassa.
- B. Liiallinen moottorin tyhjäkäynti tai pitkien matkojen ajaminen hitaalla nopeudella
- C. Ajetaan karkeilla, pölyisillä, mutaisilla, päällystämättömillä teillä, tai teillä, joille on levitetty soraa tai suolaa
- D. Ajetaan alueilla, joissa käytetään suolaa tai muita syövyttäviä aineita, tai hyvin kylmällä säällä
- E. Ajetaan erittäin pölyisissä olosuhteissa
- F. Ajetaan vilkkaasti liikennöidyllä alueella
- G. Ajetaan toistuvasti ylämäkeen, alamäkeen tai vuoristoteillä
- H. Käytetään hinaamiseen tai matkailuun ja ajamiseen kattokuormalla.
- I. Ajaminen partioautona, taksina, muussa kaupallisessa käytössä tai ajoneuvojen hinauksessa.
- J. Ajetaan säännöllisesti nopeasti tai nopeasti kiihdyttäen/jarruttaen
- K. Toistuva ajaminen stop-and-go-tilanteissa
- L. Muun kuin suositellun moottoriöljyn käyttö (mineraali, puolisynteettinen, viskositeettiaste jne.)

Normaali huoltoaikataulu (Meksiko)

HUOLTOVÄLIT	Kuukausien lukumäärä tai ajomatka, kumpi täyttyy ensin										
	Kuukautta	6	12	18	24	30	36	42	48	54	60
	maili ×1 000	6,5	13	19,5	26	32,5	39	45,5	52	58,5	65
	km × 1000	10	20	30	40	50	60	70	80	90	100
HUOLTOKOHDE											
Käyttöhihnat *1	Smartstream G2.0, Smartstream G2.5 GDi, Smartstream G1.6 T-GDi	Tarkasta 30 000 km (18 000 mailin) tai 24 kuukauden välein									
Moottoriöljy ja moottorin öljynsuodatin *2, *5	Smartstream G2.0, Smartstream G2.5 GDi, Smartstream G1.6 T-GDi	R	R	R	R	R	R	R	R	R	R
Ilmanpuhdistimen suodatin		I	I	R	I	I	R	I	I	R	I
Polttoaineen lisäaineet *3	Smartstream G2.5 GDi, Smartstream G1.6 T-GDi	Lisää 10 000 km (6 200 mailin) tai 6 kuukauden välein									
Sytystulpat	Smartstream G1.6 T-GDi	Vaihda 70 000 km (45 500 mailin) välein *4									
	Paitsi Smartstream G1.6 T-GDi	Vaihda 160 000 km (100 000 mailin) välein *4									

*1 Säädä vaihtovirtageneraattorin ja ohjaustehostimen (sekä vesipumpun) ja ilmastointilaitteen (jos kuuluu varustukseen) käyttöhihna. Tarkasta ja tarvittaessa säädä tai vaihda.

*2 Moottoriöljyn kulumisen ajon aikana kuuluu asiaan, joten moottoriöljyn määrä pitää tarkistaa säännöllisesti. Moottorin käyttäminen liian vähäisellä öljymäärällä voi vaurioittaa sitä, eivätkä kyseiset vauriot kuulu takuun piiriin.

*3 Jos korkealaatuista bensiiniä, joka täyttää Euroopan polttoainestandardit (EN228) tai vastaavat vaatimukset, mukaan lukien polttoaineen lisäaineet, ei ole saatavana, suositellaan yhtä pulloa lisäainetta. Lisäaineita ja niiden käyttöön liittyviä tietoja saa valtuutetulta HYUNDAI-jälleenmyyjältä. Älä sekoita muita lisäaineita.

*4 Oman mukavuutesi takia se voidaan vaihtaa ennen vaihtovälin täyttymistä, jos autolle tehdään muuta huoltoa.

*5 Älä koskaan käytä moottoriöljyssä lisäaineita. Moottoriöljyn lisäaineet voivat muuttaa moottoriöljyn ominaisuuksia, mikä voi aiheuttaa vakavan moottorivian.

I: Tarkasta ja tarvittaessa säädä, korjaa, puhdista tai vaihda.

R: Vaihda tai uusi.

Normaali huoltoaikataulu (Meksiko) (jatkoa)

HUOLTOVÄLIT	Kuukausien lukumäärä tai ajomatka, kumpi täyttyy ensin											
	Kuukautta	6	12	18	24	30	36	42	48	54	60	
	maili ×1 000	6,5	13	19,5	26	32,5	39	45,5	52	58,5	65	
	km × 1000	10	20	30	40	50	60	70	80	90	100	
HUOLTOKOHDE												
Höyryletku ja polttoainesäiliön korkki							I					
Välijäähdytin, tulo/lähtöletku	Smartstream G1.6 T-GDi	Tarkasta 15 000 km (10 000 mailin) tai 12 kuukauden välein										
Ilmanoton letku	Smartstream G1.6 T-GDi	I	I	I	I	I	I	I	I	I	I	
Polttoainesäiliön ilmansuodatin (jos kuuluu varustukseen)			I		R		I		R		I	
Polttoaineensuodatin *1		I	I	I	I	I	I	I	I	I	I	
Polttoaineputket, -letkut ja liitännät	Smartstream G2.0, Smartstream G2.5 GDi, Smartstream G1.6 T-GDi				I				I			
Jäähdytysjärjestelmä		I	I	I	I	I	I	I	I	I	I	

*1 Polttoaineensuodatinta pidetään huoltovapaana, mutta säännöllistä tarkastusta suositellaan. Tarkastuksen väli riippuu polttoaineen laadusta. Jos autossa esiintyy polttoaineensyöttöongelmia, epätasaista käyntiä, tehonpuutetta, vakavia käynnistysvaikeuksia, jne., polttoaineensuodatin on vaihdettava heti huolto-ohjelmasta riippumatta. Suosittelemme ottamaan yhteyttä valtuutettuun HYUNDAI-jälleenmyyjään ja vaihtamaan polttoaineensuodattimen huolto-ohjelmasta riippumatta.

I: Tarkasta ja tarvittaessa säädä, korjaa, puhdistaa tai vaihda.

R: Vaihda tai uusi.

Normaali huoltoaikataulu (Meksiko) (jatkoa)

HUOLTOVÄLIT	Kuukausien lukumäärä tai ajomatka, kumpi täyttyy ensin											
	Kuukautta	6	12	18	24	30	36	42	48	54	60	
	maili ×1 000	6,5	13	19,5	26	32,5	39	45,5	52	58,5	65	
	km × 1000	10	20	30	40	50	60	70	80	90	100	
HUOLTOKOHDE												
Moottorin jäähdytysneste *1		Vaihda ensin 200 000 km (120 000 mailin) tai 120 kuukauden jälkeen, sitten vaihda 40 000 km (25 000 mailin) tai 24 kuukauden välein*2										
Kaikki sähköjärjestelmät		Tarkasta 30 000 km (20 000 mailin) tai 18 kuukauden välein										
Akun kunto												
Jarruputket, -letkut ja liitännät												
Seisontajarru												
Jarru/kytkinneste (jos kuuluu varustukseen)												
Levyjarrut ja jarrupalat												

*1 Lisätessäsi jäähdytysnestettä käytä autossasi vain tislattua vettä tai pehmeää vettä, älä koskaan sekoita kovaa vettä tehtaalla täytettyyn jäähdytysnesteeseen. Virheellinen jäähdytysnesteos voi aiheuttaa vakavia virhetointintoja tai moottorin vaurioitumisen.

*2 Oman mukavuutesi takia se voidaan vaihtaa ennen vaihtovälin täyttymistä, jos autolle tehdään muuta huoltoa.

I: Tarkasta ja tarvittaessa säädä, korjaa, puhdista tai vaihda.

R: Vaihda tai uusi.

Normaali huoltoaikataulu (Meksiko) (jatkoa)

HUOLTOVÄLIT	Kuukausien lukumäärä tai ajomatka, kumpi täyttyy ensin											
	Kuukautta	6	12	18	24	30	36	42	48	54	60	
	maili ×1 000	6,5	13	19,5	26	32,5	39	45,5	52	58,5	65	
	km × 1000	10	20	30	40	50	60	70	80	90	100	
HUOLTOKOHDE												
Ohjausvaihteen kiinnitys, nivelet ja suojakumit		I	I	I	I	I	I	I	I	I	I	I
Vetoakselit ja suojakumit			I		I		I		I		I	
Kierrätä renkaita (sisältää rengaspaineiden ja kulumisen tarkastuksen)		Kierrätä 15 000 km tai 12 kuukauden välein										
Etujousituksen pallonivelet		I	I	I	I	I	I	I	I	I	I	
Ilmastointilaitteen kylmäaine		I	I	I	I	I	I	I	I	I	I	
Ilmastointilaitteen kompressori		I	I	I	I	I	I	I	I	I	I	
Sisäilmansuodatin		R	R	R	R	R	R	R	R	R	R	
Manuaalivaihteiston neste (jos kuuluu varustukseen) *1		Ei tarkistusta, ei edellytä huoltoa										
Automaattivaihteiston neste (jos kuuluu varustukseen)		Ei tarkistusta, ei edellytä huoltoa										
Kaksoiskytkinvoimansiirron neste (jos kuuluu varustukseen) *1		Ei tarkistusta, ei edellytä huoltoa										
Voimansiirtokotelon öljy (4WD) *1		Tarkista 60 000 km tai 48 kuukauden välein										
Takatasauspyörästön öljy (4WD) *1		Tarkista 60 000 km tai 48 kuukauden välein										
Potkuriakseli (4WD)			I		I		I		I		I	
Pakokaasujärjestelmä			I		I		I		I		I	

*1 Manuaalivaihteiston/kaksoiskytkinvoimansiirron neste, voimansiirtokotelon öljy ja tasauspyörästön öljy on vaihdettava aina, kun nämä osat ovat uponneet veteen.

I: Tarkista ja tarvittaessa säädä, korjaa, puhdista tai vaihda.

R: Vaihda tai uusi.

Huolto vaativissa käyttöoloissa ja vähäisillä ajomäärillä (Meksiko)

Seuraavia kohtia on huollettava useammin autoissa, joita käytetään pääasiassa vaikeissa ajo-olosuhteissa.

Katso asianmukaiset huoltovälit alla olevasta taulukosta.

R: Vaihda tai uusi.

I: Tarkasta ja tarvittaessa säädä, korjaa, puhdista tai vaihda

Huoltokohte	Huoltotoinpide	Huoltovälit	Ajo-olosuhteet
Moottoriöljy ja moottorin öljysuodatin	R	5 000 km (3 000 mailin) tai 3 kuukauden välein	A, B, C, D, E, F, G, H, I, J, K, L
Ilmanpuhdistimen suodatin	R	Vaihda useammin olosuhteista riippuen	C, E
Sytytystulpat	R	Vaihda useammin olosuhteista riippuen	A, B, F, G, H, I, K
Ohjausvaihteen kiinnitys, nivelet ja suojakumit	I	Tarkasta useammin olosuhteista riippuen	C, D, E, F, G
Etujousituksen pallonivelet	I	Tarkasta useammin olosuhteista riippuen	C, D, E, F, G
Levyjarrut ja jarrupalat, jarrusatulat ja roottorit	I	Tarkasta useammin olosuhteista riippuen	C, D, E, G, H, J, K
Seisontajarru	I	Tarkasta useammin olosuhteista riippuen	C, D, G, H
Vetoakselit ja suojakumit	I	Tarkasta useammin olosuhteista riippuen	C, D, E, F, G, H, I, K, J
Sisäilmansuodatin	R	Vaihda useammin olosuhteista riippuen	C, E, G
Manuaalivaihteiston neste (jos kuuluu varustukseen)	R	120 000 km:n (80 000 mailin) välein	C, D, E, F, G, H, I, J
Automaattivaihteiston neste (jos kuuluu varustukseen)	R	100 000 km (62 000 mailin) välein	A, C, F, G, H, I, J, K
Kaksoiskytkinvoimansiirron öljy (jos kuuluu varustukseen)	R	120 000 km:n (80 000 mailin) välein	C, D, F, G, H, I, J
Takatasauspyörästön öljy (4WD)	R	120 000 km:n (80 000 mailin) välein	C, D, E, G, I, J, H

Huoltokohde	Huoltotoimenpide	Huoltovälit	Ajo-olosuhteet
Voimansiirtokotelon öljy (4WD)	R	120 000 km:n (80 000 mailin) välein	C, D, E, G, I, J, H
Potkuriakseli (4WD)	I	Tarkasta useammin olosuhteista riippuen	C, D, E, F, G, H, I, J

Vaikeat ajo-olosuhteet

A. Ajettaessa toistuvasti lyhyitä matkoja, alle 8 km (5 mailia), normaalissa lämpötilassa tai alle 16 km (10 mailia) jäätävässä lämpötilassa.

B. Liiallinen moottorin tyhjäkäynti tai pitkien matkojen ajaminen hitaalla nopeudella

C. Ajetaan karkeilla, pölyisillä, mutaisilla, päällystämättömillä teillä, tai teillä, joille on levitetty soraa tai suolaa

D. Ajetaan alueilla, joissa käytetään suolaa tai muita syövyttäviä aineita, tai hyvin kylmällä säällä

E. Ajetaan erittäin pölyisissä olosuhteissa

F. Ajetaan vilkkaasti liikennöidyllä alueella

G. Ajetaan toistuvasti ylämäkeen, alamäkeen tai vuoristoteillä

H. Käytetään hinaamiseen tai matkailuun ja ajamiseen kattokuormalla.

I. Ajaminen partioautona, taksina, muussa kaupallisessa käytössä tai ajoneuvojen hinauksessa.

J. Ajetaan säännöllisesti nopeasti tai nopeasti kiihdyttäen/jarruttaen

K. Toistuva ajaminen stop-and-go-tilanteissa

L. Muun kuin suositellun moottoriöljyn käyttö (mineraali, puolisynteettinen, viskositeettiaste jne.)

Ajoitettujen huoltokoh- teiden kuvaus

Moottoriöljy ja suodatin

Moottoriöljy on vaihdettava huolto-ohjel-
massa ilmoitetuin aikavälein. Jos autoa
ajetaan ankarissa olosuhteissa, on öljyn ja
suodattimen vaihto tehtävä useammin.

Käyttöhinnat

Tarkista kaikki hinnat halkeamien,
murtumien, liiallisen kulumisen tai öljyyn-
tymisen varalta, ja vaihda tarvittaessa.
Käyttöhintojen oikea kireys on tarkastet-
tava säännöllisesti ja säädettävä tarvit-
taessa.

Tietoja

Sammuta moottori, kun tarkastat hinnan.

MHEV-vyö

MHEV-hihna on vaihdettava
huolto-ohjelmassa ilmoitetuin aikavälein.

VAROITUS

Sammuta aina moottori ennen kuin
tarkistat HSG-hihnaa.

Polttoaineputket, polttoaine- letkut ja liitännät

Tarkista polttoaineputket, polttoaine-
letkut ja liitännät vuotojen ja vaurioiden
varalta. Suosittelemme, että valtuutettu
HYUNDAI-jälleenmyyjä vaihtaa kaikki
vaurioituneet tai vuotavat osat välittö-
mästi.

Polttoaineensuodatin (bensii- nimoottori)

Polttoaineensuodatinta pidetään huolto-
vapaana, mutta säännöllistä tarkastusta
suositellaan. Huolto riippuu polttoaineen
laadusta. Jos ilmenee tärkeitä ongelmia,
kuten polttoaineen virtauksen rajoittu-
mista, virtauspiikkejä, tehon menetystä,
vakavia käynnistymisongelmia, jne.,
vaihda polttoaineensuodatin heti. Suosit-
telemme, että otat yhteyttä valtuutettuun
HYUNDAI-jälleenmyyjään.

Polttoaineensuodatin (elementti) (dieselmoottori)

Tukkeutunut suodatin voi rajoittaa
nopeutta, jolla autolla voidaan ajaa,
vaurioittaa päästöjärjestelmää ja
aiheuttaa useita ongelmia, kuten käynnis-
tysvaikeuksia. Jos polttoainesäiliöön
kertyy liiallisiä määriä vierasainetta,
suodatin on ehkä vaihdettava tavallista
useammin. Uuden suodattimen
asennuksen jälkeen käytä moottoria
muutamia minuutteja, ja tarkista liitokset
vuotojen varalta. Suosittelemme, että
polttoaineensuodattimen asentaa
valtuutettu HYUNDAI-jälleenmyyjä.

Höyryletku ja polttoainesäiliön korkki

Höyryletku ja polttoainesäiliön täyttöaukon korkki on tarkastettava huolto-ohjelmassa ilmoitetuin aikavälein. Varmista, että uusi höyryletkun tai polttoainesäiliön korkki on asetettu paikoilleen oikein.

Kampikammion alipainetusletkut

+ jos kuuluu varustukseen

Tarkista letkujen pinta kuumentumisen ja/tai mekaanisten vaurioiden varalta. Kova ja hauras kumi, murtumat, repeytymät, leikkautumat, hankautumat ja liiallinen turpoaminen ilmaisevat heikentymistä. Erityistä huomiota on kiinnitettävä niiden letkupintojen tarkastukseen, jotka ovat lähinnä voimakkaita lämmönlähteitä, kuten pakoputkistoa.

Varmista tarkistamalla letkun reititys, että letkut eivät ole kosketuksissa mihinkään lämmönlähteeseen, teräviin reunoihin tai liikkuviin osiin, joka voi aiheuttaa lämpövaurioita tai mekaanista kulumista. Varmista tarkistamalla kaikki letkulii-tännät, kuten puristimet ja liittimet, että ne ovat kunnolla paikoillaan ja ettei vuotoja ole. Letkut on vaihdettava välittömästi, jos näkyy mitään merkkejä heikkenemisestä tai vaurioista.

Ilmanpuhdistimen suodatin

Suosittelemme, että ilmansuodattimen vaihtaa valtuutettu HYUNDAI-jälleenmyyjä.

Sytytystulpat (bensinimoottori)

Varmista, että asennat uudet sytytystulpat, joiden lämpötila-alue on oikea.

Osia koottaessa pyyhi mahdollinen lika huolellisesti pehmeällä liinalla sytytyspuolan alaosan sisä- ja ulkopuolelta ja sytytystulpan eristyksistä, jotta sytytystulpan eristys ei pääse likaantumaan.

VAROITUS

Älä irrota ja tarkasta sytytystulppia, kun moottori on kuuma. Saatat polttaa itsesi.

Jäähdytysjärjestelmä

Tarkista jäähdytysjärjestelmän osat, kuten jäähdytin, jäähdytysnestesäiliö, letkut ja liittännät, vuotojen ja vaurioiden varalta. Vaihda kaikki vaurioituneet osat.

Moottorin jäähdytysneste

Jäähdytysneste on vaihdettava huolto-ohjelmassa ilmoitetuin aikavälein.

Manuaalivaihteiston neste

+ jos kuuluu varustukseen

Tarkista manuaalivaihteiston neste huoltoaikataulun mukaisesti.

Automaattivaihteiston neste

+ jos kuuluu varustukseen

Automaattivaihteiston nestettä ei tarvitse tarkastaa normaaleissa käyttöolosuhteissa.

Suosittelemme, että automaattivaihteiston nesteen vaihtaa valtuutettu HYUNDAI-jälleenmyyjä huoltoaikataulun mukaisesti.

HUOMAA

Muun kuin määritetyn nesteen käyttö voi aiheuttaa vaihteiston toimintahäiriön ja vikaantumisen.

Käytä vain määriteltyä automaattivaihteiston nestettä. (Katso luvun 2 kohta ”Suositellut voiteluaineet ja tilavuudet”.)

i Tietoja

Automaattivaihteiston neste on uutena punaista.

Kun autolla ajetaan, automaattivaihteiston neste tummuu.

Tämä kuuluu asiaan. Sitä ei tarvitse vaihtaa värimuutoksen perusteella.

Kaksoiskytkinvaihteiston neste

+ jos kuuluu varustukseen

Tarkista kaksoiskytkinvoimansiirron öljy huoltoaikataulun mukaisesti.

Jarruletkut ja -putket

Tarkista silmämääräisesti oikea asennus, hankaumat, murtumat, heikentyminen ja mahdolliset vuodot. Vaihda kaikki heikentyneet tai vaurioituneet osat välittömästi.

Jarru/kytkinneste

+ jos kuuluu varustukseen

Tarkista jarru/kytkinnesteen pinta säiliössä. Tason on oltava säiliön kyljessä olevien ”MIN”- (minimi) ja ”MAX” (maksimi) -merkkien välillä. Käytä vain DOT 4 -määrityksen mukaista jarru-/kytkinnestettä.

Seisontajarru

+ jos kuuluu varustukseen

Tarkista seisontajarrun järjestelmä, sisältäen seisontajarrun vivun ja kaapelit.

Jarrulevyt ja jarrupalat, jarrusatulat ja roottorit

Tarkista palat, levyt ja navat liiallisen kulumisen varalta. Tarkista jarrusatulat vuotojen varalta.

HYUNDAI:n verkkosivuilla on lisätietoja jarrupalojen ja levyn kulumisrajoista. (<http://service.hyundai-motor.com>)

Kardaaniakseli

Tarkista kardaaniakseli, suojakumit, kiinnittimet, kumiliitännät ja keskilaakerikumi murtumien, vaurioiden tai muiden vahinkojen varalta. Vaihda kaikki vaurioituneet osat ja täytä tarvittaessa rasva uudelleen.

Jousituksen asennuspultit

Tarkista jousituksen liitännät löysyyden ja vaurioiden varalta. Kiristä uudelleen määritettyyn kiristysmomenttiin.

Ohjausvaihte, vivut ja suoja- kumit/alapallonivelet

Kun auto on pysähtynyt ja moottori sammutettu, tarkista ohjauspyörän mahdollinen liiallinen vapaaliike. Tarkista nivelet taipumien tai vaurioiden varalta. Tarkista pölysuojakumit ja pallonivelet heikkenemisen, murtumien tai vaurioiden varalta.

Vaihda kaikki vaurioituneet osat.

Vetoakselit ja suojakumit

Tarkista vetoakselit, suojakumit ja kiinnitykset murtumien, heikkenemisen ja vaurioiden varalta. Vaihda kaikki vaurioituneet osat ja täytä tarvittaessa rasva uudelleen.

Ilmastointilaitteen kylmäaine

Tarkista ilmastointilaitteen putket ja liitännät vuotojen ja vaurioiden varalta.

Moottoriöljy

Moottoriöljyn määrän tarkistus

Moottoriöljyllä voidellaan, jäähdytetään ja käytetään moottorin erinäisiä hydraulisia osia. Moottoriöljyn kuluminen ajon aikana on normaalia, ja moottoriöljyn taso on tarkistettava ja sitä on lisättävä säännöllisesti. Tarkista öljyn taso ja lisää sitä myös suositellun huoltoaikataulun mukaisesti, jotta öljyn toimintakyky ei heikkene.

Tarkista moottoriöljy seuraavasti.

Bensiinimoottori

1. Noudata kaikkia öljyn valmistajan varotoimia.
2. Varmista, että auto on tasaisella alustalla vaihteella P (pysäköinti) ja seisontajarru kytkettynä ja pyörät kiilattuna.
3. Käynnistä moottori ja lämmitä sitä, kunnes jäähdytysaine saavuttaa vakaan normaalilämpötilan.
4. Sammuta moottori, avaa öljyn täyttöaukon korkki ja vedä mittatikku ulos. Odota 15 minuuttia, jotta öljy valuu takaisin öljypohjaan.
5. Pyyhi mittatikku puhtaaksi ja työnnä se kokonaan takaisin.

Smartstream G1.6 T-GDi / Smartstream G1.6 T-GDi
(48V) MHEV

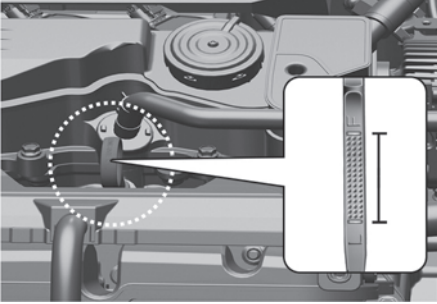

Smartstream G2.0

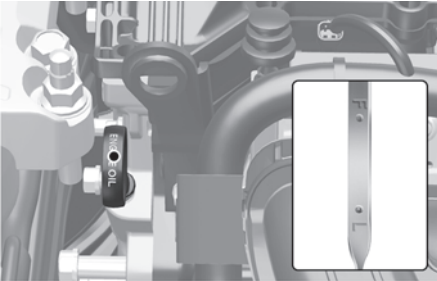

Smartstream G2.5 GDi

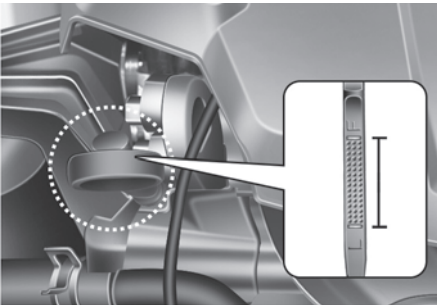

6. Vedä mittatikku uudelleen ulos ja tarkista määrä. Määrän on oltava kohtien F (täysi) ja L (matala) välillä.

Smartstream G1.6 T-GDi / Smartstream G1.6 T-GDi
(48V) MHEV

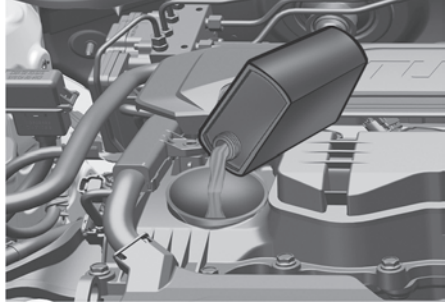

Smartstream G2.0

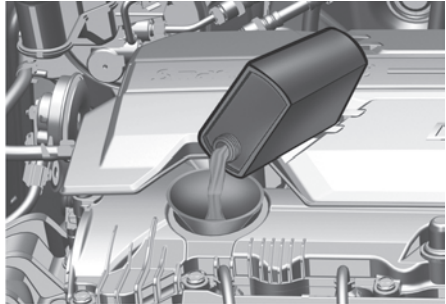

Smartstream G2.5 GDi

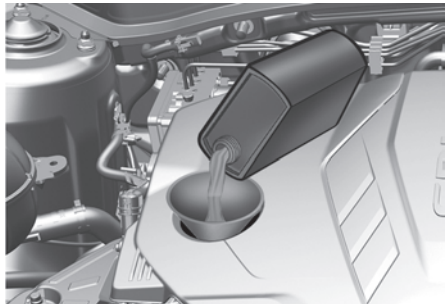

7. Jos öljyn taso on L-merkinnän alapuolella, lisää öljyä, kunnes öljyn taso on F-merkinnän korkeudella.

Käytä vain määritettyä moottoriöljyä (katso kohta ”Suositellut voiteluaineet ja tilavuudet” luvussa 2).

HUOMAA

Moottorin vaurioitumisen estämiseksi:

- Älä läikytä moottoriöljyä kun lisäät tai vaihdat sitä. Pyyhi roiskunut öljy pois välittömästi.
- Moottorin öljynkulutus saattaa kasvaa uutta autoa sisään ajettaessa. Se vakautuu 6 000 km:n (4 000 mailin) ajon jälkeen.
- Moottoriöljyn kulutukseen vaikuttavat muun muassa ajotavat, ilmasto-olot, liikennetilanne ja öljyn laatu. Siksi moottoriöljyn taso kannattaa tarkistaa säännöllisesti ja sitä pitää tarvittaessa lisätä.

Dieselmoottori

Smartstream D1.6 / Smartstream D1.6 (48V) MHEV

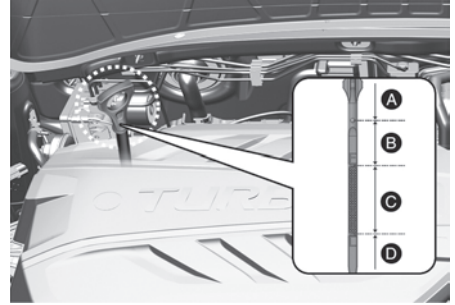

Ajomatka	Tarvittava toimenpide
A	Suosittelaaan, että otat yhteyttä valtuutettuun HYUNDAI-jälleenmyyjään.
B	Älä täytä moottoriöljyä.
C	Voit lisätä moottoriöljyä kun varmistat, että öljyn pinta ei nouse C-alueen yläpuolelle.
D	Lisää öljyä ja varmistat, että öljyn pinta ei nouse C-alueen yläpuolelle.

Moottoriöljyä käytetään voiteluun ja jäädyttämiseen, joten autolla ajaminen kuluttaa sitä hiljakseen. Tarkista öljyn taso säännöllisesti ja hallitse sitä seuraavan ohjeen mukaisesti.

1. Noudata kaikkia öljyn valmistajan varoituksia.
2. Varmista, että auto on tasaisella alustalla vaihteella P (pysäköinti) ja seisontajarru kytkettynä ja pyörät kiilattuna.
3. Käynnistä moottori ja anna sen saavuttaa normaali toimintalämpötila.
4. Sammuta moottori, avaa öljyn täyttöaukon korkki ja vedä mittatikku ulos. Odota 15 minuuttia, jotta öljy valuu takaisin öljypohjaan.
5. Pyyhi mittatikku puhtaaksi ja työnnä se kokonaan takaisin.

6. Vedä mittatikku uudelleen ulos ja tarkista taso. Tason on oltava C-alueella.

Smartstream D1.6 / Smartstream D1.6 (48V) MHEV

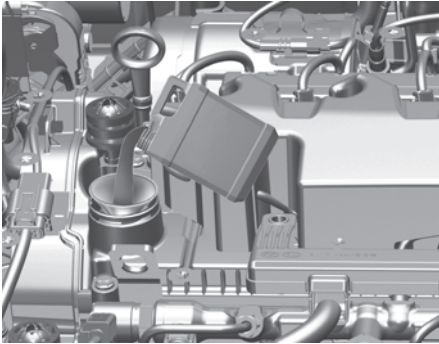

Jos pinta on D-alueella, lisää tarpeeksi moottoriöljyä, jotta se nousee C-alueelle.

Käytä vain määritettyä moottoriöljyä (katso kohta ”Suositellut voiteluaineet ja tilavuudet” luvussa 2).

HUOMAA

Moottorin vaurioitumisen estämiseksi:

- Älä läikytä moottoriöljyä kun lisäät tai vaihdat sitä. Pyyhi roiskunut öljy pois välittömästi.
- Moottorin öljynkulutus saattaa kasvaa uutta autoa sisään ajettaessa. Se vakautuu 6 000 km:n (4 000 mailin) ajon jälkeen.
- Moottoriöljyn kulutukseen vaikuttavat muun muassa ajotavat, ilmasto-olot, liikennetilanne ja öljyn laatu. Siksi moottoriöljyn taso kannattaa tarkistaa säännöllisesti ja sitä pitää tarvittaessa lisätä.

Moottoriöljyn ja suodattimen tarkistus

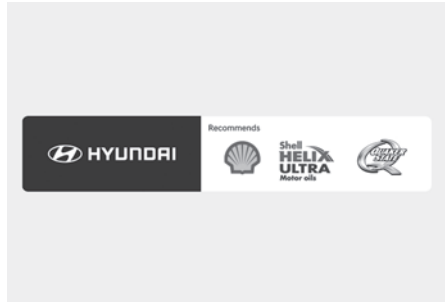

- Suosittelemme, että moottoriöljyn ja suodattimen vaihtaa valtuutettu HYUNDAI-jälleenmyyjä tämän luvun alussa esitetyn huoltoaikataulun mukaisesti.
- Jos moottoriöljyn vaihtoväli ylittyy huoltoaikataulussa ilmoitetusta, moottoriöljyn toimintakyky saattaa heikentyä, mikä saattaa vaikuttaa moottorin kuntoon. Vaihda moottoriöljy sen takia huoltoaikataulun mukaisesti.
- Käytä suositeltua moottoriöljyä ja suodatinta, jotta moottori pysyy ihannekuunnossa. Jos suositeltua öljyä ja suodatinta ei käytetä, vaihda ne hankalien käyttöolosuhteiden huoltoaikataulun mukaisesti.
- Öljynvaihdon huoltoaikataulun tarkoitus on estää öljyn toimintakyvyn heikkeneminen. Se ei liity mitenkään öljynkulutukseen. Tarkista moottoriöljyn taso ja lisää sitä säännöllisesti.

VAROITUS

Käytetty moottoriöljy voi aiheuttaa ärsytystä tai ihosyöpää, jos se on kosketuksissa ihoon pitkittyneitä aikoja. Käytetty moottoriöljy sisältää ainesosia, jotka ovat aiheuttaneet syöpää koe-eläimille. Suojaa ihosi aina pesemällä kätesi perusteellisesti saippualla ja lämpimällä vedellä mahdollisimman pian käytetyn öljyn käsittelyn jälkeen.

HUOMIOITAVAA

- Moottoriöljy on erittäin kuumaa heti ajon jälkeen ja voi aiheuttaa palovammoja vaihdettaessa. Vaihda moottoriöljy vasta, kun se on jäähtynyt.
- Älä koskaan käytä moottoriöljyssä lisäaineita. Moottoriöljyn lisäaineet voivat muuttaa moottoriöljyn ominaisuuksia, mikä voi aiheuttaa vakavan moottorivian.

Tietoja

Kun moottoriöljyn paine laskee, koska sitä on liian vähän, moottorin öljynpaineen (🛢️) varoitusvalo syttyy. Lisäksi moottoritehoa rajoittava parannettu moottorin suojajärjestelmä kytkeytyy päälle ja toimintahäiriön merkkivalo (🛑) syttyy, kun autolla ajetaan jatkuvasti tässä tilassa. Jos öljynpaine palautuu, varoitusvalo sammuu ja parannettu moottorin suojajärjestelmä kytkeytyy pois päältä moottorin uudelleenkäynnistyksen jälkeen.

Moottorin jäähdytysneste

Korkeapainejäähdytysjärjestelmässä on säiliö, joka on täytetty ympäri vuoden käytettävällä pakkasneste-jäähdytysnesteellä. Säiliö täytetään tehtaalla.

Tarkista pakkasnesteen kesto ja jäähdytysnesteen pinta vähintään kerran vuodessa, talvikauden alussa ja ennen matkaa kylmempään ilmastoon.

Jäähdytysnesteen määrän tarkastus

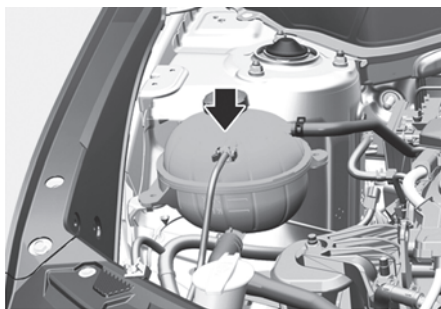

Tarkista kaikkien jäähdytysjärjestelmän ja lämmityslaitteen letkujen liitännät ja kunto. Vaihda kaikki turvonneet tai hajoavat letkut.

Jäähdytysnesteen pinnan on oltava jäähdytysnestesäiliön sivussa olevien MAX- ja MIN-merkkien välissä, kun moottori on kylmä.

Jos jäähdytysnesteen pinta on matalalla, lisää riittävästi tislattua (ionivaihdettua) vettä, jotta pinta nousee MAX-merkkiin, mutta älä ylitä säiliötä. Jos tarvitaan toistuvia lisäyksiä, niin suosittelemme, että otat yhteyttä valtuutettuun HYUNDAI-jälleenmyyjään jäähdytysjärjestelmän tarkastamiseksi.

VAROITUS



Älä koskaan poista moottorin jäähdytysnesteeseen korkkia tai tyhjennystulppaa, kun moottori ja jäähdytin ovat kuumia. Kuuma jäähdytysneste ja höyry voivat syöksyä ulos paineella ja aiheuttaa vakavia vammoja.

Sammuta auto ja odota, kunnes moottori jäähtyy. Noudata äärimmäistä varovaisuutta avatessasi moottorin jäähdytysnesteeseen korkkia. Kierrä sen ympärille paksu pyyhe ja käännä hitaasti vastapäivään ensimmäiseen pysäytykseen saakka. Astu taaksepäin, kun paine vapautuu jäähdytysjärjestelmästä. Kun olet varma, että kaikki paine on vapautunut, paina korkkia alaspäin paksulla pyyhkeellä ja poista se kiertämällä vastapäivään.

VAROITUS



Jäähdytyspuhaltimen sähkömoottori voi jatkaa toimintaa tai käynnistyä, kun moottori ei ole käynnissä, ja se voi aiheuttaa vakavia vammoja. Pidä kädet, vaatteet ja työkalut poissa jäähdytyspuhaltimen pyörivistä siivistä.

Sammuta auto aina ellei sitä ole tarpeen tarkistaa moottori käynnissä. Ole varovainen, sillä puhallin saattaa toimia, jos negatiivista (-) akkunapaa ei ole irrotettu.

VAROITUS

Varmista nesteen lisäyksen jälkeen, että jäähdytysnesteeseen korkki on suljettu oikein. Muussa tapauksessa moottori voi ylikuumentua ajon aikana.

Moottoritilan etunäkymä



1. Tarkista, onko jäähdytysnesteeseen korkin merkintä suoraan eteenpäin.



2. Varmista, että jäähdytysnestekorkin pienet ulkonemat lukittuvat tiukasti.

i Tietoja

Moottorin lämpötila vaikuttaa jäähdytysnesteen tasoon. Sammuta moottori ennen jäähdytysnesteen tarkistamista tai täyttöö.

Suosittelut jäähdytysneste

- Lisätessäsi jäähdytysnestettä käytä autossasi vain ionivaihdettua vettä, tislattua vettä tai pehmeää vettä, älä koskaan sekoita kovaa vettä tehtaalla täytettyyn jäähdytysnesteeseen.
- Väärä jäähdytysnesteseos voi aiheuttaa vakavia virhetoimintoja tai moottorin vaurioitumisen.
- Autosi moottorissa on alumiinisia osia, joita on korroosion ja jäätymisen estämiseksi suojattava fosfaattipohjaisilla etyleeniglykoli-jäähdytysaineilla.
- Älä käytä alkoholi- tai metanolijäähdytysnestettä tai sekoita niitä määrítettyn jäähdytysnesteeseen.
- Älä käytä liuosta, joka sisältää yli 60 % jäänestoa tai alle 35 % jäänestoa, koska se heikentää liuoksen tehokkuutta.

Katso seossuhteet seuraavasta taulukosta:

Ympäristön lämpötila	Seoksen prosenttiosuus (tilavuus)	
	Pakkasneste	Vesi
-15 °C (5 °F)	35	65
-25 °C (-13 °F)	40	60
-35 °C (-31 °F)	50	50
-45 °C (-49 °F)	60	40

i Tietoja

Jos et ole varma sekoitusosuudesta, niin 50 % vettä ja 50 % pakkasnestettä on helpoin sekoittaa toisiinsa, koska silloin molempia aineita on sama määrä. Se sopii käyttöön useimmilla lämpötila-alueilla -35 °C (-31 °F) lämpötilasta ylöspäin.

Jäähdytysnesteen vaihtaminen

Suosittelemme, että jäähdytysnesteen vaihtaa valtuutettu HYUNDAI-jälleenmyyjä tämän luvun alussa esitetyn huoltoaikataulun mukaisesti.

VAROITUS

Älä käytä moottorin jäähdytysnestettä tai pakkasnestettä pesulaitteen nestesäiliössä.

Moottorin jäähdytysneste voi haitata näkyvyyttä vakavasti, jos sitä suihkuaa tuulilasille, ja se voi aiheuttaa auton hallinnan menetyksen, mistä seuraa onnettomuus.

Moottorin jäähdytysneste voi myös aiheuttaa vaurioita maalille ja korin pinnalle.

HUOMAA

Moottorin osien vaurioitumisen estämiseksi aseta paksu pyyhe moottorin ja/tai taajuusmuuttajan jäähdytysnestesäiliön korkin ympärille ennen täyttöö, jotta estetään jäähdytysnesteen virtaus moottorin osiin, kuten latausgeneraattoriin.

Jarru/kytkinneste

 Jos kuuluu varustukseen

Jarru/kytkinnesteen määrän tarkistus

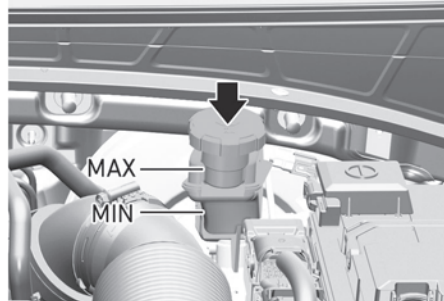

Tarkista säiliön nestemäärä säännöllisesti. Nesteen on oltava säiliön sivulla olevien MIN- ja MAX-merkkien välillä.

Ennen kuin irrotat säiliön korkin ja lisäät jarru/kytkinnestettä, estä jarru/kytkinnesteen likaantumisen puhdistamalla korkin ympäristö perusteellisesti.

Jos määrä on vähäinen, lisää nestettä MAX-merkkintään saakka. Taso laskee, kun kilometrejä kertyy. Tämä on normaali tilanne, joka liittyy jarrupintojen kulumiseen.

Jos nesteen pinta on liian matalalla, niin suosittelemme, että valtuutettu HYUNDAI-jälleenmyyjä tarkastaa järjestelmän.

VAROITUS

Jos jarru/kytkinjärjestelmään on toistuvasti lisättävä nestettä, se voi olla merkki vuodosta jarru/kytkinjärjestelmässä. Suosittelemme, että valtuutettu HYUNDAI-jälleenmyyjä tarkastaa auton.

VAROITUS

Älä päästä jarru-/kytkinnestettä silmiisi. Jos jarru-/kytkinnestettä joutuu silmiisi, huuhtelee silmiäsi puhtaalla vedellä vähintään 15 minuuttia ja hakeudu välittömästi lääkärin hoitoon.

HUOMAA

- Älä anna jarru-/kytkinnesteen joutua kosketuksiin auton maalipinnan kanssa, koska muutoin maali vaurioituu.
- Jarru-/kytkinnestettä, joka on ollut pitempään ilman vaikutuksen alaisena, EI KOSKAAN saa käyttää, koska sen laatua ei voi taata. Se on hävitettävä oikein.
- Älä lisää väärentyyppistä nestettä. Muutama pisara mineraaliöljyä, kuten moottoriöljyä, jarru/kytkinjärjestelmässä, voi vahingoittaa jarrujen osia.

i Tietoja

Käytä vain määritettyä jarru/kytkinnestettä. Katso kohtaa ”Suositellut voiteluaineet ja tilavuudet” luvussa 2.

i Tietoja

Ennen jarru/kytkinnesteen täyttökorkin poistamista lue korkissa oleva varoitus.

i Tietoja

Puhdista täyttöaukon korkki ennen kuin irrotat sen. Käytä vain DOT4-jarru/kytkinnestettä suljetusta astiasta.

Vaihteiston neste

Suosittelemme, että annat valtuutetun HYUNDAI-jälleenmyyjän tarkastaa tai vaihtaa manuaalisen/automaattisen/kaksoiskytkimen käyttönesteen tämän luvun huoltoaikataulun mukaisesti.

Pesulaitteen neste

Pesunesteen määrän tarkastus

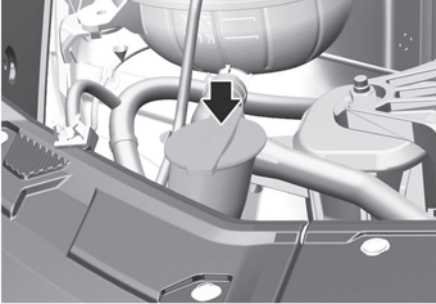

Tarkista nestepinta pesulaitteen säiliössä, ja lisää nestettä tarvittaessa. Puhdasta vettä voidaan käyttää, jos pesunestettä ei ole saatavana. Käytä kuitenkin jäädyntöntä pesunestettä kylmissä olosuhteissa jäädyntymisen estämiseksi.

VAROITUS

Vakavan vamman tai kuoleman estämiseksi noudata seuraavia varoitoimia käyttäessäsi pesunestettä:

- Älä käytä moottorin jäähdytysnestettä tai pakkasnestettä pesulaitteen neste-säiliössä. Moottorin jäähdytysneste voi haitata näkyvyyttä vakavasti, jos sitä suihkuaa tuulilasille, ja se voi aiheuttaa auton hallinnan menetyksen, mistä seuraa onnettomuus, tai vaurioita maalipinnalle ja korin viimeistelylle.
- Älä anna kipinöiden tai avotulen joutua kontaktiin pesunesteen tai pesunestesäiliön kanssa. Pesuneste voi sisältää alkoholia ja voi olla syttyvää.
- Älä juo pesulaitteen nestettä ja vältä ihokosketusta siihen. Pesuneste on haitallista ihmisille ja eläimille.
- Pidä pesuneste poissa lasten ja eläinten ulottuvilta.

Polttoaineensuodatin (dieselmoottori)

Veden tyhjentäminen polttoaineensuodattimesta

Dieselmoottorin polttoaineensuodatin erottaa veden polttoaineesta ja estää veden kertymisen.

Kun vettä kertyy polttoaineensuodattimen sisälle, polttoaineensuodattimen (🔌) varoitusvalo syttyy, kun Engine Start/Stop -painike on asennossa ON.

Jos tämä tapahtuu, niin suosittelemme, että annat valtuutetun HYUNDAI-jälleenmyyjän tarkastaa järjestelmän.

HUOMAA

Jos kertynyttä vettä ei tyhjennetä oikea-aikaisesti, vesi voi tunkeutua polttoaineensuodattimeen ja vaurioittaa auton tärkeitä osia, kuten polttoainejärjestelmää.

Polttoaineensuodattimen elementin vaihto

Suosittellemme, että polttoaineensuodattimen patruunan vaihtaa valtuutettu HYUNDAI-jälleenmyyjä tämän luvun alussa esitetyn huoltoaikataulun mukaisesti.

Ilmanpuhdistin

Suodattimen vaihtaminen

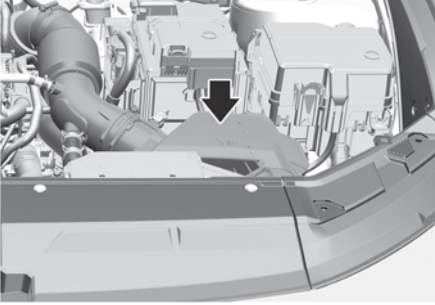

Ilmansuodatin voidaan puhdistaa tarkastusta varten paineilman avulla. Älä yritä pestä tai huuhdella sitä, koska vesi vahingoittaa suodatinta. Jos suodatin on likaantunut, se on vaihdettava.

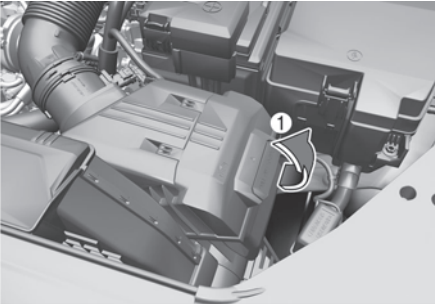

1. Vedä ilmansuodattimen kansi ylös (1).

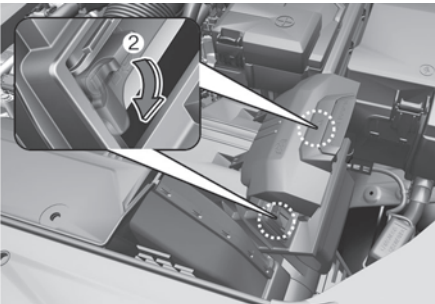

2. Vedä vipu alas UNLOCK (2)-asentoon.

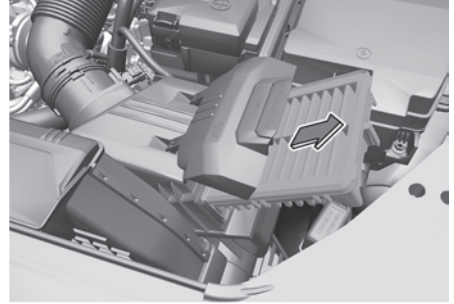

3. Vaihda ilmansuodatin.

4. Kokoaa ilmansuodattimen kansi käänteisessä järjestyksessä.

HUOMAA

- Älä aja ilmansuodattimen ollessa poistettuna. Se aiheuttaa liiallista moottorin kulumista.
- Kun poistat ilmansuodattimen suodatinta, niin varo, että ilmanottoon ei pääse pölyä tai likaa, koska ne voivat aiheuttaa vaurioita.
- Suosittelemme, että käytät vaihdossa valtuutetulta HYUNDAI-jälleenmyyjältä saatavia osia.

i Tietoja

Jos ajoneuvoa käytetään erittäin pölyisillä tai hiekkaisilla alueilla, vaihda elementti suositeltuja vaihtovälejä useammin (katso tämän luvun kohta ”Ajoitetut huoltopalvelut”).

Sisäilmansuodatin

Suodattimen tarkastus

Sisäilmansuodatin on vaihdettava huolto-aikataulun mukaisesti. Jos autoa käytetään pitkiä aikoja ilmaltaan pahasti saastuneissa kaupungeissa tai pölyisillä, karkeilla teillä, se on tarkastettava useammin ja vaihdettava aikaisemmin. Vaihda sisäilmansuodatin alla olevien ohjeiden mukaisesti varoen vahingoittamasta muita komponentteja.

Suodattimen vaihtaminen

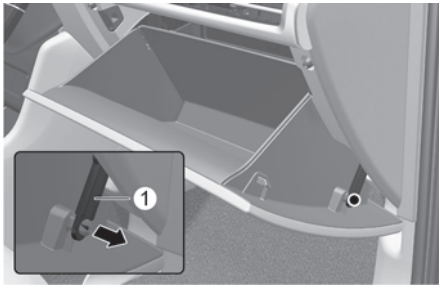

1. Avaa hansikaslokero ja poista tukitanko (1).

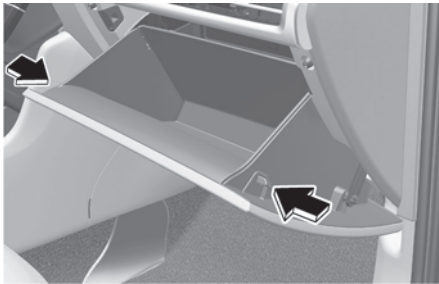

2. Poista pysäyttimet molemmilta puolilta, jotta hansikaslokero riippuu vapaasti saranoillaan.



3. Paina ja pidä lukkoa kannen oikealla puolella.
4. Vedä kansi ulos.
5. Vaihda sisäilmansuodatin.
6. Kokoa purkamiseen nähden käänteisessä järjestyksessä.

HUOMAA



Asenna uusi sisäilmansuodatin oikeaan suuntaan nuolisymboli (↓) alaspäin, jotta estetään melua ja parannetaan sen tehokkuutta.

Pyyhkijänsulat

Sulkien tarkastus

Tuulilasien tai pyyhkijänsulkien likaantuminen vierasmateriaalista voi heikentää tuulilasinpyyhkijöiden tehokkuutta.

Yleisiä likaantumisen lähteitä ovat hyönteiset, puiden mahla ja joissakin kaupallisissa autopesuissa käytetyt kuumavahakäsittelyt. Jos pyyhkimet eivät pyyhi kunnolla, puhdista sekä ikkuna että sulat hyvällä puhdistusaineella tai miedolla pesuaineella, ja huuhtelee ne perusteellisesti puhtaalla vedellä.

HUOMAA

Pyyhkijänsulkien, varsien ja muiden osien vaurioitumisen estämiseksi, älä:

- Käytä bensiiniä, kerosiinia, tinneriä tai muita liuottimia niihin tai niiden lähelle.
- Yritä liikuttaa pyyhkijöitä käsin.
- Käytä määrittelemättömiä pyyhkijänsulkia.

i Tietoja

Kaupalliset kuumavahat, joita automaattiset autopesulat levittävät, ovat tunnettuja siitä, että ne tekevät tuulilasisista hankalan puhdistaa.

i Tietoja

Pyyhkijänsulat ovat kulutusosia. Pyyhkijöiden normaali kuluminen ei ehkä kuulu autosi takuuseen.

Sulkien vaihtaminen

Kun pyyhkijät eivät enää puhdista riittävästi, sulat voivat olla kuluneet tai murtuneet, ja ne on vaihdettava.

HUOMAA

Jotta estetään pyyhkijöiden varsien tai muiden komponenttien vaurioituminen, älä yritä siirtää pyyhkijöitä käsin.

HUOMAA

Muiden kuin määritettyjen pyyhkijänsulkien käyttö voi aiheuttaa pyyhkijöiden toimintahäiriön ja vikaantumisen.

HUOMAA

- Jotta estetään konepellin ja pyyhkijöiden varsien vauriot, pyyhkijöiden varret saa nostaa vain, kun ne ovat pyyhintäliikkeen yläasennossa.
- Palauta aina pyyhkijöiden varret tuulilasille ennen kuin lähdet ajamaan.

Tuulilasin pyyhkijänsulkien huolto- asennot

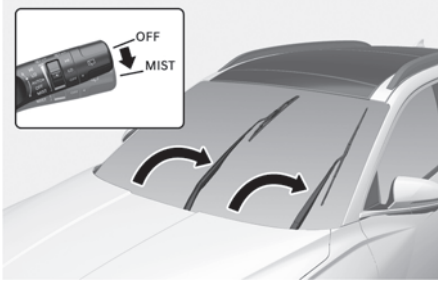

Tässä autossa on piilotetut pyyhkijät eli niitä ei voi nostaa, kun ne ovat ala-asennossa.

1. Paina lasinpyyhkimien ohjausvipu 20 sekunnin kuluessa moottorin sammuttamisesta MIST-asentoon (tai alas 1x-asentoon) noin 2 sekunnin ajaksi, kunnes pyyhkimet nousevat pyyhintäliikkeen yläasentoon.
2. Nyt pyyhkimet voi nostaa irti tuulilasista.
3. Aseta pyyhkimet hellävaraisesti takaisin tuulilasia vasten.
4. Palauta pyyhkimet ala-asentoon kytkemällä ne mihin tahansa ON-asentoon.

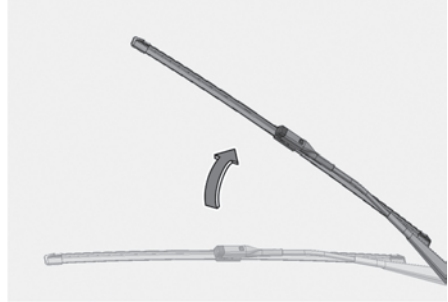

1. Nosta pyyhkijän varsi.

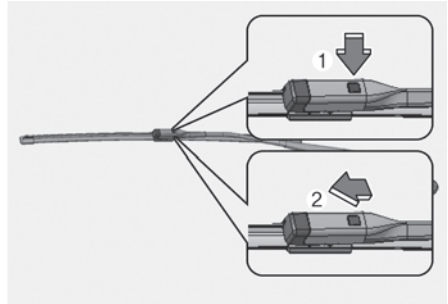

2. Paina pyyhkijän varren pysäytintä (1), vedä sulkayksikkö ylös (2) ja irrota se.
3. Asenna uusi sulkarakenne irrotukseen nähden päinvastaisessa järjestyksessä.
4. Palauta pyyhkijän varsi tuulilasille.

Takaikkunan pyyhkimen sulan vaihto



1. 20 sekunnin kuluessa auton sammuttamisesta vedä tuulilasinyyhkimien ohjausvipu ylös MIST-asentoon noin 2 sekunnin ajaksi, kunnes pyyhkijät nousevat pyyhintäliikkeen yläasentoon.
2. Nosta pyyhkijän varsi.

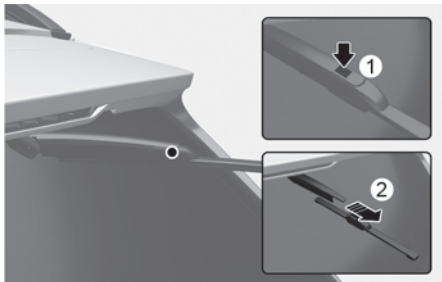

3. Nosta pyyhkijän varsi pois painamalla sulan kiinnitystä (1).
4. Asenna uusi pyyhinkokonaisuus. Kun vaihto on tehty, pyyhkimen varsi palaa alkuperäiseen asentonsa, kun käytät pyyhkimiä kerran.

Akku

! VAROITUS

Sinun tai sivullisten VAKAVAN VAMMAN tai KUOLEMAN estämiseksi noudata aina näitä varotoimia, kun työskentelet akun lähellä tai käsittelet sitä:



Lue aina ohjeet huolellisesti ja noudata niitä, kun käsittelet akkua.



Käytä silmäsuojaimia, jotka on suunniteltu suojaamaan silmiä roiskuvalta hapolta.



Pidä avotuli, kipinät tai tupakointiin liittyvät materiaalit etäällä akusta.



Vetyä on aina akkujen kennoissa. Se on erittäin palavaa ja voi räjähtää syttYESÄÄN.



Pidä akut poissa lasten ulottuvilta.



Akut sisältävät rikkihappoa, joka on erittäin syövyttävää. Älä päästä happoa silmiisi, iholle tai vaatteille.

Jos happoa joutuu silmiisi, huuhtelee silmiäsi puhtaalla vedellä vähintään 15 minuuttia ja hakeudu välittömästi lääkärin hoitoon. Jos happoa joutuu ihollesi, huuhtelee alue perusteellisesti. Jos tunnet kipua tai polttavaa tunnetta, hakeudu välittömästi lääkärin hoitoon.

- Kun nostat muovikuorista akkua, liiallinen paine kuoreen voi aiheuttaa akkuhapon vuotamisen. Nosta akkunostimella tai käsillä vastakkaisista kulmista kiinni pitäen.
- Älä yritä apukäynnistää autoasi työntämällä sitä käyntiin, jos akku on jäähtynyt.
- ÄLÄ KOSKAAN yritä ladata akkua, kun auton akkukaapelit ovat kiinni akussa.
- Sähköinen sytytysjärjestelmä käyttää suurjännitettä. ÄLÄ KOSKAAN kosketa näitä osia moottorin ollessa käynnissä tai kun moottorin käynnistys/pysäytys-painike on ON-asennossa.

HUOMAA

- Kun et käytä autoa pitkään aikaan matalan lämpötilan alueella, irrota akku ja säilytä se sisätiloissa.
- Voit estää akun kuoren vauriot kylmissä lämpötiloissa lataamalla akun aina täyteen.

HUOMAA

Jos yhdistät valtuuttamattomia laitteita akkuun, akku voi purkautua. Älä koskaan käytä valtuuttamattomia laitteita.

Akun parhaan käyttöön saavuttaminen

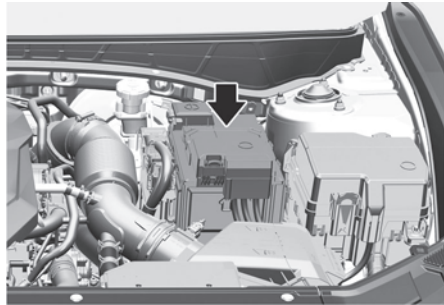

- Pidä akku tukevasti kiinnitettynä.
- Pidä akun yläpuoli puhtaana ja kuivana.
- Pidä liitimet ja liitännät puhtaina, tiukalla ja vaseliinilla tai liitinrasvalla pinnoitettuna.
- Huuhtelee roiskunut elektrolyytti akusta välittömästi veden ja ruokasoodan liuksella.
- Jos autoa ei käytetä pitkempään aikaan, irrota akun kaapelit.

i Tietoja

Akut, joissa on merkintä UPPER ja LOWER

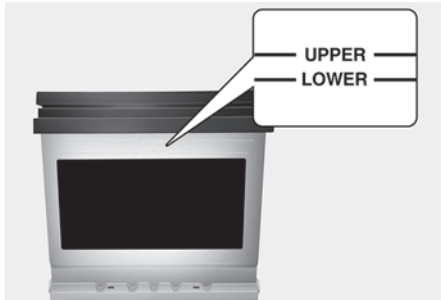

Jos auton akun sivussa on merkintä LOWER (MIN) ja UPPER (MAX), tarkista elektrolyytin taso.

Elektrolyytin tason pitäisi olla LOWER (MIN)- ja UPPER (MAX) -merkinnän välissä. Kun elektrolyytti on vähissä, lisää tislattua (tai ionipuhdistettua) vettä. (Älä koskaan lisää rikkihappoa tai muuta elektrolyyttiä).

Ole varovainen, ettet roiskuta tislattua (tai ionipuhdistettua) vettä akun pinnalle tai muiden viereisten osien päälle.

Älä myöskään ylitäytä akkukennoja.

Muutoin akku tai muut osat voivat syöpyä. Sulje lopuksi kennon korkki. Suosittelemme kuitenkin, että otat yhteyttä valtuutettuun HYUNDAI-jälleenmyyjään parempaa akkuhuoltoa varten.

Akun kapasiteettimerkintä

Tyyppi A

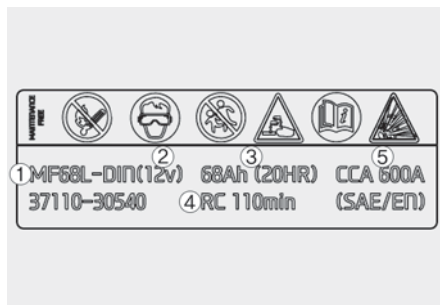

Tyyppi B



1. MF68L-DIN : Akun HYUNDAI-mallinimi
2. 12 V: nimellijännite
3. 68Ah (20HR) : Nimelliskapasiteetti (ampeiritunteina)
4. RC 110min : Nimelliskapasiteetti (ampeiritunteina)
5. 600A : SAE/EN -kylmätestivirta ampeereina

Akun lataaminen

Akkulaturin mukaan

Autossasi on huoltovapaa, kalsiumpohjainen akku.

- Jos akku purkautuu lyhyen ajan kuluessa (esimerkiksi ajovalot tai sisävalot jäivät päälle, kun autoa ei käytetty), lataa sitä hitaalla latauksella 10 tunnin ajan.
- Jos akku purkautuu vähitellen suuren sähkökuorman takia auton käytön aikana, lataa sitä 20–30 A virralla kaksi tuntia.

VAROITUS

Noudata aina näitä ohjeita kun lataat autosi akkua, jotta vältetään räjähdysten tai hapon aiheuttama VAKAVAN VAMMAN tai KUOLEMAN vaara:

- Ennen kuin teet huoltoa tai lataat akkua, sammuta kaikki lisälaitteet ja pysäytä moottori.
- Pidä avotuli, kipinät tai tupakointiin liittyvät materiaalit etäällä akusta.
- Työskentele aina ulkona tai hyvin tuuletetussa tilassa.
- Käytä silmäsuojaimia kun tarkistat akkua latauksen aikana.
- Akku on irrotettava autosta ja sijoitettava hyvin tuuletetulle alueelle.
- Seuraa akkua latauksen aikana ja pysäytä tai vähennä lataustehoa, jos akun kennot kiehuvat voimakkaasti.
- Akun negatiivinen kaapeli on irrotettava ensin ja asennettava viimeisenä, kun akku irrotetaan. Irrota akkulaturi seuraavassa järjestyksessä:
 1. Sammuta akkulaturin pääkytkin.
 2. Irrota negatiivinen liitin akun miinusnavasta.
 3. Irrota positiivinen liitin akun plusnavasta.

- Suosittelemme, että käytät vaihdossa valtuutetulta HYUNDAI-jälleenmyyjältä saatavia akkuja.

HUOMAA

AGM-akku (jos kuuluu varustukseen)

- Absorboiva lasimatto (AGM) -akut ovat huoltovapaita. Suosittelemme, että AGM-akun huoltaa valtuutettu HYUNDAI-jälleenmyyjä. Käytä AGM-akun lataamisessa vain täysauto-maattista akkulaturia, jotka on erityisesti tarkoitettu AGM-akuille.
- Kun vaihdat AGM-akun, suosittelemme, että käytät vaihdossa valtuutetulta HYUNDAI-jälleenmyyjältä saatavia osia.
- Älä avaa tai irrota akun päällä olevaa korkkia. Se voi aiheuttaa sisäisen elektrolyytin vuotoja, joista voi seurata vakavia vammoja.

Apukäynnistämällä

Kun auto on apukäynnistetty hyvästä akusta, aja sitä 20–30 minuuttia ennen sammuttamista. Auto ei ehkä käynnisty, jos sammutat sen ennen kuin akku on ehtinyt latautua riittävästi. Apukäynnistysmenettelyistä on lisätietoja luvun 8 kohdassa ”Apukäynnistys”.

Tietoja



Väärin hävitetty paristo voi olla haitallinen ympäristölle ja ihmisten terveydelle. Hävitä akku paikallisen lainsäädännön ja määräysten mukaisesti.

Nollauskohteet

Seuraavat kohdat on ehkä nollattava, kun akku on purkautunut tai se on irrotettu.

- Ikkunan automaattinen nosto/lasku (katso luku 5)
- Kattoikkuna (katso luku 5)
- Osamatkamittari (katso luku 5)
- Ilmastointilaite (katso luku 5)
- Kuljettajan istuimen asennon tallennusjärjestelmä (katso luku 5)
- Kello (katso luku 5)
- Tietoviihdejärjestelmä (katso tietoviihdejärjestelmän opas)

Renkaat ja vanteet

VAROITUS

Rengasviasta voi aiheutua auton hallinnan menetys, mistä aiheutuu onnettomuus. VAKAVAN VAMMAN ja KUOLEMAN vaaran vähentämiseksi, noudata seuraavia varotoimia:

- Tarkasta kuukausittain renkaittesi oikea täyttö sekä kuluminen ja mahdolliset vauriot.
- Autosi suositeltu kylmän renkaan paine löytyy tästä oppaasta ja kuljettajan puolen keskipilariin merkitystä rengasmerkinnästä. Käytä aina rengaspainemittaria renkaiden paineen mittaukseen. Renkaat, joissa on liian korkea tai liian matala paine kulumat epätasaisesti aiheuttaen huonoja käsittelyominaisuuksia.
- Tarkista vararenkaan paine aina, kun tarkistat muiden autosi renkaiden paineen.
- Vaihda kuluneet, epätasaisesti kuluneet tai vaurioituneet renkaat. Kuluneet renkaat voivat aiheuttaa jarrutustehon, ohjauksen hallinnan ja pidon menetystä.
- Vaihda AINA renkaat samaan kokoon, tyyppiin, rakenteeseen ja pintakuvioon kuin auton mukana alunperin on toimitettu. Muiden kuin suositellun kokoisten renkaiden ja pyörien käyttö voi aiheuttaa epätavallisia käsittelyominaisuuksia, huonoa auton hallintaa tai vaikuttaa negatiivisesti autosi lukkiutumattomiin jarruihin (ABS), mikä voi aiheuttaa vakavan onnettomuuden.

Renkaiden hoito

Parhaan kunnossapidon, turvallisuuden ja polttoainetalouden takia sinun on aina säilytettävä suositellut renkaiden täyttöpaineet ja pysyttävä autollesi suositellun kuorman ja painon jakauman rajoissa.

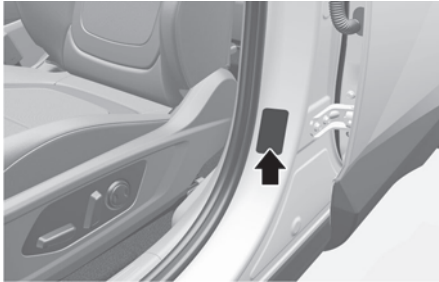

Kaikki tiedot (koot ja ilmanpaineet) ovat kuljettajan puolen keskipilariin kiinnityksessä merkinnässä.

Suosittelut kylmien renkaiden täyttöpaineet

Kaikki rengaspaineet (myös vararengas) on tarkastettava, kun renkaat ovat kylmiä. "Kylmä rengas" tarkoittaa, että autolla ei ole ajettu vähintään kolmeen tuntiin tai on ajettu alle 1,6 km (1 maili).

Lämpimät renkaat tavallisesti ylittävät kylmien renkaiden suositellun rengaspaineen 28–41 kPa:lla (4–6 psi). Älä päästä ilmaa pois lämpimistä renkaista säätääksesi rengaspaineita, tai renkaista tulee vajaatäytetyt. Katso suositellut täyttöpaineet kohdasta "Renkaat ja vanteet" luvussa 9.

VAROITUS

Suosittelut paineet on säilytettävä parhaan matkustusmukavuuden ja auton käsittelyn sekä mahdollisimman vähäisen renkaiden kulumisen takia.

Ylitäyttö tai alitäyttö voi lyhentää renkaan käyttöikää, vaikuttaa haitallisesti auton käsittelyyn ja aiheuttaa äkillisen renkaan pettämissä, josta voi aiheutua auton hallinnan menetys ja onnettomuus.

Vakava alitäyttö voi johtaa vakavaan kuumentumiseen, mistä seuraa renkaiden puhkeamisia, kudosten irtoamista ja muita renkaan vikoja, joista voi aiheutua auton hallinnan menetys, mikä johtaa onnettomuuteen. Riski on huomattavasti suurempi kuumina päivinä ja kun ajetaan pitkiä matkoja suurilla nopeuksilla.

HUOMIOITAVAA

- Vajaatäyttö aiheuttaa liiallista kulumista, huonoja ajo-ominaisuuksia ja heikentynyttä polttoainetaloutta. Pyörien muodonmuutokset ovat myös mahdollisia. Pidä rengaspaineet oikealla tasolla. Jos rengasta on täytettävä usein, suosittellemme, että annat valtuutetun HYUNDAI-jälleenmyyjän tarkastaa sen.
- Ylitäyttäminen aiheuttaa kovaa matkustusta, liiallista renkaan keskiosan kulumista ja suurempaa riskiä tien vikojen aiheuttamista vaurioista.

Renkaan täyttöpaineen tarkistus

Tarkista renkaat, myös vararengas, kerran kuukaudessa tai useammin.

Miten tarkastetaan

Käytä aina korkealaatuista rengaspainemittaria rengaspaineen tarkastukseen. Et voi havaita renkaiden oikeaa täyttöä vain katsomalla niitä. Vyörenkaat saattavat näyttää oikein täytetyiltä, vaikka ne eivät sitä ole.

Poista venttiilin korkki renkaan venttiilistä. Paina rengaspainemittaria tiukasti venttiiliä vasten, jotta saat painelukeman. Jos kylmän renkaan täyttöpaine vastaa suositeltua renkaan painetta ja kuormitusmerkinnän tietoja, lisäää ei tarvita. Jos paine on matala, lisää ilmaa kunnes saavutetaan suositeltu paine. Varmista, että asetat venttiiliin korkit takaisin venttiileihin. Ilman venttiilin korkkia lika ja kosteus voivat päästä venttiiliin ja aiheuttaa ilmavuotoja. Jos venttiilin korkki puuttuu, asenna uusi mahdollisimman pian.

Jos ylitäytät renkaan, poista siitä ilmaa painamalla renkaan venttiiliin keskellä olevaa metallitankoa. Tarkista rengaspaine uudelleen rengaspainemittarilla. Varmista, että asetat venttiiliin korkit takaisin venttiileihin. Ilman venttiilin korkkia lika ja kosteus voivat päästä venttiiliin ja aiheuttaa ilmavuotoja. Jos venttiilin korkki puuttuu, asenna uusi mahdollisimman pian.

Renkaiden kierto

Renkaiden kulumisen tasoittamiseksi HYUNDAI suosittelee, että renkaiden kierrätetään huoltoaikataulun mukaisin välein tai aikaisemmin, jos ilmenee epätasaista kulumista.

Tarkasta kierrätyksen aikana renkaiden tasapaino.

Tarkasta renkaiden kierrätyksen yhteydessä epätasainen kuluminen ja vauriot. Epänormaali kuluminen aiheutuu yleensä väärästä rengaspaineesta, virheellisestä pyörän suuntauksesta, renkaan tasapainotuksen puutteesta tai voimakkaasta jarrutuksesta/kaarreajosta. Etsi kolhuja tai pullistumia renkaan sivulta. Vaihda rengas, jos havaitset mitään näistä tilanteista. Vaihda rengas, jos kangas tai ranka on näkyvissä. Varmista kierron jälkeen, että etu- ja taka- renkaiden paineet ovat määritysten mukaisia, ja tarkista kiinnitysmutterien tiukkuus (oikea kiristysmomentti on 11-13 kgf·m [79-94 lbf.ft]).

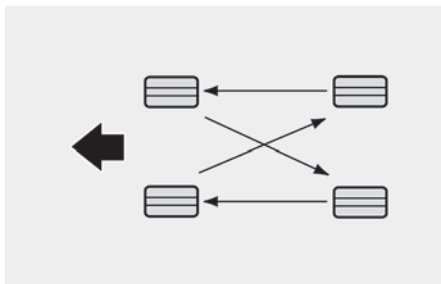

Levyjarrujen palojen kuluminen on tarkastettava aina, kun renkaiden kierrätetään.

VAROITUS

- Älä käytä pienikokoista varapyörää kierrätyksessä.
- Älä missään olosuhteissa sekoita ristikudosrenkaita ja vyörenkaita. Tämä voi aiheuttaa epätavallisia käsittelyominaisuuksia, joista voi seurata auton hallinnan menetys ja onnettomuus.

i Tietoja

Epäsymmetrisen renkaan ulko- ja sisäpuoli voidaan erottaa toisistaan. Kun asennat epäsymmetristä rengasta, varmista, että "outside"-merkitty puoli asennetaan ulospäin. Jos "inside"-sivu-merkintä asennetaan ulkopuolelle, se heikentää renkaan suorituskykyä.

Pyörien suuntaus ja renkaiden tasapaino

Autosi pyörät on suunnattu ja tasapainotettu tehtaalla huolellisesti tarjoamaan sinulle pisimmän renkaiden käyttöiän ja parhaan suorituskyvyn.

Useimmissa tapauksissa pyöriä ei tarvitse tasapainottaa uudelleen. Jos kuitenkin huomaat epätavallista renkaiden kulumista tai auto vetää johonkin suuntaan, niin suuntaus voi olla korjattava.

Jos huomaat autosi tärkevän tasaisella tiellä ajettaessa, pyöräsi saattavat tarvita tasapainotusta.

HUOMAA

Virheellinen pyörien painotus voi vaurioittaa auton alumiinivanteita. Käytä vain hyväksytyjä rengaspainoja.

Renkaan vaihtaminen

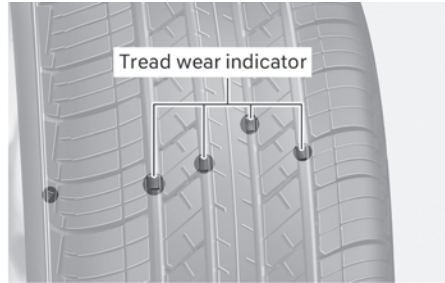

Jos rengas on kulunut tasaisesti, kulumisen ilmaisin tulee näkyviin tasaisena nauhana uran poikki. Tämä osoittaa, että kulutus pintaa on jäljellä alle 1,6 mm (1/16 tuuma). Vaihda rengas, jos näin käy.

Älä odota ennen renkaan vaihtamista, että kudus tulee näkyviin koko renkaan kulutuspinnan matkalta.

VAROITUS

VAKAVAN VAMMAN tai KUOLEMAN riskin vähentämiseksi:

- Vaihda kuluneet, epätasaisesti kuluneet tai vaurioituneet renkaat. Kuluneet renkaat voivat aiheuttaa jarrutustehon, ohjauksen hallinnan ja pidon menetyksen.
- Vaihda aina renkaat samaan kokoon kuin auton mukana alun perin on toimitettu. Muiden kuin suositellun kokoisten renkaiden ja pyörien käyttö voi aiheuttaa epätavallisia käsittelyominaisuuksia, huonoa auton hallintaa tai vaikuttaa negatiivisesti autosi lukkiutumattomiin jarruihin (ABS), mikä voi aiheuttaa vakavan onnettomuuden.
- Kun vaihdat renkaita (tai pyöriä), niin suosittelemme, että vaihdat kaksi eturengasta (pyörää) tai kaksi takarengasta (pyörää) parina. Vain yhden renkaan vaihtaminen voi vaikuttaa vakavasti autosi hallittavuuteen.

- Renkaat heikkenevät ajan mittaan, vaikka niitä ei käytettäisi. Jäljellä olevan kulutuspinnan määrästä riippumatta HYUNDAI suosittelee renkaiden vaihtoa kuuden (6) vuoden normaalin käytön jälkeen.
- Kuumen ilmaston tai jatkuvan raskaan kuormituksen aiheuttama lämpö voi nopeuttaa renkaiden vanhentumista. Tämän varoituksen huomiotta jättäminen voi aiheuttaa äkillisen renkaan pettämisen, mistä voi seurata auton hallinnan menetys ja onnettomuus.

Varapyörän vaihto

+ jos kuuluu varustukseen

Pienikokoisella varapyörällä on lyhyempi käyttöikä kuin tavallisen kokoisella renkaalla. Vaihda se, kun näet renkaassa kulumisen ilmaispalkit. Vaihdeettavan pienikokoisen varapyörän on oltava samaa kokoa ja mallia kuin uudessa autossasi toimitettu, ja se on asennettava samalle pienikokoisen varapyörän vanteelle. Pienikokoinen varapyörä ei ole tarkoitettu asennettavaksi normaalikokoiselle vanteelle, eikä pienikokoisen varapyörän vanneetta ole tarkoitettu normaalikokoisen renkaan asennukseen.

VAROITUS

Alkuperäinen rengas on korjattava tai vaihdettava mahdollisimman pian, jotta vältetään vararenkaan rikkoutuminen ja auton hallinnan menetys, mistä voi aiheutua onnettomuus. Pienikokoinen varapyörä on suunniteltu käytettäväksi vain hätätilanteessa. Älä aja autollasi yli 80 km/h (50 mph) nopeudella, kun käytät pienikokoista varapyörää.

Pyörän vaihtaminen

Jos jostain syystä vaihdat vanteita, niin varmista, että uudet vanteet vastaavat alkuperäisiä tehdasvanteita läpimittansa, kehän leveyden ja offsetin osalta.

Renkaan pito

Renkaan pito voi heikentyä, jos ajat kuluneilla renkailla, renkailla, jotka on täytetty väärin, tai liukkailla tienpinnoilla. Renkaat on vaihdettava, kun kulumisen ilmaispalkit tulevat näkyviin. Hallinnan menetyksen mahdollisuuden minimoimiseksi hidasta aina sateella, lumisateessa ja jäisellä tiellä.

Renkaiden hoito

Oikean ilmanpaineen lisäksi oikea pyörien suuntaus auttaa vähentämään renkaiden kulumista. Jos huomaat, että rengas on kulunut epätasaisesti, anna jälleenmyyjäsi tarkistaa pyörien suuntaus.

Kun uudet renkaat asennetaan niin varmista, että ne tasapainotetaan. Tämä parantaa auton ajomukavuutta ja renkaiden kestoikää. Lisäksi renkaat on aina tasapainotettava uudelleen, jos ne irrotetaan autosta.

Renkaan sivun merkinnät

Nämä tiedot tunnistavat ja kuvaavat renkaan perusominaispiirteet ja sisältävät myös renkaan tunnistenumeron (TIN) turvallisuusstandardisertifiointia varten. TIN:iä voidaan käyttää tunnistamaan rengas takaisinkutsun sattuessa.

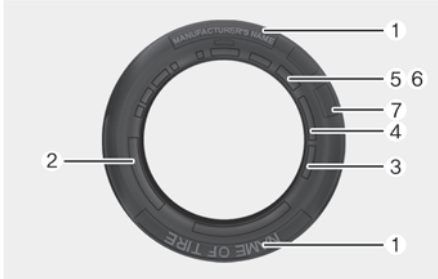

1. Valmistaja tai mallinimi

Valmistajan tai mallin nimi on näkyvissä.

2. Renkaiden kokomerkintä

Renkaan kokomerkintä on renkaan sivulla. Tarvitset näitä tietoja kun valitset korvaavia renkaita autoosi. Seuraavassa kuvataan, mitä rengaskokomerkinän kirjaimet ja numerot tarkoittavat.

Esimerkki renkaan kokomerkinästä:

(Tämä merkintä on vain esimerkki, oma rengaskokomerkinäsi voi vaihdella autosta riippuen.)

235/55R18 240V

235 – Renkaan leveys millimetreinä.

55 – Profiilisuhde. Rengasosan korkeus prosentteina sen leveydestä.

R – Renkaan rakennekoodi (vyörengas).

18 – Vanteen läpimitta tuumina.

240 – Kuormaindeksi, numerokoodi, joka liittyy maksimikuormaan, jonka renkaat kestävät.

V – Nopeusluokan symboli. Katso tämän osan nopeusluokkakaavio saadaksesi lisätietoja.

Vanteen kokomerkintä

Vanteen on myös merkitty tärkeillä tiedoilla, joita tarvitset, jos joudut vaihtamaan sellaisen. Seuraavassa kuvataan, mitä vannekokomerkinän kirjaimet ja numerot tarkoittavat.

Esimerkki vanteen kokomerkinästä:

7.5J × 18

7.5 – Vanteen leveys tuumina.

J – Vanteen muodon merkintä.

18 – Vanteen läpimitta tuumina.

Renkaiden nopeusluokat

Alla oleva kaavio luettelee useita eri nopeusluokkia, jota tällä hetkellä käytetään henkilöautojen renkaissa. Nopeusluokka on osa renkaan sivuun merkittyä kokomääritystä. Tämä symboli vastaa renkaan suunniteltua suurinta turvallista maksiminopeutta.

Nopeusluokan symboli	Maksiminopeus
S	180 km/h (112 mph)
T	190 km/h (118 mph)
H	210 km/h (130 mph)
V	240 km/h (149 mph)
W	270 km/h (168 mph)
Y	300 km/h (186 mph)

3. Renkaan iän tarkistus (TIN: renkaan tunnistenumero)

Kaikki valmistusmerkinnän mukaan yli kuusi vuotta vanhat renkaat (ml. vararengas) on vaihdettava uusiin. Löydät valmistuspäivän renkaan sivuseinäämästä (mahdollisesti pyörän sisäpuolelta), DOT-koodimerkinästä. DOT-koodi on sarja renkaaseen merkittyjä kirjaimia ja numeroita. Valmistuspäivä ilmoitetaan DOT-koodin neljässä viimeisessä merkissä.

DOT: XXXX XXXX OOOO

DOT-merkinnän alkuosa sisältää tehtaan koodin, renkaan koon ja kuvion tiedot. Viimeiset neljä numeroa ilmaisevat viikon ja vuoden, jolloin rengas on valmistettu.

Esimerkiksi:

DOT XXXX XXXX 1524 tarkoittaa, että rengas on valmistettu vuoden 2024 viikolla 15.

4. Renkaan rakenne ja materiaali

Kumipinnoitettujen kangaskerrostien eli voiden lukumäärä renkaassa. Renkaan valmistajan on myös ilmoitettava renkaan materiaalit, joihin sisältyvät teräs, nailon, polyesteri ja muita materiaaleja.

"R"-kirjain tarkoittaa säteittäistä kerrosrakennetta, "D" tarkoittaa diagonaalista tai vinoa rakennetta ja kirjain "B" tarkoittaa yöörakennetta.

5. Suurin sallittu täyttöpaine

Tämä luku ilmaisee suurimman ilmanpaineen, johon renkaan saa täyttää. Älä ylitä suurinta sallittua täyttöpainetta. Katso suositellut täyttöpaineet renkaiden ja kuormauksen tietomerkinästä.

6. Maksiminimelliskuorma

Numero ilmaisee kilogrammoina ja nauloina maksimikuorman, jonka rengas pystyy kantamaan. Kun vaihdat autoon renkaita, käytä aina rengasta, jolla on sama nimelliskuorma kuin tehtaalla asennetuissa renkaissa.

7. Yhtenäinen renkaan laadun luokittelu

Laatuluokitus, jos merkitty, on renkaan sivuseinämässä renkaan olon ja sen suurimman leveyden välillä.

Esimerkiksi:

TREADWEAR 200

TRACTION AA

TEMPERATURE A

Kulutuspinnan kuluminen

Renkaan kulumisaste on suhteellinen arvio perustuen renkaan kulumiseen valvotuissa olosuhteissa tietyllä viranomaisten testiradalla. Esimerkiksi luokan 150 rengas kuluu viranomaisten testiradalla puolitosta (1½) kertaa sen, mitä luokan 100 rengas.

Renkaiden suhteellinen suorituskyky riippuu kulloisistakin käyttöolosuhteista, ja se voi poiketa merkittävästi standardista johtuen eroista ajotavoissa, huoltokäytännöissä sekä tien ominaispiirteisissä ja ilmastossa.

Nämä merkinnät on valettu henkilöauton renkaiden sivuseinämiin. Autoosi vakiona tai lisävarusteena saatavilla olevien renkaiden luokitukset voivat vaihdella.

Pitoluokka – AA, A, B ja C

Pitoluokat korkeimmasta matalimpaan, ovat AA, A, B ja C. Nämä luokat kuvaavat renkaan kykyä pysähtyä märällä alustalla mitattuna valvotuissa olosuhteissa tietyillä viranomaisten testauksessa käyttämällä asfaltti- ja betonipinnoilla. Kirjaimella C merkityllä renkaalla voi olla heikko pito.

 VAROITUS

Renkaaseen liitetty pitoluokka perustuu suoran jarrutuksen pitotesteihin, eikä se kuvaa kiihtyvyyttä, kaarreajoa, vesiliirtoa tai huippupittoa.

Lämpötila – A, B ja C

Lämpötilaluokat ovat A (korkein), B ja C. Ne kuvaavat renkaan lämmön vastustuskykyä ja sen kykyä johtaa lämpöä pois testattuna valvotuissa olosuhteissa määritellyssä sisälaboratorion testipyörässä.

Jatkuva korkea lämpötila voi aiheuttaa renkaan materiaalin hajoamisen ja vähentää sen käyttöikää. Liian korkea lämpötila voi johtaa renkaan äkilliseen hajoamiseen. Luokat B ja A edustavat lain renkaita laboratoriotesteissä vaatimia vähimmäisarvoja korkeampia suorituskykyluokkia.

VAROITUS

Renkaan lämpötilaluokka on määritetty renkaalle, joka on täytetty oikein ja jota ei ylikuormiteta. Liian suuri nopeus, vajaa-tyttö, ylitäyttö tai liiallinen kuormitus, joko erikseen tai yhdistelmänä, voivat aiheuttaa lämmön muodostumista ja mahdollisen renkaan äkillisen hajoamisen. Tästä voi aiheutua auton hallinnan menetys, mistä aiheutuu onnettomuus.

Matalan profiilisuhteen renkaat

 jos kuuluu varustukseen

Matalan profiilisuhteen renkaiden profiilisuhte on alle 50.

Koska matalan profiilisuhteen renkaat on optimoitu käsittelyä ja jarrutusta varten, niiden sivuseinä on hieman jäykempi kuin vakio renkaissa. Matalan profiilisuhteen renkaat ovat myös yleensä leveämpiä, joten niissä on suurempi kosketuspinta tiehen. Joissakin tapauksissa voi syntyä enemmän rengasmelua verrattuna vakio renkaisiin.

HUOMIOITAVAA

Matalan profiilisuhteen renkaan sivuseinä on lyhyempi kuin tavallisen renkaan. Siksi matalaprofiilinen pyörä ja vanne vaurioituvat helposti. Noudata alla olevia ohjeita.

- Kun ajetaan karkeapintaisella tiellä tai tien ulkopuolella, ole varovainen, ettet vaurioita renkaita ja vanteita. Tarkasta ajamisen jälkeen renkaat ja vanteet.
- Kun ajat kuoppaan, nopeustöyssyyn, viemärikanteen tai soralle, aja autoa hitaasti, jotta et vahingoita renkaita ja vanteita.
- Jos renkaaseen osuu isku, suosittelemme renkaan tarkastuttamista valtuutetulla HYUNDAI-jälleenmyyjällä tai rengasliikkeessä.
- Tarkista renkaiden kunto ja paine aina 3 000 km (1 800 mailin) välein rengasvaurioiden estämiseksi.
- Renkaiden vaurioita on vaikea tunnistaa vain silmämääräisesti tutkittuna. Kun on näkyvissä pieninkin merkki rengasvauriosta, tarkista ja vaihdata rengas, jotta estetään ilmavuodon aiheuttamat vauriot.
- Jos rengas vaurioituu ajon aikana esim. karkeapintaisen tien, tien ulkopuolella ajamisen tai esteiden, kuten kuopan, viemärikanteen tai soran, ylittämisen takia, takuu ei kata näitä vaurioita.
- Renkaan tiedot ilmoitetaan renkaan sivussa.

Sulakkeet

Sulan tyyppi



Rasiamalli

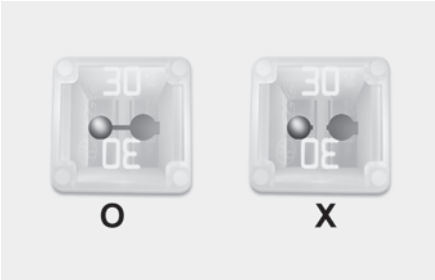

Moni-tyyppinen

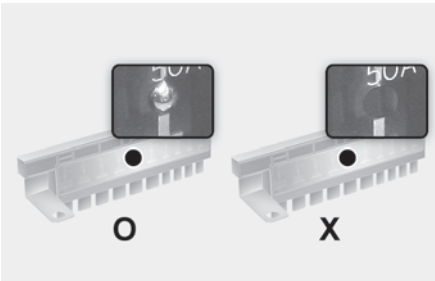

Auton sähköjärjestelmä on suojattu ylikuormalta sulakkeiden avulla.

Autossa on 2 (tai 3) sulakepaneelia, yksi on kuljettajan puolen sivupaneelissa, toinen moottoritilassa.

Jos jokin autosi valoista, apulaitteista tai ohjauslaitteista ei toimi, tarkista kyseisen piirin sulake. Jos sulake on palanut, sulakkeetelon sisällä oleva osa on sulanut tai katkennut.

Jos sähköjärjestelmä ei toimi, tarkista ensin kuljettajan puolen sulakepaneeli. Ennen kuin vaihdat palaneen sulakkeen, sammuta moottori ja kaikki kytkimet, ja irrota sitten akun negatiivisen navan kaapeli. Vaihda palanut sulake aina nimellisisarvoltaan samanlaiseen sulakkeeseen.

Jos vaihtosulake palaa, se on merkki sähkölaitteiden ongelmasta. Vältä kyseisen järjestelmän käyttöä. Suosittelemme, että välittömästi kysyt asiasta valtuutetulta HYUNDAI-jälleenmyyjältä.

⚠ VAROITUS

ÄLÄ KOSKAAN korvaa sulaketta millään muulla, kuin toisella, nimellisisarvoltaan samalla sulakkeella.

- Suurempi sulake voi aiheuttaa vahinkoja ja mahdollisesti tulipalon.
- Älä aseta lankaa tai alumiinifoliota sulakkeen paikalle – ei edes tilapäiskorjaukseksi. Se voi aiheuttaa suuria johdinvaurioita ja mahdollisesti tulipalon.

HUOMAA

Älä irrota sulakkeita ruuvitaltalla tai muulla metalliesineellä, koska se voi aiheuttaa oikosulun ja vahingoittaa järjestelmää.

Kojelaudan paneelin sulakkeen vaihtaminen

Kuljettajan puoli



1. Sammuta auto.
2. Kytke kaikki muut kytkimet pois päältä.
3. Avaa sulakepaneelin kansi.
4. Katso merkintöjä sulakepaneelin kannen sisäpuolella paikallistaaksesi epäillyn sulakkeen sijainnin.

Moni-tyyppinen

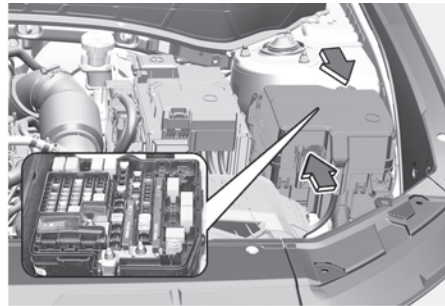

5. Vedä vialliseksi epäilty sulake suoraan ulos. Käytä moottoritilan sulakepaneelin kannessa olevaa poistotyökalua.
6. Tarkista irrotettu sulake ja vaihda se, jos se on palanut. Varasulakkeita on kojelaudan sulakepaneelissa (tai moottoritilan sulakepaneelissa).
7. Aseta arvoltaan samanlainen uusi sulake ja varmista, että se asettuu tiukasti pidikkeisiin. Jos se asettuu väljästi paikoilleen, niin suosittelemme, että kysyt asiasta valtuutetulta HYUNDAI-jälleenmyyjältä.

Jos sinulla ei hätätilanteessa ole varasulaketta, käytä nimellisarvoltaan vastaavaa sulaketta virtapiiristä, jota et välttämättä tarvitse auton käyttöön, kuten esimerkiksi savukkeensytyttimen sulake.

Jos ajovalot tai muut sähkökomponentit eivät toimi ja sulakkeet ovat kunnossa, tarkista moottoritilan sulakepaneeli. Jos sulake on palanut, se on vaihdettava nimellisarvoltaan samanlaiseen.

Moottoritalan paneelin sulakkeen vaihtaminen

Laattasulake / Rasiasulake

Laattasulake

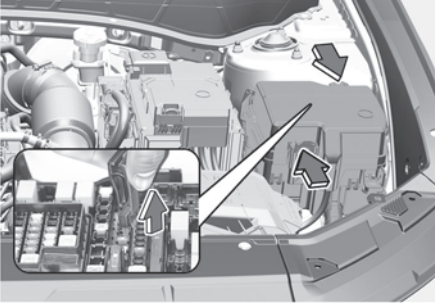

Rasiasulake

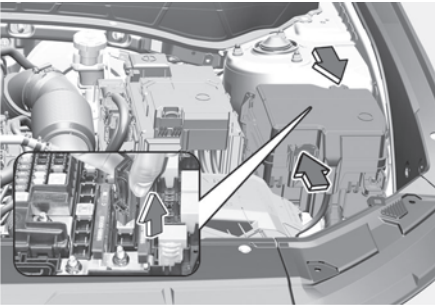

1. Sammuta auto.
2. Kytke kaikki muut kytkimet pois päältä.
3. Poista sulakepaneelin kansi painamalla kielekettä ja vetämällä ylös.

4. Tarkista irrotettu sulake ja vaihda se, jos se on palanut. Poista tai aseta sulake käyttämällä moottoritalan sulakepaneelin sulaketyökalua.

5. Aseta arvoltaan samanlainen uusi sulake ja varmista, että se asettuu tiukasti pidikkeisiin. Jos se asettuu väljästi paikoilleen, niin suosittelemme, että kysyt asiasta valtuutetulta HYUNDAI-jälleenmyyjältä.

HUOMAA

Tarkastettuasi moottoritalan sulakepaneelin, aseta sulakepaneelin kansi tiukasti kiinni. Saatat kuulla napsahdusäänen, kun kansi lukittuu tiukasti paikoilleen. Jos se ei lukitu tiukasti, veden pääsy sisään voi aiheuttaa sähkövikoja.

Monisulake

Moni-tyyppinen

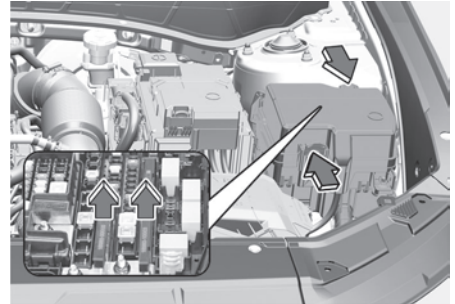

Jos monisulake tai midi-sulake on palanut, suosittelemme, että kysyt asiasta valtuutetulta HYUNDAI-jälleenmyyjältä.

Sulake-/relepaneelin kuvaus

Kojelaudan sulakerasia

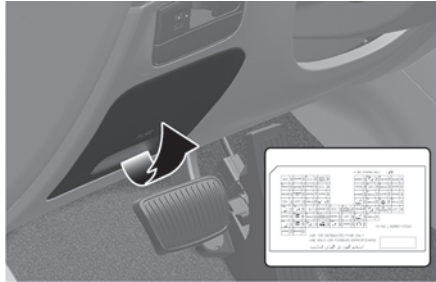

Sulake/releerastian kannen alta löydät sulake/relemerkinnän, joka kuvaa sulakkeiden/releiden nimet ja nimellisarvot.



i Tietoja

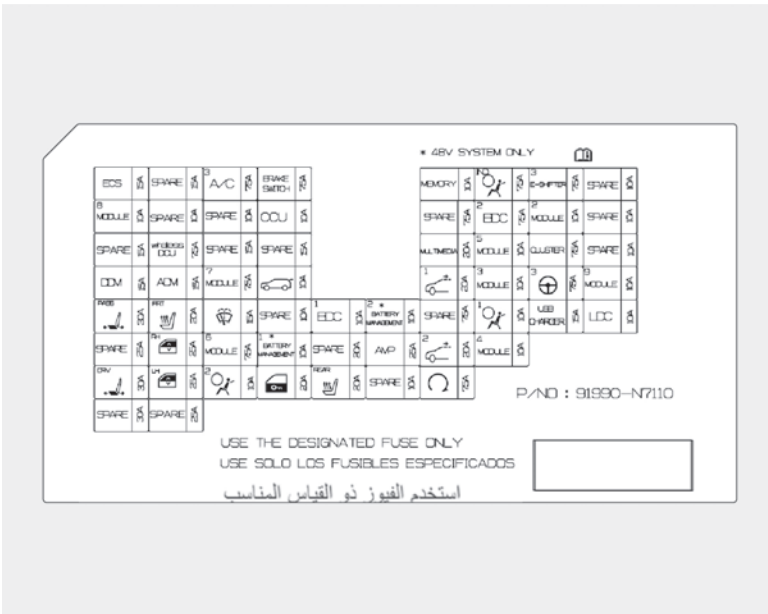



Kaikki tässä käsikirjassa esitetyt sulakepaneelin kuvaukset eivät ehkä päde autoosi. Tiedot ovat tarkkoja painoajankohtana. Kun tarkastat autosi sulakerasiaa, katso sulakerastian merkintöjä.









Kojelaudan sulakerasia

Sulakkeen nimi	Symboli	Sulakkeen nimellisarvo	Suojattu virtapiiri
ECS	ECS	15 A	ECS-yksikkö
A/C3	³ A/C	7,5 A	E/R-kytkentärasia (RLY10, RLY11), A/C-ohjausmoduuli, takaosan A/C-ohjausmoduuli
JARRUKYTKIN	BRAKE SWITCH	7,5 A	Jarruvalokytkin
MUISTI	MEMORY	7,5 A	Head-up-näyttö, BDC, ADAS-yksikkö (pysäköinti), Mittaristoyksikkö, Takakulmatutka LH/RH, CDCU, Matala DC-DC-muunnin, Älypuhelimien langaton laturi, Sormenjälkien tunnistusyksikkö, A/C-ohjain, A/C-ohjausmoduuli, Törmäystyyntyn tunnelmavalvo, Kuljettajan/matkustajan oven tunnelmavalvo, Tunnelmavalvoyksikkö, Konsolin tunnelmavalvoyksikkö, USB-liitäntärakenne
A/BAG IND	^{IND} 	7,5 A	SRS-ohjausmoduuli
E-SHIFTER3	³ E-SHIFTER	7,5 A	SBW-vipu, SCU
MODUULI8	⁸ MODULE	10 A	Kytkimen pääsylinteri, turvatyynykytkin, Hätäkytkin, Kuljettajan/matkustajan älyavain, ulkokahva, Sadeanturi, UIP (Ultraäänivarashälytin)-sireeni, Data Link -liitin
CCU	CCU	10 A	CCU
BDC2	² BDC	7,5 A	BDC, BMS-ohjausmoduuli
MODULE2	² MODULE	10 A	CCU, DCU, CDCU, jarruvalokytkin
WIRELESS DCU	wireless DCU	7,5 A	DCU

Sulakkeen nimi	Symboli	Sulakkeen nimelisarvo	Suojattu virtapiiri
MULTIMEDIA	MULTIMEDIA	20 A	Matala DC-DC-muunnin, CCNC-pääyksikkö
MODULE5	5 MODULE	10 A	Ajovalolamppu LH/RH, AMP, Älypuhelimien langaton laturi, ATM-vaihtovivun merkkivalo, Kuljettajan IMS-ohjausmoduuli, Taka-A/C-ohjausmoduuli, Matala DC-DC-muunnin, Datalinkkiliitin, Sormenjälkien tunnistusyksikkö, A/C-ohjain, A/C-ohjausmoduuli, CCNC-pääyksikkö, Sähköiset kromaattiset peilit
Kojelauta	CLUSTER	7,5 A	Head-up-näyttö, kojelautayksikkö
DCM	DCM	15 A	Kuljettajan sähköikkunan moduuli, kuljettajan sähkötoiminen ulkopeili
ADM	ADM	15 A	Matala DC-DC-muunnin, CCNC-pääyksikkö
MODULE7	7 MODULE	7,5 A	12 V litiumlisäakku
TAKALUUKKU		10 A	Takaluukun salpa
KATTOLUUKKU1	1 	20 A	Kattoluukun ohjain (lasin moottori)
MODULE3	3 MODULE	10 A	Kuljettajan sähköikkunan moduuli, monitoimikytkin
MDPS3	3 	7,5 A	MDPS-yksikkö
MODUULI9	9 MODULE	10 A	BDC, DCU, CCNC-pääyksikkö, Matala DC-DC-muunnin, CCU, CCNC-näppäimistö, ADAS-yksikkö(pysäköinti), AMP
P/ISTUIN MATK	PASS 	30 A	Matkustajan sähkötoimisen istuimen kytkin, Matkustajan istuimen releyksikkö, Matkustajan ristiseläntuen kytkin, Matkustajan sähkötoimisen istuimen kytkin

Sulakkeen nimi	Symboli	Sulakkeen nimelisarvo	Suojattu virtapiiri
S/HEATER FRT	 FRT	20 A	Tuuletetun etuistuimen ohjausmoduuli, etuistuintien lämmittimen ohjausmoduuli
PESULAITE		15 A	Monitoimikytkin
BDC1	¹ BDC	10 A	Virtalukko, Bluetooth-yksikkö #1/2, BDC, Sport Mode -kytkin, UWB-yksikkö (etu/taka LH/RH)
BMS2	² BMS	10 A	BMS Jäähdytyspuhallin
TURVATYYNY1	¹ 	10 A	SRS-ohjausmoduuli
USB-LATURI	USB CHARGER	15 A	Etu/taka USB-laturin liitin
LDC	LDC	10 A	CCNC-pääyksikkö, Matala DC-DC-muunnin, Mitaristoyksikkö, Head-Up-näyttö, ADAS-yksikkö (pysäköinti), Takakulmatutka LH/RH, Taka-A/C-ohjausmoduuli, Älykäs puhelimen langaton laturi
P/WINDOW RH	SAFETY RH 	25 A	Takasähköikkunan kytkin/moottori RH, kuljettajan sähköikkunan turvamoduuli, matkustajan sähköikkunan moottori/kytkin
MODULE6	⁶ MODULE	7,5 A	BDC
BMS1	¹ BMS	10 A	BMS-ohjausmoduuli
AMP	AMP	25 A	AMP, DC-DC-pienjännitemuunnin
KATTOLUUK-KU2	² 	20 A	Kattoluukun ohjain (suljinmoottori)
MODULE4	⁴ MODULE	10 A	Kytkinmoduulin sylinterin anturi

Sulakkeen nimi	Symboli	Sulakkeen nimellisarvo	Suojattu virtapiiri
P/ISTUIN KULJ.	DRV 	30 A	Kuljettajan sähkötoiminen istuin, Kuljettajan ristiseläntuen kytkin, Kuljettajan IMS-ohjausmoduuli
P/IKKUNA LH	SAFETY LH 	25 A	Takasähköikkunan turvamoduuli/kytkin LH, matkustajan sähköikkunan turvamoduuli, kuljettajan sähköikkunan turvamoduuli
TURVATYYNY 2		10 A	SRS-ohjausmoduuli
DOOR LOCK		20 A	Kuolleen lukon rele, ovien lukituksen rele, ovien lukituksen avauksen rele
S/HEATER RR	REAR 	20 A	Takaistuimen lämmittimen ohjausyksikkö
START		20 A	ECM, TCM, vaihteiston alueen kytkin

Moottoritalan sulakepaneeli (moottoritalan kytkentärasia)

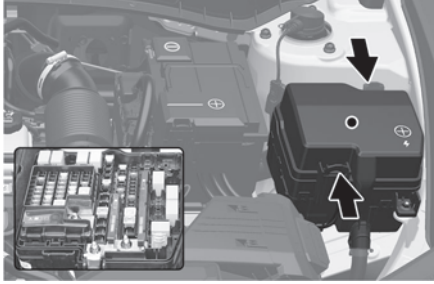





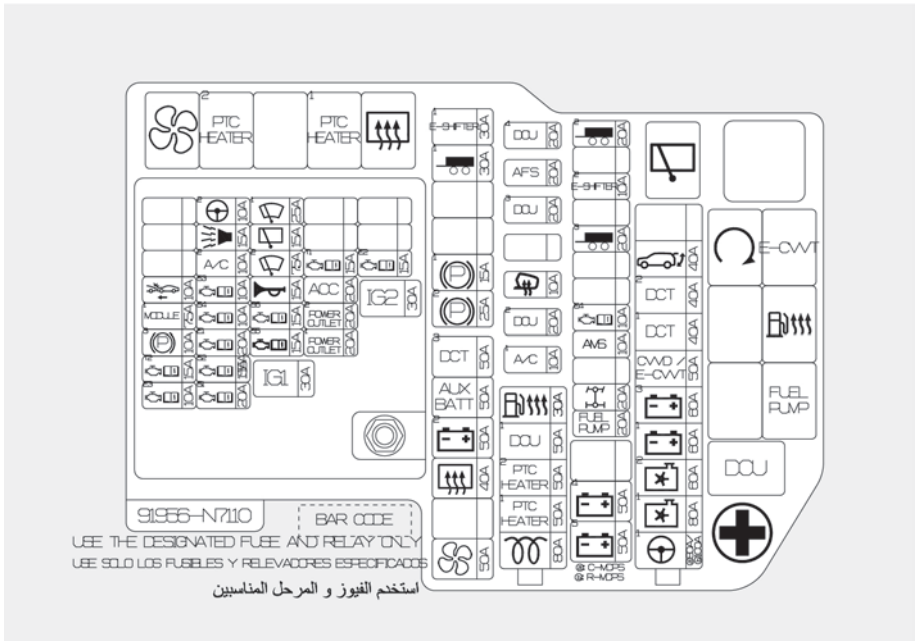

Sulake/releasian kannen alta löydät sulake/relemerkinnän, joka kuvaa sulakkeiden/releiden nimet ja nimellisarvot.







i Tietoja





Kaikki tässä käsikirjassa esitetyt sulakepaneelin kuvaukset eivät ehkä päde autoosi. Tiedot ovat tarkkoja painoajankohtana. Kun tarkastat autosi sulakepaneelia, katso sulakepaneelin merkintöjä.





Moottoritiilan sulakepaneeli





Tyyppi	Sulakkeen nimi	Symboli	Sulakkeen nimellisarvo	Suojattu virtapiiri
MONI-SULAK E-1	C-MDPS R-MDPS	¹ 	80 A 100 A	MDPS-yksikkö
	COOLING FAN1	¹ 	80 A	[G4FP] jäähdytyspuhaltimen ohjain
	COOLING FAN2	² 	60 A	[G4NJ/G4KN/D4FE] jäähdytyspuhaltimen ohjain
	B+1	¹ 	60 A	PDC (IPS2/IPS3/IPS4/IPS5/IPS6/IPS7)
	B+3	³ 	60 A	PDC (sulake – F1/F9/F18/F25/F26/F33/F34/F44/F51/F52)
	CVVD/ E-CVVT	CVVD E-CVVT	50 A 50 A	[G4FP] CVVD -toimilaite [G4KN] PCM
	DCT1	¹ DCT	40 A	[G4FP/D4FE] TCM
	DCT2	² DCT	40 A	[G4FP/D4FE] TCM
	POWER TAILGATE		40 A	Sähkötoiminen takaluukkuyksikkö









Tyyppi	Sulakkeen nimi	Symboli	Sulakkeen nimellisarvo	Suojattu virtapiiri
MULTI FUSE-2	HEHKUTUS		80 A	GCU
	PTC HEATER1	¹ PTC HEATER	50 A	E/R-kytkentälohko (RLY.13)
	PTC HEATER2	² PTC HEATER	50 A	E/R-kytkentärasia (RLY.11)
	DCU1	¹ DCU	50 A	E/R-kytkentälohko (RLY.9)
	F/FILTER HEATER		30 A	E/R-kytkentälohko (RLY.6)
SULAK E	B+5	⁵ 	50 A	PDC (sulake – F29/F38/F46/F48/F49/F53)
	B+4	⁴ 	50 A	PDC (sulake – F4/F12/F28/F37/F54/F55, IPS13, pitkäaikaisen kuormituksen salparele (sulake – F5/F21))
	POLTTOAI-NEPUMPPU	FUEL PUMP	20 A	E/R-kytkentälohko (RLY.8)
	4WD		20 A	AWD ECM
	AMS	AMS	10 A	Akun anturi
	ECU4	^{E4} 	10 A	[G4FP/D4FE] ECM
	TRAILER3	³ 	20 A	Perävaunumoduuli
	E-SHIFTER2	² E-SHIFTER	10 A	[G4FP/G4KN/D4FE] SCU SBW-vipu







Tyyppi	Sulakkeen nimi	Symboli	Sulakkeen nimellisarvo	Suojattu virtapiiri
SULAK E	TRAILER2	² 	20 A	Perävaunumuoduuli
	A/C1	¹ A/C	10 A	E/R-kytkentälohko (RLY.10) [Auto A/C] Etu-A/C-ohjausmoduuli [G4NJ] PCM
	DCU2	² DCU	20 A	Annostusohjausyksikkö
	LÄMMITETTÄVÄ PEILI		20 A	E/R-kytkentälohko (RLY.14), Matkustajan sähkötoiminen ulkopeili, Kuljettajan sähkötoiminen ulkopeili [G4FP/G4NJ] ECM/PCM
	DCU3	³ DCU	20 A	Annostusohjausyksikkö
	AFS	AFS	20 A	PCB-lohko (PDM(IG1)-rele) [Heijastuksella] Ajovalo LH/RH
	DCU4	⁴ DCU	20 A	Annostusohjausyksikkö
	PUHALLIN		50 A	E/R-kytkentälohko (RLY.10)
	TAKALÄMMITYS		40 A	E/R-kytkentälohko (RLY.14)
	B+2	² 	50 A	PDC (IPS9/IPS10/IPS11/IPS12)
	AUX-AKKU	AUX BATT	50 A	12 V litiumlisäakku
	DCT3	³ DCT	50 A	[G4FP/D4FE] SGA
EPB2	² (P)	25 A	ESC-ohjausmoduuli	

Tyyppi	Sulakkeen nimi	Symboli	Sulakkeen nimellisarvo	Suojattu virtapiiri
SULAKKE	EPB1	¹ 	15 A	ESC-ohjausmoduuli
	TRAILER1	¹ 	30 A	Perävaunumoduuli
	E-SHIFTER1	¹ E-SHIFTER	30 A	[G4FP/G4KN/D4FE] SCU

Moottoritilan sulakepaneeli (PCB-lohko)

Sulakkeen nimi	Symboli	Sulakkeen nimellisarvo	Suojattu virtapiiri
IG1	IG1	30 A	PDM (IG1) -rele
IG2	IG2	30 A	PDM (IG2) Rele, E/R-kytkentärasia (RLY.3)
ECU3	^{E3} 	10 A	[G4NJ/G4KN] PCM [G4FP] ECM, CVVD-toimilaite [D4FE] ECM öljytason anturi
TCU2	^{T2} 	15 A	[G4FP/D4FE] Sport-tilan kytkin, Voimansiirron aluekytkin, TCM [G4NJ] Vaihteistoalueen kytkin
EPB3	³ 	10 A	ESC-ohjausmoduuli
MODULE1	¹ MODULE	7,5 A	[D4FE] Polttoaineensuodattimen lämmittimen anturi, GCU
FCA		10 A	Etututka
SENSOR1	^{S1} 	20 A	[G4FP/G4NJ/G4KN] SYTYTYSPUOLA #1/2/3/4 [D4FE] PM-anturi, Nox-anturi (etu/keski/taka)

Sulakkeen nimi	Symboli	Sulakkeen nimelisarvo	Suojattu virtapiiri
ANTURI2	S2 	15 A	[G4FP/G4NJ/G4KN] happianturi (ylös/alas) [D4FE] Sähköinen vesipumppu, PTC-lämmitin, Sähköinen VGT-toimilaite
ECU1	E1 	20 A	ECM/PCM
SENSOR4	S4 	10 A	E/R-kytkentälohko (RLY.8) [D4FE] E/R-kytkentälohko (RLY.6)
SENSOR3	S3 	10 A	Jäähdytyspuhaltimen ohjain [G4FP] Öljynohjausventtiili #1/2 (sisään-otto/poisto), Huuhteluohjauksen magneettiventtiili, Vaihtuvan öljypumpun solenoidi, RCV-ohjausmagneettiventtiili [G4NJ] Öljynohjausventtiili #1/2 (sisään-otto/poisto), Huuhteluohjauksen magneettiventtiili, Vaihtuvan öljypumpun solenoidi, Vaihtuvan oton magneettiventtiili [G4KN] Öljynohjausventtiili #1/2 (sisään-otto/poisto), Huuhteluohjauksen magneettiventtiili, Vaihtuvan öljypumpun solenoidi, Vaihtuvan oton magneettiventtiili [D4FE] E/R-kytkentälohko (RLY.13)
A/C2	¹ A/C	10 A	PCB-lohko (A/C-rele)
B/VARASHÄLYTTIMEN TORVI		15 A	PCB-lohko (varashälyttimen sireenin rele)
MDPS2	² 	10 A	MDPS-yksikkö
ANTURI5	S5 	15 A	[G4FP] Kevythybridin käynnistys- ja generaattori-moottori [G4NJ/G4KN] ruisu #1/2/3/4 [D4FE] Lambda-anturi (ylös/alas), Ilman virtausanturi, Öljyn paineen magneettiventtiili
anturi6	S6 	15 A	[G4FP/G4NJ] ECM/PCM [D4FE] Kevythybridin käynnistys- ja generaattori-moottori'

Sulakkeen nimi	Symboli	Sulakkeen nimellisarvo	Suojattu virtapiiri
ÄÄNIMERKKI		15 A	PCB-lohko (äänimerkki)
WIPER FRT2	² 	7,5 A	BDC
WIPER RR		15 A	E/R-kytkentärasia (RLY.1), takapyyhkimen moottori
WIPER FRT1	¹ 	25 A	Etupyyhkimen moottori
VIRTALÄHTÖ1	¹ POWER OUTLET	20 A	Tavaratilan virtalähtö
VIRTALÄHTÖ2	² POWER OUTLET	20 A	Etupistorasia
ACC	ACC	20 A	PDC (sulake – F32/F41)
TCU1	^{T1} 	15 A	[G4FP/D4FE] TCM [G4KN] PCM
ECU2	^{E2} 	15 A	ECM/PCM

Polttimot

Suosittellemme, että otat yhteyttä valtuutettuun HYUNDAI-jälleenmyyjään useimpien auton polttimoiden vaihtamiseksi. Auton polttimoiden vaihtaminen on vaikeaa, koska osia autosta on poistettava ennen kuin polttimoihin päästään käsiksi. Tämä pätee erityisesti ajovalorakenteiden irrottamiseen polttimoihin käsiksi pääsemistä varten.

Ajovaloulmpion irrotuksesta/asennuksesta saattaa aiheutua vahinkoa ajoneuvoon.

VAROITUS

- Ennen valon käsittelyä siirrä vaihde asentoon P (pysäköinti), kytkä seisontajarru, paina moottorin käynnistys/pysäytyspainike OFF-asentoon ja ota avain mukaasi, kun poistut autosta, jotta vältetään auton äkilliset liikkeet ja estetään mahdollinen sähköisku.
- Huomaa, että polttimot voivat olla kuumia ja saattavat polttaa sormiasi.

HUOMAA

Varmista, että vaihdat palaneen polttimon teholtaan samanlaiseen uuteen. Muussa tapauksessa se voi aiheuttaa vahinkoja sulakkeelle tai sähköjohtoille.

HUOMAA

Vaurioiden estämiseksi älä puhdista ajovalojen linssiä kemiallisilla liuottimilla tai voimakkailla pesuaineilla.

Tietoja

Ajovalojen kuivausaine (jos kuuluu varustukseen)

Tämä auto on varustettu kuivausaineella, joka vähentää ajovalojen sisäpuolen huurtumista kosteuden takia.

Kuivausaine on kulutustavaraa ja sen suorituskyky voi vaihdella käyttöjakson pituuden tai ympäristön mukaan. Jos ajovalojen sisäpinnan kosteudesta aiheutuva huurtuminen jatkuu kauan, suosittellemme, että otat yhteyttä valtuutettuun HYUNDAI-jälleenmyyjään.

Tietoja

Ajovalojen ja takavalojen linssit voivat näyttää huurteisilta, jos auto pestään ajon jälkeen tai jos sillä ajetaan yöllä kostealla säällä. Tämä johtuu lämpötilaerosta lampun sisäpuolen ja ulkopuolen välillä, eikä se ole merkki ongelmasta autossasi. Kun kosteus tiivistyy lamppuun, se poistuu, kun ajetaan ajovalot sytytettyinä. Poistumisen nopeus voi riippua lampun koosta, sijainnista ja ympäristöolosuhteista. Jos kosteus ei poistu, suosittellemme auton tarkastuttamista valtuutetulla HYUNDAI-jälleenmyyjällä.

i Tietoja

- Normaalisti toimiva lamppu voi vilkkua hetkellisesti vakaannuttaakseen auton sähköisen ohjausjärjestelmän. Jos valo kuitenkin sammuu vilkkuttuaan hetken aikaa, tai jatkaa vilkkumista, niin suosittelemme, että valtuutettu HYUNDAI-jälleenmyyjä tarkastaa järjestelmän.
- Seisontavalvo ei välttämättä syty, kun seisontavalokytkin on kytketty päälle, mutta ajovalo ja ajovalo voivat syttyä, kun ajovalokytkin on kytketty päälle. Tämä voi johtua verkkovirheestä tai auton sähköisen ohjausjärjestelmän virhetoiminnosta. Jos näin tapahtuu, niin suosittelemme, että valtuutettu HYUNDAI-jälleenmyyjä tarkastaa järjestelmän.

i Tietoja

Ajovalojen suuntaus on säädettävä onnettomuuden jälkeen tai sen jälkeen, kun ajovalo on asennettu uudelleen.

i Tietoja

Liikenteen muutokset (Euroopassa)
Lähivalojen valokeila on epäsymmetrinen. Jos ajat maassa, jossa liikenne kulkee eri puolella tietä, tämä epäsymmetrinen osa häikäisee vastaantulevien autojen kuljettajia. Häikäistymisen estämiseksi ECE-määräys vaatii useita teknisiä ratkaisuja (kuten automaattinen vaihtojärjestelmä, liimalevy, alaspäin suuntaus). Nämä ajovalot on suunniteltu estämään vastaantulijoiden häikäistyminen. Näin sinun ei tarvitse vaihtaa ajovalojasi maassa, jossa liikenne on toisella puolella.

Ajovalojen, seisontavalon, suuntavalojen ja päiväajovalojen (DRL) vaihto



- (1) Ajovalo (lyhyt)
- (2) Ajovalo (pitkä)
- (3) Päiväajovalo/seisontavalvo/suunta-
valvo
- (4) Päiväajovalot/seisontavalot

Ajovalo / suuntavalo

1. Kytke seisontajarru ja irrota miinusakkukaapeli.



2. Irrota pyöräsuojan pidikkeet (etupuskurin alla : 6 osaa).

Ajovalo

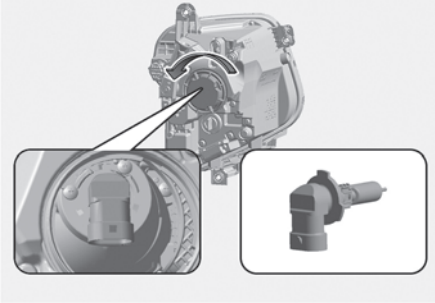

Suuntavalot

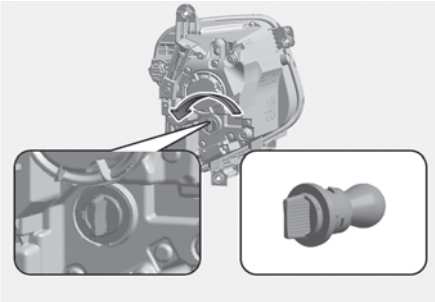

3. Työnnä pyöräsuoja syrjään ja irrota polttimon istukka kääntämällä sitä vastapäivään.
4. Irrota polttimo kannasta painamalla ja kiertämällä sitä vastapäivään, kunnes polttimon kielekkeet kohdistuvat kannan koloihin. Vedä polttimo ulos kannasta.
5. Asenna uusi polttimo asettamalla se kantaan ja kiertämällä, kunnes se napsahtaa paikoilleen.
6. Paina kanta rakenteeseen ja kierrä kanta myötäpäivään.
7. Asenna pyöräsuoja käänteisessä järjestyksessä.

Päiväajovalot, seisontavalot (LED)

Jos LED-valo ei toimi, suosittelemme järjestelmän tarkastuttamista valtuutetulla HYUNDAI-jälleenmyyjällä.

LED-lamppuja ei voi vaihtaa yksittäisenä osana, koska kyseessä on integroitu yksikkö. LED-lamput on vaihdettava yksikön mukana.

Pätevän asentajan on tarkistettava tai korjattava LED-valo, koska se voi vaurioittaa auton siihen liittyviä osia.

Ajovalojen suuntaus (Euroopassa)

Tyyppi A



Tyyppi B



1. Täytä renkaat määritettyihin paineisiin ja poista autosta muu kuorma kuin kuljettaja, vararengas ja työkalut.
2. Auto on sijoitettava tasaiselle alustalle.
3. Piirrä taustalle pystysuorat viivat (jotka kulkevat kunkin ajovalon lampun keskipisteen kautta) ja vaakasuora viiva (joka kulkee ajovalojen lamppujen keskipisteen kautta).
4. Kun ajovalot ja akku ovat normaalissa kunnossa, kohdista ajovalot siten, että kirkkain osa osuu vaaka- ja pystysuorille viivoille.
5. Suuntaa lähivalot ja kaukovalot vasemmalle tai oikealle kiertämällä ruuvia myötäpäivään tai vastapäivään. Suuntaa lähivalot ja kaukovalot ylös tai alas kiertämällä ruuvia myötäpäivään tai vastapäivään.

Kohdistuspiste

LED-valo

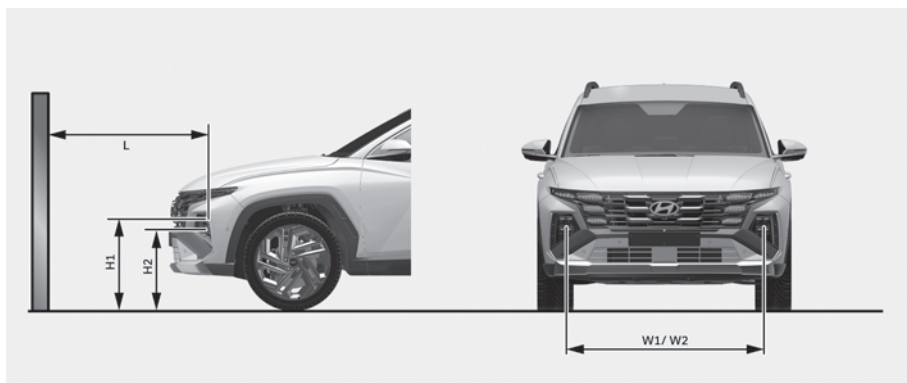

H1 : Ajovalopolttimon keskikohdan ja maan välinen korkeus (lähivalot)

H2 : Ajovalopolttimon keskikohdan ja maan välinen korkeus (kaukovalot)

W1 : Kahden ajovalopolttimon (lähivalot) keskikohdan välinen etäisyys

W2 : Kahden ajovalopolttimon (kaukovalot) keskikohdan välinen etäisyys

Auton tila	Valotyyppi	H1	H2	W/W2
Ilman kuljettajaa	HALOGEENI (kaksitoiminen)	664 (26,14)	664 (26,14)	1 436 (56,54)
	LED MFR.	660 (25,98)	589 (23,19)	1 434 (56,46)
Kuljettajalla	HALOGEENI (kaksitoiminen)	657 (25,87)	657 (25,87)	1 436 (56,54)
	LED MFR.	683 (26,89)	582 (22,91)	1 434 (56,46)

Ajovalot lähivalot (RHD-puoli)

Perustuu 10 cm heijastimelle

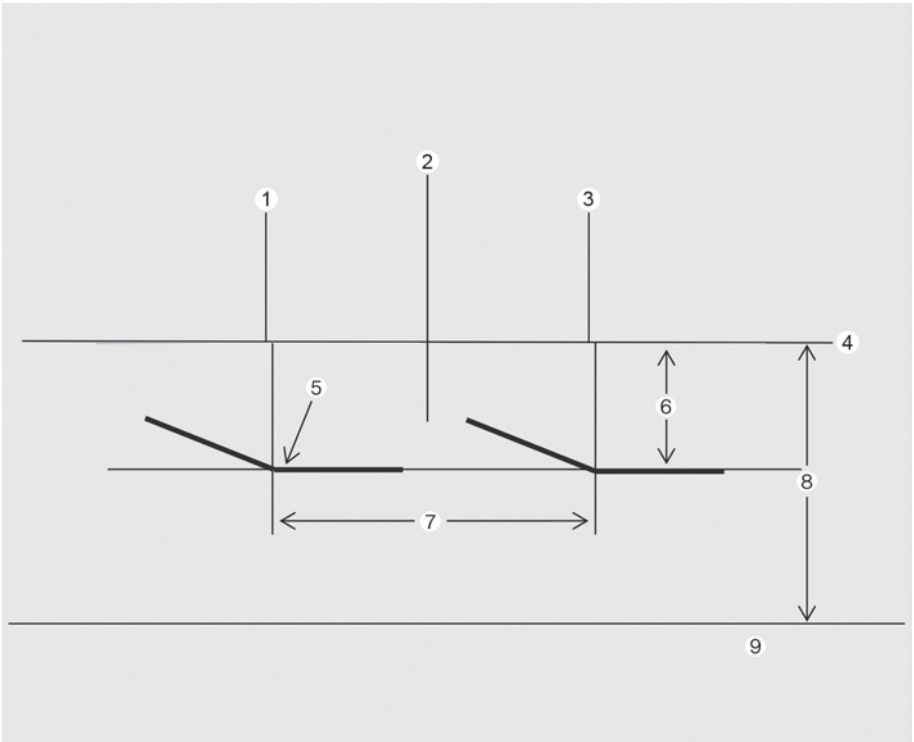

- (1) Pystylinja vasemman ajovalon polttimon keskeltä
- (2) Auton akseli
- (3) Pystylinja oikean ajovalon polttimon keskeltä
- (4) Vaakalinja ajovalopolttimon keskeltä
- (5) Leikkauslinja
- (6) 100
- (7) W1(lähivalot)
- (8) H1 (lähivalot)
- (9) Maa

1. Kytke lähivalot päälle ilman, että autossa on kuljettajaa.
 2. Leikkauslinjan on kohdistuttava kuvassa esitettyyn leikkauslinjaan.
 3. Suunnattaessa lähivaloja pystysuora suuntaus on säädettävä vaakasuoran suuntauksen jälkeen.
 4. Jos ajovalojen korkeudensäätölaite kuuluu varustukseen, säädä ajovalojen korkeudensäätökytkin asentoon "0".
- * Kaukovalo suunnataan samanaikaisesti kuin lähivalo.

Ajovalot lähivalot (LHD-puoli)

Perustuu 10 cm heijastimelle

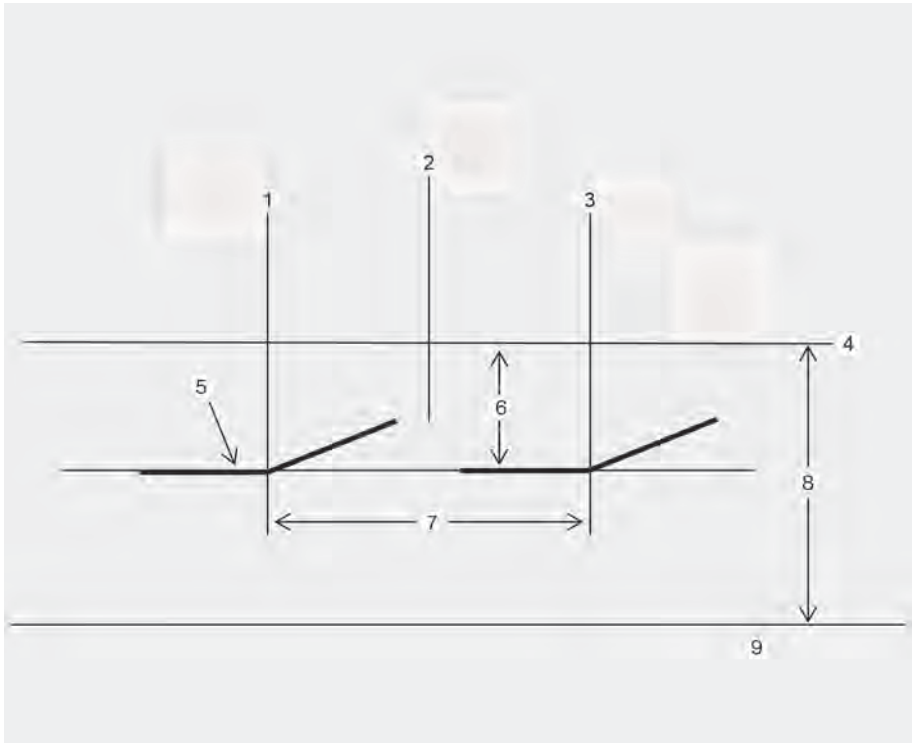

- (1) Pystylinja vasemman ajovalon polttimon keskeltä
- (2) Auton akseli
- (3) Pystylinja oikean ajovalon polttimon keskeltä
- (4) Vaakalinja ajovalopolttimon keskeltä
- (5) Leikkauslinja
- (6) 100
- (7) W1(lähivalot)
- (8) H1 (lähivalot)
- (9) Maa

1. Kytke lähivalot päälle ilman, että autossa on kuljettajaa.
 2. Leikkauslinjan on kohdistuttava kuvassa esitettyyn leikkauslinjaan.
 3. Suunnattaessa lähivaloja pystysuora suuntaus on säädettävä vaakasuoran suuntauksen jälkeen.
 4. Jos ajovalojen korkeudensäätölaite kuuluu varustukseen, säädä ajovalojen korkeudensäätökytkin asentoon "0".
- * Kaukovalo suunnataan samanaikaisesti kuin lähivalo.

Sivutoistovalon vaihto

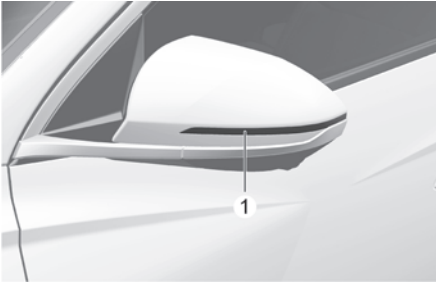

Jos LED-valo (1) ei toimi, suosittelemme järjestelmän tarkastuttamista valtuutetulla HYUNDAI-jälleenmyyjällä.

LED-lamppuja ei voi vaihtaa yksittäisenä osana, koska kyseessä on integroitu yksikkö. LED-lamput on vaihdettava yksikön mukana.

Pätevän asentajan on tarkistettava tai korjattava LED-valo, koska se voi vaurioittaa auton siihen liittyviä osia.

Takayhdistelmävalon polttimon vaihto

Tyyppi A

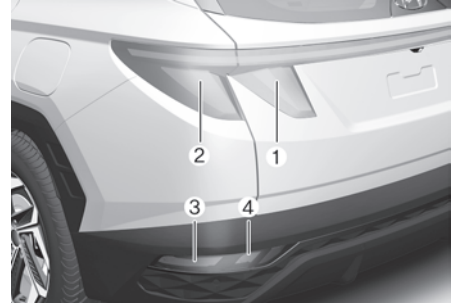

- (1) Takavalo
- (2) Takavalo/jarruvalo
- (3) Suuntavalot
- (4) Peruutusvalo (jos kuuluu varustukseen) tai sumuvalo (jos kuuluu varustukseen)

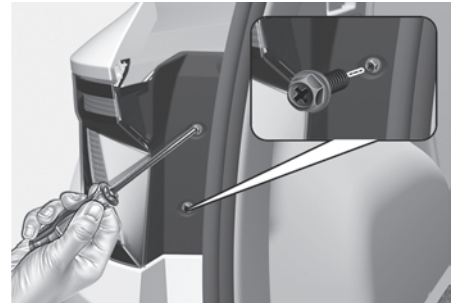

Jarru-/takavalo (ulkopuoli)

1. Sammuta moottori.
2. Avaa takaluukku.
3. Löysää valoyksikkö kiinnitysruuvit ristipäisellä ruuvitalalla.
4. Irrota takayhdistelmävalon rakenne auton korista.
5. Irrota kanta rakenneosasta kiertämällä kantaa vastapäivään, kunnes kannan kielekkeet kohdistuvat rakenneosan aukkoihin.

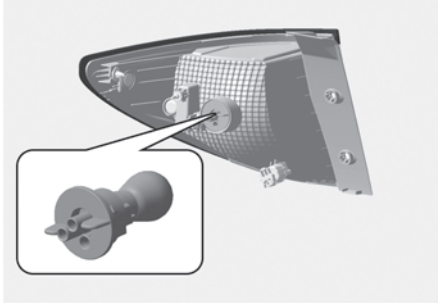

6. Irrota polttimo kannasta painamalla ja kiertämällä sitä vastapäivään, kunnes polttimon kielekkeet kohdistuvat kannan koloihin. Vedä polttimo ulos kannasta.
7. Aseta uusi polttimo asettamalla se kantaan ja kiertämällä, kunnes se napsahtaa paikoilleen.
8. Asenna kanta rakenteeseen kohdistamalla kannan kielekkeet rakenteen koloihin. Paina kanta rakenteeseen ja kierrä kantaa myötäpäivään.
9. Asenna valoyksikkö takaisin auton koriin.

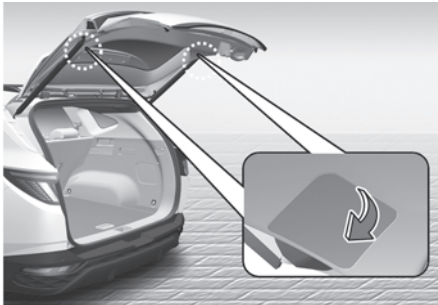

Takavallo (sisäpuoli)

1. Sammuta moottori.
2. Avaa takaluukku.
3. Poista huoltokansi tasakärkisellä ruuvitaltalla.
4. Irrota kanta rakennesosasta kiertämällä kantaa vastapäivään, kunnes kannan kielekkeet kohdistuvat rakennesosan aukkoihin.

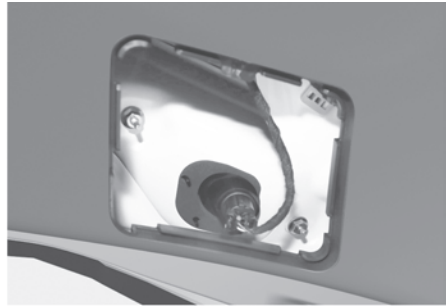

5. Irrota polttimo kannasta painamalla ja kiertämällä sitä vastapäivään, kunnes polttimon kielekkeet kohdistuvat kannan koloihin. Vedä polttimo ulos kannasta.
6. Aseta uusi polttimo asettamalla se kantaan ja kiertämällä, kunnes se napsahtaa paikoilleen.
7. Asenna kanta rakenteeseen kohdistamalla kannan kielekkeet rakenteen koloihin. Paina kanta rakenteeseen ja kierrä kantaa myötäpäivään.
8. Asenna valoyksikkö takaisin auton koriin.

Suuntavalojen valo, takasumuvalon valo, peruutusvalo

1. Irrota akun negatiivisen navan kaapeli.

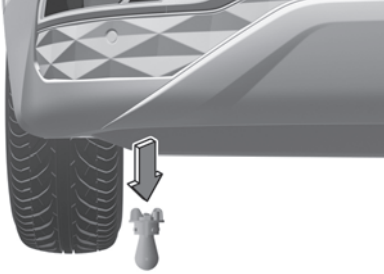

2. Löysää puskurin alla olevat pidikkeet ja pyöräkotelon listassa olevat ruuvit.
3. Väännä puskurin alla olevaa listaa autoa kohti.

Suuntavalot

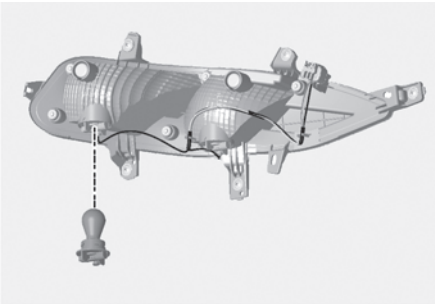

Takasumuvalo / peruutusvalo

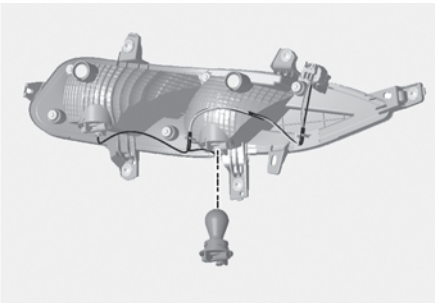

4. Irrota kanta rakenneosasta kiertämällä kantaa vastapäivään, kunnes kannan kielekkeet kohdistuvat rakenneosan aukkoihin.

5. Irrota polttimo vetämällä se suoraan ulos.
6. Asenna kantaan uusi polttimo.
7. Asenna valoyksikkö takaisin auton koriin.

Tyyppi B

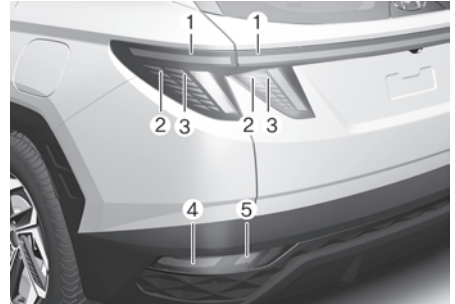

- (1) Takavalvo
- (2) Takavalvo/jarruvalo
- (3) Jarruvalo
- (4) Suuntavalot
- (5) Peruutusvalo (jos kuuluu varustukseen) tai sumuvalo (jos kuuluu varustukseen)

Takavalvo/jarruvalo, takavalvo

Jos LED-valo ei toimi, suosittelemme järjestelmän tarkastuttamista valtuutetulla HYUNDAI-jälleenmyyjällä.

LED-lamppuja ei voi vaihtaa yksittäisenä osana, koska kyseessä on integroitu yksikkö. LED-lamput on vaihdettava yksikön mukana.

Pätevän asentajan on tarkistettava tai korjattava LED-valo, koska se voi vaurioittaa auton siihen liittyviä osia.

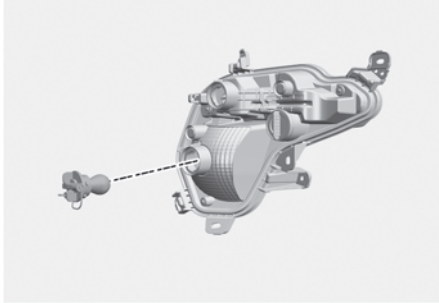

Takasumivalo

1. Irrota akun negatiivisen navan kaapeli.
2. Löysää puskurin alla olevat pidikkeet ja pyöräkotelon listassa olevat ruuvit.
3. Väännä puskurin alla olevaa listaa autoa kohti.
4. Irrota kanta rakenneosasta kiertämällä kantaa vastapäivään, kunnes kannan kielekkeet kohdistuvat rakenneosan aukkoihin.
5. Irrota polttimo vetämällä se suoraan ulos.
6. Asenna kantaan uusi polttimo.
7. Asenna valoyksikkö takaisin auton koriin.

Takavalvo/jarruvalo, takavalvo, suuntavalon valo, peruutusvalo

Jos LED-valo ei toimi, suosittelemme järjestelmän tarkastuttamista valtuutetulla HYUNDAI-jälleenmyyjällä.

LED-lamppuja ei voi vaihtaa yksittäisenä osana, koska kyseessä on integroitu yksikkö. LED-lamput on vaihdettava yksikön mukana.

Pätevän asentajan on tarkistettava tai korjattava LED-valo, koska se voi vaurioittaa auton siihen liittyviä osia.

Korkealle asennetun jarruvalon vaihto

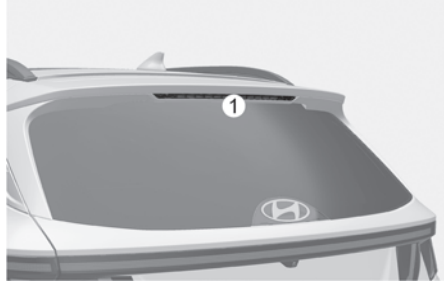

Jos LED-valo (1) ei toimi, suosittelemme järjestelmän tarkastuttamista valtuutetulla HYUNDAI-jälleenmyyjällä.

LED-lamppuja ei voi vaihtaa yksittäisenä osana, koska kyseessä on integroitu yksikkö. LED-lamput on vaihdettava yksikön mukana.

Pätevän asentajan on tarkistettava tai korjattava LED-valo, koska se voi vaurioittaa auton siihen liittyviä osia.

Rekisterikilven valon vaihto

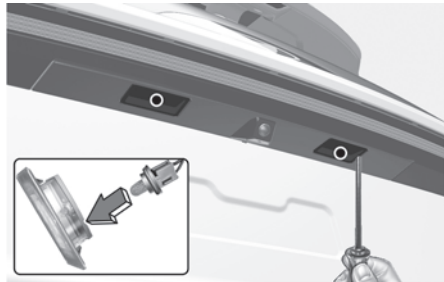

1. Käytä tasakärkistä ruuvitalttaa ja käännä varovasti linssin suojus irti lampun kotelosta.
2. Irrota polttimo vetämällä se suoraan ulos.
3. Asenna uusi polttimo.
4. Kiinnitä päinvastaisessa järjestyksessä.

Sisävalon vaihto

Karttvalo/henkilökohtainen valo (LED)

Karttvalo (LED)



Sisävalo (Lukuvalo)

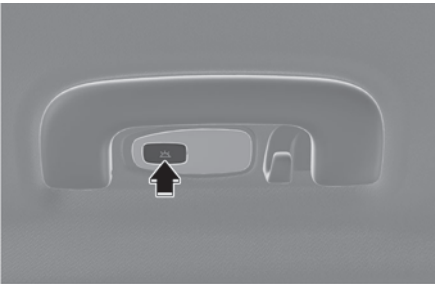

Jos LED-valo ei toimi, suosittelemme järjestelmän tarkastuttamista valtuutetulla HYUNDAI-jälleenmyyjällä.

LED-lamppuja ei voi vaihtaa yksittäisenä osana, koska kyseessä on integroitu yksikkö. Kun LED-lamppu pitää vaihtaa, koko yksikkö pitää vaihtaa.

Pätevän asentajan on tarkistettava tai korjattava LED-lamppu, koska se voi vaurioittaa auton siihen liittyviä osia.

Karttvalo, sisävalo, häikäisysojan lamppu ja tavaratilan lamppu (polttimotyypinen)

Kattovalaisin

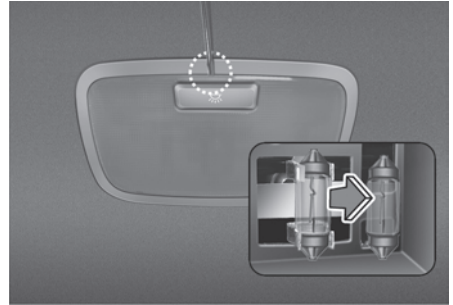

Karttvalo

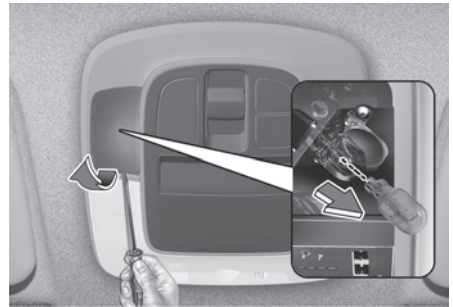

Häikäisysojan lamppu



Tavaratilan valo

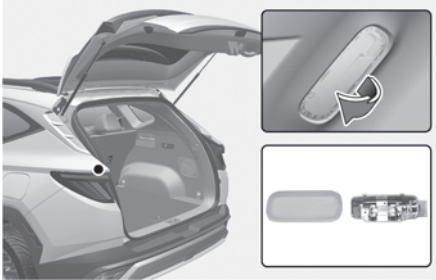

1. Käytä tasakärkistä ruuvitalttaa ja käännä varovasti linssi irti sisävalon kotelosta.
2. Irrota polttimo vetämällä se suoraan ulos.
3. Asenna kantaan uusi polttimo.
4. Kohdista linssin kielekkeet sisävalon kotelon loviin ja napsauta linssi paikoilleen.

HUOMAA

Varo, ettet vaurioita suojusta, kielekkeitä ja muovikoteloä.

Sisä- ja ulkopuolen hoito

Ulkopuolen hoito

HUOMAA

Jos pysäköit auton lähelle ruostumatonta teräskylttiä tai lasijulkisivuista rakennusta, kyltistä tai rakennuksesta heijastuva auringonvalo saattaa vaurioittaa ulkopuolen muoviosia, kuten puskuria, spoileria, koristetta, valoa tai taustapeiliä. Voit estää ulkopuolen muoviosien vaurioitumisen välttämällä pysäköintiä kohtaan, jossa valo saattaa heijastua, tai käyttämällä suojapeitettä. (Auton ulkopuolen muoviosat saattavat vaihdella.)

Yleistä huomioitavaa ulkopintaan liittyen

On erittäin tärkeää noudattaa merkintöjen ohjeita, kun käytetään kemiallisia puhdistusaineita tai vahoja. Lue kaikki varoitus- ja huomiotekstit, joita merkinnässä on.

Pinnan hoito

Pesu

Pese autosi huolellisesti ja säännöllisesti, vähintään kerran kuukaudessa, haalealla tai kylmällä vedellä, jotta se on suojassa ruostumiselta ja kulumiselta.

Jos käytät autoasi ajamiseen tien ulkopuolella, pese se jokaisen tien ulkopuolisen matkan jälkeen. Kiinnitä erityistä huomiota suolan, lian, mudan ja muiden kertyneiden vierasmateriaalien poistamiseen. Varmista, että ovien ja kynnysten alareunojen tyhjennysreiät ovat auki ja puhtaita.

Hyönteiset, terva, puiden mahla, lintujen jätökset, teollisuussaasteet ja vastaavat saostumat voivat vahingoittaa autosi pintaa, jos niitä ei poisteta välittömästi.

Pelkkä nopea pesu puhtaalla vedellä ei välttämättä poista kaikkia näitä saostumia. On käytettävä mietoa saippuaa, joka on turvallinen maalipinnoille.

Huuhtele auto pesun jälkeen perusteellisesti haalealla tai kylmällä vedellä. Älä annan pesuaineen kuivua pintaan.

Korkeapainepesu

- Kun käytät korkeapainepesuria, varmista, että pidät riittävän etäisyyden autoon.

Riittämätön etäisyys tai liiallinen paine voi johtaa osien vaurioitumiseen tai veden tunkeutumiseen auton rakenteisiin.

- Älä suihkuta kameraa, antureita tai niiden ympäristöä suoraan korkeapainevedellä. Korkeapainevesisuihkun isku voi aiheuttaa sen, että laite ei toimi normaalisti.
- Älä tuo suuttimen kärkeä lähelle suojakumeja (kumi- tai muovisuojuksia) tai liittimiä, koska ne saattavat vaurioitua, jos ne joutuvat kosketuksiin korkeapaineveden kanssa.
- Älä suihkuta korkeapainevettä jäähdytyskennoihin, koska ne voivat muuttua muotoaan tai aiheuttaa jäähdytystehon heikkenemistä.



VAROITUS

Auton pesun jälkeen, ennen kuin suuntaat tielle, tarkista jarrut ajamalla hitaasti nähdäksesi, onko vesi vaikuttanut niihin. Jos jarrujen toiminta häiriintyy, kuivaa jarrut painamalla niitä kevyesti kun ajat hitaasti eteenpäin.

HUOMAA

- Älä käytä voimakasta saippuaa, kemiallisia pesuaineita tai kuumaa vettä, äläkä pese autoa suoraan aurinvalossa tai kun sen kori on lämmin.
- Ole varovainen kun peset autosi sivuikkunoita.
- Varsinkin korkeapainepesussa vesi voi vuotaa ikkunoiden läpi ja kastella sisätilat.
- Muoviosien vaurioiden estämiseksi älä puhdista niitä kemiallisilla liuottimilla tai voimakkailla pesuaineilla.

HUOMAA



- Moottorin pesemiseen vedellä, sisältäen korkeapainepesun, voi aiheuttaa moottorin tilassa olevien sähköpiirien vaurioitumisen.
- Älä koskaan päästä vettä tai muita nesteitä kosketukseen auton sisällä olevien sähkö-/elektronikkaosien kanssa, koska se voi vaurioittaa niitä.

HUOMAA

Mattapintaiset autot (jos kuuluu varustukseen)

Pyöriviä harjoja käyttävää automaattista autopesua ei saa käyttää, koska se voi vahingoittaa auton pintaa. Höyrypesuri, joka pese auton pinnan korkeassa lämpötilassa, voi johtaa öljyn tarttumiseen ja jättää tahroja, joita on vaikea poistaa.

Käytä pehmeää liinaa (esim. mikrokuitu-pyyhe tai sieni) pestessäsi autoa, ja kuivaa se mikrokuituliinalla. Kun peset autoa käsin, et saa käyttää puhdistusainetta, joka viimeistelee pinnan vahalla. Jos auton pinta on liian likainen (hiekkä, lika, pöly, epäpuhtaudet jne.), puhdista pinta vedellä ennen auton pesua.

Vahaus

Hyvä vahapinta on suoja maalipinnan ja saasteiden välillä. Hyvän vahapinnan säilyttäminen autossa auttaa suojaamaan sitä.

Vahaa auto, kun vesi ei enää helmeile maalipinnalla.

Pese ja kuivaa auto aina ennen vahausta. Käytä hyvälaatuisia nestettä tai vahaa, ja noudata valmistajan ohjeita. Suojaa kaikki metallipinnat ja säilytä kiilto vahaamalla ne.

Öljyn, pien ja vastaavien aineiden poistaminen puhdistusaineella yleensä poistaa vahan maalipinnasta. Varmista, että vahaat nämä alueet uudelleen, vaikka muu osa autosta ei vielä tarvitse vahausta.

HUOMAA

- Pölyn tai lian pyyhkiminen auton korista kuivalla liinalla naarmuttaa pintaa.
 - Älä käytä kromattuihin tai eloksoituihin alumiiniosiin teräsvillaa, hankaavia puhdistusaineita tai voimakkaita pesuaineita, joissa on vahvasti emäksisiä tai syövyttäviä aineita. Se voi vahingoittaa suojaavaa pinnoitetta ja aiheuttaa värjäytymiä tai osien hajoamista.
-

HUOMAA

Mattapintaiset autot (jos kuuluu varustukseen)

Älä käytä mitään kiillottavia suoja-aineita, kuten pesuainetta, hankaavia aineita tai kiillotusaineita. Jos vahaat levitetään, poista vaha heti silikoninpoistoaineella, ja jos pinnalla on tervaa tai tervasaastetta, puhdista se tervanpoistoaineella. Ole kuitenkin varovainen, ettet kohdistaa liikaa painetta maalatulle alueelle.

Pinnan vaurioiden korjaus

Syvät naarmut tai kiveniskut maalipinnassa on korjattava viivytyksettä.

Paljastunut metalli ruostuu pian ja voi aiheuttaa suuria korjauskustannuksia.

HUOMAA

Jos auto on vaurioitunut ja vaatii metalliosien korjausta tai vaihtamista, niin varmista, että korikorjaamo käyttää korroosionestoainetta korjattuihin tai vaihdettuihin osiin.

HUOMAA

Mattapintaiset autot (jos kuuluu varustukseen)

Autoissa, joissa on matta maalipinta, on mahdotonta muokata vain vaurioitunutta aluetta, vaan koko osan korjaus on tarpeen. Jos auto on vaurioitunut ja tarvitaan maalausta, suosittelemme, että annat valtuutetun HYUNDAI-jälleenmyyjän hoitaa huollon ja korjauksen. Ole erityisen varovainen, koska laadun palauttaminen korjauksen jälkeen on vaikeaa.

Kirkkaiden metallipintojen hoito

- Poista tieterva ja hyönteiset käyttämällä tervanpoistoainetta, älä käytä kaavinta tai muuta terävää esinettä.
- Suojaa kirkasmetalliosien pinnat korroosiolta levittämällä vaha- tai kromisuoja-aineesta pinnoite ja kiillota se.
- Pinnoita talven aikana tai rannikkoalueilla kirkkaat metalliosat raskaammalla vaha- tai säilytyspinnoitteella. Päälystä osat tarvittaessa syövyttämättömällä vaseliinilla tai muulla suojaavalla aineella.

Alustan hoito

Jään ja lumen poistoon ja pölyn hallintaan käytetyt syövyttävät materiaalit voivat kertyä alustaan. Jos näitä materiaaleja ei poisteta, alustassa voi tapahtua kiihtyvää ruostumista osissa kuten polttoainelankut, runko, pohjalevy ja pakokaasujärjestelmä, vaikka ne on käsitelty ruostesuojausaineella.

Huuhtelee auton alusta ja pyöräaukot huolellisesti haalealla tai kylmällä vedellä kerran kuukaudessa, aina maastossa ajamisen jälkeen ja jokaisen talven lopussa. Kiinnitä erityistä huomiota näihin alueisiin, koska kaikkea mutaa ja likaa on vaikea nähdä. Tien lian kastelu sitä poistamatta aiheuttaa enemmän haittaa kuin hyötyä. Ovien, kynnyspalkkien ja runko-osien alareunoissa on tyhjennysreiät, joiden ei saa antaa tukkeutua liasta: niiden sisälle jäänyt vesi voi aiheuttaa ruostumista näillä alueilla.

VAROITUS

Auton pesun jälkeen tarkista jarrut ajamalla hitaasti nähdäksesi, onko vesi vaikuttanut niihin. Jos jarrujen toiminta häiriintyy, kuivaa jarrut painamalla niitä kevyesti kun ajat hitaasti eteenpäin.

Kevytmetallivanteiden hoito

Alumiinivanteet on päällystetty kirkkaalla suojaopinalla.

- Älä käytä hankaavia puhdistusaineita, kiillotusaineita, liuottimia tai metalliharjoja alumiinivanteille.
- Puhdista pyörät, kun ne ovat jäähtyneet.
- Käytä vain mietoa saippuaa tai neutraalia pesuainetta, ja huuhtelee perusteellisesti vedellä. Puhdista pyörät myös, kun olet ajanut suolatuilla teillä.
- Älä pese pyöriä suurnopeuksisilla autonpesuharjoilla.
- Älä käytä happamia tai emäksisiä puhdistusaineita.

Ruostesuojaus

Autosi suojaaminen ruosteelta

Hyundai tuottaa korkealaatuisia ajoneuvoja käyttämällä edistyneimpiä suunnittelu- ja rakennekäytäntöjä korroosion torjumiseksi. Tämä on kuitenkin vai osa työtä. Jotta autosi pystyy tarjoamaan pitkäaikaista korroosionkestävyyttä, tarvitaan myös omistajan yhteistyötä ja apua.

Yleisiä ruostumisen syitä

Yleisimmät auton ruostumisen syyt ovat:

- Tiesuola, lika ja kosteus, jotka saavat kerääntyä auton alustaan.
- Maalin tai suojaopinnoitteiden poistuminen kivien, soran, hankauksesta tai pienistä naarmuista ja kolhuista, jotka jättävät suojaamattoman metallin alttiiksi korroosiolle.

Runsaan ruostumisen alueet

Jos asut alueella, jolla autosi altistuu säännöllisesti syövyttävälle aineille, korroosiosuojaus on erityisen tärkeä. Jotkin nopeutuneen korroosion yleisimpiä syitä ovat tiesuolat, pölyntorjuntakemikaalit, valtameren ilma ja teollisuussaasteet.

Kosteus edistää ruostumista

Kosteus muodostaa olosuhteet, joissa ruostetta todennäköisimmin syntyy. Korroosiota kiihdyttää esimerkiksi korkea kosteus, etenkin kun lämpötilat ovat juuri nollan yläpuolella. Tällaisissa olosuhteissa syövyttävä materiaali pysyy kosketuksessa auton pintoihin kosteuden avulla, jonka on hidasta haihtua.

Muta on erityisen syövyttävää, koska se kuivuu hitaasti ja pitää kosteutta kosketuksessa ajoneuvoon. Vaikka muta näyttää kuivalta, se voi silti sisältää kosteutta ja edistää korroosiota.

Korkeat lämpötilat voivat myös kiihdyttää sellaisien osien korroosiota, joita ei ole tuuletettu kunnolla, jolloin kosteus voi levitä. Kaikista näistä syistä on erityisen tärkeää pitää auto puhtaana ja vapaana mudan tai muiden materiaalien kertymisestä. Tämä ei koske vain näkyviä pintoja, vaan erityisesti ajoneuvon pohjaa.

Ruosteen ehkäiseminen

Pidä autosi puhtaana

Paras tapa estää korroosiota on pitää ajoneuvo puhtaana ja vapaana syövyttävistä materiaaleista. Huomion kiinnittäminen auton alustaan on erityisen tärkeää.

- Jos asut voimakkaan korroosion alueella – jossa käytetään tiesuolaa, lähellä merta, alueita, joilla on teollisuussaasteita, happosateita jne. – sinun on kiinnitettävä erityistä huomioita korroosion estämiseen. Huuhtelee talvella auton alusta vähintään kerran kuukaudessa ja puhdista se huolellisesti talven päätyttyä.

- Kun puhdistat auton alustaa, kiinnitä erityistä huomiota lokasuojiin ja muihin poissa näkyvistä oleviin osiin. Tee perusteellista työtä. Jos vain kostutat kertynyttä mutaa sen pesemisen sijasta, se kiihdyttää korroosiota sen sijaan, että estäisi sitä. Korkean paineen alainen vesi ja höyry ovat erityisen tehokkaita kertyneen mudan ja syövyttävien materiaalien poistamisessa.
- Kun puhdistat ovien alapaneeleita, kynnyspaneelleita ja korin osia niin varmista, että tyhjennysreiät pysyvät auki, jotta kosteus pääsee ulos ja ettei se jää loukkuun korroosiota kiihdyttämään.

Pidä autotallisi puhtaan

Älä pysäköi autoasi kosteaan, huonosti ilmastoituun autotalliin. Se synnyttää ruostumiselle otollisen ympäristön. Tämä pätee erityisesti, jos autosi on autotallissa tai ajat sen autotalliin, kun se on vielä märkä tai lumen, jään tai mudan peitossa. Jopa lämmitetty autotalli voi vaikuttaa korroosioon, ellei sitä ole hyvin tuuletettu, jotta kosteus hajoaisi.

Pidä maalipinta ja viimeistely hyvässä kunnossa

Pinnassa olevat naarmut tai iskemät kannattaa peittää korjausmaalilla mahdollisimman pian korroosion mahdollisuuden vähentämiseksi. Jos paljas metalli näkyy läpi, suositellaan pätevän korikorjaamon ja maalaamon käyttöä.

Lintujen jätökset ovat erittäin syövyttäviä ja voivat vaurioittaa maalattuja pintoja vain muutamassa tunnissa. Poista lintujen jätökset aina niin pian kuin mahdollista.

Sisätilojen hoito

Sisätilojen yleiset varotoimet

Estä emäksisiä liuoksia, kuten hajuvesiä ja kosmeettisia öljyjä, joutumasta kosketuksiin sisustuksen kanssa, koska ne voivat aiheuttaa vaurioita tai värimuutoksia. Jos niitä joutuu sisustusosiin, pyyhi ne pois välittömästi. Katso ohjeet ajoneuvon sisustuspintojen oikeanlaista puhdistusta varten.

HUOMAA

- Älä koskaan päästä vettä tai muita nesteitä kosketukseen auton sisällä olevien sähkö-/elektroniikkaosien kanssa, koska se voi vaurioittaa niitä.
- Puhdistaessasi nahkaosia (ohjauspyörä, istuimet jne.), käytä neutraaleja pesuaineita tai vähän alkoholia sisältäviä liuoksia. Jos käytät paljon alkoholia sisältäviä liuoksia tai happamia/emäksisiä pesuaineita, nahan väri voi haalistua tai pinta voi irrota.

Katon ja sisäverhoilun puhdistaminen

Ajoneuvon sisustuspinnat

+ jos kuuluu varustukseen

Poista pöly ja irtonainen lika sisustuspinoilta pehmeällä harjalla tai pölynimurilla. Puhdista sisustuspinnat tarvittaessa lämpimän veden ja miedon pesuaineetoman puhdistusaineen seoksella (testaa kaikki puhdistusaineet huomaamattomassa paikassa ennen käyttöä).

Kangas

+ jos kuuluu varustukseen

Poista pöly ja irtonainen lika kankaasta pehmeällä harjalla tai pölynimurilla. Katon verhoilulle ja matoille suositellaan puhdistusta miedolla saippuoliuksella. Poista tuoreet tahrat välittömästi kankaan tahrannoista. Jos tuoreet tahrat eivät saa välitöntä huomiota, kangas voi tahrautua, mikä vaikuttaa sen väriin. Lisäksi sen palonkestävyys voi heikentyä, jos materiaalia ei hoideta oikein.

HUOMAA

Muiden kuin suositeltujen puhdistusaineiden ja menetelmien käyttäminen voi vaikuttaa kankaan ulkonäköön ja sen palonkestävyyteen.

Nahka

+ jos kuuluu varustukseen

- Nahkaistuimien ominaisuuksia
 - Nahka valmistetaan eläimen ulkokerroksesta, joka läpäisee erikoiskäsittelyn tullakseen käyttövalmiiksi. Koska kyseessä on luonnontuote, sen osien paksuus ja tiheys eroavat. Lämpötilasta ja kosteudesta riippuen voi luonnollisen venymisen ja kulumisen takia näkyä rypyjä.
 - Istuin on valmistettu joustavasta kankaasta mukavuuden parantamiseksi.

- Kehoon osuvat osat ovat kaarevia ja sivutukialue on korkeampi, jotta se tarjoaa ajomukavuutta ja -vakautta.
- Rypyjä voi ilmetä normaalin käytön seurauksena. Tämä ei ole vika tuotteissa.

HUOMAA

- Luontaiset, näkyvät rypyt tai hankaumat eivät kuulu takuun piiriin.
 - Vyöt, joissa on metalliosia, vetoketjut tai avaimet takataskussa voivat vaurioittaa istuimen kangasta.
 - Varmista, että istuin ei pääse kastumaan. Se voi muuttaa nahan pintaa.
 - Farkut ja vaatteet, joista voi irrota väriä, voivat liata istuinpäällistä.
-
- Nahkaistuimien hoito
 - Imuroi istuimet säännöllisesti pois taaksesi niistä pölyn ja hiekan. Se estää hankautumisen tai nahan vaurioitumisen, ja ylläpitää sen laatua.
 - Pyyhi luonnonnahkaiset istuinpäälliset usein kuivalla tai pehmeällä liinalla.
 - Oikean nahansuoja-aineen käyttö voi estää pinnan hankautumisen ja auttaa pitämään yllä sen väriä. Muista lukea ohjeet ja kääntyä asiantuntijoiden puoleen, kun käytät nahan pinnoitteita tai suoja-aineita.
 - Vaalea (beige, kerma-beige) nahka likaantuu helposti ja tahra on näkyvä. Puhdista istuimet säännöllisesti.
 - Vältä märällä liinalla pyyhkimistä. Se voi aiheuttaa pinnan halkeilua.

- Nahkaistuimien puhdistaminen
 - Poista kaikki lika välittömästi. Katso alta ohjeet kunkin aineen poistamiseen.
 - Kosmetiikkatuotteet (aurinkovoide, perusvoide jne.)
Levitä puhdistusvoidetta liinaan ja pyyhi likaantunut kohta. Pyyhi voide märällä liinalla ja poista vesi kuivalla liinalla.
 - Juomat (kahvi, virvoitusjuomat jne.)
Levitä pieni määrä neutraalia pesuainetta ja pyyhi, kunnes lika ei leviä.
 - Öljy
Poista öljy välittömästi imukykyisellä liinalla ja pyyhi vain luonnonnahalle tarkoitettulla tahranpoistoaineella.
 - Purukumi
Koveta purukumi jäällä ja poista se vaiheittain.
- Ensiluokkaisen napa-nahan käsittely (jos kuuluu varustukseen)
Yritä välttää altistuminen liialliselle auringonvalolle ja lämmölle. Liiallinen altistuminen auringonvalolle ja lämmölle johtaa napa-nahan haalistumiseen ja kuivumiseen ja aiheuttaa sen rypistymisen ja värjäytymisen. Jos napa-nahka kastuu, puhdista se välittömästi nukkaamattomalla kankaalla vaurioiden minimoimiseksi. Älä raaputa napa-nahan pintaa terävällä esineellä. Jos napa-nahka istuimesi on kirkkaan värinen, se voi värjätyt materiaalit, kuten farkut voivat liata tai värjätä sen.

Sisätilan puuverhoilu

- Puhdista sisätilan puuverhoilu puulle tarkoitettulla huonekalusuojalla (kuten vaha, päällysteseos).
- Pyyhi sisätilan puuverhoilu usein nukkaamattomalla, puhtaalla kankaalla, jotta ainutlaatuiset puiset kuviot säilyvät pidemmän aikaa.

- Jos läikytät juomaa (kuten vettä, kahvia) sisätilan puuverhoilulle, pyyhi se heti puhtaalla, kuivalla kankaalla.
- Terävät esineet (esim. ruuvitaltta, veitsi), tarttuvat-aineet tai teipit voivat vaurioittaa sisätilan puuverhoilua.
- Vahvat iskut voivat vaurioittaa sisätilan puuverhoilua.
- Jos sisätilan puuverhoilun pinnoitus poistetaan, kosteus voi vaurioittaa puuverhoilua tai muuttaa puun ominaisuuksia.
- Jos sisätilan puuverhoilu vaurioituu, sen pinnalla oleva päre voi aiheuttaa loukkaantumisen (tikku sormeen). Tästä syystä suosittelemme, että otat yhteyttä lähimpään valtuutettuun HYUNDAI-jälleenmyyjään vaihdattaaksesi vahingoittuneen puuverhoilun.

Turvavöiden puhdistaminen

Puhdista vyön hihna miedolla saip-puualiuoksella, jota suositellaan verhoilujen tai mattojen puhdistukseen. Noudata pesuaineen mukana tulleita ohjeita. Älä valkaise tai värjää turvavöitä, koska se voi heikentää vyötä.

Ikkunalasien sisäpintojen puhdistaminen

Jos auton sisätilan lasipinnat samentuvat (eli peittyvät öljyisellä, rasvaisella tai vahamaisella kalvolla), ne on puhdistettava lasinpuhdistusaineella. Noudata lasinpuhdistusaineen pakkauksen ohjeita.

HUOMAA

Älä kaavi tai raaputa takaikkunan sisäpintaa. Tämä voi aiheuttaa vaurioita takaikkunan lämmityslaitteen verkkoon.

Päästöjen hallintajärjestelmä

Autosi päästöjen hallintajärjestelmällä on kirjallinen, rajoitettu takuu. Katso autosi huoltokirjassa olevat takuehdot.

Autosi on varustettu päästöjen hallintajärjestelmällä, jotta se täyttää kaikki sovellettavat päästömääräykset. Päästöjen hallintajärjestelmiä on kolme, seuraavasti.

- (1) Kampikammon päästöjen hallintajärjestelmä
- (2) Haihtumispäästöjen hallintajärjestelmä
- (3) Pakokaasupäästöjen hallintajärjestelmä

Päästöjen hallintajärjestelmän oikean toiminnan varmistamiseksi on suositeltavaa, että valtuutettu HYUNDAI-jälleenmyyjä tarkastaa ja huoltaa autosi tämän käyttöoppaan huoltoaikataulun mukaisesti.

HUOMAA

Tarkastus- ja huoltotesti (sähköisen ajovakauden hallinnan (ESC) järjestelmällä)

- Jotta autossa ei tapahdu sytytyshäiriöitä dynamometritestauksen aikana, kytke sähköinen ajovakauden hallintajärjestelmä (ESC) pois päältä painamalla ESC-kytkintä (ESC OFF -valo palaa).
- Kun dynamometritestaus on valmis, kytke ESC-järjestelmä takaisin päälle painamalla ESC-kytkintä uudelleen.

1. Kampikammon päästöjen hallintajärjestelmä

Positiivista kampikammion tuuletusjärjestelmää käytetään estämään ilman saastuminen kampikammion päästöjen takia. Tämä järjestelmä tuottaa raikasta suodatettua ilmaa kampikammioon ilmanottoletkun kautta. Kampikammion sisällä raikas ilma sekoittuu puhalluskaasuihin, jotka kulkevat sitten PCV-venttiiliin läpi induktiojärjestelmään.

2. Haihtumispäästöjen hallintajärjestelmä

Haihtumispäästöjen hallintajärjestelmä on suunniteltu estämään polttoainehöyryjen poistuminen ilmakehään.

Kanisteri

Polttoainesäiliön sisällä muodostuvat polttoainehöyryt absorboidaan ja varastoidaan autossa olevaan kanisteriin. Kun moottori käy, kanisteriin absorboituvat polttoainehöyryt imetään syöksysäiliöön huuhteluohjauksen magneettiventtiiliä kautta.

Huuhteluohjauksen magneettiventtiili (PCSV)

Huuhtelun ohjauksen magneettiventtiiliä ohjataan moottorin ohjausyksiköllä (ECM). Kun moottorin jäähdytysnesteen lämpötila on matala tyhjäkäynnin aikana, PCSV sulkeutuu, jotta haihtunutta polttoainetta ei viedä moottoriin. Kun moottori on lämmennyt tavallisen ajon aikana, PCSV avautuu haihtuneen polttoaineen lisäämiseksi moottoriin.

3. Pakokaasupäästöjen hallintajärjestelmä

Pakokaasupäästöjen hallintajärjestelmä on erittäin tehokas laitteisto, joka hallitsee pakokaasupäästöjä säilyttäen samalla auton hyvän suorituskyvyn.

Kun moottori käynnistyy tai ei onnistu käynnistymään, liian monet yritykset käynnistää moottoria voivat vaurioittaa päästöjärjestelmää.

Moottorin pakokaasuun (hiilimonoksidiin) liittyvät varoitimet

- Hiilimonoksidia voi olla muissa pakokaasuissa. Jos haistat autossasi mitään pakokaasun hajua, aja kaikki ikkunat täysin auki. Tarkastuta ja korjauta autosi välittömästi.

VAROITUS

Moottorin pakokaasut sisältävät hiilimonoksidia (CO). Värittömänä ja hajuttomana se on vaarallista ja voi olla tappavaa hengitettynä. Noudata tämän sivun ohjeita välttääksesi hiilimonoksidimyrkytyksen.

- Älä käytä moottoria suljetuissa tai umpinaisissa tiloissa (kuten autotallit) enempää kuin on tarpeen auton siirtämiseksi tilaan tai tilasta pois.
- Kun auto pysäytetään avoimelle alueelle pitempään kuin lyhyeksi ajaksi moottorin käydessä, säädä (tarvittaessa) ilmanvaihtojärjestelmää vetämään ulkoilmaa autoon.
- Älä koskaan istu pysäköidyssä tai pysähtyneessä autossa pitkiä aikoja, jos moottori on käynnissä.
- Kun moottori sammuu tai ei onnistu käynnistymään, liian monet yritykset käynnistää moottoria voivat vaurioittaa päästöjen hallinnan järjestelmää.

Katalysaattoriin liittyviä käytön varoituimia

+ jos kuuluu varustukseen

VAROITUS

Pakokaasujärjestelmä ja katalysaattori ovat hyvin kuumia kun moottori käy ja heti sen jälkeen. VAKAVIEN VAMMOJEN tai KUOLEMAN välttämiseksi:

- Älä pysäköi, käytä autoa tyhjäkäynnillä tai aja sitä syttyvien kohteiden, kuten ruohon, kasvillisuuden, paperin, lehtien jne. yli tai niiden lähellä. Kuuma pakokaasujärjestelmä voi sytyttää auton alla olevia palavia esineitä.
- Pysy etäällä pakokaasujärjestelmästä ja katalysaattorista, tai voi aiheutua palovammoja.

Älä myöskään poista jäähdytyselmenttiä pakojärjestelmän ympäriltä, älä tiivistä auton pohjaa äläkä pinnoita autoa korroosiosuojausta varten. Se voi aiheuttaa tulipalon vaaran tietyissä olosuhteissa.

Autosi on varustettu katalysaattorilla, päästöjen hallintalaitteella. Katalysaattorin ja autosi vaurioitumisen estämiseksi ryhdy seuraaviin varoituimiin:

- Käytä bensiinimoottoreissa vain LYIJYTÖNTÄ POLTTOAINETA.
- Älä käytä autoa kun on näkyvissä merkkejä moottorin virhetoiminnoista, kuten sytytyshäiriöt tai huomattava suorituskyvyn menetys.
- Älä väärinkäytä tai laiminlyö moottoria. Esimerkkejä väärinkäytöstä ovat rullaus moottori sammutettuna ja jyrkkien mäkin laskeutuminen vaihde päällä moottori sammutettuna.
- Älä käytä moottoria suurilla kierrosnopeuksilla pitkitettyjä aikoja (5 minuuttia tai enemmän).

- Älä muuta tai peukaloi mitään moottorin tai päästöjen hallintajärjestelmän osaa. Suosittelemme, että kaikki tarkastukset ja säädöt annetaan valtuutetun HYUNDAI-jälleenmyyjän tehtäväksi.
- Vältä ajamista erittäin vähäisellä polttoaineen määrällä.
Polttoaineen loppuminen voi aiheuttaa moottorissa sytytyshäiriöitä, mikä vaurioittaa katalysaattoria.

Bensiinin hiukkassuodatin (GPF)

 jos kuuluu varustukseen

Bensiinin hiukkassuodatin (GPF) poistaa noen pakokaasuista.

GPF-järjestelmä polttaa (tai hapettaa) kertyneen tuhkan automaattisesti ajotilanteen mukaan, toisin kuin kertakäyttöinen ilmansuodatin.

Toisin sanoen moottorin ohjausjärjestelmä poistaa kertyneen tuhkan automaattisesti korkeammalla pakokaasun lämpötilalla tavallisella/suuremmalla ajonopeudella.

Jos autolla kuitenkin jatkuvasti ajetaan lyhyitä matkoja tai hitaalla nopeudella pitkän aikaa, kertynyt tuhka ei ehkä automaattisesti poistu pakokaasun matalan lämpötilan takia. Siinä tapauksessa tuhkaa voi kertyä tietty määrä sen hapeusprosessista riippumatta, ja GPF-merkkivalo (⚠️) syttyy.

Bensiinin hiukkassuodattimen (GPF) valo sammuu, kun ajetaan yli 80 km/h (50 mph) nopeutta moottorin kierrosluvulla 1 500–4 000 ja 3. tai suuremmalla vaihteella noin 30 minuutin ajan.

Kun GPF-merkkivalo alkaa vilkkua tai varoitusviesti ”**Tarkista pakokaasujärjestelmä**” tulee näkyviin, vaikka ajoneuvoa ajettiin edellä mainitulla tavalla, suosittelemme, että annat valtuutetun HYUNDAI-jälleenmyyjän tarkastaa GPF-järjestelmän.

Jos GPF-merkkivalo saa vilkkua pitempään, se voi vaurioittaa GPF-järjestelmää ja heikentää polttoainetaloutta.

HUOMIOITAVAA

Suosittellemme, että käytät vain säänneltyjä bensiinipolttoaineita, kun autosi on varustettu GPF-järjestelmällä.

Kun käytät muita, määrittelemättömiä lisäaineita sisältäviä bensiinipolttoaineita, ne voivat vahingoittaa GPF-järjestelmää ja aiheuttaa ongelmia pakokaasupäästöissä.

Dieselin hiukkassuodatin (DPF)

 jos kuuluu varustukseen

Dieselin hiukkassuodatin (DPF) poistaa noen pakokaasuista.

DPF-järjestelmä polttaa (tai hapettaa) kertyneen tuhkan automaattisesti ajotilanteen mukaan, toisin kuin kertakäyttöinen ilmansuodatin. Toisin sanoen moottorin ohjausjärjestelmä poistaa kertyneen tuhkan automaattisesti korkeammalla pakokaasun lämpötilalla tavallisella/suuremmalla ajonopeudella.

Jos autolla kuitenkin jatkuvasti ajetaan lyhyitä matkoja tai hitaalla nopeudella pitkän aikaa, kertynyt tuhka ei ehkä automaattisesti poistu pakokaasun matalan lämpötilan takia.

Tämän tapahtuessa kertynyt noki on poissa havaitsemisalueelta, noen hapeutusprosessia ei tapahdu, ja dieselhiukkassuodattimen (DPF) valo (⚠️) syttyy.

Dieselhiukkassuodattimen (DPF) valo sammuu, kun ajetaan yli 60 km/h (37 mph) tai moottorin kierros-luku on 1250–2500 ja vaihe on 2. tai suurempi noin 25 minuutin ajan.

Kun DPF-merkkivalo vilkkuu jatkuvasti tai varoitusviesti ”**Tarkista pakokaasu-järjestelmä**” tulee näkyviin, vaikka ajoneuvoa ajettiin edellä mainitulla tavalla, suosittelemme, että annat valtuutetun HYUNDAI-jälleenmyyjän tarkastaa DPF-järjestelmän.

Jos autoa ajetaan jatkuvasti DPF-valon vilkkuessa pitkiä aikoja, se voi vaurioittaa DPF-järjestelmää ja heikentää polttoainetaloutta.



HUOMIOITAVAA

Suosittellemme, että käytät vain säänneltyjä dieselpolttoaineita, kun autosi on varustettu DPF-järjestelmällä.

Kun käytät muita dieselpolttoaineita, joissa on runsaasti rikkiä (yli 50 ppm) tai jotka sisältävät määrittelemättömiä lisäaineita, ne voivat vahingoittaa DPF-järjestelmää ja aiheuttaa ongelmia pakokaasupäästöissä.

Lean NOx -loukku (dieselmoottori)

+ jos kuuluu varustukseen

Lean NOx -loukku (LNT) -järjestelmä poistaa pakokaasusta typen oksideja. Pakokaasussa voi ilmetä hajua polttoaineen laadusta riippuen, ja se voi heikentää NOx-pelkistyskykyä. Käytä valvottua auton moottorille tarkoitettua dieselpolttoainetta.

Valikoiva katalyyttinen pelkistys (SCR) (dieselmoottori)

+ jos kuuluu varustukseen

Selektiivinen katalyyttinen pelkistysjärjestelmä muuntaa NOx:n katalyyttisesti typeksi ja vedeksi käyttämällä pelkistysainetta, urealiuosta.

DEF-taso / Urea-taso



DEF (Dieselin pakokaasuneste)-mittarin näyttö ilmaisee urealiuossäilössä jäljellä olevan urealiuoksen likimääräisen määrän.

Voit tarkistaa DEF-tason kojelaudan Utility-näytöllä.

Katso kohta ”Näkymätilat” luvussa 4.

Urealiuos vähissä -varoitustiedote

Varoitustiedote ilmestyy neljässä vaiheessa kojelautaan säiliössä olevan urealiuoksen tasosta riippuen.

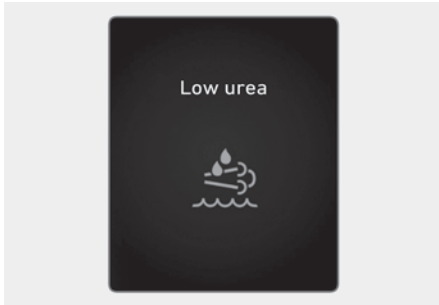

Ensimmäinen varoitus

SCR (🚗) -varoitustiedote ja 'Urealiuos vähissä' -varoitustiedote tulee näkyviin mittaristoon, kun urealiuos on vähissä. Täytä mahdollisimman pian.

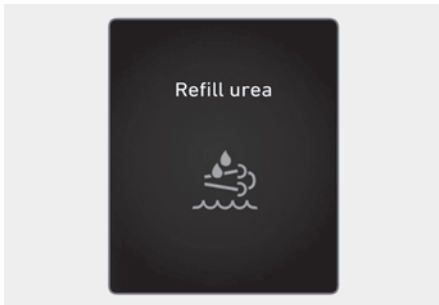

Toinen varoitus

Jos ureaa ei lisätä ensimmäisen varoituksen jälkeen, SCR (🚗) -varoitustiedote ja 'Lisää ureaa' -varoitustiedote tulee näkyviin mittaristoon, kun urealiuos on vähissä. Täytä mahdollisimman pian.

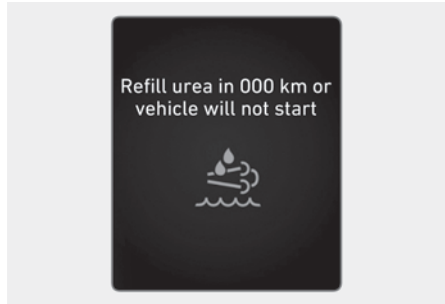

Kolmas varoitus

SCR (🚗) -varoitustiedote ja 'Lisää urealiuosta 000 km aikana tai ajoneuvo ei käynnisty / lisää urealiuosta 000 km aikana. Muuten auto ei käynnisty' -varoitustiedote tulee mittaristoon, kun urealiuossäiliö on lähes tyhjä. Täytä heti.

Näytetty ajomatka (000 km) ja todellinen ajomatka voivat vaihdella ajotapojen ja ajo-olosuhteiden mukaan.

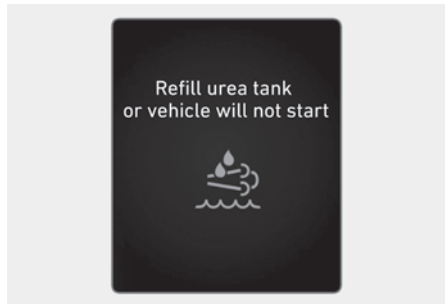

Neljäs varoitus

SCR (🚗) -varoitustiedote ja 'Täytä urealiuossäiliö tai auto ei käynnisty / Täytä urealiuossäiliö. Muuten auto ei käynnisty' varoitustiedote tulee mittaristoon, kun urealiuossäiliö on tyhjä. Autoa ei voi käynnistää uudelleen moottorin sammuttamisen jälkeen. Täytä heti.

Valikoivan katalyyttisen pelkistysjärjestelmän toimintahäiriö

Kun valikoivassa katalyyttisessä pelkistysjärjestelmässä on ongelmia, kuten irronneet sähkökomponentit, väärän urealiuoksen käyttö jne., seuraava varoitusviesti tulee näkyviin mittaristoon. Jos näin tapahtuu, suosittelemme, että annat valtuutetun HYUNDAI-jälleenmyyjän tarkastaa järjestelmän.

Jos jatkat ajamista ilman ongelman ratkaisua, se voi vaikuttaa haitallisesti järjestelmän suorituskykyyn tai autoa ei voi käynnistää uudelleen, moottorin sammuttamisen jälkeen.

	Toimintahäiriö	50 km toimintavirheen ilmestymisen jälkeen
Ureajärjestelmän vika (= ei urean ruiskutusta)	Dieselin pakokaasuneste (DEF)-järjestelmän toimintahäiriö / Urealiuoksen annostelujärjestelmän toimintahäiriö	Tarkasta ureajärjestelmä
Virheellinen urea havaittu (= vääränlainen urea)	Virheellinen urea havaittu	Lisää sopivaa urealiuosta 000 km sisään tai auto ei käynnisty / lisää sopivaa urealiuosta 000 km sisään, muuten auto ei käynnisty
Epänormaali urealiuoksen kulutus (= vika jälkikäsitellyssä)	Tarkasta ureajärjestelmä	Huolla ureajärjestelmä 000 km sisään tai auto ei käynnisty / Huolla ureajärjestelmä 000 km sisään, muuten auto ei käynnisty

Auton käynnistäminen

Auton käynnistämisen rajoitukset	
Alhainen urealiuoksen taso	Täytä urealiuossäiliö tai auto ei käynnisty / Täytä urealiuossäiliö, muuten auto ei käynnisty
Ureajärjestelmän vika (= ei urean ruiskutusta)	Huolla ureajärjestelmä 000 km sisään tai auto ei käynnisty / Huolla ureajärjestelmä 000 km sisään, muuten auto ei käynnisty
Virheellinen urea havaittu (= vääränlainen urea)	Täytä sopivalla urealiuoksella 000 km sisään tai auto ei käynnisty / Täytä sopivalla urealiuoksella 000 km sisään, muuten auto ei käynnisty
Epänormaali urealiuoksen kulutus (= vika jälkikäsitellyssä)	Huolla ureajärjestelmä 000 km sisään tai auto ei käynnisty / Huolla ureajärjestelmä 000 km sisään, muuten auto ei käynnisty

Auto voidaan käynnistää ongelman ratkaisun jälkeen. Jos **'Täytä urealiuossäiliö tai ajoneuvo ei käynnisty / Täytä urealiuossäiliö. tai ajoneuvo ei käynnisty'** -varoitusviesti tulee näkyviin, täytä urealiuossäiliö. Urealiuossäiliön täyttämisen jälkeen, paina Moottorin Käynnistyys/Pysäytys -painike ON-asentoon ja odota kunnes viesti katoaa. Jos autoa ei edelleenkään voida käynnistää urealiuoksen lisäämisen jälkeen, suosittelemme, että valtuutettu HYUNDAI-jälleenmyyjä tarkastaa järjestelmän.

Urealiuoksen lisääminen

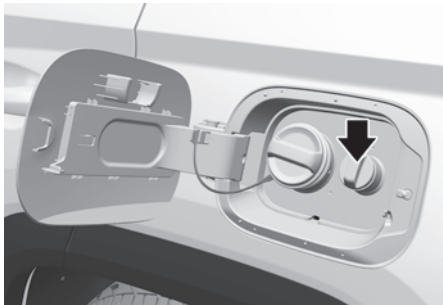

Urean lisääminen täyttöletkulla

1. Sammuta auto.
2. Urealiuossäiliön korkki voidaan avata kiertämällä sitä vastapäivään.
3. Aseta täyttöletku siihen kokonaan ja lisää ureaa.
Älä ylitäytä.
4. Urealiuossäiliön korkki voidaan sulkea kiertämällä sitä myötäpäivään.

Urean lisääminen pullosta

1. Sammuta auto.
2. Urealiuossäiliön korkki voidaan avata kiertämällä sitä vastapäivään.
3. Lisää ureaa. Älä ylitäytä.
4. Urealiuossäiliön korkki voidaan sulkea kiertämällä sitä myötäpäivään.

Käytä vain määritettyä urealiuosta (katso luvun 2 kohta ”Suositellut voiteluaineet ja tilavuudet”).

HUOMAA

Autosi vaurioitumisen estämiseksi:

- Käytä vain suositeltua urealiuosta. Älä koskaan käytä suositellusta eroavaa urealiuosta.
- Ole varovainen, ettet lisää urealiuosta polttoainesäiliöön.
- Urean lisäämisen aikana, ole varovainen, ettei vieraita aineita pääse urealiuossäiliöön.
- Älä sekoita vettä tai lisäaineita urealiukseen.
- Älä ylitäytä urealiuossäiliötä. Kylmässä ilmastossa, säiliö laajenee jos urealiuos jäätyy.

Urealiuoksen säilytys

- Säilytä urealiuosta vain seuraavista materiaaleista valmistetuissa astioissa.
 - DIN EN 10 088-1/-2/-3-mukainen CR-Ni teräs
 - Mo-Cr-Ni teräs
 - Polypropeeni
 - Polyeteeni
- älä säilytä urealiuosta seuraavista materiaaleista valmistetuissa astioissa.
 - Alumiini, kupari, kupariseos, seostamaton ja galvanoitu teräs

Urealiuos liuottaa metallimateriaaleja vaurioittaen pakokaasujen puhdistusjärjestelmää vakavasti.

VAROITUS

- Älä kohdista ulkoisia iskuja DPF-järjestelmään. Se voi vaurioittaa DPF-järjestelmän sisällä olevaa katalysaattoria.
- Älä muuta DPF-järjestelmää uudelleen-suuntaamalla tai pitkittämällä pakoputkea. Se voi vaikuttaa haitallisesti DPF-järjestelmään.
- Vältä kontaktia pakoputkesta tyhjentyvään veteen. Vesi on lievästi hapanta ja haitallista iholle. Jos sitä pääsee iholle, pese se pois perusteellisesti.
- Mikä tahansa muutos DPF-järjestelmään voi aiheuttaa järjestelmän toimintahäiriön. DPF-järjestelmää ohjaa monimutkainen laite.
- Ennen huoltotoimenpiteitä on odotettava, että DPF-järjestelmä jäähtyy, koska se on kuuma lämmön tuoton takia. Muuten se voi aiheuttaa palovammoja iholle.
- Valikoiva katalyyttinen pelkistysjärjestelmä (esim. urealiuossuutin, urealiuos-pumppu ja DCU) poistaa järjestelmään jääneen urealiuksen toimimalla vielä noin 2 minuutin ajan, kun moottori on sammutettu. Ennen kuin teet korjaustöitä autolle, varmista, että valikoiva katalyyttinen pelkistysjärjestelmä on kytketty kokonaan pois päältä.
- Huonolaatuinen tai hyväksymätön urealiuos voi vaurioittaa auton osia, kuten DPF-järjestelmää. Kaikki urealiuksessa olevat vahvistamattomat lisäaineet voivat tukkia SCR-katalysaattorin ja aiheuttaa muita toimintahäiriöitä, jotka edellyttävät kallista DPF-järjestelmää vaihtamista.

VAROITUS

- Jos urealiuosta pääsee silmiin tai iholle, saastunut ihoalue on pestävä perusteellisesti.
- Jos nielet urealiuosta, huuhtelee suusi perusteellisesti ja juo paljon puhdasta vettä. Hakeudu sitten välittömästi lääkärin hoitoon.
- Jos vaatteesi saastuvat urealiuksesta, vaihda ne välittömästi.
- Jos saat urealiuksesta allergisen reaktion, hakeudu välittömästi lääkärin hoitoon.
- Pidä lapset loitolla urealiuksesta.
- Kun avaat urealiuossäilön korkkia ulkolämpötilan ollessa korkea, voi vapautua ammoniakkihöyryjä. Ammoniakkihöyryillä on pistävä haju, ja ne aiheuttavat pääasiassa seuraavien ärsytystä:
 - Iho
 - Limakalvot
 - Silmät
 Saatat kokea polttavaa tunnetta silmissäsi, nenässä ja kurkussa, sekä yskää ja silmien vuotamista. Älä hengitä ammoniakkihöyryjä. Älä päästä urealiuosta suoraan kosketukseen ihosi kanssa. Se on vaarallista terveydellesi. Pese kosketusalueet runsaalla puhtaalla vedellä. Hakeudu tarvittaessa lääkärin hoitoon.
- Kun käsittelet urealiuosta suljetussa tilassa, varmista hyvä tuuletus. Kun urealiuosta sisältävä pullo avataan, siitä voi poistua pistävän hajuisia höyryjä

HUOMAA

- Seuraavat tilanteet voivat vaurioittaa DPF-järjestelmää.
 - Polttoainetta tai muita luvattomia nesteitä lisätään urealiuossäiliöön
 - Urealiukseen sekoitetaan lisäaineita
 - Urealiukseen sekoitetaan vettä
- Käytä vain suositeltua urealiuosta. Jos säiliöön lisätään ei suositeltuja urealiuoksia, suosittelimme ottamaan yhteyttä valtuutettuun HYUNDAI-jälleenmyyjään.
- Jos jotakin vierainta aineita pääsee säiliöön, voi ilmetä seuraavia ongelmia.
 - Kasvaneet päästöt
 - DPF-järjestelmän toimintahäiriö
 - Moottorivika
- Älä koskaan lisää käytettyä urealiuosta, koska sen laatua ei voida taata. Lisää aina uutta urealiuosta.

HUOMAA

- Poista kaikki urealiuosvuodot vedellä tai kostealla liinalla. Kun urealiuos on kiteytynyt, pyyhi se pois sienellä tai liinalla, jota on kostutettu kylmään veteen.

Kun urealiuosvuoto altistuu ilmalle pitemmäksi aikaa, se kiteytyy valkoisiksi kiteiksi, mitkä vahingoittavat auton ulkopintaa.
- Jos urealiuosta valuu auton ulkopinnalle, pese se puhtaalla vedellä jotta estetään syöpyminen.
- Säilytä urealiuosastiaa vain hyvin ilmastoidussa paikassa. Kun urealiuos altistuu pitkään korkeille lämpötiloille, noin 50 °C (122 °F) (ts. suorassa auringonvalossa), voi tapahtua kemiallinen hajoaminen ja vapautua ammoniakkihöyryä.
- Jos autoa pysäköidään pitkään erittäin matalassa ympäristön lämpötilassa (alle -11 °C (12 °F)), urealiuos jäätyy urealiuossäiliöön. Kun urea on jäänyt säilön pintaa ei ehkä havaita oikein ennen kuin urealiuos sulaa. Epäsopiva tai laimennettu urea voi nostaa jäätympisteeseen, joten käytä vain määriteltyä urealiuosta.

Urealiuoksen sulamiseen tarvittava aika riippuu ajo-olosuhteista ja ulkoilman lämpötilasta.

i Tietoja

Urealiuos on vesiliukoinen aine, joka on palamaton, ei myrkyllinen, väritön ja hajuton.

Hakemisto

A

Ajaminen talvella	6-90
Lumiset tai jäiset olosuhteet	6-90
Varotoimenpiteitä talvella	6-93
Ajoitettujen huoltokohteiden kuvaus	9-34
Automaattivaihteiston neste	9-36
Höyryletku ja polttoainesäiliön korkki	9-35
Ilmanpuhdistimen suodatin	9-35
Ilmastointilaitteen kylmäaine	9-37
Jäähdytysjärjestelmä	9-35
Jarru/kytkinneste	9-36
Jarruletkut ja -putket	9-36
Jarrulevyt ja jarrupalat, jarrusatulat ja roottorit	9-36
Jousituksen asennuspultit	9-36
Kaksoiskytkinvaihteiston neste	9-36
Kampikammion alipainetuuletusletkut	9-35
Kardaaniakseli	9-36
Käyttöhihnat	9-34
Manuaalivaihteiston neste	9-35
MHEV-vyö	9-34
Moottorin jäähdytysneste	9-35
Moottoriöljy ja suodatin	9-34
Ohjausvaihte, vivut ja suojakumit/alapallonivelet	9-37
Polttoaineensuodatin (bensiinimoottori)	9-34
Polttoaineensuodatin (elementti) (dieselmoottori)	9-34
Polttoaineputket, polttoaineletkut ja liitännät	9-34
Seisontajarru	9-36
Syttytuspulpat (bensiinimoottori)	9-35
Vetoakselit ja suojakumit	9-37
Ajoitetut huoltopalvelut	9-12
Huolto hankalissa käyttöolosuhteissa ja ajettaessa vähän – (paitsi Eurooppa, paitsi Meksiko)	9-26
Huolto hankalissa käyttöolosuhteissa ja pienillä ajokilometreillä (Eurooppa)	9-19
Huolto vaativissa käyttöoloissa ja vähäisillä ajomäärillä (Meksiko)	9-32
Normaali huoltoaikataulu (Eurooppa)	9-13
Normaali huoltoaikataulu (Eurooppa) (jatkoa)	9-14, 9-15, 9-17, 9-18
Normaali huoltoaikataulu (Meksiko)	9-28
Normaali huoltoaikataulu (Meksiko) (jatkoa)	9-29, 9-30, 9-31
Normaali huoltoaikataulu (paitsi Eurooppa, paitsi Meksiko)	9-21
Normaali huoltoaikataulu (paitsi Eurooppa, paitsi Meksiko) (jatkoa)	9-22, 9-23, 9-24, 9-25
Ajon aikaisessa hätätilanteessa	8-3
Jos moottori sammuu ajon aikana	8-3
Jos moottori sammuu risteyksessä tai ylikäytävällä	8-3
Rengas tyhjenee ajon aikana	8-4
Ajoneuvon tunnistenumero (VIN)	2-33
Ajoneuvon varmennemerkinä	2-33
Akku	9-51
Akun kapasiteettimerkinä	9-53
Akun lataaminen	9-54
Akun parhaan käyttöiän saavuttaminen	9-52

Nollauskohteet	9-55
Älykäs etuvalojärjestelmä (IFS)	5-81
Järjestelmän asetukset	5-81
Järjestelmän käyttö	5-81
Järjestelmän toimintahäiriöt ja rajoitukset	5-82
Älykäs ISG-järjestelmä	6-80
Automaattinen uudelleenkäynnistys, kun edessä oleva ajoneuvo lähtee liikkeelle	6-80
Smart ISG:n rajoituksia	6-80
Älykäs nopeusrajoitusavustin (ISLA) (Eurooppa)	7-54
Älykkään nopeusrajoitusavustajan asetukset	7-55, 7-56
Älykkään nopeusrajoitusavustimen toimintahäiriö ja rajoitukset	7-58
Älykäs takaluukku	5-63
Älykkään takaluukun deaktivointi	5-64
Älykkään takaluukun käyttö	5-63
Havaintoalue	5-64
Älykäs vakionopeussäädin (SCC)	7-71
Älykkään vakionopeussäätimen asetukset	7-72
Älykkään vakionopeussäätimen käyttö	7-73
Älykkään vakionopeussäätimen toimintahäiriö ja rajoitukset	7-80
Apukäynnistys	8-5
Autojärjestelmän OTA-päivitys	5-69
Ohjelmiston lataus	5-69
Ohjelmiston päivittäminen	5-70
Ohjelmistopäivityksen hyväksyminen	5-69
Ohjelmistopäivityksen valmistelu	5-69
Automaattinen ilmastointilaite	5-100
Automaattinen lämmitys ja ilmastointi	5-101
Järjestelmän kunnossapito	5-108
Manuaalinen lämmitys ja ilmastointi	5-103
Automaattivaihteisto	6-20
Automaattivaihteiston käyttö (Pyöritettävän vaihteenvalitsimen tyyppi)	6-25
Automaattivaihteiston käyttö (Vaihdeviputyypin)	6-20
Hyvä ajotapa	6-32
Mittariston näytön viesti	6-28
Pysäköinti	6-31
Viiksivaihdin (manuaalinen vaihtotila)	6-31
Auton asetukset (tietovihdejärjestelmä)	4-37
Auton asetusten määrittäminen	4-37
Auton datakokoelma ja tapahtumatietojen tallentimet	1-11
Auton käsittelyohjeet	1-10
Auton kokonaispaino	2-24
Auton muutokset	1-10
Auton paino	6-101
Ylikuorma	6-102
Auton sisäänajo	1-10
Avoimen lähdekoodin ohjelmistoa koskeva ilmoitus	2-39

E

Elektroninen jousituksen ohjaus	6-75
Järjestelmän toimintahäiriöt	6-75

Ennen ajamista	6-5
Ennen autoon nousemista	6-5
Ennen käynnistämistä	6-5
Erityiset ajo-olosuhteet	6-87
Ajaminen moottoritiellä	6-89
Ajaminen sateessa	6-88
Ajaminen tulva-alueilla	6-89
Ajaminen yöllä	6-88
Auton keinuttaminen	6-87
Kaatumisen riskin vähentäminen	6-89
Tasainen kaarreajo	6-88
Vaaralliset ajo-olosuhteet	6-87
Esipuhe	1-2
Eteenpäin/peruutus pysäköinnin etäisyysvaroitusta (PDW)	7-118
Eteenpäin/peruutus pysäköinnin etäisyysvaroituksen asetukset	7-119
Eteenpäin/peruutus pysäköinnin etäisyysvaroituksen käyttö	7-120
Eteenpäin/peruutus pysäköinnin etäisyysvaroituksen toimintahäiriö ja rajoitukset	7-122
Eteenpäin/sivuttais/peruutus pysäköinnin etäisyysvaroitusta (PDW)	7-124
Eteenpäin/sivuttais/peruutus pysäköinnin etäisyysvaroituksen asetukset	7-124
Eteenpäin/sivuttais/peruutus pysäköinnin etäisyysvaroituksen käyttö	7-125
Pysäköinnin etäisyysvaroituksen toimintahäiriö ja rajoitukset	7-128
Etutörmäyksen välttämistä varten (FCA) (anturifuusio)	7-17
Etutörmäyksen välttämistä varten asetukset	7-19
Etutörmäyksen välttämistä varten käyttö	7-8, 7-20
Etutörmäyksen välttämistä varten toimintahäiriö ja rajoitukset	7-26
Etutörmäyksen välttämistä varten (FCA) (vain etukamera)	7-4
Etutörmäyksen välttämistä varten asetukset	7-5
Etutörmäyksen välttämistä varten toimintahäiriö ja rajoitukset	7-10
EU:n akkuasetuksen (EU 2023/1542) maahantuojia- ja jakelutiedot	2-39

H

Hätävarusteet	8-32, 8-33
Ensiapupakkaus	8-32
Sammutin	8-32
Varoituskolmio	8-32
Head-up-näyttö (HUD)	5-67
Head-up-näytön asetukset	5-67
Head-up-näytön tiedot	5-68
Varoitimet Head-up-näytön käytön aikana	5-68
Hinaus	8-28
Hinaus hätätilanteessa	8-30
Hinauspalvelu	8-28
Irrotettava hinauskoukku	8-30
Huoltopalvelut	9-9
Omistajan huollon varoitimet	9-9
Omistajan vastuu	9-9
HYUNDAI motor company	1-2
Hyundain digitaalinen avain	5-17
Digitaalinen avain (älypuhelin)	5-17
Digitaalinen avain (korttiavain)	5-23

Järjestelmän rajoitukset	5-27
Käytetty auto / digitaalisen avaimen huolto	5-27

I

Ikkunat	5-47
Sähköikkunat	5-49
Ilmanpuhdistin	9-47
Suodattimen vaihtaminen	9-47
Ilmastoinnin ohjauksen lisäominaisuuksia	5-114
Automaattinen huurteenpoistojärjestelmä	5-115
Automaattinen kosteudenpoisto	5-116
Ilman kierrätys pesunestettä käytettäessä	5-116
Ilman kierrätys tunneliin ajettaessa	5-117
Ilmastoinnin automaattinen kuivaus	5-114
Ilmastointilaitteen ohjauksen asetuksiin liitetty automaattinen ohjaus (kuljettajan istuin)	5-117
Kattoluukun sisäpuolinen ilman kierrätys	5-116
Ilmastointilaitte	2-23
Ilmastointilaitteen kompressorin merkintä	2-34
Ilmoitus kuljettajan avustajajärjestelmästä	7-4
Integroitu ajotilan ohjausjärjestelmä (2WD)	6-82
Integroitu ajotilan ohjausjärjestelmä (4WD)	6-84
Ajotila	6-84
Maastoajotila	6-86
Integroitu muistijärjestelmä	5-37
Asentojen palauttaminen muistista	5-37
Asentojen tallentaminen muistiin	5-37
Helppokäyttötoiminto	5-38
Järjestelmän nollaus	5-38
Istuimet	3-4
Etuistuimet	3-7
Istuinlämmittimet	3-18
Pääntuki	3-14
Takaistuimet	3-11
Turvaohjeita	3-6
Tuuletettu istuin	3-20

J

Jarru/kytkinneste	9-44
Jarru/kytkinnesteen määrän tarkistus	9-44
Jarrujärjestelmä	6-48
Alamäkijarrun ohjaus (DBC)	6-66
Auto Hold	6-54
Auton vakauden hallinta (VSM)	6-61
Elektroninen seisontajarru (EPB)	6-49
Hätäpysäytyssignaali (ESS)	6-63
Hyvät jarrutuskäytännöt	6-68
Jarrulevyjen kulumisen ilmaisin	6-49
Jarrutuksen apujärjestelmä (BAS)	6-63

Lukkiutumaton jarrujärjestelmä (ABS)	6-57
Mäkilähtöavustajan ohjaus (HAC)	6-62
Monitörmäysjarru (MCB)	6-65
Perävaunun vakausavustaja (TSA)	6-62
Sähköinen ajovakauden hallinta (ESC)	6-58
Sivutuulivakauden hallinta (CSC)	6-64
Tehoavusteiset jarrut	6-48
Jos moottori ei käynnisty	8-4
Jos moottori ylikuumentuu	8-7
Jos rengas tyhjenee (autossa on varapyörä)	8-14, 8-15, 8-19
Tunkin EY-vaatimustenmukaisuusvakuutus	8-20
Tunkki ja työkalut	8-14
Jos sinulla on tyhjä rengas (mukana renkaan paikkaussarja)	8-21
Huomautuksia renkaan paikkaussarjan turvallisesta käytöstä	8-22
Johdanto	8-21
Rengaspaineen säätäminen	8-27
Renkaan paikkaussarjan käyttäminen rengasrikkotapauksessa	8-24
Renkaan paikkaussarjan osat	8-23

K

Kaistallapitoavustin (LKA)	7-33
Kaistallapitoavustimen asetukset	7-33
Kaistallapitoavustimen käyttö	7-34
Kaistallapitoavustimen toimintahäiriö ja rajoitukset	7-37
Kaistan seuraamisavustaja (LFA)	7-90
Kaistan seuraamisavustajan asetukset	7-90
Kaistan seuraamisavustajan käyttö	7-91
Kaistan seuraamisavustajan toimintahäiriö ja rajoitukset	7-93
Kaksoiskytkinvoimansiirto	6-33
DCT-varoitusviestit	6-42
Hyvä ajotapa	6-46
Kaksoiskytkinvoimansiirron käyttö (vaihevaihtotyypin)	6-35
Kaksoiskytkinvoimansiirto (pyöritettävän vaihteenvalitsimen tyyppi)	6-39
Pysäköinti	6-46
Viikisvaihdin (manuaalinen vaihtotila)	6-45
Katvekuvamonitori (BVM)	7-66
Katvekuvamonitorin asetukset	7-66
Katvekuvamonitorin käyttö	7-67
Katvekuvamonitorin toimintahäiriö	7-67
Kaukovaloavustaja (HBA)	5-78
Kaukovaloavustajan asetukset	5-78
Kaukovaloavustajan käyttö	5-79
Kaukovaloavustajan toimintahäiriö ja rajoitukset	5-80
Käytettyjen autojen palautus (Euroopassa)	1-11
Kehittynyt takamatkustajavaroin (ROA)	5-33
Järjestelmäasetukset	5-33
Järjestelmän käyttö	5-33
Järjestelmän varotoimet	5-34
Vaatimustenmukaisuusvakuutus	5-35
Keskikonsolin yleiskuva (ohjaus oikealla)	2-10

Keskikonsolin yleiskuva (ohjaus vasemmalla)	2-6
Kojetaulu	4-33
Kojetaulun hallinta	4-33
Näkymätilat	4-33
Konepelti	5-56
Konepellin avaaminen	5-56
Konepellin sulkeminen	5-57
Kuljettajan tarkkaavaisuusvaroitusta (DAW)	7-60
Kuljettajan tarkkaavaisuusvaroituksen asetukset	7-61
Kuljettajan tarkkaavaisuusvaroituksen toiminta	7-61
Kuljettajan tarkkaavaisuusvaroituksen toimintahäiriö ja rajoitukset	7-63
Kylmäaineen merkintä	2-35

L

Lasten turvajärjestelmä (CRS)	3-31
Lasten turvajärjestelmän (CRS) asentaminen	3-34
Lasten turvajärjestelmän (CRS) valinta	3-32
Suosituksemme: Lapset aina takaistuimella	3-31

M

Maahantuojatietoja (Euroopassa)	2-35
Manuaalisen ilmastoinnin ohjausjärjestelmä	5-91
Järjestelmän käyttö	5-96
Järjestelmän kunnossapito	5-98
Lämmitys ja ilmastointi	5-92
Manuaalivaihteisto	6-17
Hyvä ajotapa	6-19
Manuaalivaihteiston käyttö	6-17
Matkatavaratilan tilavuus	2-27
Mitat	2-19
Mittaristo	4-2
Kojetaulunäytön viestit	4-28
Mittariston hallinta	4-3
Näytöt ja mittarit	4-3
Vaihdon ilmaisin	4-7
Varoitus- ja merkkivalot	4-9
Moottori	2-19
Moottorin jäähdytysneste	9-41
Jäähdytysnesteen määrän tarkastus	9-41
Jäähdytysnesteen vaihtaminen	9-44
Moottorin numero	2-34
Moottoriöljy	9-37
Moottoriöljyn ja suodattimen tarkistus	9-40
Moottoriöljyn määrän tarkistus	9-37
Moottoriteavustin (HDA)	7-93
Moottoriteavustimen asetukset	7-94
Moottoriteavustimen käyttö	7-95
Moottoriteavustimen toimintahäiriö ja rajoitukset	7-97
Moottoritila	2-15, 9-5

N

Navigointiin perustuva mukautuva vakionopeussäädin (NSCC)	7-85
Navigaatioon perustuvan älykkään vakionopeussäätimen asetukset	7-86
Navigaatioon perustuvan älykkään vakionopeussäätimen käyttö	7-86
Navigaatioon perustuvan älykkään vakionopeussäätimen rajoitukset	7-87
Nelipyöräveto (4WD)	6-69
4WD-käyttö	6-70
Hätätilannetoimenpiteet	6-73
Kaatumisen riskin vähentäminen	6-74

O

Ohjauspyörä	5-39
Äänimerkki	5-42
Haptinen varoitus / ohjauspyörän värinävaroitus	5-42
Kallistus/teleskooppiohjaus	5-40
Moottorikäyttöinen ohjaustehostin (MDPS)	5-39
Ohjauspyörän lämmitys	5-40
Ohjauspyörän hallinnan yleiskuva	2-14
Omistajan huolto	9-10
Omistajan huoltoaikataulu	9-11
Ovien lukot	5-28
Automaattisen oven lukituksen/avauksen ominaisuudet	5-31
Ovien lukkojen käyttäminen auton sisäpuolelta	5-29
Ovien lukkojen käyttäminen auton ulkopuolelta	5-28
Takamatkustajavaroitin (ROA)	5-32
Takaovien lapsilukot	5-31

P

Päästöjen hallintajärjestelmä	9-98
1. Kampikammon päästöjen hallintajärjestelmä	9-98
2. Haihtumispäästöjen hallintajärjestelmä	9-98
3. Pakokaasupäästöjen hallintajärjestelmä	9-99
Bensiinin hiukkassuodatin (GPF)	9-100
Dieselin hiukkassuodatin (DPF)	9-100
Lean NOx -loukku (dieselmoottori)	9-101
Valikoiva katalyyttinen pelkistys (SCR) (dieselmoottori)	9-101
Pääsy autoosi	5-6
Ajonestojärjestelmä	5-14
Älyavain	5-9
Etäavain	5-6
Panoraamakattoluukku	5-52
Automaattinen liikkuminen taaksepäin	5-54
Kallista auki/kiinni	5-53
Kattoikkunan asetusten palauttaminen	5-55
Kattoluukku auki -varoitus	5-56
Liu'uta auki/kiinni	5-54
Sähkötoiminen häikäisysoja	5-53
Peilit	5-42
Peruutuspyrköintiavustaja	5-45

Sisäpuolinen taustapeili	5-42
Ulkotaustapeilit	5-43
Perävaunun vetäminen (EUROOPASSA)	6-94
Ajaminen perävaunun kanssa	6-98
Huolto perävaunua vedettäessä	6-101
Jos päätät hinata perävaunua?	6-95
Perävaunun vetolaite	6-97
Peruutuspysäköinnin törmäyksen välttämistävustaja (PCA)	7-130
Peruutuspysäköinnin törmäyksen välttämistävustajan asetukset	7-130
Peruutuspysäköintitörmäyksen välttämistävustajan käyttö	7-131
Peruutuspysäköintitörmäyksen välttämistävustajan toimintahäiriö ja rajoitukset	7-133
Pesulaitteen neste	9-46
Pesunesteen määrän tarkastus	9-46
Poikittaisen liikenteen takatörmäysvaroituksen avustin (RCCA)	7-109
Poikittaisen liikenteen takatörmäyksen välttämistävustajan toimintahäiriö ja rajoitukset ..	7-114
Risteävän liikenteen takatörmäyksen välttämistävustajan asetukset	7-110
Risteävän liikenteen takatörmäyksen välttämistävustajan käyttö	7-111
Polttimon teho	2-20
Polttimot	9-78
Ajovalojen suuntaus (Euroopassa)	9-81
Ajovalojen, seisontavalon, suuntavalojen ja päiväajovalojen (DRL) vaihto	9-79
Korkealle asennetun jarruvalon vaihto	9-88
Rekisterikilven valon vaihto	9-88
Sisävalon vaihto	9-89
Sivutoistovalon vaihto	9-85
Takayhdistelmävalon polttimon vaihto	9-85
Polttoaineen täyttöluukku	5-65
Polttoaineen täyttöluukun avaaminen	5-65
Polttoaineen täyttöluukun sulkeminen	5-66
Polttoaineensuodatin (dieselmoottori)	9-46
Polttoaineensuodattimen elementin vaihto	9-46
Veden tyhjentäminen polttoaineensuodattimesta	9-46
Polttoainemerkintä	2-36
Bensiinimoottori	2-36
Dieselmoottori	2-38
Polttoainevaatimukset	1-5
Bensiinimoottori	1-5
Dieselmoottori	1-8
Power tailgate	5-58
Edellytykset sähkötoimisen takaluukun avaamiselle	5-58
Sähkötoimisen takaluukun käyttäminen	5-59
Sähkötoimisen takaluukun nollaaminen	5-62
Sähkötoimisen takaluukun säätäminen	5-61
Takaluukun hätäavaus	5-62
Pyyhkijänsulat	9-49
Sulkien tarkastus	9-49
Sulkien vaihtaminen	9-49
Pyyhkimet ja pesulaitteet	5-87
Takalasin pyyhkimet	5-90
Tuulilasin pesimet	5-89

Tuulilasin pyyhkijänsulat	5-88
---------------------------------	------

R

Rengaskoon ja paineen merkintä	2-33
Renkaspaineiden valvontajärjestelmä (TPMS)	8-9
Matalan rengaspaineen sijainti ja rengaspaineen ilmaisin	8-11
Matalan rengaspaineen varoitusvalo	8-11
Renkaspaineiden valvontajärjestelmä	8-10
Tarkista rengaspaineet	8-9
TPMS (renkaspaineen valvontajärjestelmän) virhetoiminnon ilmaisin	8-12
TPMS-järjestelmällä varustetun auton renkaan vaihtaminen	8-12
Renkaat ja vanteet	2-22, 9-55
Matalan profiilisuurteen renkaat	9-62
Pyörän vaihtaminen	9-59
Pyörin suuntaus ja renkaiden tasapaino	9-58
Renkaan pito	9-59
Renkaan sivun merkinnät	9-60
Renkaan täyttöpaineen tarkistus	9-57
Renkaan vaihtaminen	9-58
Renkaiden hoito	9-56, 9-59
Renkaiden kierto	9-57
Suosittelut kylmien renkaiden täyttöpaineet	9-56
Renkaiden kuormitus- ja nopeusluokat (Euroopassa)	2-23

S

Säädettävä nopeudenrajoitin (MSLA)	7-52
Käsin ohjattavan ajonopeuden rajoitusavustajan käyttö	7-52
Säilytyslokero	5-118
Hansikaslokero	5-118
Keskikonsolin säilytystila	5-118
Matkatavarataso	5-119
Matkustajan istuimen avoin lokero	5-119
Sammutusautomaattikka (Idle Stop & Go (ISG))	6-76
Akun anturin kalibrointi	6-79
ISG-järjestelmä pois päältä	6-78
ISG-järjestelmän käyttö	6-76
ISG-toimintahäiriö	6-79
Olosuhteet, joissa moottori käynnistyy uudelleen	6-78
Sisä- ja ulkopuolen hoito	9-90
Sisätilojen hoito	9-95
Ulkopuolen hoito	9-90
Sisäilmansuodatin	9-48
Suodattimen tarkastus	9-48
Suodattimen vaihtaminen	9-48
Sisätilojen ominaisuuksia	5-119
Häikäisysoja	5-120
Kello	5-125
Langaton älypuhelimien latausjärjestelmä	5-123
Lattiamattojen ankkuri(t)	5-125

Matkatavaraverkon kiinnike	5-126
Mukiteline	5-119
Sivuverho	5-126
Tavaratilan suojus	5-127
Tuhkakuppi	5-120
USB-laturi	5-122
Vaatekoukku	5-125
Virtalähtö	5-121
Sisätilojen yleiskuva (ohjaus oikealla)	2-5
Sisätilojen yleiskuva (ohjaus vasemmalla)	2-4
Sisävalot	5-84
Hansikaslokeron valo	5-85
Karttavallo	5-84
Meikkipeiliin valo	5-85
Sisävalo	5-84
Sisävalon Auto-sammutus	5-84
Takavalot	5-85
Tavaratilan valo	5-86
Tunnelmavalaistus	5-86
Sokean pisteen törmäyksen välttämävustaja (BCA)	7-39
Katveavustimen asetukset	7-40
Katveavustimen toiminta	7-42
Katveavustimen toimintahäiriö ja rajoitukset	7-44
Sormenjälkitunnistusjärjestelmä	5-15
Järjestelmän rajoitukset	5-17
Käytetyn ajoneuvon ostaminen	5-17
Sormenjälkitunnistusjärjestelmän asetukset	5-15
Sormenjälkitunnistusjärjestelmän toiminta	5-16
SSC-rullaus (Start Stop Coasting) (48V MHEV)	6-81
Moottorin uudelleenkäynnistymistilanteet	6-82
SSC:n toimintatilanteet	6-81
Sulakkeet	9-63
Kojelaudan paneelin sulakkeen vaihtaminen	9-64
Moottoritilan paneelin sulakkeen vaihtaminen	9-65
Sulake-/relepaneelin kuvaus	9-66
Suosittelut voiteluaineet ja tilavuudet	2-28
Suositteltu SAE-viskositeetti	2-31

T

Takanäkymän näyttö (RVM)	7-99
Takanäkymän näytön asetukset	7-99
Takanäkymän näytön käyttö	7-100
Takanäkymän näytön toimintahäiriö ja rajoitukset	7-102
Tämän käsikirjan käyttäminen	1-3
Tärkeitä turvaohjeita	3-2
Käytä aina turvavyötä	3-2
Kiinnitä kaikki lapset	3-2
Kuljettajan häirintä	3-2
Pidä autosi turvallisessa kunnossa	3-3
Tarkkaile nopeuttasi	3-3

Turvavyöjen aiheuttamat vaarat	3-2
Tietoviihdejärjestelmä	5-129
Antenni	5-129
Langaton Bluetooth®-tekniikka	5-132
Ohjauspyörän kaukosäätimen ohjaimet	5-130
Puheentunnistus	5-132
Tietoviihdejärjestelmä	5-130
USB-portti	5-131
Turvallisen uloskäynnin varoitusjärjestelmä (SEW)	7-48
Turvallisen uloskäynnin varoituksen asetukset	7-49
Turvallisen uloskäynnin varoituksen käyttö	7-50
Turvallisen uloskäynnin varoituksen toimintahäiriö ja rajoitukset	7-51
Turvallisuusviestit	1-4
Turvavyö - täydentävä turvajärjestelmä	3-42
Älä kiinnitä turvaistuinjärjestelmää etumatkustajan istuimelle	3-54
Miksi turvavyöni ei lauenut törmäyksessä?	3-55
SRS:n hoito	3-60
Tapahtumat turvavyön täytyessä	3-53
Tärkeitä lisäturvaohjeita	3-61
Turvavyöjärjestelmän toimintaperiaate	3-50
Turvavyöjen paikat	3-45
Turvavyön varoitusvalot	3-61
Turvavyöt	3-22
Tärkeitä turvavyöiden lisäturvaohjeita	3-29
Turvavyöiden hoito	3-31
Turvavyöiden turvaohjeita	3-22
Turvavyöjärjestelmä	3-25
Turvavyön varoitusvalo	3-23
Tuulilasin jään ja huurteen poisto	5-110
Automaattinen ilmastointilaite	5-111
Huurteenpoiston logiikka	5-112
Manuaalisen ilmastoinnin ohjausjärjestelmä	5-110
Takaikkunan huurteenpoisto	5-113

U

UAE eCall -järjestelmä (Arabiemiirikunnat)	8-41
Automaattinen onnettomuusraportointi (Arabiemiirikunnat)	8-45
eCall-sertifiointimerkintä	8-48
Tietoja tietojen käsittelystä (Arabiemiirikunnat)	8-43
UAE eCall -järjestelmä (Arabiemiirikunnat)	8-44
Ulkopuolen ominaisuuksia	5-128
Kattoteline	5-128
Ulkopuolen yleiskuva (etunäkymä)	2-2
Ulkopuolen yleiskuva (takanäkymä)	2-3
Ulkopuoliset valot	5-71
Ajovalojen korkeudensäätölaite	5-74
Ajovalojen viive/aikakatkaisutoiminto	5-76
Akun säästötoiminto	5-74
Kaukovalojen käyttö	5-73
Päiväajovalot (DLR)	5-76

Suuntavilkut ja kaistanvaihdon merkit	5-73
Takasumuvalo	5-74
Valojen ohjaus	5-71
Vastaanottojärjestelmä	5-76

V

Vaativuuden mukaisuusvakuutus	2-35, 7-136
Etututka	7-136
Takakulmatutka	7-141
Vaihteiston neste	9-45
Vakionopeussäädin (CC)	7-68
Vakionopeussäätimen käyttö	7-68
Varashälytinjärjestelmä	5-36
Varoitusvilkku	8-3
Virtalukko	6-6
Avainvirtalukko	6-6
Moottorin Start/Stop-painike	6-10

Y

Yleiseurooppalainen eCall-järjestelmä (Eurooppa)	8-34
Tietoja tietojenkäsittelystä (Eurooppa)	8-36
Yleiseurooppalainen eCall-järjestelmä (Eurooppa)	8-37
Ympäristön valvontajärjestelmä (SVM)	7-103
Ympäristön valvontajärjestelmän asetukset	7-103
Ympäristön valvontajärjestelmän käyttö	7-105
Ympäristön valvontajärjestelmän toimintahäiriö ja rajoitukset	7-108